

# REDMOND

Electric Kettle

RK-G127-E

User Manual



GBR	4
FRA	8
DEU	13
NLD	18
ITA	23
ESP	28
PRT	33
DNK	38
NOR	42
SWE	46
FIN	51
LTU	55
LVA	59

EST	63
ROU	67
HUN	72
BGR	77
HRV	82
SVK	87
CZE	92
POL	97
RUS	102
GRE	107
TUR	112
UKR	117
KAZ	122

A1

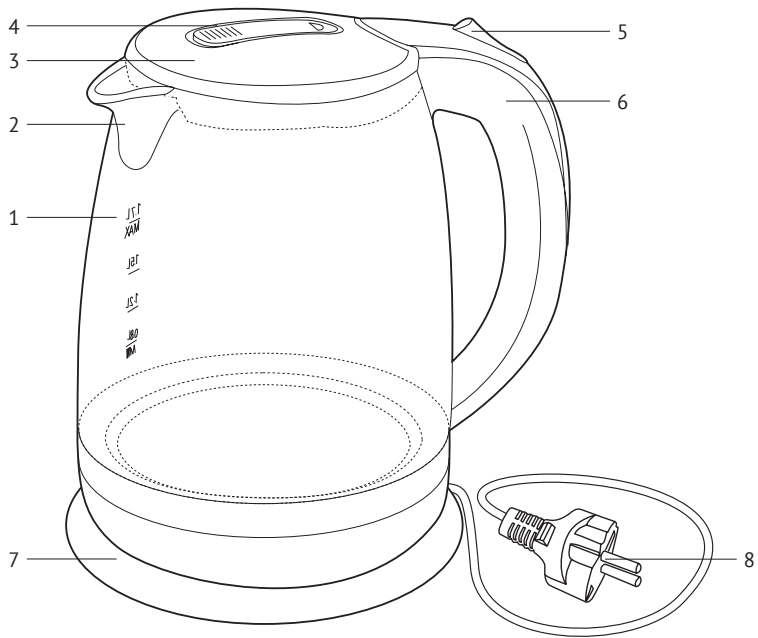



Carefully read all instructions before operating the appliance and save them for future reference. By carefully following these instructions you can considerably prolong the service life of your appliance.

The safety measures and instructions contained in this manual do not cover all possible situations that may arise during the operation of the appliance. When operating the device the user should be guided by common sense, be cautious and attentive.

## SAFETY PRECAUTIONS

- The manufacturer is not responsible for injuries caused by failure to comply with the safety requirements and operation rules of the appliance.
- This appliance is intended to be used for non-industrial use in household and similar spheres of application. Industrial application or any other misuse will be regarded as violation of proper service conditions. Should this happen, manufacturer is not responsible for possible consequences.
- Before plugging in the appliance ensure that the circuit voltage matches operating voltage of the appliance (see technical specifications or manufacturer's plate on the appliance).

- Use an extension cord designed for the power consumption of the appliance as the parameter mismatch may result in a short circuit or fire outbreak.
- Use only earthed electric sockets as this is an obligatory safety requirement. Use an earthed extension cord as well.
- Unplug the appliance after use, while cleaning or moving. Remove the power cord with dry hands holding it by the plug, not cord.



*CAUTION! Appliance runs hot while operating. Do not touch the housing while the kettle is operating. Do not lean over the appliance when the lid is on to avoid scalds.*

- Use the appliance for its intended purpose only. Otherwise it will be considered as misuse.
- Kettle may be used only with a specially designed base (included).
- Do not place the cord in doorframes or by heat sources. Do not twist or bend the power cord, en

sure that it is not in contact with sharp objects, corners and edges of furniture

**STOP** *Accidental damage to the power cord may cause electric shock or breakdown not covered by the terms of warranty. Promptly contact the service centre to have the damaged power cord replaced. Do not place the appliance on soft, unstable surface.*

- Do not put the kettle on temperature-sensitive surface, do not cover the appliance while it is in operation as it may result in a fault or breakdown of the appliance.
- Do not use the appliance outdoors as ingress of moisture or foreign objects inside the housing can result in damage.
- Before cleaning the appliance ensure that it is unplugged and has cooled down. Follow the instructions while cleaning the device.

**STOP** *DO NOT immerse the appliance in water or keep in running water!*

- This appliance can be used by children aged from 8 years and above and persons with reduced

physical, sensory or mental capabilities or lack of experience and knowledge if they have been given supervision or instruction concerning use of the appliance in a safe way and understand the hazards involved. Children shall not play with the appliance. Keep the appliance and its cord out of reach of children aged less than 8 years. Cleaning and user maintenance shall not be made by children without supervision.

- Keep packaging (film, foam plastic and other) out of reach of children as they may choke on them.
- No modifications or adjustments to the product are allowed. All service and repair works should be carried out by an authorized service centre. Failure to do so may result in device and property damage or injury.

**STOP** *CAUTION! Do not use the appliance in case any breakdown has been noticed.*

## Technical specifications

Model.....	RK-G127-E
Power.....	1850-2200 W
Voltage.....	220-240 V, 50/60 Hz
Electrical safety.....	class I
Capacity.....	1.7 L
Housing material.....	heat-resistant glass, stainless steel
Descalce filter.....	available
Auto-off.....	available
Boil-dry shut-off.....	available
Disc heating element.....	available
Inner illumination.....	available
Rotation on the base.....	360°
Contact block.....	Strix
Power cord length.....	0.7 m
Power cord storage.....	available
Overall dimensions.....	215 × 155 × 230 mm
Net weight.....	1.1 kg

## Package includes

Electric kettle.....	1 pc.
Kettle base.....	1 pc.
User manual.....	1 pc.
Service booklet.....	1 pc.

Manufacturer reserves the right to make any modifications to design, packaging, or technical specifications of the product without prior notice. The specification allows an error of ±10%.

## Model configuration (scheme A1, p. 3)

1. Glass housing with water level graduated scale
2. Descalce filter
3. Lid
4. Lid lock
5. I/O button
6. Handle
7. Base
8. Power cord

## I. BEFORE USING THE APPLIANCE

Carefully remove the appliance and its accessories from the packaging. Remove all wrapping materials and stickers except for the serial number identification sticker.



Keep all warning labels, warning stickers (if any), and serial number identification label located on the housing.

After transporting or storing at low temperatures allow the appliance to stay at room temperature for at least 2 hours before using.

Wipe the base of the appliance with a damp cloth, then let it dry. You may notice foreign smell when using the appliance for the first time. This does not mean its malfunction.



You are advised to boil water in the kettle a few times before the first use to get foreign smell out and disinfect the appliance.

## II. OPERATION

1. Place the kettle on flat solid horizontal and dry surface. Avoid steam getting on wallpaper, decorative coating, electronic appliances and other objects that may be affected by steam.
2. Ensure that the kettle is off (I/O button on the handle is in 0 position). Plug in the appliance.
3. Take the kettle off the base. Press the round recess on the lid lock. Pull up the edge of the lock and open the lid.
4. Fill the kettle with cold water. Water level should be between the MIN and MAX marks. Too much water may result in fresh boiling water splashing. Too little water may cause early shut-off (should this happen, unplug the appliance, let it cool down for 15-20 minutes).



**CAUTION!** The appliance is intended to be used only for water heating and boiling.

5. Put down the lid. Press the upper edge of the lock and click it to lock the lid. Put the kettle onto the base. The appliance operates only if correctly placed.
6. Press I/O button on the kettle handle. Blue inner illumination will be on, the appliance will start operating.
7. Once water has boiled, the kettle will switch off automatically. Inner illumination will be off, while I/O button will remain in 1 position.
8. To switch off the appliance press I/O button in 0 position.



**CAUTION!** In case you take the kettle off the base without switching it off, inner illumination will be off, while I/O button will remain in 1 position. The kettle will resume

operation once you have placed it on the base. You are advised to switch off the appliance every time you take it off pressing I/O button in 0 position.

- Once you have finished, unplug the device.

### III. CLEANING AND MAINTENANCE



**CAUTION!** Before cleaning the kettle or the kettle base unplug the appliance, drain water and let the unit cool down.

Regularly clean the kettle housing and wipe the base with a damp cloth. Let the kettle and kettle base dry thoroughly before use.



**DO NOT** immerse the base of the appliance in water or keep in running water!

**DO NOT** use sponges with hard or abrasive surface, abrasive scouring substances and solvents (benzine, ethyl acetate and others).

While in operation scale deposits may form on both the heating element and the housing inner walls of the appliance depending on water type being used. Use special nonabrasive cleaning substances for kitchen utensils and appliances.

- Let the kettle cool down before cleaning.
- Follow the product cleaning and application instructions.
- Thoroughly wash the kettle with water after cleaning.
- Wipe the appliance with a damp cloth.



**CAUTION!** Before use ensure that electric contacts of the appliance are dry.

Before repeated operation or storage completely dry all parts of the appliance. Store the assembled appliance in a dry, ventilated place away from heating appliances and direct sunlight.

During transportation and storage, do not expose the device to mechanical stress, that may lead to damage of the device and/or violation of the package integrity.

Keep the device package away from water and other liquids.

### IV. BEFORE CONTACTING SERVICE CENTER

Problem	Possible cause	Solution
Kettle does not switch on (inner illumination is off)	No electric power supply	Connect the appliance to a properly working electric socket

Problem	Possible cause	Solution
Early switch-off	There is scale on the heating element	Descale the heating element (see 'Cleaning and Maintenance')
Kettle switches off in a few seconds	There is no water in the kettle, boil-dry protection system has gone off	Unplug the appliance, let it cool down. Fill the kettle up above MIN (0.5 L) mark



In case you didn't manage to eliminate the defects, please, refer to the authorized service centre.



#### Environmentally friendly disposal (WEEE)

The packaging, user manual and the device itself shall be taken to the applicable collection point for the recycling of electrical and electronic equipment. Do not throw away the electronic waste to help protect the environment.

Old appliances must not be disposed with other household waste but must be collected separately. Municipal disposal of recyclable wastes is free of charge. The owners of old appliances are required to bring it to a waste facility centre. With this little extra effort, you can help to ensure that valuable raw materials are recycled and pollutants are treated as appropriate.

This appliance is labelled in accordance with European Directive 2012/19/EU – concerning used electrical and electronic appliances (waste electrical and electronic equipment WEEE).

The guideline determines the framework for the return and recycling of used appliances as applicable throughout the EU.



Avant d'utiliser ce produit veuillez lire attentivement le Manuel d'utilisation et gardez-le à titre de livre de référence. L'utilisation correcte du produit prolonge considérablement sa durée de vie.

Consignes de sécurité et les instructions contenues dans ce manuel ne couvrent pas toutes les situations possibles pouvant survenir pendant le fonctionnement de l'appareil. Durant le travail avec l'appareil, l'utilisateur doit être guidé par le bon sens, soyez prudent et attentif.

## MESURES DE SÉCURITÉ

- Le producteur n'est pas tenu responsable pour des détériorations causées par le non-respect des impératifs concernant les mesures de sécurité et les règles d'exploitation du produit.
- Le présent appareil est destiné à une utilisation domestique dans des appartements, résidences secondaires ou dans d'autres conditions similaires dans le cadre de l'exploitation non industrielle. L'usage de l'appareil d'une manière industrielle ou toute autre utilisation à affectation indéterminée est considéré comme le manquement aux conditions de son exploitation en bon ordre. Dans ce cas-là le producteur n'est pas tenu responsable en matière des conséquences éventuelles.

STOP

- Avant de brancher l'appareil à une prise électrique, veuillez à ce que la tension du réseau corresponde à la tension nominale d'alimentation de l'appareil. ( voir les caractéristiques techniques ou la plaquette d'usine du produit ).
  - Utilisez une rallonge correspondante à la puissance de l'appareil – la discordance des paramètres pouvant entraîner un court-circuit brusque ou une inflammation de câble.
  - Ne branchez cet appareil qu'aux prises avec mise à terre – c'est un impératif obligatoire dans le cadre de la protection contre électrocution. Si vous utilisez une rallonge vérifiez si celle-ci possède une mise à terre.
  - Déconnectez l'appareil de la prise électrique après l'utilisation, ainsi qu'en cas de nettoyage ou de déplacement. Retirez le fil électrique avec les mains sèches, en le tenant par le contact en non pas par le fil.
- ATTENTION !** Au cours de fonctionnement l'appareil se réchauffe ! Soyez vigilants ! Ne touchez pas le corps de l'appareil avec les



*mains pendant que ce dernier fonctionne. Afin d'éviter des brûlures occasionnées par la vapeur chaude, ne vous inclinez pas par-dessus de l'appareil avec le couvercle soulevé.*

- N'utilisez cet appareil que selon sa propre destination. L'utilisation de l'appareil dans les objectifs différents de ceux indiqués dans ce Manuel d'utilisation est une infraction aux règles d'exploitation.
- Vous ne pouvez pas utiliser cette bouilloire avec un socle autre que celui faisant partie des ses composants.
- Ne tirez jamais le cordon dans des baies des portes ou près des sources de chaleur. Surveillez que le cordon ne soit forcé, ni plié, qu'il ne touche pas aux objets pointus, aux coins et aux bords des meubles.

STOP

*RAPPEL : la détérioration occasionnée du cordon électrique peut entraîner des défauts n'entrant pas dans le champ d'application des conditions de garantie, ainsi que des accidents électriques. Le cordon détérioré demande*

*d'être remplacé d'urgence par le Centre de service agréé.*

- Ne posez pas l'appareil avec la verseuse sur la surface molle non résistante à la chaleur, ne le couvrez pas pendant le fonctionnement afin de ne pas entraîner les dérangements de l'appareil et sa panne.
- Il est défendu d'utiliser cet appareil en plein air – l'humidité d'air dans ses contacts et des objets étrangers à l'intérieur de l'appareil peuvent entraîner les détériorations significatives.
- Avant de procéder au nettoyage de l'appareil soyez certains que ce dernier est débranché du réseau électrique et s'est refroidi complètement. Suivez strictement les instructions relatives au nettoyage de l'appareil.

STOP

*IL EST DÉFENDU de mettre le corps de l'appareil dans l'eau !*

- Cet appareil peut être utilisé par des enfants de 8 ans et plus, ainsi que par des personnes dont les capacités physiques ou mentales sont réduites ou des personnes sans expérience ou sans connaissance,

uniquement si elles ont pu bénéficier d'une surveillance ou d'une instruction préalables concernant l'utilisation de l'appareil. Garder l'appareil et son cordon d'alimentation hors de la portée des enfants âgés de moins de 8 ans. Il est nécessaire de surveiller les enfants pour s'assurer qu'ils ne jouent pas avec l'appareil ou ses accessoires. Le nettoyage et l'entretien de l'appareil ne doivent pas être effectués par des enfants sans la surveillance d'un adulte.

- L'éntoilage (film, mousse etc.) présente un danger éventuel pour des enfants. Un risque de l'étouffement ! Gardez l'éntoilage en endroit inaccessible pour des enfants.
- La réparation de l'appareil réalisée par ses propres soins ou des modifications quelconques de sa structure sont interdites. Tous les travaux de maintenance sont à exécuter par le Centre de service agréé. Un travail incompétent peut entraîner une panne de l'appareil, des accidents ou la détérioration des biens.

STOP

**ATTENTION ! Il est défendu d'utiliser cet appareil en cas des détériorations quelconques.**

### Caractéristiques techniques

Modèle .....	RK-G127-E
Puissance .....	1850-2200 W
Tension .....	220-240 V, 50/60 Hz
Protection électrique .....	classe I
Volume .....	1,7 l
Matière du corps .....	verre réfractaire, acier inoxydable
Filtre protecteur contre le tartre .....	oui
Déclenchement automatique dès l'ébullition .....	oui
Déclenchement automatique à l'absence d'eau .....	oui
Conducteur chauffant à disque .....	oui
Illumination intérieure de la verseuse .....	oui
Mouvement rotatif du socle .....	360°
Contacts .....	Strix
Longueur du cordon .....	0,7 m
Range-cordon .....	oui
Dimensions .....	215 × 155 × 230 mm
Poids net .....	1,1 kg

### Composants

Bouilloire électrique .....	1 pièce
Socle de bouilloire .....	1 pièce
Manuel d'utilisation .....	1 pièce
Carnet de service .....	1 pièce

Le Fabricant a le droit de modifier le design, les composants et les caractéristiques techniques d'un article en vue de perfectionnement de sa production sans l'avis préalable sur ces modifications. Les caractéristiques techniques permettent une erreur de ±10%.

### Structure de bouilloire (schéma A1, p. 3)

1. Verseuse avec repère de niveau d'eau
2. Filtre protecteur contre le tartre
3. Couvercle
4. Fermeture du couvercle
5. Interrupteur marche-arrêt (I/O)
6. Poignée
7. Socle chauffant
8. Cordon

## I. AVANT LE PREMIER BRANCHEMENT

Sortez l'appareil et ses composants de la boîte avec précaution. Éliminez tous les étiquettes et étiquettes de publicité.

-  *Gardez sur place toutes les étiquettes prémonitoires, les étiquettes-indicateurs ( si elles sont présentes ) et la plaque avec le numéro de série de l'appareil fixée sur son corps ! Après le transport ou la conservation dans les conditions de températures basses, il est nécessaire de laisser l'appareil à la température ambiante pendant 2 heures au moins préalablement au démarrage.*

Essayez le corps de l'appareil à l'aide d'un linge humide, laissez-le sécher à fond. L'odeur étrangère apparue à la première utilisation n'est pas une conséquence de la panne de l'appareil.

-  *Avant de procéder à l'utilisation il est conseillé par le producteur de faire bouillir l'eau dans la bouilloire, afin d'éliminer des odeurs éventuelles et de désinfecter l'appareil.*

## II. EXPLOITATION DE LA GRILLE-PAIN

### Ébullition d'eau

1. Posez votre appareil sur la surface horizontale, plane et stable. Veillez à ce qu'au moment d'ébullition la vapeur chaude ne touche pas aux papiers peints, appareils électroniques et d'autres objets qui pourraient souffrir d'humidité et de température élevée.
2. Vérifiez si la bouilloire est débranchée ( l'interrupteur I/O sur la poignée de l'appareil se trouve en position 0 ). Mettez la fiche de bouilloire dans une prise. Retirez la bouilloire du socle. Appuyez avec un doigt sur une cavité ronde de la fermeture du couvercle. Tirez vers le haut le bord de fermeture soulevé et ouvrez le couvercle.
4. Remplissez la bouilloire de l'eau froide. Le niveau d'eau dans la bouilloire ne doit pas dépasser les repères MIN et MAX, indiqués sur la verseuse. Si le niveau d'eau est supérieur à la mention maximum, l'eau bouillante peut cracher au moment de l'ébullition. S'il n'y a pas suffisamment d'eau, le déclenchement prématuré de l'appareil est éventuellement possible ( dans ce cas là, déconnectez l'appareil du réseau électrique et laissez-le se refroidir pendant 15-20 minutes ).

 **ATTENTION !** La seule fonction de cet appareil est de chauffer et faire bouillir l'eau.

5. Fermez le couvercle de bouilloire. Appuyez sur le bord soulevé de la fermeture du couvercle et cliquez pour le fixer. Posez la bouilloire sur son socle chauffant. L'appareil fonctionne uniquement en cas de position correcte.

6. Appuyez sur l'interrupteur I/O, situé sur la poignée de l'appareil. L'illumination de la verseuse s'allume, la bouilloire commence à fonctionner.
  7. La bouilloire se débranche automatiquement dès que l'eau est bouillie. L'illumination sera éteinte.
  8. Pour interrompre le processus de chauffe il suffit d'appuyer sur l'interrupteur situé sur la poignée I/O et transposer celui-ci en position 0.
-  **ATTENTION !** Dans le cas où au cours de chauffe vous retirez la bouilloire du socle sans qu'elle soit débranchée, l'illumination s'éteint, mais l'interrupteur I/O reste branché ( 1 ). Si vous remettez votre bouilloire sur le socle chauffant, le processus de chauffe se poursuivra. N'oubliez pas de débrancher la bouilloire à chaque fois lorsque vous voulez la retirer du socle, en mettant l'interrupteur I/O en position "Déconnecté" ( 0 ).
9. Débranchez l'appareil du réseau électrique après l'usage.

## III. ENTRETIEN DE L'APPAREIL

 **ATTENTION !** Avant le nettoyage de la bouilloire ou du socle chauffant, videz la bouilloire et laissez l'appareil se refroidir à fond.

Nettoyez le corps de bouilloire et le socle chauffant, à l'aide d'linge tissu humide et doux. Avant de procéder à l'utilisation, séchez la bouilloire et le socle à fond.

 **STOP** *Il est défendu de mettre le socle chauffant sous l'eau ou de le plonger dans l'eau ! N'utilisez pas des abrasifs et des éponges abrasives, ainsi que des dissolvants ( essence, acétone etc. ) pour le nettoyage.*

Au cours d'exploitation de la bouilloire, en fonction de la composition de l'eau utilisée, les minéraux d'eau et le tartre s'accumulent autour du conducteur de chauffage et à l'intérieur de la verseuse. Pour détartre la verseuse servez-vous de substances spéciales non abrasives destinées au nettoyage et à l'élimination du tartre s'accumulant à l'intérieur des appareils ménagers.

1. Avant de procéder au nettoyage de la bouilloire laissez-la sécher à fond
2. Suivez les instructions indiquées sur l'emballage du nettoyant que vous utilisez.
3. A la fin de nettoyage videz la bouilloire de restes de nettoyant et rincez-la soigneusement à l'eau froide.
4. Essuyez la bouilloire avec un linge humide afin d'éliminer toutes les traces de nettoyant et du tartre.

 **ATTENTION !** Avant de réutiliser la bouilloire vérifiez si les contacts électriques sont secs à fond !

Avant le stockage et la réutilisation, nettoyez et séchez complètement toutes les parties de l'appareil. Rangez l'appareil dans un endroit sec et bien aéré, loin des appareils de chauffage et de la lumière du soleil.

Lors du transport et du stockage, il n'est pas conseillé d'exposer l'appareil à des contraintes mécaniques qui peuvent causer des dommages à l'appareil et/ou la détérioration de l'intégrité de l'emballage.

Il est nécessaire de préserver l'emballage de l'appareil de l'eau et autres liquides.

## IV. AVANT DE VOUS RENDRE AU CENTRE DE SERVICE

Défaut	Raison éventuelle	Mode d'élimination
La bouilloire ne se branche pas ( illumination bleue ne s'allume pas )	Absence d'alimentation électrique	Branchez la bouilloire à une prise électrique en bon état
La bouilloire se déclenche précocement	Accumulation du tartre autour du conducteur chauffant	Procédez au nettoyage du conducteur chauffant ( voir la rubrique "Entretien de l'appareil" )
La bouilloire se déclenche au bout de quelques secondes	Il n'y a plus d'eau dans la bouilloire, la protection contre la surchauffe s'est mise en route	Déconnectez l'appareil du réseau électrique et laissez-le se refroidir. Pour l'utilisation ultérieure remplissez la bouilloire d'eau jusqu'au niveau dépassant la mention MIN ( 0,5 l )

**i** Si le problème persiste, contactez un centre de service agréé.



### Par respect pour l'environnement ( recyclage des déchets d'équipements électriques et électroniques )

L'élimination des emballages, du manuel d'utilisateur, ainsi que l'appareil doit s'effectuer conformément au programme de recyclage des déchets.

■ Montrer votre engagement envers l'environnement : ne pas jeter ces produits avec les ordures ménagères.

Ne pas jeter de ( vieux ) appareils avec d'autres déchets ménagers, ils doivent être jetés séparément. Les propriétaires d'anciens appareils doivent les déposer dans un centre de tri ou des organisations concernées par le recyclage. Vous participez ainsi au programme transformation des matières premières, ainsi qu'au recyclage des polluants.

L'étiquetage de cet appareil est conforme à la directive européenne 2012/19/UE relative aux déchets d'équipements électriques et électroniques ( DEEE ).

La directive détermine les conditions de retour et de recyclage des appareils usagés, qui sont applicables à l'ensemble de l'Union européenne.



Bitte lesen Sie vor dem Gebrauch die Gebrauchsanleitung sorgfältig durch und bewahren Sie diese zum späteren Nachlesen auf. Der vorschriftsmäßige Betrieb des Gerätes wird seine Lebensdauer deutlich verlängern.

Die Sicherheitsmaßnahmen und Anweisungen in diesem Handbuch decken nicht alle möglichen Situationen ab, die während der Anwendung des Geräts auftreten können. Wenn das Gerät angewendet wird sollte der Anwender vom gesunden Menschenverstand geleitet werden und vorsichtig und aufmerksam handeln.

## SICHERHEITSHINWEISE

- Der Hersteller trägt keine Verantwortung für Beschädigungen, die auf Nichtbeachtung von Sicherheitshinweisen und Bedienungsvorschriften zurückzuführen sind.
- Dieses elektrische Gerät ist für Gebrauch im Haushalt bestimmt und kann in Wohnungen, Ferienhäusern, oder in ähnlichen Bedingungen der nicht-gewerblichen Anwendung benutzt werden. Gewerbliche oder jede andere unsachgemäße Anwendung der Einrichtung gilt als zweckwidrige Benutzung des Produktes. In diesem Fall trägt der Hersteller keine Verantwortung für mögliche Folgen.
- Vor jedem Anschluss des Gerätes ans Netz stellen Sie sicher, dass die Netzspannung der Versorgungs-

spannung des Gerätes entspricht. Diese Information ist den technischen Daten und den Angaben am Typenschild des Gerätes zu entnehmen.

- Verwenden Sie das Verlängerungskabel, das für die Leistungsaufnahme des Geräts ausgelegt ist: wenn es nicht der Fall ist, kann dies zum Kurzschluss oder Brand des Kabels führen.
- Schließen Sie das Gerät nur an Stromdosen mit Schutzkontakten an. Das ist eine unbedingte Voraussetzung für elektrische Sicherheit. Sollten Sie ein Verlängerungskabel gebrauchen, so vergewissern Sie sich, dass es auch Schutzkontakte besitzt.
- Nach jedem Gebrauch, vor dem Reinigen oder Umstellen des Gerätes ziehen Sie den Stecker. Ziehen Sie das Netzkabel mit trockenen Händen, indem Sie das am Stecker und nicht am Kabel selbst halten.

STOP

**ACHTUNG!** Das Gerät wird beim Betrieb heiß! Seien Sie vorsichtig! Das Gerätegehäuse beim Betrieb nicht mit bloßen Körperteilen berühren. Um Verbrennungen mit dem Heißdampf

zu vermeiden, bücken Sie nie über das Gerät beim Öffnen der Deckel.

- Das Gerät ist nur bestimmungsgemäß zu gebrauchen. Abweichender Gebrauch des Gerätes, als es in dieser Anleitung vorgeschrieben ist, gilt als eine bestimmungswidrige Verwendung.
- Der Wasserbehälter darf nur mit dem Sockel aus dem Lieferumfang betrieben werden.
- Zuleitung nicht durch die Türöffnungen oder über Wärmequellen ziehen. Stellen Sie sicher, dass sich das Netzkabel nicht verdreht bzw. knickt, nicht über scharfe Gegenstände, Ecken und Möbelkanten gezogen wird.

STOP

**VORSICHT:** zufällige Beschädigung des Netzkabels kann die Störungen verursachen, auf die sich die Garantie nicht erstreckt, sowie zum Stromschlag führen. Die beschädigte Anschlussleitung muss umgehend durch den Kundendienst ersetzt werden.

- Das Gerät mit Behältnis nicht auf instabile und temperaturempfindliche Oberfläche stellen, das

Gerät im Betrieb nicht decken: das kann zu Störungen sowie zum Ausfall des Gerätes führen.

- Das Gerät darf nicht im Freien benutzt werden: Das Eindringen der Feuchtigkeit in den Kontaktsatz oder Fremdkörper in das Gerätegehäuse kann sonst schwere Störungen verursachen.
- Vor dem Reinigen des Geräts stellen Sie sicher, dass es vom Netz getrennt und vollständig abgekühlt ist. Bitte die Anweisungen zum Reinigen des Gerätes exakt beachten.

STOP

**Das Gerätegehäuse NIEMALS ins Wasser tauchen!**

- Kinder im Alter von 8 Jahren und Personen mit beschränkten physischen, sensorischen oder geistigen Fähigkeiten oder mangelnder Erfahrung und Wissen können das Gerät nur unter Aufsicht verwenden und / oder wenn sie auf der sicheren Verwendung des Gerätes unterwiesen und realisieren Gefahren, die mit ihrer Anwendung verbunden sind. Die Kinder sollten nicht mit dem Gerät

spielen. Halten Sie das Gerät und das Netzkabel außer Reichweite von Kindern unter 8 Jahren. Reinigung und Wartung des Gerätes dürfen von den Kindern ohne Aufsicht von Erwachsenen nicht gemacht werden.

- Halten Sie Kinder von Verpackungsmaterial (Folie, Schaumstoff usw.) fern. Es besteht u.a. Erstickungsgefahr! Verpackungsmaterial kindersicher aufbewahren.
- Die eigenmächtigen Reparaturen bzw. Änderungen am Gerät sind verboten. Das Gerät ausschließlich durch den autorisierten Kundendienst reparieren lassen. Unsachgemäß durchgeführte Arbeit kann zum Ausfall des Gerätes, zur Verletzungen und Sachschäden führen.

STOP

**ACHTUNG!** Das Gerät nur im technisch einwandfreien Zustand benutzen.

#### Technische Daten

Modell	RK-G127-E
Anschlusswert	1850-2200 W
Spannung	220-240 V, 50/60 Hz
Schutz gegen elektrischen Schlag	Klasse I
Füllmenge	1,7 l
Werkstoff Gehäuse	hitzebeständiges Glas, Edelstahl
Kalkfilter	ja
Automatische Abschaltung beim Aufkochen	ja
Trockengehschutz	ja
Heizelement in Form einer Scheibe	ja
LED-Innenbeleuchtung Wasserbehälter	ja
Drehbare Steckverbindung	360°
Kontaktsatz	Strix
Länge Netzkabel	0,7 m
Aufbewahrungsfach für Netzkabel	ja
Abmessungen	215 × 155 × 230 mm
Nettogewicht	1,1 kg

#### Lieferumfang

Elektrischer Wasserkocher	1 St.
Basisstation	1 St.
Gebrauchsanleitung	1 St.
Serviceheft	1 St.

Der Hersteller behält das Recht, Design, Lieferumfang sowie technische Daten des Produktes im Laufe der Weiterentwicklung seiner Produktion ohne vorheriger Benachrichtigung über diese Veränderungen zu ändern. Fehler ±10% ist in den technischen Spezifikationen erlaubt.

#### Aufbau (Schema A1, P. 3)

1. Wasserbehälter aus Glas mit Wasserstandsanzeige
2. Kalkfilter
3. Deckel
4. Deckelverriegelung
5. Ein-/Ausschalttaste (I/O)
6. Griff
7. Basisstation
8. Netzkabel

## I. VOR DER ERSTEN INBETRIEBNAHME

Das Produkt mit Zubehör sorgfältig auspacken. Alle Verpackungsmaterialien und Werbeaufkleber entfernen.

 Ggf. vorhandene Warn- und Hinweisaufkleber sowie den Typenschild mit der Seriennummer des Produktes am Gehäuse bleiben lassen!

Nach Transport bzw. Lagerung bei tiefen Temperaturen das Gerät bei Raumtemperatur für mindestens 2 Stunden halten, bevor es eingeschaltet wird.

Das Gerätegehäuse mit feuchtem Tuch abwischen, dann trocken abwischen. Der Beigruch beim ersten Gebrauch ist kein Defekt des Gerätes.

 Der Hersteller empfiehlt, einige Kochfüllungen vor dem ersten Gebrauch wegzuschütten, um eventuelle Beigerüche zu entfernen und das Gerät zu desinfizieren

## II. BEDIENEN

1. Den Wasserkocher mit Basisstation auf eine stabile, ebene, trockene, waagrechte Oberfläche stellen. Beim Aufstellen stellen Sie sicher, dass der beim Kochen austretende Dampf Tapeten, dekorative Überzüge, elektronische Geräte und andere Gegenstände nicht beeinträchtigt, die von der erhöhten Feuchte und Temperatur beschädigt werden können.
2. Sicherstellen, dass der Wasserkocher ausgeschaltet ist (I/O-Taste am Griff des Gerätes auf 0 gestellt). Stecker in die Stromdose einstecken.
3. Wasserbehälter von der Basisstation nehmen. Mit dem Finger auf die runde Aussparung im Deckelverschluss drücken. An dem angehobenen Rand des Verschlusses nach oben ziehen und den Deckel öffnen.
4. Kaltes Wasser in den Wasserbehälter einfüllen. Der Wasserstand soll sich zwischen den MIN- und MAX-Markierungen an den Wänden des Glasbehälters befinden. Wenn der Behälter über Max-Markierung eingefüllt ist, so kann das kochende Wasser herauspritzen. Wenn zu wenig Wasser eingefüllt ist, kann das Gerät vorzeitig ausschalten (in diesem Fall das Gerät vom Netz trennen und es im Laufe von 15 bis 20 Minuten abkühlen lassen).

 **ACHTUNG!** Das Gerät ist nur zum Erwärmen und Aufkochen von Wasser bestimmt.

5. Den Deckel schließen. Den angehobenen Rand des Deckelverschlusses drücken bis er einrastet und den Deckel fixiert. Den Wasserbehälter auf die Basisstation stellen. Das Gerät funktioniert nur, wenn es korrekt gestellt wurde.

6. Die I/O-Taste drücken, die sich am Griff befindet. Die blaue Wasserbehälter-Beleuchtung leuchtet auf, der Wasserkocher ist eingeschaltet.
  7. Nach dem Aufkochen schaltet der Wasserkocher selbsttätig aus. Die Beleuchtung erlischt.
  8. Um das Aufkochen zu unterbrechen, drücken Sie die I/O-Taste und stellen Sie diese auf 0.
-  **ACHTUNG!** Wenn Sie den Wasserkocher während des Kochens von der Basisstation genommen haben, ohne ihn auszuschalten, die LED-Beleuchtung erlischt, die I/O-Taste bleibt aber in der "Ein-Position (I). Wenn Sie dann den Wasserkocher wieder auf die Basisstation setzen, wird das Aufkochen fortgesetzt. Den Wasserkocher immer mit der I/O-Taste ausschalten, indem Sie sie auf "Aus" (0) stellen, wenn Sie den Wasserbehälter von der Basisstation nehmen.
9. Nach der Arbeit Grundgerät ausschalten und Netzstecker ziehen.

## III. PFLEGEN

 **ACHTUNG!** Vor dem Reinigen des Wasserkochers bzw. der Basisstation trennen Sie das Gerät vom Netz, lassen Sie das Wasser ab und lassen Sie das Gerät vollständig abkühlen.

Das Gehäuse des Wasserkochers und die Basisstation regelmäßig mit weichem Tuch reinigen. Vor dem Gebrauch lassen Sie den Behälter und die Basisstation vollständig trocknen.

 **STOP** Die Basisstation nie unter fließendes Wasser halten und nie in Wasser tauchen! Scheuernde Reinigungsmittel oder Schwämme mit Schleifbeschichtung sowie Lösungsmittel (Benzin, Azeton usw.) dürfen nicht verwendet werden.

Im Laufe des Betriebs können sich auf dem Heizelement und an den Innenwänden des Gerätes je nach Zusammensetzung des eingesetzten Wassers Ablagerungen und Kalk ansammeln. Um diese zu entfernen, verwenden Sie nicht scheuernde Reinigungs- und Entkalkmittel für Haustechnik.

1. Vor dem Reinigen lassen Sie den Wasserkocher vollständig abkühlen.
2. Die Anweisungen an der Verpackung des Reinigungsmittels beachten.
3. Nach dem Reinigen lassen Sie die Lösung ab und spülen Sie sorgfältig den Behälter mit kaltem Wasser.
4. Den Wasserkocher mit feuchtem Tuch abwischen, um die Reste von Lösung und Kalk zu entfernen.

 **ACHTUNG!** Vor dem erneuten gebrauch des wasserkochers sicherstellen, das elektrische kontakte ganz trocken sind!



Bevor Sie die Anwendung wiederholen oder Aufbewahren, trocknen Sie alle Teile des Geräts. Bewahren Sie das Gerät in einem trockenen, belüfteten Ort auf, fern von heizenden Geräten oder direktem Sonnenlicht.

Während des Transports oder der Aufbewahrung, setzen Sie das Gerät nicht unter mechanischen Einfluss, das kann zu Schäden des Geräts führen oder des Packungsinhalts. Halten Sie die Geräteverpackung fern von Wasser und heißen Flüssigkeiten.

Sammlung abzugeben. Mit diesem kleinen persönlichen Aufwand tragen Sie weiterhin dazu bei, dass wertvolle Rohstoffe recycelt und Schadstoffe gezielt behandelt werden können.

Dieses Produkt entspricht den Vorschriften der EU-Richtlinie 2012/19/EU über Elektround Elektronik-Altgeräte.

Diese Richtlinie bestimmt den Rahmen der Rückgabe und des Recyclings von Elektround Elektronik-Altgeräten innerhalb der EU.

## IV. BEVOR SIE SICH AN DEN KUNDEN-DIENST WENDEN

Störung	Mögliche Ursache	Abhilfe
Der Wasserkocher schaltet nicht ein (blaue Beleuchtung leuchtet nicht)	Stromversorgung fehlt	Den Wasserkocher an eine intakte Stromdose anschließen
Wasserkocher schaltet vorzeitig aus	Kalkablagerungen am Heizelement	Das Heizelement entkalken (siehe das Kapitel "Pflegen")
Der Wasserkocher schaltet nach einigen Sekunden aus	Wasser im Behälter fehlt, Über-temperaturschutz angesprochen	Das Gerät vom Netz trennen und abkühlen lassen. Bei weiterem Gebrauch den Wasserbehälter über die MIN Markierung (0,5 l) einfüllen

**i** Im Falle, dass Sie die Defekte nicht behandeln können, wenden Sie sich an das autorisierte Service Center.



### Umweltfreundliche Entsorgung

Die Entsorgung von Verpackung, Bedienungsanleitung sowie das Gerät selbst muss nach den lokalen Recycling-Programme durchgeführt werden.

Kümmern Sie um die Umwelt: werfen Sie es nicht in den normalen Müll, sondern geben Sie es an bestimmtes Sondermüll Depot ab.

Alte Elektrogeräte dürfen nicht mehr zusammen mit dem Restmüll entsorgt werden, sondern müssen getrennt erfasst werden. Die Abgabe bei den kommunalen Sammelstellen durch Privatpersonen ist kostenfrei. Die Besitzer von Altgeräten sind verpflichtet, die Geräte zu den Sammelstellen zu bringen oder bei einer entsprechenden



Voordat u gaat dit product gebruiken, lees deze gebruiksaanwijzing zorgvuldig door en bewaar hem voor toekomstig gebruik. Correct gebruik van het apparaat zal de levensduur van het apparaat aanzienlijk verlengen.

Veiligheidsmaatregelen en instructies in deze handleiding bevatten niet alle mogelijke situaties die tijdens de werking van het apparaat kunnen gebeuren. Het is belangrijk dat de gebruikers hun gezond verstand gebruiken en voorzichtig zijn bij het gebruik van dit toestel.

## VEILIGHEIDSMATREGELEN

- Producent is niet aansprakelijk voor schade veroorzaakt door het niet opvolgen van de veiligheidsvoorschriften en gebruiksaanwijzingen van het apparaat.
- Dit apparaat is ontworpen voor gebruik in thuis en kan in appartementen, landhuizen of in andere soortgelijke niet-commerciële omstandigheden gebruikt worden. Commerciële gebruik of elk verkeerd gebruik van het apparaat wordt beschouwd als een schending van deze gebruiksovereenkomst van het product. In dit geval accepteert de producent geen enkele verantwoordelijkheid voor de mogelijke gevolgen daarvan.

- Voordat u het apparaat op het stroomnet gaat aansluiten, controleer of de netspanning overeenkomt met de nominale spanning van het apparaat (zie technische specificaties of bordje van het product).
- Gebruik verlengsnoer die past voor het stroomverbruik van dit apparaat, anders wanverhouding tussen de capaciteit van de verlengsnoer en het apparaat kan een kortsluiting en daarmee brand van kabel veroorzaken.
- Sluit het apparaat alleen aan op een geaard stopcontact, dit is een noodzakelijke vereiste van veiligheidsmaatregelen. Gebruikt u verlengsnoer, zorg ervoor dat het ook geaard is.
- Sluit het apparaat af na gebruik, alsmede tijdens de reiniging of verplaatsing. Haal het netsnoer uit stopcontact met droge handen, door de stekker maar niet het snoer te trekken.

STOP

**WAARSCHUWING!** Tijdens de werking wordt het apparaat! Wees voorzichtig! Raak de geen de

*behuizing van het apparaat met de handen aan tijdens zijn werking. Om dat verbranding door hete stoom te voorkomen niet buigen over het apparaat wanneer het deksel wordt geopend!*

- Gebruik dit apparaat alleen voor het beoogde doel. Gebruik van het apparaat voor andere doeleinden dan die in deze handleiding vermeld staan is een schending van de gebruiksregels.
- De waterkoker mag alleen met bijbehorende onderzetter gebruik worden.
- Laat het snoer niet via de deuropening of in de buurt van warmtebronnen lopen. Zorg ervoor dat het snoer niet gedraaid en niet gebogen wordt, en niet in contact met scherpe voorwerpen en randen van meubels komt.

STOP

*LET OP: accidentele schade aan het netsnoer kan een schade en elektrische schok veroorzaken die vallen niet onder de garantie. Beschadigde stroomkabel dient alleen in service center te worden vervangen.*

- Plaats het apparaat niet op een zachte en warmtegevoelige ondergrond, bedek het niet tijdens het gebruik, dit kan tot oververhitting en schade aan het apparaat leiden.

- Gebruik het apparaat niet in de open lucht, want vocht of vreemde voorwerpen kunnen ernstige schade veroorzaken.

- Voordat u gaat het apparaat schoonmaken, zorg ervoor dat het van de netspanning losgekoppeld en volledig afgekoeld is. Volg nauwgezet de reinigingsinstructies van de gebruiksaanwijzing.

STOP

*Het apparaat NIET in water dompelen!*

- Kinderen van 8 jaar en ouder en personen met een fysieke of mentale beperking mogen het toestel alleen gebruiken in het bijzijn van andere personen en/of als ze geïnstrueerd zijn over veilig gebruik van het toestel en zich bewust zijn van de gevaren die zich tijdens het gebruik kunnen voordoen. Kinderen mogen niet met het toestel spelen. Houd

het toestel en de kabel buiten bereik voor kinderen jonger dan 8 jaar. Het toestel mag niet zonder toezicht van volwassenen schoongemaakt of bediend worden door kinderen.

- Verpakkingsmateriaal (folie, schuimplastic etc.) kunnen gevaarlijk voor de gezondheid van het kind zijn. Hartbeklemming gevaar! Houd de verpakking buiten bereik van de kinderen.
- Het is verboden om het apparaat eigenmachtig te repareren of aanpassingen in zijn constructies aan te brengen, anders alle garanties komen dan te vervallen. Reparaties van het apparaat mogen alleen door een erkend servicecentrum uitgevoerd worden. Onprofessioneel werk kan leiden tot beschadiging of ongewenste werking van het apparaat en verwondingen of materiële schade.

**STOP**

*LET OP! Gebruik het apparaat niet als er iets defect is.*

## Technische specificatie

Model.....	RK-G127-E
Capaciteit.....	1850-2200 Wz
Voltage.....	220-240 V, 50/60 Hz
Elektrische veiligheid.....	klasse I
Inhoud.....	1,7 l
Behuizing materiaal.....	heetbestendige glas, roestvrij staal
Anti-kalk filter.....	ja
Automatische uitschakeling na het kookproces.....	ja
Automatische uitschakeling bij afwezigheid van het water.....	ja
Schijf verwarmingselement.....	ja
Binnenste verlichting waterreservoir.....	ja
Draaibaarheid op de onderzetter.....	360°
Contactgroep.....	Strix
Snoerlengte.....	0,7 m
Opbermogelijkheid.....	ja
Afmetingen.....	215 × 155 × 230 mm
Nettogewicht.....	1,1 kg

## Inhoud

Electrische waterkoker.....	1 st.
Onderzetter van de waterkoker.....	1 st.
Gebruiksaanwijzing.....	1 st.
Serviceboekje.....	1 st.

*Producent heeft het recht om wijzigingen in het ontwerp, uitvoering, evenals in de technische specificaties van het product aan te brengen in de loop van productverbetering zonder voorafgaande kennisgeving van dergelijke wijzigingen. De technische kenmerken maken een fout van ±10% mogelijk.*

## Beschrijving van het model (schema A1, blz. 3)

1. Glazen behuizing met waterniveau markering
2. Anti-kalk filter
3. Deksel
4. Dekselvergrendel
5. Aan/uit knop (I/O)
6. Handgreep

7. Onderzetter
8. Voedingssnoer

## I. VOOR HET EERSTE AANSLUITING

Haal zorgvuldig het apparaat en accessoires uit de doos. Verwijder alle verpakkingsmaterialen en reclame stickers.

 *Laat de waarschuwingsetiketten op hun plaats, stickers-aanwijzers (indien aanwezig) en plaatje met serienummer van het apparaat op zijn behuizing!*

*Na vervoer of opslag bij lage temperaturen dient u het apparaat bij kamertemperatuur laten minimaal 2 uur staan voordat u gaat hem in gebruik nemen.*

Veeg de behuizing van het apparaat met een vochtige doek en daarna laat hem goed afdrogen. Om ongewenste geur te voorkomen voor het eerste gebruik reinig het apparaat.

 *Om de ongewenste geuren te verwijderen en het apparaat desinfecteren adviseert de producent vóór het gebruik het water een paar keer in de waterkoker te koken.*

## II. GEBRUIK VAN HET APPARAAT

1. Plaats de waterkoker met onderzetter op de harde en vlakke oppervlakte. Bij het aanzetten van de waterkoker zorg ervoor dat uitkomende stoom niet in aanraking met behang, gordijnen, elektrische apparaten en andere voorwerpen komt, die kunnen kwetsbaar van verhoogde vocht en temperatuur zijn.
2. Zorg ervoor dat de waterkoker aangesloten is (knop I/O op de handgreep van het apparaat staat in positie 0). Steek de stekker in het stopcontact.
3. Neem de waterkoker af van de onderzetter. Druk met een vinger op de ronde verdieping in vergrendeling van het deksel. Trek omhoog de opgekomen rand van vergrendeling en doe het deksel open.
4. Vul de waterkoker met koude water. Waterniveau in de waterkoker moet zijn tussen MIN en MAX markeringen op de wanden van de glazen reservoir. Als de waterkoker tot het maximale stand gevuld is dan kan het gekookte water uitspatten. Wanneer het apparaat gevuld is met te veel water kan het apparaat voortijdig uitgeschakeld worden (in dit geval sluit het apparaat uit het net en laat het volledig gedurende 15-20 minuten afkoelen).

 *LET OP! Het apparaat is bested alleen voor het opwarmen en koken water.*

5. Sluit het deksel af. Druk op opgeheven rand van vergrendeling van het deksel en doe het deksel dicht totat het klikt. Plaats de waterkoker op de onderzetter. Het

apparaat zal werken alleen als het staat juist geplaatst.

6. Druk op de knop I/O, die staat op handgreep van het apparaat. Blauwe verlichting van het reservoir zal gaan branden, dan zal de waterkoker gaan in werking treden.
7. Wanneer het water tot de kookpunt bereikt, zal de waterkoker automatisch uitgaan. Verlichting zal uitgaan.
8. Om het kookproces te onderbreken druk op de knop I/O en schakel deze in positie 0.
-  *LET OP! Als u tijdens het kookproces neemt de waterkoker af van de onderzetter zonder hem te uitsluiten, zal zijn verlichting uitgaan, maar de knop I/O zal in aangesloten stand (I) blijven. Als u plaatst de waterkoker terug op de onderzetter, zal er het opwarmingproces hervatten. Neemt u de waterkoker af van de onderzetter, sluit dan hem altijd af door het schakelen de knop I/O in positie "Uitgeschakeld" (0).*
9. Na het gebruik sluit het apparaat af van het voedingsnet.

NLD

## III. ONDERHOUD VAN HET APPARAAT

 *WAARSCHUWING! Voordat u gaat de waterkoker of onderzetter reinigen trek het voedingsnet uit een stopcontact, giet het water af en laat het apparaat volledig afkoelen.*

Reinig regelmatig de behuizing van de waterkoker en onderzetter met een zacht vochtig doekje. Vóór het gebruik laat de waterkoker en onderzetter volledig afkoelen.

 *Het is verboden om de onderzetter van de waterkoker onder stromend water te plaatsen of in het water dompelen!*

*Tijdens het reinigen maak geen gebruik van agressieve schoonmaakmiddelen of sponzen met ruwe lag, zowel geen oplosmiddelen zoals benzene, aceton etc.*

Tijdens gebruik, afhankelijk van de inhoud van gebruikte water, kan er kalkaanslag of ketelsteen op het verwarmingselement en binnenste wanden van het apparaat ontstaan. Om deze te verwijderen gebruik speciale niet agressieve schoonmaakmiddelen en onkalkingsmiddelen voor keukenapparaten.

1. Vóór het reinigen van de waterkoker laat deze volledig afkoelen.
2. Volg de instructie op de verpakking van schoonmaakmiddel.
3. Na het reinigen giet de oplosmiddel af en spoel de waterkoker goed af.
4. Veeg de waterkoker met een vochtig doekje om alle sporen van oplossing en kalk te verwijderen.

 *WAARSCHUWING! Vóór herhaaldelijke gebruik van de waterkoker zorg ervoor dat elektrische contacten droog zijn!*

Laat alle onderdelen van het apparaat volledig opdrogen voor het bewaren of gebruiken. Bewaar het toestel op een droge, geventileerde plaats, zonder zonlicht en andere warmte bronnen.

Tijdens transportatie en opslag voorkom de mogelijke mechanische aantastingen, die beschadigingen van het toestel en de verpakking kunnen veroorzaken.

Bescherm de verpakking tegen water en andere vloeistoffen.

recycling – resp. afvalverwerkingsbedrijven, als u uw apparaat of enige onderdelen ervan gaat wegdoen. Op deze manier levert u bijdrage aan overeenkomstige milieubescherminsprogramma's.

Dit apparaat is gekenmerkt in overeenstemming met de Europese richtlijn 2012/19/EU betreffende afgedankte elektrische en elektronische apparatuur (AEEA).

De richtlijn geeft het kader aan voor de in de EU geldige terugneming en verwerking van oude apparaten.

## IV. VOORDAT U ZICH AAN DE SERVICE CENTER WENDT

Probleem	Mogelijke oorzaak	Oplossing
Waterkoker doet niet (blauwe verlichting brandt niet)	Er is geen elektrische voeding	Sluit de waterkoker aan een werkende stopcontact
Waterkoker gaat vroegtijdig uit	Er zit kalkaanslag op het verwarmingselement	Ontreinig het verwarmingselement van de kalkaanslag (zie hoofdstuk "Onderhoud van het apparaat")
Waterkoker gaat uit over enkele seconden	Er zit geen water in de waterkoker, Bescherming tegen overhitting is in werking getreden	Sluit het apparaat af van het net en laat het afkoelen. Als u gaat verder met gebruik van de waterkoker, vul de waterkoker met water hoger dan markering MIN (0,5 l)

**i** Als het probleem aanhoudt, contact opnemen met een erkend servicecentrum.



### Milieuvriendelijk wegdoen (elektronische uitrusting en elektrische toestellen)

Het afvoeren van de verpakking, de handleiding en het toestel zelf moet gebeuren volgens de regels van de lokale vuilnisverwerking. Zorg voor het milieu: werp dergelijke producten niet weg met huishoudafval.

Goed geen oude toestellen, producten of stoffen weg samen met het gewone huishoudelijke afval. Afvalverwijdering mag gebeuren met het oog op milieuzorg, volgens de ter plaatse geldende ecologische normen en voorschriften. Contacteer vakkundige



Prima di utilizzare questo prodotto, leggere attentamente il manuale e conservarlo per riferimenti futuri. L'uso corretto del dispositivo vi aiuterà a prolungare significativamente la sua vita.

Misure di sicurezza e istruzioni contenute in questo manuale non coprono tutte le situazioni che possono emergere nel processo d'utilizzo dell'apparecchio. Usando l'apparecchio l'utente deve agire con ragionevolezza, essere cauto e attento.

## MISURE DI SICUREZZA

- Il costruttore declina ogni responsabilità per danni causati dalla mancata osservanza delle norme di sicurezza e del funzionamento del prodotto.
- Questo apparecchio è un elettrodomestico e può essere usato negli appartamenti, case di campagna o in altre condizioni per l'uso non industriale. L'uso industriale o qualsiasi altro uso improprio dell'apparecchio sarà considerato una violazione delle norme di corretto uso del prodotto. In questo caso, il produttore non si assume alcuna responsabilità per le conseguenze.
- Prima di collegare l'apparecchio alla presa, verificare che la tensione nella rete elettrica corrisponde alla tensione di alimentazione dell'apparecchio (vedi caratteristiche tecniche o la targhetta del prodotto).

- Utilizzare la prolunga progettata per il consumo di energia del dispositivo: una mancata corrispondenza dei parametri può causare un corto circuito o un'inflammatione del cavo.
  - Collegare l'apparecchio solo a una presa con messa a terra, è un requisito obbligatorio di protezione contro le scosse elettriche. Utilizzando una prolunga, assicurarsi che dispone anche di una messa a terra.
  - Scollegare l'apparecchio dopo l'uso, come pure durante la sua pulizia o movimentazione. Rimuovere il cavo con le mani asciutte, tenendolo per la spina e non per il cavo.
- STOP** *ATTENZIONE! Durante il funzionamento l'apparecchio si riscalda! Fate attenzione! Non toccare il corpo dell'apparecchio durante il funzionamento. Per evitare ustioni da vapore caldo, non appoggiarsi sopra l'apparecchio quando il coperchio è aperto.*
- Utilizzare questo apparecchio solo per lo scopo previsto. Utilizzare l'apparecchio per scopi diversi

da quelli specificati in questo manuale, è una violazione delle regole di funzionamento.

- È permesso di utilizzare il bollitore solo con il supporto incluso nella fornitura.
- Non far passare il cavo di alimentazione in vani di porte o vicino a fonti di calore. Assicuratevi che il cavo non è contorto né piegato e che non entra in contatto con oggetti appuntiti, spigoli e bordi di mobili.

**STOP** *RICORDATEVI: danni accidentali al cavo di alimentazione possono causare problemi non conformi alla garanzia, così come una scossa elettrica. Un cavo di alimentazione danneggiato deve essere urgentemente sostituito in un centro di servizio.*

- Non installare l'apparecchio con il recipiente di servizio su una superficie morbida, non coprirlo durante il funzionamento: questo può portare a surriscaldamento e malfunzionamento dello stesso.

- Non utilizzare l'apparecchio all'aperto: la penetrazione dell'umidità nel gruppo di contatto o di oggetti estranei all'interno dell'apparecchio può causare gravi danni dello stesso.
- Prima di pulire l'apparecchio assicurarsi che sia scollegato dalla rete e completamente raffreddato. Seguire scrupolosamente le istruzioni per la pulizia dell'apparecchio.

**STOP**

*È VIETATO immergere il corpo dell'apparecchio in acqua!*

- I bambini all'età di 8 anni e superiore, e anche alle persone con ridotte capacità fisiche, sensoriali e mentali o con mancanza dell'esperienza o conoscenza, possono usare l'apparecchio solo sotto sorveglianza e/o in caso, se sono istruiti relativamente l'uso sicuro dell'apparecchio e comprendono i pericoli, legati al suo uso. I bambini non devono giocare con l'apparecchio. Tenete l'apparecchio il suo cavo elettrico fuori di portata dei bambini inferiore di 8 anni d'età. La pulizia e manutenzione



dell'apparecchio non devono essere eseguiti dai bambini senza sorveglianza degli adulti.

- I materiali di imballaggio (film, schiuma plastica, ecc.) possono essere pericolosi per i bambini. Pericolo di soffocamento! Tenere l'imballaggio fuori dalla portata dei bambini.
- Non tentare mai di riparare l'unità o fare cambiamenti nel suo design. La riparazione dell'apparecchio dovrà essere eseguita esclusivamente da uno specialista del centro di assistenza autorizzato. Lavoro non professionale può portare alla rottura dell'apparecchio, lesioni e danni alla proprietà.

STOP

**ATTENZIONE! È vietato l'uso del dispositivo a eventuali malfunzionamenti.**

#### Caratteristiche tecniche

Modello.....	RK-G127-E
Potenza.....	1850-2200 W
Tensione.....	220-240 V, 50/60 Hz
Protezione dalla scossa elettrica.....	classe I
Volume.....	1,7 l
Materiale del corpo.....	vetro resistente al calore, acciaio inox
Filtro anticalcare.....	presente
Spegnimento automatico quando l'acqua comincia a bollire.....	presente
Spegnimento automatico quando non c'è acqua.....	presente
Elemento riscaldante in forma di disco.....	presente
Lampadina interna del matraccio.....	presente
Rotazione sul supporto.....	a 360°
Gruppo di contatto.....	Strix
Lunghezza del cavo elettrico.....	0,7 m
Vano avvolgicavo.....	presente
Ingombri.....	215 × 155 × 230 mm
Peso netto.....	1,1 kg

#### Componenti

Bollitore elettrico.....	1 pz
Supporto per bollitore.....	1 pz
Manuale d'uso.....	1 pz
Libretto di servizio.....	1 pz

Il produttore ha il diritto di apportare modifiche nel progetto, disegno, componenti, caratteristiche tecniche del prodotto, nel corso del miglioramento del prodotto, senza preavviso di tali modifiche. Nelle specifiche tecniche con un margine di errore del ±10%.

#### Componenti del modello (schema A1, p. 3)

1. Corpo in vetro con scala graduata del livello d'acqua
2. Filtro anticalcare
3. Coperchio
4. Serratura del coperchio
5. Pulsante d'accensione/spegnimento (I/O)
6. Maniglia
7. Supporto
8. Cavo di alimentazione elettrica

## I. PRIMA DI USARE L'APPARECCHIO

Tirare con attenzione il prodotto e i relativi accessori fuori dalla scatola. Rimuovere tutti i materiali di imballaggio e adesivi pubblicitari.

 Essere sicuri di tenere a posto le etichette di avvertimento, adesivi di indicazione e targhetta con matricola del prodotto sul suo corpo!

*Dopo il trasporto o la conservazione a basse temperature è necessario lasciare il dispositivo a temperatura ambiente almeno per 2 ore prima del suo utilizzo.*

Pulire il corpo dell'apparecchio con panno umido e poi asciugare. Odori anormali al primo utilizzo non evidenzia un malfunzionamento dell'apparecchio.

 Il produttore raccomanda di far bollire l'acqua alcune volte nel bollitore prima di utilizzarlo, per eliminare eventuali odori e per la disinfezione dell'apparecchio.

## II. USO DELL'APPARECCHIO

1. Mettere il bollitore su una superficie orizzontale piana e solida. Durante l'installazione, assicurarsi che il vapore che esce a ebollizione non entra in contatto con la carta da pareti, rivestimenti decorativi, dispositivi elettronici e altri oggetti che potrebbero essere interessati da elevata umidità e temperatura.
2. Assicurarsi che il bollitore sia spento (il tasto I/O sulla maniglia del dispositivo è impostato a 0). Inserire la spina nella presa.
3. Rimuovere il bollitore dalla base. Premere con un dito sulla cavità circolare nella serratura del coperchio. Tirare per sollevare il bordo della serratura e aprire il coperchio.
4. Riempire il bollitore con acqua. Il livello dell'acqua nel bollitore deve essere compreso tra le scritte MIN e MAX presenti sulla parete di vetro del pallone. Se si riempie il bollitore con l'acqua sopra il segno MAX, poi l'acqua calda si spruzza quando imbolisce. Se vi è troppo poca acqua, il dispositivo può essere disconnesso prematuramente (in questo caso, scollegare l'apparecchio e lasciarlo raffreddare completamente per circa 15-20 minuti).

 **ATTENZIONE!** Questo apparecchio è destinato solo per riscaldare e bollire l'acqua.

5. Chiudere il coperchio del bollitore. Clicca sul bordo rialzato della serratura del coperchio e bloccarlo, fissando il coperchio. Posizionare il bollitore sulla base. Il dispositivo funzionerà solo se si è installato correttamente.
6. Premere il pulsante I/O che si trova sul manico dello strumento. La lampadina blu si illumina, e il bollitore si accende.

7. Quando l'acqua imbolisce, il bollitore si spegne automaticamente. L'illuminazione sarà spenta.
8. Per interrompere il processo di riscaldamento dell'acqua, premere il pulsante I/O e portarlo in posizione 0.

 **ATTENZIONE!** Se durante il riscaldamento avete tolto il bollitore dalla base senza spegnerlo, l'illuminazione dell'acqua sarà spenta, e il tasto I/O rimarrà in posizione di attivazione (I). Se quindi si mette il bollitore sulla base, il processo di riscaldamento dell'acqua sarà continuato. Dopo aver rimesso il bollitore dalla base, sempre staccare la spina, spostando il tasto I/O nella posizione "Spento" (0).

9. Al termine dell'uso staccare la spina.

## III. MANUTENZIONE DELL'APPARECCHIO

 **ATTENZIONE!** Prima di pulire il bollitore o la base, scollegare l'apparecchio dalla rete elettrica, svuotarlo e lasciarlo raffreddare completamente.

Pulire periodicamente il corpo e la base del bollitore con un panno morbido inumidito. Prima di utilizzare asciugare il bollitore completamente.

 **STOP** È VIETATO immergere il supporto del bollitore in acqua oppure metterlo sotto l'acqua corrente!

*Non utilizzare per pulire l'apparecchio solventi (benzene, acetone, ecc.), prodotti abrasivi e chimicamente aggressivi, spugne con un rivestimento abrasivo.*

Durante il funzionamento, a seconda della composizione dell'acqua utilizzata, sull'elemento riscaldante e sulle pareti interne dell'apparecchio si possono formare incrostazioni e depositi. Per rimuoverli, utilizzare i materiali non abrasivi speciali per pulire e disincrostare elettrodomestici da cucina.

1. Prima di pulire il bollitore, lasciarlo raffreddare completamente.
2. Seguire le istruzioni riportate sulla confezione del detersivo.
3. Dopo la pulizia, versare via la soluzione e risciacquare abbondantemente il bollitore con acqua fredda.
4. Pulire il bollitore con un panno umido per eliminare ogni traccia di soluzione e di incrostazione.

 **ATTENZIONE!** Prima di riutilizzare il bollitore, assicurarsi che i contatti elettrici siano completamente asciutti!

Prima di conservare l'apparecchio assicurarsi che siano completamente asciutti tutti i componenti. Conservare l'apparecchio montato in luogo asciutto e ventilato, lontano da dispositivi di riscaldamento e dalla luce diretta del sole.

Durante il trasporto e lo stoccaggio, non esporre l'apparato alle sollecitazioni meccaniche, che potrebbero danneggiarlo e/o cagionare danni alla confezione. Conservare l'apparecchio imballato lontano dall'acqua e da altri liquidi.

## IV. PRIMA DI CONTATTARE UN CENTRO DI ASSISTENZA

Anomalia	Eventuale causa	Risoluzione
Il bollitore non si accende (illuminazione blu è spenta)	Mancanza di alimentazione elettrica	Collegare l'apparecchio ad una presa che funzioni bene
Il bollitore è disconnesso prematuramente	Incrostazioni sono state formate sull'elemento riscaldante	Pulire l'elemento riscaldante (vedi la sezione "Manutenzione dell'apparecchio")
Il bollitore si spegne dopo pochi secondi	Non c'è acqua nel bollitore, si è attivato il dispositivo di protezione contro il surriscaldamento	Scollegare l'apparecchio e lasciarlo raffreddare. Ad ulteriore utilizzo, riempire il bollitore con acqua sopra il livello MIN (0,5 l)

**i** Nel caso in cui non siate riusciti a eliminare i difetti, si prega di consultare il centro di assistenza autorizzato.



### Smaltimento ecologicamente sicuro (smaltimento di elettrodomestici e di apparecchi elettronici)

Per smaltire la confezione, le istruzioni e l'apparecchio è necessario seguire i regolamenti locali inerenti allo smaltimento dei rifiuti. Fate attenzione all'ambiente intorno: non smaltite i prodotti come questo con i normali rifiuti domestici.

Gli apparecchi usati (vecchi) non devono essere smaltiti con gli altri rifiuti domestici, devono essere smaltiti separatamente. I proprietari di vecchi apparecchi sono obbligati portarli nei punti di raccolta o consegnarli a organizzazioni competenti. In questo modo voi contribuite al riciclo delle materie prime e alla protezione dell'ambiente evitandone la contaminazione.

Il contrassegno presente su questo apparecchio indica la sua conformità alla direttiva europea 2012/19/UE in materia di apparecchi elettrici ed elettronici dismessi.

La direttiva deinisce le norme per la raccolta e il riciclaggio di apparecchiature usate, valide su tutto il territorio dell'Unione Europea.



Antes de utilizar este producto, lea detenidamente el manual de operación y consérvelo para consultarlo para referencia en el futuro. El uso adecuado del dispositivo prolongará significativamente su vida útil.

Las instrucciones de seguridad e instrucciones de uso que incluye este manual no abarcan todas las situaciones posibles que pueden suceder durante el uso del aparato. Al usar el aparato el usuario tiene que regirse por el sentido común, tener cuidado y estar atento.

## MEDIDAS DE SEGURIDAD

- El fabricante no se hace responsable de los daños causados por el incumplimiento de las medidas de seguridad y normas de explotación del producto.
- Este dispositivo eléctrico ha sido diseñado para la preparación de alimentos en un entorno doméstico y se puede utilizar en los apartamentos, casas rurales o en otras condiciones de uso no industrial. Uso industrial o cualquier otro uso no autorizado del dispositivo serán considerados como violación de la operación adecuada del producto. En este caso el fabricante no se hace responsable de las posibles consecuencias.

STOP

- Antes de enchufar el dispositivo, compruebe si el voltaje de la red eléctrica coincide con la tensión de alimentación del dispositivo (ver las especificaciones técnicas o la tarjeta de fábrica del producto).
  - Utilice un alargador diseñado para el consumo de energía del dispositivo. El desajuste de los parámetros puede provocar un cortocircuito o ignición del cable.
  - Conecte el dispositivo sólo a los enchufes con toma de tierra – es un requisito obligatorio la seguridad eléctrica. Al usar el alargador, asegúrese de que éste también tiene toma de tierra.
  - Desconecte el dispositivo del enchufe después de su uso, así como durante su limpieza o traslado. Quite el cable eléctrico con las manos secas, sujetándolo por el enchufe y no por el cable mismo.
- ¡ATENCIÓN! ¡En el curso del funcionamiento el dispositivo se calienta! ¡Tenga cuidado! No toque el cuerpo del dispositivo en el curso de su funcionamiento. Para evitar quemaduras*

*por el vapor caliente no se incline sobre el dispositivo al abrir la tapa.*

- Use este aparato sólo para los fines previstos. Uso del aparato para los fines distintos a los especificados en este manual, es una violación de las normas de operación.
- Se puede utilizar la tetera sólo con el soporte que viene incluida.
- No pase el cable de alimentación por los alféizares o cerca de las fuentes de calor. Asegúrese de que el cable no esté torcido o doblado, no entre en contacto con objetos, esquinas y bordes de muebles afilados.

STOP

*RECUÉRDESE: los daños accidentales sufridos por el cable de alimentación pueden causar problemas que no corresponden a las condiciones de la garantía, así como pueden llevar a una descarga eléctrica. Un cable de alimentación dañado requiere una sustitución urgente en el centro de servicio.*

STOP

- No instale el dispositivo en una superficie blanda y no resistente al calor, no lo cubra mientras esté en funcionamiento – esto puede llevar a mal funcionamiento y fallo del dispositivo.
- Queda prohibido usar el dispositivo al aire libre: la penetración de la humedad en el grupo de contacto u objetos extraños en el interior del cuerpo del dispositivo pueden causar daños graves del dispositivo.
- Antes de limpiar el aparato, asegúrese de que está desenchufado y completamente enfriado. Se deben seguir estrictamente las instrucciones de limpieza del dispositivo.
- *¡QUEDA PROHIBIDO sumergir el cuerpo del dispositivo en agua!*
- Los niños de 8 años y mayores, así como las personas con capacidades físicas, sensoriales o mentales reducidas o falta de experiencia o conocimiento, solo pueden utilizar el aparato bajo la supervisión y/o si han recibido instrucciones sobre

el uso seguro de los equipos y conocen los riesgos asociados a su uso. Los niños no deben jugar con el aparato. Mantenga el aparato y el cable de alimentación en un lugar inaccesible para los niños menores de 8 años. La limpieza y el mantenimiento de los equipos no deben ser realizados por niños sin la supervisión de un adulto.

- El material de embalaje (película, espuma, etc.) puede ser peligroso para los niños. ¡Peligro de asfixia! Mantenga el embalaje fuera del alcance de los niños.
- Quedan prohibidas la reparación no profesional del dispositivo, así como la modificación de su construcción. La reparación del dispositivo debe realizarse exclusivamente por especialistas de un centro de servicio autorizado. El trabajo poco profesional puede llevar a fallo del dispositivo, lesiones y daños a la propiedad.



**¡ATENCIÓN!** *Queda prohibido usar el dispositivo en caso de cualquier mal funcionamiento.*

### Características técnicas

Modelo .....	RK-G127-E
Potencia .....	1850-2200 W
Voltaje .....	220-240 V, 50/60 Hz
Defensa contra daños por descarga eléctrica .....	clase I
Volumen .....	1,7 l
Material del cuerpo .....	crystal templado, acero inoxidable
Filtro contra el sarro .....	hay
Apagado automático cuando el agua empieza a hervir .....	hay
Apagado automático cuando no hay agua .....	hay
Elemento calefactor en forma de disco .....	hay
Iluminación interna del frasco .....	hay
Rotación en el soporte .....	360°
Grupo de contacto .....	Strix
Longitud del cable eléctrico .....	0,7 m
Compartimento para almacenar el cable eléctrico .....	hay
Tamaño .....	215 x 155 x 230 mm
Peso neto .....	1,1 kg

### Equipo

Tetera eléctrica .....	1 unidad
Soporte de la tetera .....	1 unidad
Manual de operación .....	1 unidad
Libro de mantenimiento .....	1 unidad

*El fabricante se reserva el derecho a introducir cambios en el diseño, equipaje, así como en las especificaciones técnicas del producto en el curso de la mejora del producto sin aviso previo sobre dichos cambios. Las especificaciones técnicas permiten un error del ±10%.*

### Diseño del modelo (esquema A1, p. 3)

1. Cuerpo de cristal con escala graduada del nivel de agua
2. Filtro contra sarro
3. Tapa
4. Bloque en la tapa
5. Botón de encendido/apagado (I/O)
6. Mango
7. Soporte
8. Cable de alimentación eléctrica

## I. ANTES DE ENCENDERLO POR PRIMERA VEZ

Desembale cuidadosamente el producto, retire todos los materiales de embalaje y pegatinas publicitarias.



*¡Asegúrese de mantener en su lugar las etiquetas de advertencia, pegatinas indicadoras (si hay) y la tarjeta con el número de serie en el cuerpo del dispositivo!*

*Después del transporte o el almacenamiento a bajas temperaturas es necesario dejar el dispositivo a temperatura ambiente antes de encenderlo durante al menos 2 horas.*

Limpie el cuerpo del dispositivo con un limpio paño húmedo, luego séquelo bien. Al usarse el dispositivo por primera vez puede aparecer un olor extraño, lo que no indica mal funcionamiento del dispositivo.



*El fabricante recomienda antes de usar el dispositivo hervir agua en la tetera varias veces para eliminar cualquier olor y desinfectar el dispositivo.*

## II. USO DEL DISPOSITIVO

1. Instale la tetera con soporte en una superficie plana, seca y sólida. A la hora de colocar la tetera asegúrese de que el vapor caliente que sale en el momento de ebullición no llegue hasta el revestimiento de las paredes, revestimientos decorativos, aparatos electrónicos y otros objetos que puedan ser afectados por alta humedad y temperatura.
2. Asegúrese de que la tetera esté apagada (botón I/O) en el mango del dispositivo debe estar en posición D). Inserte el enchufe en la toma de corriente.
3. Quite la tetera del soporte. Presione con el dedo en el hueco circular en el bloque de la tapa. Tire hacia arriba para levantar el borde del bloque y abrir la tapa.
4. Vierte agua en la tetera. El nivel del agua en la tetera debe estar entre las marcas MIN y MAX en la escala que está en la lateral de frasco de cristal. Si el nivel del agua en la tetera supera la marca máxima, al empezar a hervir el agua puede desbordar. Si hay muy poca agua, el dispositivo se puede desconectar prematuramente (en este caso, desenchufe el aparato y deje que se enfríe por completo durante unos 15-20 minutos).



*¡ATENCIÓN! Este aparato está diseñado exclusivamente para calentar y hervir el agua.*

5. Cierre la tapa de la tetera. Presiona el borde elevado del bloque de la tapa ciérralo tras haber fijado la tapa. Ponga la tetera en el soporte. El dispositivo funcionará sólo si esta instalado correctamente.

6. Presione el botón encendido/apagado I/O en el mango del dispositivo. Se encenderá la iluminación azul del frasco, la tetera se encenderá.
7. Cuando el agua empiece a hervir, la tetera se apagará automáticamente. La iluminación se apagará.
8. Para interrumpir el proceso de calentamiento de agua, pulse I/O y gire a la posición 0.



*¡ATENCIÓN! Si en el curso de calentamiento ha sacado la tetera de la base sin apagarla, la iluminación del agua se apagará, pero el botón de I/O se mantendrá en la posición de encendido (I). Si luego va a colocar la tetera en el soporte, el proceso de calentamiento de agua continuará. Al quitar la tetera del soporte, siempre apáguela poniendo el botón I/O a la posición "Apagado" (0).*

9. Una vez acabada la utilización del dispositivo, asegúrese de desconectarlo de la red eléctrica.

ESP

## III. MANTENIMIENTO DEL DISPOSITIVO



*¡ATENCIÓN! Antes de limpiar la tetera o el soporte, desenchufe el dispositivo de la red eléctrica, escurra la agua y deje que se enfríe por completo.*

Limpie periódicamente el cuerpo de la tetera y el soporte con un paño suave y húmedo. Antes de utilizar la tetera, seque la tetera y el soporte por completo.



*Queda prohibido poner la base de la tetera bajo chorro de agua corriente o sumergirla en agua.*

*No utilice para la limpieza esponjas con revestimiento abrasivo, detergentes abrasivos o disolventes (benceno, acetona, etc.)*

Es posible que el proceso de funcionamiento en el elemento calefactor y las paredes internas del dispositivo se forman la placa y cal, dependiendo de la composición del agua utilizada. Para eliminarlos, utilice los productos no abrasivos especiales para la limpieza y descalcificación de los electrodomésticos.

1. Antes de limpiar la tetera, enfríela completamente.
2. Siga las instrucciones en el envase del detergente.
3. Después de la limpieza, deseche la solución y enjuague bien la tetera con agua fría.
4. Frote la tetera con un paño húmedo para eliminar cualquier resto de la solución y cal.



*¡ATENCIÓN! ¡Antes de volver a utilizar la tetera, asegúrese de que los contactos eléctricos estén completamente secos!*

Antes de guardar y después de su uso limpie y seque totalmente todos los componentes del aparato. Guarde el aparato en un lugar seco y ventilado lejos de aparatos de calefacción y rayos directos del sol.

Al transportar y guardar el aparato está prohibido someterlo a efectos mecánicos que pueden llevar a estropear el aparato y/o a la rotura del embalaje.

Es necesario proteger el embalaje del agua y otros líquidos.

## IV. ANTES DE CONTACTAR CON EL CENTRO DE SERVICIO

Avería	Posible causa	Solución
No hay suministro de electricidad	No hay suministro de electricidad	Conecte el dispositivo a una toma de corriente operativa
La tetera se apaga prematuramente	En el elemento calefactor se ha formado placa	Limpie el elemento calefactor de la placa (véase el apartado "Mantenimiento del dispositivo")
La tetera se apaga pasados unos segundos	No hay agua en la tetera, ha funcionado la protección automática contra el sobrecalentamiento	Desenchufe el dispositivo, deje que se enfríe. En la futura operación llene la tetera con agua por encima del nivel de MIN (0,5 l)

**i** En caso de que sea imposible solucionar el defecto, diríjase al servicio técnico autorizado



### Utilización ecológica no dañosa (utilización eléctrica y maquinaria electrónica)

La eliminación del embalaje, del manual de utilización, así como el propio instrumento debe ser llevada a cabo de conformidad con los programas locales de reciclaje. Muestre preocupación por el medio ambiente: no deseche este tipo de artículos con la basura doméstica normal.

Los aparatos utilizados (antiguos) no deben tirarse junto con el resto de basuras domésticas, deben ser recogidas aparte. Los propietarios de antiguas instalaciones eléctricas están obligados a llevar los aparatos a los puntos especiales de recogida o darlos

a las correspondientes organizaciones. Así mismo usted ayuda al programa de reciclaje de materias primas, y también a la limpieza de sustancias que contaminan.

Este aparato está marcado con el símbolo de la Directiva Europea 2012/19/EU relativa al uso de aparatos eléctricos y electrónicos (Residuos de aparatos eléctricos y electrónicos RAEE).

La directiva proporciona el marco general válido en todo el ámbito de la Unión Europea para la retirada y la reutilización de los residuos de los aparatos eléctricos y electrónicos.





Antes de utilizar este produto, leia atentamente este manual e guarde-o para referência futura. O uso adequado do dispositivo vai estender significativamente a sua vida.

As medidas de segurança e as instruções contidas neste manual não cobrem todas as situações possíveis que possam surgir durante o funcionamento do aparelho. Ao operar o dispositivo o usuário deve-se guiar pelo senso comum, ser cauteloso e atento.

## MEDIDAS DE SEGURANÇA

- O fabricante declina toda a responsabilidade por danos causados por violação de normas de segurança e regras de funcionamento do produto.
- Esta unidade é destinada para o uso em casa e pode ser usada em apartamentos, casas rurais ou outras condições para uso não industrial. O uso industrial ou qualquer outro uso indevido do dispositivo será considerada uma violação das regras do uso adequado do produto. Neste caso, o fabricante não assume nenhuma responsabilidade pelas consequências.
- Antes de ligar o aparelho à rede, verifique se a tensão da mesma corresponde à tensão nominal do aparelho (ver placa ou características técnicas do produto).

- Utilize um cabo de extensão projectado para a potência de consumo do aparelho. A incompatibilidade da potência pode resultar em um curto-circuito ou uma inflamação do cabo.
- Ligue o aparelho a uma tomada com ligação à terra, é um requisito obrigatório da segurança eléctrica. Ao usar um cabo de extensão, verifique se ele também tem uma ligação à terra.
- Desligue o aparelho após a utilização, bem como durante a sua limpeza ou movimento. Retire o cabo de alimentação com as mãos secas, ao segurá-lo pela forquilha e não pelo próprio cabo.
- **STOP** **ATENÇÃO!** Durante o funcionamento o aparelho aquece! Tenha cuidado! Não toque no corpo do dispositivo durante a operação. Para evitar queimaduras de vapor quente, não se incline sobre o dispositivo quando a tampa está aberta.
- Use o aparelho só nos fins previstos. Não utilize o aparelho para fins diferentes dos especificados

PRT

neste manual: é uma violação das regras de funcionamento.

- É permitido utilizar a chaleira apenas com a base incluída na entrega.
- Não façam passar o cabo de alimentação nas portas ou perto de fontes de calor. Certifique-se de que o cabo não está torcido ou dobrado e que não entre em contacto com objectos pontiagudos, arestas vivas e bordos de mobiliário.

STOP

*LEMBRE-SE: danos acidentais ao cabo de alimentação podem causar problemas que não se conformam com a garantia, bem como um choque eléctrico. O cabo de alimentação danificado deve ser urgentemente substituído em um centro de serviço.*

- Não instale o aparelho com camara de trabalho numa superfície macia e não resistente ao aquecimento nem cubra com uma toalha ou um pano, enquanto funciona; isso pode levar a um superaquecimento e mau funcionamento da unidade. Isso

pode danificar o aparelho ou obstaculizar o funcionamento dele.

- Não use o aparelho ao ar livre: a penetração de humidade no grupo de contacto ou dos objectos estranhos no interior do aparelho podem causar sérios danos ao mesmo.
- Antes de limpar o aparelho, verifique se ele está desconectado da rede e totalmente frio. Siga as instruções para limpar o dispositivo.

STOP

*NÃO MERGULHE o corpo do aparelho na água!*

- Crianças de 8 anos ou adolescentes, assim como pessoas com incapacidades: físicas, sensoriais, mentais, ou falta de experiência e conhecimento, só podem utilizar o aparelho com supervisão ou se teve instruções de uso seguro sobre os equipamentos e conhecer os riscos inerentes à sua utilização. As crianças não devem brincar com o aparelho. Mantenha o aparelho e cabo de alimentação num lugar inacessível para elas. A limpeza e manutenção dos

equipamentos não devem ser efetuados por crianças sem a supervisão de um adulto.

- Os materiais de embalagem (filme, espuma de plástico, etc.) podem ser perigosos para as crianças. Perigo de asfixia! Mantenha a embalagem fora do alcance das crianças.
- Não tente reparar a unidade ou alterar sua construção. A reparação do aparelho só deve ser realizada por um especialista, no centro de assistência técnica autorizado. Um trabalho pouco profissional pode levar à quebra do aparelho, ferimentos e danos materiais.

STOP

**ATENÇÃO!** *Está proibido usar o dispositivo em caso de qualquer mau funcionamento.*

### Especificações técnicas

Modelo .....	RK-G127-E
Potência .....	1850-2200 W
Tensão .....	220-240 V, 50/60 Hz
Protecção de descarga eléctrica .....	classe I
Volume .....	1,7 l
Material do corpo .....	vidro resistente ao calor, aço inoxidável
Filtro de protecção de calcário .....	presente
Desligamento automático no ponto de ebulição .....	presente
Desligamento automático quando não há água .....	presente
Elemento de aquecimento em forma de disco .....	presente
Iluminação interior do frasco .....	presente
Rotação na base .....	a 360°
Grupo de contacto .....	Strix
Comprimento do cabo de alimentação .....	0,7 m
Compartimento de armazenamento de cabo eléctrico .....	presente
Dimensões .....	215 × 155 × 230 mm
Peso líquido .....	1,1 kg

### Componentes

Chaleira eléctrica .....	1 pç.
Base para chaleira .....	1 pç.
Manual de uso .....	1 pç.
Livro de serviço .....	1 pç.

*O fabricante tem o direito de fazer mudanças no projecto, design, componentes, características técnicas do produto, no curso de aperfeiçoamento de produto, sem aviso preliminar sobre tais mudanças. Características técnicas permitem a margem de erro de ±10%.*

### Componentes do modelo (esquema A1, p. 3)

1. Corpo de vidro com escala graduada do nível de água
2. Filtro de calcário
3. Tampa
4. Fechadura da tampa
5. Botão de ligação/desligação (I/O)
6. Alça
7. Base
8. Cabo de alimentação eléctrica

PRT

## I. ANTES DA PRIMEIRA INSERÇÃO

Retire cuidadosamente o produto e seus acessórios fora da caixa. Remova todos os materiais de embalagem e adesivos promocionais.



*Mantenha obrigatoriamente todas as etiquetas de advertência, etiquetas indicadoras (se presentes) e plaqueta com número de série do produto atacada ao seu corpo!*

*Após o transporte ou o armazenamento a baixas temperaturas, é necessário manter o aparelho à temperatura ambiente durante pelo menos 2 horas antes da sua utilização.*

Limpe o corpo da unidade com um pano húmido, deixe-os secar. Ao fim de evitar qualquer cheiro estranho na primeira utilização do aparelho.



*O fabricante recomenda ferver água na chaleira algumas vezes antes de usar o aparelho, para remover quaisquer odores e para a desinfeção da unidade.*

## II. USO DA APARELHO

- Coloque a chaleira com base numa superfície horizontal seca plana e sólida. Ao instalar a chaleira, certifique-se de que o vapor quente que sai dos furos na tampa não está em contacto com o papel das paredes e revestimentos decorativos, aparelhos electrónicos e outros itens ou materiais que podem ser danificados pela alta humidade e temperatura.
- Certifique-se que a chaleira está desligada (o botão I/O na alça do dispositivo está na posição 0). Insira o plugue na tomada.
- Remova a chaleira da base. Prima com um dedo sobre a cavidade circular na fechadura da tampa. Puxe para cima o bordo elevado da fechadura e abra a tampa.
- Encha a chaleira com água fria. O nível de água no reservatório deve estar entre as marcas MIN e MAX escritos na parede do frasco de vidro. Ao encher a chaleira com água acima da marca MAX, a água quente vai salpicar quando ferver. Se houver pouca água, o dispositivo pode ser desligado prematuramente (neste caso, desligue o aparelho e deixe-o esfriar completamente por cerca de 15-20 minutos).



*ATENÇÃO! Este aparelho foi concebido para aquecer e ferver água.*

- Feche bem a tampa da chaleira Clique na borda elevada da fechadura da tampa e feche-a para fixar a tampa. Coloque a chaleira na base. O aparelho só vai funcionar se ele está instalado corretamente.
- Pressione o botão I/O que está localizado na alça do instrumento. A iluminação azul acende-se, a chaleira está ligada.

- Quando a água começa a ferver, a chaleira desliga-se automaticamente. A iluminação apaga-se.
- Para interromper o processo de aquecimento da água, pressione o botão I/O e coloque-o na posição 0.



*ATENÇÃO! Se durante o aquecimento a chaleira for removida da base, sem desligada, a iluminação da água vai se apagar, e o botão I/O permanecerá na posição activada (!). Se em seguida colocar a chaleira sobre a base, o processo de aquecimento de água será continuado. Depois de retirar a chaleira da base, sempre desligue o aparelho, movendo a tecla I/O na posição "Desligado" (0).*

- Ao terminar o processamento, desligue o aparelho da corrente eléctrica.

## III. MANUTENÇÃO DO APARELHO



*ATENÇÃO! Antes de limpar a chaleira ou a base, desligue o aparelho da rede eléctrica, escorra a água e deixe esfriar completamente.*

Limpe periodicamente o corpo e a base da chaleira com um pano macio e húmido. Antes de utilizar a chaleira, seque-a completamente.



*É PROIBIDO mergulhar o corpo do aparelho na água ou o colocar em água corrente! Não use para limpar o aparelho os solventes, tais como benzeno, acetona, etc., abrasivos e substâncias quimicamente agressivas, esponjas com um revestimento duro.*

Durante a operação, de acordo com a composição da água utilizada, sobre o elemento de aquecimento e sobre as paredes internas do dispositivo podem formar incrustações e depósitos. Para removê-los, use os materiais não abrasivos especiais para limpeza e descalcificação dos aparelhos de cozinha.

- Antes de limpar a chaleira, deixe-a esfriar completamente.
- Siga as instruções na embalagem do detergente.
- Após a limpeza, deite fora a solução e enxágue a chaleira com água fria.
- Limpe a chaleira com um pano húmido para remover todos os vestígios de solução e incrustações.



*ATENÇÃO! Antes de utilizar novamente a chaleira, certifique-se de que os contatos eléctricos estão completamente secos!*

Antes de repetir a operação ou armazenar o aparelho, este deve ter todas as partes completamente secas. Guardar o aparelho montado em local seco e ventilado longe de aparelhos de aquecimento e luz solar direta.

Durante o transporte e armazenamento, não expor o dispositivo a choques mecânicos, que podem provocar danos no aparelho ou a violação da integridade da embalagem. Manter a embalagem do dispositivo afastado de água ou outros líquidos.

## IV. ANTES DE CONTACTAR UM CENTRO DE ASSISTÊNCIA

Avaria	Causa eventual	Modo de resolver
A chaleira não liga (a iluminação azul é apagada)	Falta de energia eléctrica	Conecte o aparelho a uma tomada que funcione bem
A chaleira está desligada prematuramente	Uma incrustação foi formada no elemento de aquecimento	Limpe o elemento de aquecimento (consulte a secção "Manutenção do aparelho")
A chaleira desliga-se após alguns segundos	Não há água na chaleira, foi activado o dispositivo de protecção contra superaquecimento	Desligue o aparelho do circuito eléctrico, deixe-o esfriar. Para uso ulterior, encha a chaleira com nível de água acima do MIN (0,5 l)

PRT

**i** Caso não consiga eliminar os defeitos, contacte por favor o Centro de Serviço autorizado.



### Utilização ecologicamente inofensiva (utilização eléctrica e maquinaria eletrónica)

O descarte de embalagens, manual de utilização, assim como o robô, deve ser feito em conformidade com os programas de reciclagem local. Preocupe-se com o meio ambiente: não coloque estes produtos no lixo doméstico. Os aparelhos utilizados (antigos) não devem ser colocados no lixo doméstico, devem ser recolhidos separadamente. Os proprietários de aparelhos elétricos antigos são obrigados a leva-los aos pontos especiais de recolha o dá-los às organizações respectivas. Assim está a ajudar o programa de reciclagem de matérias-primas, e também à limpeza de substâncias contaminantes.

Este aparelho está etiquetado de acordo com a Directiva 2012/19/UE do Parlamento Europeu e do Conselho, relativa aos resíduos de equipamentos eléctricos e electrónicos (REEE). A directriz determina o quadro para a devolução e a reciclagem de aparelhos usados, como aplicável em toda a UE.



Før du bruger dette produkt, læs grundigt denne manual igennem og gem den til senere brug som en reference. Korrekt brug af enheden vil forlænge dens levetid betydeligt.

Sikkerhedsforanstaltninger og instruktioner I denne vejledning dækker ikke alle mulige situationer der kan opstå ved brug af enheden. Ved brug af enheden skal brugere være baseret på sin sunde fornuft, og være forsigtig og opmærksom.

## SIKKERHEDSFORANSTALTNINGER

- Producenten bærer ikke ansvar for skader forårsaget af manglende overholdelse af sikkerhedsreglerne og anvisninger for betjening af produktet.
- Dette apparat er en enhed kan anvendes i boligmiljøer og kan bruges i lejligheder, landhuse og andre lignende forhold. Industriel (kommerciel) anvendelse eller ethvert andet uegnet brug af produktet vil blive betragtet som en ukorrekt anvendelse og brud af apparatets brugsregler. I dette tilfælde påtager producenten sig intet ansvar for konsekvenserne.
- Før du kobler produktet til elnettet skal du kontrollere at netspændingen samstemmer apparatets

nominelle spænding (se specifikationer eller typeskilt på produktet).

- Brug en forlængerledning, der svarer til enhedens effekt – ellers er der fare for kortslutning eller brand.
- Apparatet må kun tilsluttes til stikkontakter med jordforbindelse – det er et obligatorisk krav af regler for beskyttelse mod elektrisk stød. Ved brug af en forlængerledning skal du sørge for, at den også har en jordforbindelse.
- Tag altid stikket ud af apparatet efter brug og under rengøring eller flytning af apparatet. Tag ledningen ud med tørre hænder, hold i selve stikket, rev ikke i ledningen.

STOP

*OBS! Apparatet opvarms ved brugen! Behandle det forsigtigt! Rør ikke apparatets hus ved brugen. Læn ikke over apparatet når du åbner låget at undgå forbrændinger af en varm damp.*

- Anvend apparatet kun for de ansætte formål. Bruges apparatet for andre formål der ikke ansættes

i denne brugsanvisning, er det en krænkelse af driftreglerne.

- Kedelen må anvendes kun med en base der indgår i sæt.
- Før ikke ledningen igennem døråbninger eller i nærheden af varmekilder. Sørg for, at ledningen ikke er snoet eller bøjet eller er i kontakt med skarpe genstande eller kanter.

**STOP** *HUSK: en tilfældig skade på ledningen kan forårsage forstyrrelser, der ikke dækkes af garantien, samt føre til elektrisk stød. Et beskadiget strømkabel kræver hurtig udskiftning på et servicecenter.*

- Placer ikke apparatet med beholder på en blød og ikke varmebestandig overflade, dæk ikke den ved brugen, det kan medføre apparatets overophetning og beskadelig.
- Det er sikkerhedsfarligt at bruge produktet uden dørs – fugt eller fremmedlegemer kan komme ind i enheden og forårsage alvorlige skader.

- Inden du begynder at rengøre apparatet sørg for at det er koblet fra elnettet og er fuldt afkølet. Følg altid instruktionerne for rengøring af apparatet.

**STOP** *DET ER FORBUDT at sænke apparatets hus i vandet!*

- Børn under 8 år og ældre og personer med begrænsede fysiske, sensoriske eller mentale evner, eller manglende erfaring og viden, kan kun bruge enheden under opsyn og / eller hvis de er blevet instrueret om sikkert brug af enheden og er bevidst om faren der kan være forbundet med dets anvendelse. Børn bør ikke lege med apparatet. Hold apparatet og ledningen utilgængeligt for børn under 8 år. Rengøring og vedligeholdelse af apparatet må ikke udføres børn uden opsyn af en voksen.
- Emballage (film, skumnylon m.m.) kan være farlig for børn. Det er en risiko for kvælning! Opbevar emballagemateriale utilgængeligt for børn.
- Forsøg aldrig at reparere apparatet selv eller gøre ændringer i dets konstruktion. Reparationer må

DNK

kun udføres af et autoriseret servicecenter. Dårligt udført reparation kan føre til funktionsfejl, personlig skade og skade på ejendom.

**STOP** *OBS! Brug ikke apparatet om enhver funktionsfejl er opstået.*

### Teknisk data

Model.....	RK-G127-E
Effekt.....	1850-2200 W
Spænding.....	220-240 V, 50/60 Hz
El-sikkerhed.....	klasse I
Beholder.....	1,7 l
Materiale af beholder.....	hærdet glas, rusfrit stål
Kalkfilter.....	ja
Automatisk slukning ved kogende.....	ja
Automatisk slukning ved vandmangel.....	ja
Fladt varmeelement.....	ja
Indre bagbelysning af beholder.....	ja
Drejning på base.....	360°
Kontakt.....	Strix
Længde af netledning.....	0,7 m
Ledningsskjulere.....	ja
Hoveddimensioner.....	215 × 155 × 230 mm
Nettovægt.....	1,1 kg

### Indhold

Elkedel.....	1 stk.
Base af elkedel.....	1 stk.
Brugsanvisning.....	1 stk.
Servicebog.....	1 stk.

Vi konstant udvikler vores produkter. Derfor forbeholder vi os ret til at foretage ændringer i design, opsætning, funktioner og tekniske specifikationer af produktet uden forudgående varsel. De tekniske egenskaber tillod fejl på ±10%.

### Design (skema A1 s. 3)

1. Glaskedel med vandniveau skala
2. Kalkfilter
3. Låg
4. Lås på låg
5. Knap af tænding/slukning (I/O)
6. Håndtag
7. Base
8. Netledning

## I. INDEN DEN FØRSTE START

Tag forsigtigt produktet og dets tilbehør ud af kassen. Fjern al emballage og salgsklistermærker.



Vær sikker på at beholde advarselsmærkerne, evt. klistermærker, henvisninger og serienummermærken, der findes på produktet!

Efter transport eller opbevaring ved lave temperaturer skal apparatet stå ved stuetemperatur i mindst 2 timer før det bliver tændt.

Rengør apparatet med en fugtig klud og tør grundligt. Forekomst af en fremmed lugt ved den første brug er ikke en følge af apparatets fejl.



Vi anbefaler at koge vandet i kedelen nogle gange før brug og tage bort alle mulige fremmede lugter og desinficere apparatet.

## II. ELKEDELENS DRIFT

1. Sæt elkedelen på base på en flad fast og tør overflade. Ved montering kontroller at damp der udgår fra kedelen falder på tapeter, dekorative belægninger, elektroniske apparater og andre genstande, der kan blive berørt af høj luftfugtighed og temperatur.
2. Kontroller at kedelen er slukket (knap I/O på håndtaget er i position 0). Kobl kontakten til nettet.
3. Fjern kedelen af basen. Tryk med fingeren på den runde fordybning i låsen af låget. Træk op til løftet kanten af låsen, og åbn låget.



4. Hæld ind kaldt vand. Vandniveau skal ligge mellem mærker MIN og MAX på vægge af beholder. Hvis vandniveau ligger over maksimale mærket, kan vandet sprøjtes ved kokende. Hvis det er mangel på vandet kan apparatet slukkes inden vandet koker (i dette fald kobl apparatet fra nettet og lad det køle grundligt for 15-20 minutter).



*OBS! Apparatet er udformet kun for opvarmning og kokning af vandet.*

5. Luk låg af kedelen. Tryk på den oprejste lågkant og klike den med et faststællelæget. Placer kedelen på basen. Apparatet skal fungere kund i fald den er placeret korrekt.
6. Tryk på knap I/O, på håndtaget. En blå bagbelysning skal tændes og apparatet tændes.
7. Kedelen slukkes automatisk når vandet koger. Bagbelysning skal slukkes også.
8. Tryk knap I/O og sæt den i position 0 at afbryde opvarmning.



*OBS! Hvis kedelen fjernes af basen men ikke slukkes skal belysningen slukkes, men strømbryderen I/O er endnu tændt (!). Hvis du placerer kedelen på basen skal opvarmning af vandet genoptages. Sluk altid kedelen og tryk på strømbryder I/O at slukke den (0) når kedelen fjernes af basen.*

9. Kobl apparatet fra nettet efter slutning af drift.

### III. VEDLIGEHOLDELSE



*OBS! Før rengøring af kedelen eller basen fjern kedelen af nettet, hæld ud vandet og lad den køle grundligt.*

Vask kedelen og basen regelmæssigt med en blød fugtig klud. Tør kedelen grundligt før en ny drift.



*Det er forbudt at placere basen under vandstråle eller under vand!*

*Anvend ikke løsninger (bensin, acetone, etc.) og slibmidler ved rengøring.*

Kedelsten eller kalk kan vokse på varmelementet og indre vægge af apparatet ved brugen, der beror på vandets indhold. Anvend specielle ikke-slibmidler for husholdsa paraterne at borttage dem fra kedelen.

1. Før rengøring af kedelen lad den køle grundligt.
2. Følg anvisninger på vaskemidlets emballage.
3. Efter rengøring hæld ud løsning og vask kedelen grundligt i kaldt vand.
4. Vask kedelen med en fugtig klud at tage bort alle spår af løsning og kalk.



*OBS! Før gentagende brug af kedelen kontroller at alle elektiske kontakter er total tørre!*

Før opbevaring og ny udnyttelse skal du rengøre og helt tørre alle dele af apparatet. Opbevares på et tørt, ventileret område væk fra varme og direkte sollys.

Under transport og opbevaring er det forbudt at apparatet udsættes for mekanisk belastning, der kan føre til skader på apparatet og /eller en krænkelse af integriteten af emballage.

Apparatets emballage skal beskyttes fra vand og andre væsker.

### IV. FØR DU KONTAKTER SERVICECENTERET

Fejl	Årsag	Hvad der skal gøres
Kedelen tændes ikke (blå bagbelysning tænder ikke)	Ingen spændning i nettet	Kobl elkedelen til tjenlig stik-kontakt
Kedelen slukkes inden vandet koker	Kalk har vokset på varmelementet	Rengør varmelementet af kalk (se sektion "Vedligeholdelse")
Kedelen slukkes efter nogle sekunder	Beholder er tom, beskyttelse mod overhedning har fungeret	Kobl apparatet fra nettet og lad det køle. Ved en ny brug hæld vandet så at vandniveau ligger over mærket MIN (0,5 l)



*Hvis problemet fortsætter, skal du kontakte et autoriseret servicecenter.*



#### Miljøvenlig bortskaffelse (bortskaffelse af elektrisk og elektronisk udstyr)

Bortskaffelse af emballage, manualer, samt selve enheden skal udføres i overensstemmelse med lokale genbrugsprogrammer. Hvis hensyn til miljøet: smid ikke disse produkter med almindeligt husholdningsaffald.

Brugt (gammelt) udstyr skal ikke bortskaffes sammen med usorteret husholdningsaffald, det skal bortskaffes særskilt. Gammelt udstyr skal bringes på et specielt indsamlingssted, eller videregives til relevante genbrugsorganisationer. På denne måde du med i forarbejdning af værdifulde råstoffer, samt bekæmpelse af forurening.

Dette apparat er mærket i overensstemmelse med det europæiske direktiv 2012/19/EU – der omhandler kasserede, elektriske og elektroniske apparater (kasseret, elektrisk og elektronisk udstyr).

Denne retningslinje fastsætter rammen for returnering og genbrug af kasserede apparater, der gælder i hele EU.



Før du tar dette produktet i bruk ber vi deg om å lese nøye gjennom denne bruksanvisningen og oppbevare den for fremtidig referanse. Riktig bruk vil betydelig forlenge apparatets levetid.

Bruks- og sikkerhetsanvisninger i denne håndboken omfatter ikke alle mulige situasjoner som kan oppstå under drift av apparatet. Ved å drive dette apparatet må man bruke sunn fornuft og være forsiktig og oppmerksom.

## SIKKERHETSREGLER

- Produsenten er ikke ansvarlig for skader forårsaket av manglende overholdelse av sikkerhetsregler og uriktig bruk av apparatet.
- Dette apparatet er beregnet til husholdningsbruk og kan brukes i leiligheter, hus på landet eller i andre lignende forhold der ikke-industriell bruk. Industriell bruk eller noen annen misbruk av apparatet vil bli ansett som en overtredelse av krav til riktig bruk av produktet. I dette tilfelle er produsenten ikke ansvarlig for mulige konsekvensene.
- Før du kobler apparatet til strømmettet, kontroller at spenningen i apparatet samsvarer med dets merkespenning (se tekniske spesifikasjoner eller typeskiltet på apparatet).

- Bruk en skjøteledning beregnet for apparatets strømforbruk – uoverensstemmelse kan forårsake kortslutning eller forbrenning av kabelen.
  - Apparatet skal bare kobles til en jordet stikkontakt – dette er et obligatorisk krav til beskyttelse mot elektrisk støt. Når en skjøteledning brukes, kontroller at den er også jordet.
  - Ta apparatets støpsel ut av stikkontakten etter bruk samt under rengjøring og flytting. Ta strømledning ut av stikkontakten med tørre hender og ta den i støpselet og ikke i ledningen.
- STOP** *ADVARSEL! Apparat blir oppvarmet under drift! Vær forsiktig! Ikke berør apparatet under drift. For å unngå skjoldning ikke bøye deg ned over apparatet når lokket åpnes.*
- Bruk apparatet bare til det formål det er beregnet for. Bruk av apparatet til andre formål enn de som er angitt i denne bruksanvisningen, er et brudd på sikkerhetsregler.

- Vannkokeren bør brukes bare med bunnplate som er inkludert i et sett med apparatet.
- Ikke legg strømledningen i døråpninger eller i nærheten av varmekilder. Pass på at ledningen ikke er vridd eller bøyd og ikke kommer i kontakt med skarpe gjenstander, hjørner og kanter av møbler.

STOP

*HUSK: utilsiktet skade på strømledningen kan føre til funksjonssvikt som garantien gjelder ikke, også kan forårsake et elektrisk støt. En skadet strømledning må straks bli erstattet i et servicesenter.*

- Ikke plasser vannkoker på et mykt og ikke varmebestandig underlag, ikke dekk den under drift: det kan føre til funksjonssvikt og skade på apparatet.
- Vannkokeren må ikke brukes utendørs: hvis en væske kommer på kontaktledninger eller fremmedlegemer kommer inn i apparatet det kan føre til alvorlige skader.
- Før du begynner å rengjøre vannkokeren kontroller at den er koblet fra strømmen og er helt avkjølt. Følg rengjørings instruksjoner nøye.

STOP

**DET ER FORBUDT å dyppe apparatet i vann!**

- Dette apparatet kan brukes av barn over 8 år, av personer med psykisk og fysisk utviklingshemming samt personer med manglende erfaring og kunnskaper så lenge de er under oppsyn, eller har fått opplæring i sikker bruk av apparatet, og er innforstått med farene knyttet til bruken av det. Barn må ikke leke med apparatet. Hold apparatet og strømledning utenfor rekkevidde for barn under 8 år. Rengjøring og vedlikehold skal ikke utføres av barn uten under oppsyn.
  - Emballasje (plast osv.) kan være farlig for barn. Fare for kvelning! Oppbevar emballasje utilgjengelig for barn.
  - Aldri prøv å selvstendig reparere apparatet eller endre dets konstruksjon. Alle reparasjonsarbeid bør utføres bare av fagmenn fra et autorisert servicesenter. Disse arbeidene ikke utført av fagmenn kan forårsake apparatets svikt, personskader eller skader på eiendom.
- ADVASEL! Aldri bruk apparatet ved alle slags feil.**

NOR

## Tekniske spesifikasjoner

Modell .....	RK-G127-E
Kapasitet .....	1850-2200 W
Spenning .....	220-240 V, 50/60 Hz
Elektrisk sikkerhet .....	klasse I
Volum .....	1,7 l
Overflate laget av .....	ildfast glass, rustfritt stål
Anti-kalk filter .....	finnes
Automatisk avstengning ved koking .....	finnes
Automatisk avstengning ved mangel på vann .....	finnes
Diskvarmeelement .....	finnes
Indre lys .....	finnes
Rotasjon på bunnplate .....	360°
Kontaktledninger .....	Strix
Strømlednings lengde .....	0,7 m
Ledningsrommet .....	finnes
Dimensjoner .....	215 × 155 × 230 mm
Netto vekt .....	1,1 kg

## Oversikt over deler

Elektrisk vannkoker .....	1 stk.
Bunnplate .....	1 stk.
Bruksanvisning .....	1 stk.
Garantibok .....	1 stk.

Produsenten forbeholder seg retten til å kunne foreta tekniske endringer i produktets design, utstyr samt i spesifikasjoner i forbindelse med produktutvikling og forbedring uten foregående varsel om slike endringer. Tekniske egenskaper tillatt feil av ±10%.

## Innretning av modellen (skjema A1, s. 3)

1. Glasskanne med gradert skala av vannivå
2. Anti-kalk filter
3. Løkk
4. Løkkets lås
5. Slå på/av knapp (I/O)
6. Håndtak
7. Bunnplate
8. Strømledning

## I. FØR FØRSTE GANGS BRUK

Forsiktig ta apparatet og tilbehør ut av boksen. Fjern all emballasje og reklameskiltene.



Sørg for å bevare på plass et merke med produktets serienummer på utvendig overflate av apparatet!

Etter transportering eller lagring ved lave temperaturer apparatet skal holdes ved romtemperatur i minst 2 timer før å sette det i gang.

Tørk apparatets overflate med en fuktig klut, deretter la det tørke. En fremmed lukt som kan oppstå ved første gangs bruk er ikke noe feil eller funksjonssvikt.



Før å sette apparatet i gang anbefaler produsenten å koke vann flere ganger for å fjerne eventuell fremmed lukt og desinfisere apparatet.

## II. APPARATETS DRIFT

1. Plasser vannkokeren med en bunnplate på et fast jevnt tørt underlag. Pass på at varm damp som kommer ut ved vannkoking ikke traff tapeter, dekorative bekledninger, elektroniske enheter og andre gjenstander og materialer som kan bli skadet av høy fuktighet og temperatur.
2. Kontroller at vannkokeren er slått av (knappen I/O på håndtaket er i stilling 0). Sett støpselet i stikkontakt.
3. Ta vannkokeren av bunnplate. Trykk med finger på en rundt fordypning på lokkets lås. Trekk opp til løftet kant av låset og åpne lokket.
4. Hell kaldt vann opp i vannkokeren. Vannivået må være mellom merker MIN og MAX på veggene av glasskanne. Hvis vannivået overstiger maksimalt merke, varm damp kan sprøytes rundt ved koking. Hvis det er ikke nok vann kan vannkokeren slås av for tidlig (i dette tilfellet koble apparatet fra strømmett og la det avkjøles i 15-20 minutter).



**ADVARSEL!** Apparatet er beregnet kun til oppvarming og koking av vann.

5. Lukk vannkokerens lokk. Trykk på løftet kant av lokkets lås og smekk det igjen. Sett vannkokeren på bunnplate. Apparatet vil virke kun hvis det er riktig plassert.
6. Trykk på knappen I/O på vannkokerens håndtak. Glasskanne vil lyse med blå farge og vannkokeren vil slås på.
7. Etter at vannet er kott vil vannkokeren automatisk slås av. Lyset vil slukne.
8. Hvis du vil avbryte vannkoking trykk på knappen I/O og overfør den i stilling 0.



**ADVARSEL!** Hvis du tar vannkokeren av bunnplaten under vannkoking uten å slå den av, vil lyset slukne, men knappen I/O forblir slått på (I). Hvis deretter setter du vannko-

keren på bunnplaten igjen, fortsettes vannkoking. Når du tar vannkokeren av bunnplaten alltid slå den av med å overføre knappen I/O i stilling "slått av" (0).

9. Etter slutt på vannkoking koble apparatet fra strømmnett.

### III. VEDLIKEHOLD



**ADVARSEL!** Før du begynner å rengjøre vannkokeren eller bunnplaten koble den fra strømmnett, hell vannet av og kontroller at den er helt avkjølt.

Regelmessig rens vannkokerens overflate og bunnplaten med et mykt fuktig tøy. Før å sette vannkokeren i gang tørk grundig både vannkokeren og bunnplaten.



Det er forbudt å plassere bunnplaten under rennende vann eller dyppe den i vann.

Ikke bruk for rengjøring slipepasta eller grove svamper samt løsemidler (bensin, acetone osv.).

Kalk og belegg kan dannes på varmeelementet og indre vegger av vannkokeren under drift avhengig av vannet som brukes. For å fjerne dem bruk spesielle ikke-slipende stoffer for rengjøring av kjøkkentøy og fjerning av kalk.

1. Før å rengjøre vannkokeren kontroller at den er helt avkjølt.
2. Følg instruksjoner på pakke med rensmiddel.
3. Etter rengjøring hell løsemiddelet av og skyll grundig vannkokeren med et kaldt vann.
4. Tørk vannkokeren med en fuktig klut før å fjerne alle rester av løsemiddelet og kalk.



**ADVARSEL!** Før å bruke vannkokeren på nytt kontrollér at kontaktkledninger er absolutt tørre!

Før lagring og re-utnyttelse av enheten ren og helt tørr alle deler av enheten. Lagre på et tørt, ventilert sted vekk fra varme og direkte sollys.

Ikke utsett enheten for mekaniske belastning under transportering og lagring. Det kan føre til skader og / eller brudd på innpakking.

Det er nødvendig å ta hånd på at innpakking er vekk fra vann og fuktighet.

### IV. FØR DU KONTAKTER ET SERVICESENTER

Feil	Mulig årsak	Elimineringsmåte
Vannkokeren virker ikke (ikke noe blått lys)	Mangel på strøm	Koble vannkokeren til en fungerende stikkontakt

Feil	Mulig årsak	Elimineringsmåte
Vannkokeren slås av for tidlig	Kalken er dannet på varmeelementet	Rens varmeelementet av kalk (se avsnitt "Vedlikehold")
Vannkokeren slås av om noen sekunder	Det er ikke noe vann i vannkokeren, anti-overhetting system ble aktivert	Koble vannkokeren av strømmnett og la den helt avkjøles. Ved videre drift hell vannkokeren opp med vannet over merke MIN (0,5 l)



Kontakt kundeservice, dersom du ikke kan finne årsaken til en feil eller ikke får rettet på feilen.



#### Miljøvennlig utnyttning (utnyttning av elektrisk og elektronisk utstyr)

Emballasjen, bruksanvisningen og selve apparatet skal tas med til egnet innsamlingssted for resirkulering av elektrisk og elektronisk utstyr. For å hjelpe til å ta vare på miljøet, ikke kast elektronisk avfall hvor som helst.

Brukt (gammelt) utstyr bør ikke kastes sammen med vanlig husholdningsavfall, det skal behandles separat. Eiere av gammelt utstyr må bringe utstyret til spesielle innsamlingspunkter eller til relevante organisasjoner. Således hjelper de programmet for gjenvinning av verdifull råstoff, så vel som rengjøring av forurensningsstoffer. Dette apparatet er merket i overensstemmelse med EU-direktiv 2012/19/EU - vedrørende brukte elektriske og elektroniske apparater. Retningslinjene setter et rammeverk for returnering og resirkulering av brukte apparater i hele EU.



Innan du börjar använda denna apparat, bör du läsa igenom denna bruksanvisning noggrant och förvara den som handboken. Använder du apparaten på ett rätt sätt ska den vara i bruk på lång tid.

Säkerhetsåtgärder och anvisningar som ingår i denna bruksanvisning omfattar inte alla möjliga situationer som kan uppstå vid apparatens bruk. Vid användning av apparaten måste användare utgå från eget sunt förnuft, vara försiktig och uppmärksam.

## SÄKERHETSÅTGÄRDER

- Tillverkaren tar inte ansvar för skador som är orsakade av bristande efterlevnad av säkerhetskrav och bruksregler av apparaten.
- Denna elapparat kan användas i lägenheter, villor och i andra liknande förhållanden förutom industribruk. Industrianvändning eller andra obehöriga användningar av apparaten räknas överträda villkor för en lämplig användning av apparaten. I detta fall tar tillverkaren inget ansvar för möjliga efterföljder av detta bruk.
- Före avkoppling i ledningsnät vänligen kontrollera om dess spänning motsvarar en faktisk spänning av apparaten (se: tekniska specifikationer eller en tillverkningskylt av apparaten).

- Använd ledningstråd, avsett för apparatens effekt. Om det finns skillnad mellan parameter kan det leda till en kortslutning eller förbränning av tråden.
- Sätt apparaten endast i de jordade eluttagen. Det är ett viktigt elsäkerhetskrav. Använder du ledningstråd, kontrollera att den också är jordad.
- Ta ut apparaten från eluttaget efter användningen samt under rengöring och flyttning. Ta ut sladden med torra händer, ta det på kontakten, inte tråden.
- **STOP** *OBS! Apparaten uppvärms vid bruk! Var försiktig! Rör inte apparatens kropp med händerna vid bruk. Att undvika av en het ånga, kliva inte över apparaten när öppnar locket.*
- Använd apparaten endast i de anvisade ändamål. Användningen av apparaten med andra ändamål än anvisats i denna bruksanvisning är en överträdelse av bruksanmärkningarna.
- Använd apparaten endast med en kontaktplatta som ingår i komplett.

- Lägg inte tråden vid dörrar och värmekällor. Kontrollera att tråden inte vänder sig och inte böjs, inte rör skarpa föremål, hörn och möbels hörn.

STOP

*KOM IHÅG: skador av tråden kan leda till fel som inte motsvarar garantivillkor och till elströmsskador.*

- Placera inte apparaten med skålen på en mjuk och icke värmebeständig arbetsyta, täck den inte vid bruk, det kan leda till fel i apparatens funktion eller apparatens brytning.
- Bruket är förbjudet i öppna rymmen – vatten eller obehöriga föremål kan hamna inne i apparatens kropp och leda till stora skador.
- Kontrollera att apparaten är avkopplad före rengöringen. Följ bruksanvisning om rengöringen av apparaten.

STOP

*DET ÄR FÖRBJUDET att sänka apparatens kropp i vatten!*

- Denna apparat är inte avsedd för användning av barn över 8 år, personer som har nedsättning av

fysisk, psykisk eller nervförmåga eller brist på erfarenhet och kunskaper med undantag för fall när en annan person som är ansvarig för sådana personers säkerhet utöver tillsyn över sådana personer eller när en person som är ansvarig för sådana personers säkerhet ger anvisningar till dem som handlar om hur man använder denna apparat. Det är nödvändigt utöva tillsyn över barn under 8 år för att hindra att de leker med apparaten, dess tillbehör samt med dess fabriksförpackning. Rengöring och underhåll av anordningen för inte utföras av barn utan tillsyn av vuxna.

- Förpackningsmaterial (film eller skum, m.m.) kan vara farligt för barn. Det finns en risk av kvävning! Förvara förpackningsmaterial i den för barn oåtkomliga platserna.
- En fristående reparation av apparaten och byte i dess konstruktion är förbjudna. Alla servicearbeten ska genomföras i en auktoriserad service center. Om professionellt genomförda arbetet kan följa till

SWE

brytande av apparaten, skadegörande och åverkan av tillhörigheten.

STOP

**OBS!** Det är förbjudet att bruka apparaten vid vilka fel som helst.

## Tekniska specifikationer

Modell .....	RK-G127-E
Effekt .....	1850-2200 W
Spänning .....	220-240 V, 50/60 Hz
Elsäkerhet .....	klass I
Kapacitet .....	1,7 l
Material av kropp .....	värmebeständigt glas, rostfritt stål
Kalkfilter .....	finns
Automatisk avstängning när vatten kokar .....	finns
Automatisk avstängning vid brist på vatten .....	finns
Platt värmeelement .....	finns
Inre belysning av kannan .....	finns
Vridbar kropp på kontaktplatta .....	360°
Kontakt .....	Strix
Längd av elsladd .....	0,7 m
Låda att förvara elsladd .....	finns
Mått .....	215 × 155 × 230 mm
Nettvikt .....	1,1 kg

## Översikt

Elektrisk vattenkokare .....	1 st.
Kontaktplatta .....	1 st.
Bruksanvisning .....	1 st.
Servicebok .....	1 st.

Tillverkaren har rätt att ändra design, uppsättning av delar och tillbehör samt teknisk varudeklaration under förbättring av sina produkter utan att avisera om dessa förändringar. De tekniska egenskaperna tillät fel på ±10%.

## Delar av vattenkokare (schema A1, s. 3)

1. Glaskanna med en skala av vattennivå
2. Kalkfilter
3. Lock
4. Lås av lock
5. Strömbrytare (I/O)
6. Handtag
7. Kontaktplatta
8. Strömförsörjnings sladd

## I. FÖRE FÖRSTA ANVÄNDNINGEN

Ta försiktigt apparaten ut ur förpackningen. Ta bort alla förpackningsmaterial och dekaler.



Det är nödvändigt att spara alla varningsklister, markerings skyltar (om de finns) och skylten med serienummer på kroppen av apparaten!

Efter transporter eller lagring av apparaten vid en låg temperatur ska apparaten förvaras vid rumstemperatur minst i 2 timmar.

Behandla kroppen av apparaten med en våt duk och torka den ordentligt. En obehörig doft kan uppkomma vid den första användningen, vilket inte är en följd av apparatens fel.



Tillverkaren rekommenderar att koka vatten i vattenkokaren flera gånger för att ta bort obehöriga doft och desinficera apparaten före användningen.

## II. BRUK AV VATTENKOKARE

1. Placera vattenkokaren och kontaktplattan på en hård torr och jämn arbetsyta. Kontrollera vid montering att ångan som utgår vid kokning inte riktar sig mot



tapeter, dekorativa beläggningar, elapparater som kan få skador av en hög fukt-halt och temperatur.

- Kontrollera att vattenkokaren är avstängd (strömbrytaren I/O på handtaget är i "Av" läget 0). Sätt kontakten i eluttaget.
- Koppla loss vattenkokaren från plattan. Tryck på en rund huv i lockets lås. Dra kanten upp och öppna locket.
- Håll i kallt vatten. Vattennivå ska ligga mellan MIN och MAX märken på kroppen av glaskannan. Kokande vatten kan spillas om vattennivån ligger över maximalt märke. Finns det för lite vatten i apparaten, kan den stängas av automatiskt (i det fallet koppla apparaten av elnätet och låt den kallna i 15-20 minuter).

 **OBS!** Apparaten avsetts endast för uppvärmning och kokning av vatten.

- Stäng vattenkokarens lock. Tryck på den upphöjda kanten av lockets lås och koppla den för att fästa locket. Ställ vattenkokaren på kontaktplattan. Apparaten ska fungera endast i fall den placerats på ett rätt sätt.
- Tryck på strömbrytaren I/O, på apparatens handtag. Blå belysningen av kannan tändas, vattenkokaren ska startas.
- När vatten kokar tänds vattenkokaren automatiskt. Belysningen ska slockna.
- Tryck på strömbrytaren I/O för att välja 0 läget och avbryta uppvärmning av vatten.

 **OBS!** Om du tar loss vattenkokaren från kontaktplattan utan att stänga av strömbrytaren ska belysningen slockna, men strömbrytaren I/O är fortfarande i "På" läget (1). Sätter du vattenkokaren tillbaka på plattan ska kokningsprocessen fortsätta. Stänga alltid av vattenkokaren genom att trycka på strömbrytaren I/O, så att den är i "Av" läget (0).

- Koppla apparaten av elnätet vid avslutning av bruk.

### III. RENGÖRING OCH FÖRVARING AV APPARATEN

 **OBS!** Koppla apparaten av elnätet före rengöring av kannan eller kontaktplattan, håll ut vatten och låt den kallna helt och hållet.

Rengör kannan av vattenkokare regelbundet med en mjuk våt duk. Torka både kannan och kontaktplattan före bruk.

 **STOP** Det är förbjudet att placera kontaktplattan under vattenstråle och sänka den i vatten! Använd aldrig slipsmedel eller svampar med slipbeläggning, samt lösningsmedel (bensin, acetone, m.m.).

Vid bruk ska kalkbeläggning på värmeelement och inre ytan av apparaten växa på, beroende på vatten som används. Att rengöra den använd speciella icke slipsmedel för hushållsapparater.

- Låt vattenkokaren kallna helt och hållet före rengöringen.
- Följe anvisningarna på tvättmedlets förpackning.
- Häll ut blandningen och tvätt vattenbehållaren i kallt vatten.
- Behandla vattenkokare med en mjuk våt duk för att ta bort alla fläckar av blandning och kalkbeläggning.

 **OBS!** Före nya användningen av vattenkokare kontrollera att alla elkontakter är torra!

Före förvaring och nya bruk rengör och torka fullständigt alla detaljer i apparaten. Förvara apparaten i ett torrt välventilerat ställe bortom källor för värme och direkt solljus.

Vid transport och förvaring av apparaten är det förbjudet att apparaten utsätts för mekanisk verkan som kan orsaka skador på apparaten och/eller förpackningens helhet.

Det är nödvändigt att skydda apparatens förpackning från vatten och andra vätskor.

SWE

### IV. INNAN DU KONTAKTAR SERVICE SERVICE

Fel	Möjlig anledning	Lösning
Vattenkokaren startas inte (blå belysning lyser inte)	Det finns ingen spänning i elnätet	Koppla apparaten till fungerande eluttaget
Vattenkokaren stängs för tidigt	Kalkbeläggning har växt på värmeelementet	Rengör värmeelement av kalkbeläggning (Se avsnitt "Rengöring och förvaring av apparaten")
Vattenkokaren stängs av inom flera sekunder efter start	Det är brist på vatten i kannan. Överhettningsskydd har startat	Stäng apparaten av elnätet och låt den kallna. Kontrollera att vattennivån är över MIN märket (0,5 l) vid vidare bruk

 I fall ett fel har inte undanröjts kontakta ett auktoriserat servicecenter.

## REDMOND

---



### **Miljövämlg återvinning (återvinning av elektrisk och digital anordning)**

Kasseringen av förpackningen, bruksanvisningen och själva varan skall ske i enlighet med det lokala miljöprogrammet för återvinnigen. Visa omtanke om naturen: kasta inte bort sådana varor i vanliga hushållssopor.

De begagnade (gamla) apparaterna ska inte kastas bort med övriga hushållssopor, endast separat. Ägare av de begagnade apparaterna måste lämna dem i speciella mottagningspunkter eller i vissa organisationer. På detta sätt kan du bidra till programmet av bearbetning av värdefulla råvaror, och rengöring av förorenande ämnen. Denna apparat är märkt i enlighet med EU-direktivet 2012/19/EU om avfall som utgörs av eller innehåller elektriska eller elektroniska produkter.

Föreskrifterna utgör ett ramverk för insamling och återvinning av använda apparater och de tillämpas inom EU.



Ennen kun aloitat laitteen käyttöä, lue tämä käyttöohje huolellisesti ja säilytä, jotta voit jatkossakin tarvita ohjeita laitteen käytöstä. Laitteen oikea käyttö pidentää sen käyttöaikaa huomattavasti.

Tässä ohjeessa olevat turvallisuusohjeet ja käyttöohjeet eivät koske kaikkia mahdollisia tilanteita, jotka voivat tapahtua laitteen käytön aikana. Laitetta käytettäessä käyttäjän on oltava järjkenä, varovaisena ja huolellisena.

## TURVALLISUUSOHJEET

- Valmistaja ei vastaa laitteen väärästä käytöstä ja turvallisuusohjeiden laiminlyönnistä johtuvista vioista.
- Tämä sähkölaite on keittiökone, jota voi käyttää asunnoissa, lomamökeissä ja vastaavissa tiloissa. Laite ei ole tarkoitettu käytettäväksi suurkeittiöissä. Laitteen käyttöä suurkeittiössä tai vastaavissa olosuhteissa pidetään laitteen käytönä väärin. Tässä tapauksessa valmistaja ei vastaa mahdollisista seuraamuksista.
- Ennen laitteen kytkemistä sähköverkkoon tarkista, onko verkkojännite sama, kuin laitteen nimellisjännite (ks. laitteen tekniset tiedot tai konekilpi).

- Jos käytät jatkojohtoa, niin tarkista että se kestää laitteen käyttötehoa, muuten tämä voi johdattaa oikosulkuun tai kaapelin palamiseen.
  - Kytke laitteen pistotulppa vain maadoitettuun pistorasiaan, tämä on pakollinen sähköiskusuojaus. Käytä myös maadoitettu jatkojohto.
  - Ennen laitteen puhdistusta tai siirtoa irrota laitteen pistotulppa pistorasiasta. Irrota virtajohto pistorasiasta kuivilla käsillä pistotulpasta, älä vedä johdosta.
- STOP** *HUOMIO! Toimiva laite on kuuma! Ole varovainen! Älä koske toimivaan laitteeseen. Älä kumarru laitteen yllä, kun avaat kannen, muuten höyry voi aiheuttaa sinulle palovamman.*
- Käytä laite vain tässä ohjeessa mainittuun tarkoitukseen. Jos käytät laitetta toiseen tarkoitukseen, kuin tässä ohjeessa on mainittu, rikot käyttöohjeita.
  - Käytä vedenkeitin vain toimitukseen kuuluvan alustan kanssa.

- Tarkista että laitteen johto ei osu oven ja karmin väliin tai teräviin esineisiin ja huonekalujen reunoihin. Johtoa ei saa käyttää lämmittimien vieresä. Johtoa ei saa vääntää tai painaa.

STOP

*HUOMIO! Sähköjohdon vaurioituminen voi johtaa takuun kattamattomiin vikoihin ja sähköiskuun.*

- Älä aseta laitetta pehmeälle kuumuutta kestämatömälle pinnalle, älä peitä sitä keittämisen aikana, tämä voi johtaa laitteen vaurioitumiseen.
- Älä käytä laitetta ulkona. Kosteus tai vieraat esineet sen rungossa voivat aiheuttaa laitteen vakavia vaurioita.
- Ennen laitteen puhdistusta tarkista että sen pistotulppa on irrotettu pistorasiasta ja se on jäähtynyt. Noudata laitteen puhdistusohjeita.

STOP

*ÄLÄ upota laitetta veteen tai huuhtelee juoksevalla vedellä!*

- 8-vuotiaat ja vanhemmat lapset sekä fyysisesti, toiminnallisesti tai psyykkisesti rajoittuneet ihmiset tai

henkilöt, joilla ei ole riittävää kokemusta tai tietoa voivat käyttää laitetta ainoastaan valvonnassa ja/tai silloin, jos he ovat saaneet ohjausta laitteen turvallisesta käytöstä ja jos he tajuavat vaarat, jotka liittyvät laitteen käyttöön. Lapset eivät saa leikkiä laitteen kanssa. Säilytä laite ja virtajohto poissa alle 8-vuotiaiden lasten ulottuvilta. Lapset eivät saa puhdistaa eikä käyttää laitetta ilman aikuisten valvontaa.

- Pakkausmateriaalit (kiristyskelmu, vaahtomuovi yms.) voivat olla vaarallisia lapsille. Tukehtumisvaara! Säilytä pakkausmateriaalit paikassa, johon lapset eivät pääse.
- Älä korjaa tai muuta laitetta itse. Vain auktorisoidun huoltokeskuksen ammattitaitoinen korjaaja saa korjata laitteen. Ammattitaidottomasti tehty korjaus voi johtaa laitteen vaurioitumiseen, ihmisten vammoihin ja omaisuuden vaurioitumiseen.

STOP

*HUOMIO! Älä käytä laitetta, jos siinä on malkä.*

**Tekniset tiedot**

Malli .....	RK-G127-E
Teho .....	1850-2200 W
Jännite .....	220-240 V, 50/60 Hz
Sähköturvallisuus .....	luokka I
Tilavuus .....	1,7 l
Rungon materiaali .....	kuumuutta kestävää lasia, ruostumatonta terästä
Kalkkisuodatin .....	kyllä
Sammutus, kun vesi on alkanut kiehua .....	kyllä
Sammutus, kun vettä ei ole riittävästi .....	kyllä
Kiekkomainen lämmityselementti .....	kyllä
Keittimen sisäinen valaistus .....	kyllä
Pyöriminen alustalla .....	360°
Virrankatkaisujärjestelmä .....	Strix
Virtajohtoon pituus .....	0,7 m
Virtajohtolokero .....	kyllä
Mitat .....	215 × 155 × 230 mm
Nettopaino .....	1,1 kg

**Kokoontanto**

Vedenkeitin .....	1 kpl
Vedenkeittimen alusta .....	1 kpl
Käyttöohje .....	1 kpl
Huoltokirja .....	1 kpl

Valmistajalla on oikeus tuotekehityksen yhteydessä parantaa tuotteen rakennetta, kokoontantoa ja teknisiä ominaisuuksia ilman erillistä ilmoitusta ko. muutoksista. Laitteen rakenne. Tekniset ominaisuudet sallivat ±10% virheen.

**Laitteen rakenne** (kaavio A1, s. 3)

1. Lasirunko vedenpinta-asteikolla
2. Kalkkisuodatin
3. Kanssi
4. Kannen lukko
5. Päälle/Pois päältä-painike (I/O)
6. Kahva
7. Alusta
8. Virtajohto

**I. ENNEN ENSIMMÄISTÄ KÄYNNISTYSTÄ**

Ota laite ja sen osat laatikosta varovasti. Poista kaikki pakkausmateriaalit ja mainostarrat.



Jätä paikoilleen kaikki mahdolliset varoitus- ja opastustarrat, sekä laitteen rungossa oleva sarjanumerotarra!

Kuljetuksen jälkeen tai jos olet säilyttänyt laitetta matalalla lämpötilalla, jätä laite taantumaan huonelämpötilalla vähintään 2 tunniksi ennen kun käynnistät sen.

Puhdista tuotteen runko kostealla liinalla ja sen jälkeen kuivalla liinalla. Vierias haju ensimmäisen käynnistyksen yhteydessä ei ole laitteen vian merkki.



Kuten valmistaja neuvoo, kaada vedenkeittimeen vettä ylärajan asti ja kiehauta laitteen desinfiointiin ja vieraiden hajujen poistamiseen.

**II. VAA'AN KÄYTTÖ**

1. Aseta vedenkeitin ja alusta tasaiselle kovalle vaakasuoralle pinnalle. Valitse paikka, jossa kuuma höyry ei osuisi huonekaluille, kodinkoneille, seinille, yms., jotka voivat vaurioitua kosteudesta tai kuumuudesta.
2. Tarkista että vedenkeitin on sammutettu (laitteen kahvalla oleva I/O -painike on 0-asennossa). Kytke pistotulppa pistorasiaan.
3. Ota vedenkeitin alustalta. Paina sormella pyöreään syvennykseen kannen lukosaa. Vedä nostetusta lukon reunasta ja avaa kanssi.
4. Kaada vedenkeittimeen kylmää vettä näin että sen pinta on vedenkeittimen kyljessä olevan asteikon MIN- ja MAX- rajojen välissä. Jos veden pinta keittimessä ylittää MAX-ylärajan, niin kiehuva vettä voisi roiskua vedenkeittimestä ulos. Jos vettä on liian vähän, niin vedenkeitin voi sammua ennen kun vesi alkaa kiehua. (Tässä tapauksessa irrota pistotulppa pistorasiasta ja anna laitteelle jäähtyä 15-20 minuuttia).



HUOMIO! Laite on tarkoitettu vain veden lämmittämiseen ja keittämiseen.

5. Sulje vedenkeittimen kanssi. Paina nostettuun lukon reunaan ja sulje lukko, mikä lukitsee kannen. Aseta vedenkeitin alustalle. Laite toimii vain silloin, kun se on alustalla oikein.
6. Paina laitteen kahvalla oleva I/O-painike. Vedenpinta-asteikon vaaleansininen valaistus syttyy ja vedenkeitin käynnistyy.
7. Kun vesi on alkanut kiehua, vedenkeitin sammuu automaattisesti. Valaistus sammuu.

8. Voit keskeyttää veden lämmittämistä I/O-painikkeella siirtämällä se 0-asentoon.



**HUOMIO!** Jos lämmityksen aikana otat vedenkeitimen alustalta sammuttamatta sitä, niin valaistus sammuu, mutta I/O-painike jää Päällä-asennossa (I). Jos asetat vedenkeitimen taas alustalle, veden lämmittäminen jatkuu. Kun otat vedenkeitimen pois alustalta, sammuta se kytkemällä I/O-painikkeen Pois päältä-asentoon (0).

9. Kun vesi on keitetty, irrota laite sähköverkosta.

## III. LAITTEEN HUOLTO



**HUOMIO!** Ennen puhdistusta irrota laitteen virtajohto pistorasiasta, kaada vesi pois ja anna jäähtyä.

Puhdista vedenkeitin ja sen alusta aika ajoin kostealla liinalla. Ennen seuraavaa käynnistystä kuivata vedenkeitin.



Älä upota vedenkeitintä veteen tai pese juoksevalla vedellä!

Älä käytä puhdistukseen hankaavia pesuaineita tai pesusieniä, äläkä liuottimia (benssiiniä, asetonia, yms.).

Käytön yhteydessä veden koostumuksesta riippuen vedenkeitimen sisäseinille ja lämmityselementille voi muodostua kalkkia ja sakkaa. Poista ne keittiökoneisiin tarkoitulla kalkinpoistoaineella, joka ei naarmuta pintoja.

1. Anna vedenkeitimelle jäähtyä ennen puhdistusta.
2. Noudata kalkinpoistoaineen käyttöohjeita.
3. Puhdistuksen jälkeen kaada aine pois ja huuhtele vedenkeitin huolellisesti kylmällä vedellä.
4. Puhdista vedenkeitimen ulkopinnat liuoksesta ja muista epäpuhtauksista kostealla liinalla.



**HUOMIO!** Ennen seuraavaa käynnistystä tarkista että kaikki kontaktit ovat täysin kuivat!

Puhdista ja täysin kuivata laitteen kaikki osat ennen säilytystä ja jälleenkäyttöä. Säilytä laite kuivassa tuulettuvassa paikassa kaukana lämmityslaitteista ja suorista auringonsäteistä.

Säilyttämisen aikana on tarkastettava, jottei vesi ja muita nesteitä pääse laitteen pakkaukseen.

## IV. ENNEN KUN VIET LAITTEESI KORJAAMOON

Vika	Mahdollinen syy	Korjaus
Laite ei käynnisty (vaaleansininen valaistus ei pala)	Laite ei saa virtaa	Kytke laite toimivaan pistorasiaan
Vedenkeitin sammuu ennenaikaisesti	Lämmityselementissä on kalkkia	Puhdista lämmityselementti kalkista (ks. Laitteen huolto)
Vedenkeitin sammuu muutaman sekunnin jälkeen käynnistämisestä	Vedenkeitimessä ei ole vettä, ylikuumentumisen suoja on laukaissut	Irrota laite sähköverkosta ja anna jäähtyä. Jatkossa kaada vedenkeitimeen vettä MIN -alarajan (0,5 l) yli



Siinä tapauksessa, jos vikaa ei saada korjatuksi, ota yhteys valtuutettuun huoltopalveluun.



### Sähkölaitteiston ympäristöystävällinen kierrätys

Pakkausmateriaalin, käyttöohjekirjan ja laitteen hyödyksikäytön tulee suorittaa jätteiden jalostuksen paikallisen ohjelman mukaisesti. Pidä huolta ympäristöstä: älä heitä sellaisia tuotteita tavanaomaisten kotitalousroskien kanssa.

Käytettyjä (vanhoja) laitteita ei saa hävittää muun kotitalousjätteen mukana, vaan ne tulee kierrättää erikseen. Vanhan laitteiston omistaja on velvollinen tuomaan laitteet erikoistuneeseen kierrätyspisteeseen ja luovuttamaan ne vastaaville järjestöille. Näin edistät ja autat arvokkaiden raaka-aineden käsittelyä, sekä epäpuhtaiden aineiden puhdistusta.

Tämä laite täyttää sähkö- ja elektroniikkalaiteromua koskevan EU-direktiivin 2012/19/EU vaatimukset ja omaa vastaavan merkin.

Yleisohjeet määrittävät käytettyjen laitteiden rakenteet palautusta ja kierrätystä varten koko EU-alueella.



Prieš naudojant, įdėmiai perskaitykite naudojimo instrukciją ir išsaugokite ją ateičiai. Teisingai naudojant prietaisą, ilgėja jo tarnavimo laikas.

Šiame vadove pateikiamos saugos priemonės ir instrukcijos neapima visų situacijų, kurios gali susidaryti eksploatuojant prietaisą. Dirbdamas su įrenginiu naudotojas turi vadovautis sveiku protu, būti atsargus ir atidus.

## ATSARGUMO PRIEMONĖS

- Gamintojas neatsako už gedimus, atsiradusius nesilaikant techninės saugos reikalavimų ir gaminio eksploatacijos taisyklių.
- Šis prietaisas skirtas naudoti namų sąlygomis ir gali būti naudojamas butuose, sodybose panašios nepramoninės paskirties patalpose. Naudojimas pramoniniais ar kitais nenumatytais tikslais bus laikomas šios gaminio eksploatacijos instrukcijos sąlygų pažeidimu. Tokiu atveju gamintojas neatsako už galimas pasekmes.
- Prieš jungiant prietaisą į elektros tinklą patikrinkite, ar sutampa tinklo ir prietaiso įtampa (žr. technines gaminio charakteristikas arba gamyklinę gaminio duomenų lentelę).

- Naudokite prietaiso galingumui pritaikytą ilgintuvą: parametru neatitikimas gali sukelti trumpąjį jungimą arba dėl to gali užsidegti kabelis.
- Junkite prietaisą tik į įžemintus kištukinius lizdus. Tai būtina sąlyga, sauganti nuo elektros smūgio. Naudojant ilgintuvą įsitikinkite, kad jis taip pat yra įžemintas.
- Pasinaudojus, valant ar perkeltant prietaisą į kitą vietą, atjunkite jį nuo elektros tinklo. Traukite laidą, atjunkdami kištuką, bet ne laidą, be to, tai darykite sausomis rankomis.

STOP

**DĖMESIO!** Veikimo metu prietaisas įkaista! Būkite atsargūs! Nelieskite prietaiso korpuso jam veikiant. Vengiant nudegimų karštais garais atidarius dangtį, nesilenkite virš prietaiso.

- Naudokite prietaisą pagal paskirtį. Prietaiso naudojimas šioje instrukcijoje nenumatytais tikslais bus laikoma eksploatacijos taisyklių pažeidimu.
- Virduklį galima naudoti tik su jo komplekte esančiu pagrindu.

- Netieskite maitinimo laido tarpduryje ar netoli šilumos šaltinių. Pasirūpinkite, kad elektros kabelis nepersisuktų ir nepersilenktų, nesiliestų su aštriais daiktais, kampais ar baldų briaunomis.

**STOP** *ATMINKITE: atsitiktinai pažeidus elektros maitinimo kabelį, gali kilti garantijos sąlygas neatitinkančių nesklandumų ir būti sutrikdytas elektros tiekimas. Pažeistą elektros kabelį būtina skubiai pakeisti klientų aptarnavimo centre.*

- Nestatykite prietaiso ant minkšto ir karščiui neatsparaus paviršiaus, neuždenkite jo veikimo metu: tai gali sutrikdyti veikimą ir sugadinti prietaisą.
- Draudžiama naudoti prietaisą lauke: į prietaiso kontaktus patekus drėgmės ar pašalinių objektų, tai gali sukelti rimtų jo gedimų.
- Prieš valant prietaisą įsitikinkite, kad jis atjungtas nuo elektros tinklo ir yra visiškai atvėsęs. Griežtai laikykitės prietaiso valymo instrukcijų.

**STOP** *DRAUDŽIAMA merkti prietaiso korpusą į vandenį!*

- 8 metų ir vyresni vaikai, o taip pat ribotų fizinių, protinių ir psichinių gebėjimų ar nepakankamai patirties ar žinių turintys asmenys gali naudotis prietaisu tik tuomet, kai jie yra prižiūrimi ir/arba buvo apmokyti saugiai naudotis prietaisu ir supranta galimus pavojus. Vaikams negalima žaisti prietaisu. Prietaisą ir tinklo kabelį laikykite vaikams, jaunesniems kaip 8 metų, neprieinamoje vietoje. Suaugusiųjų neprižiūrimi vaikai negali valyti prietaiso ar juo naudotis.

- Pakavimo medžiagos (plėvelė, putų polistirolas ir kt.) gali būti pavojingas vaikams. Pavojus uždusti! Laikykite pakuotę neprieinamoje vaikams vietoje.

- Draudžiama savarankiškai taisyti prietaisą arba keisti jo konstrukciją. Remontuoti prietaisą gali tik įgalioto klientų aptarnavimo centro specialistas. Neprofesionaliai atlikti darbai gali sugadinti prietaisą, turtą arba sužaloti asmenis.

**STOP** *DĖMESIO! Esant kokių nors gedimų, prietaisą naudoti draudžiama.*



**Techninės charakteristikos**

Modelis .....	RK-G127-E
Galingumas .....	1850-2200 W
Įtampa .....	220-240 V, 50/60 Hz
Apsauga nuo elektros smūgio .....	I klasė
Talpa .....	1,7 l
Korpuso medžiaga .....	karščiui atsparus stiklas, nerūdijantis plienas
Nuovirų filtras .....	yra
Automatinis išjungimas užvirus .....	yra
Automatinis išjungimas nesant vandens .....	yra
Diskinis kaitinimo elementas .....	yra
Rezervuaro apšvietimas .....	yra
Pasukimas ant pagrindo .....	360°
Kontaktų grupė .....	Strix
Elektros kabelio ilgis .....	0,7 m
Elektros kabelio skyrius .....	yra
Matmenys .....	215 × 155 × 230 mm
Neto svoris .....	1,1 kg

**Komplektacija**

Elektrinis virdulys .....	1 vnt.
Virdulio pagrindas .....	1 vnt.
Naudojimosi instrukcija .....	1 vnt.
Techninio aptarnavimo knygelė .....	1 vnt.

*Gamintojas, tobulindamas savo produkciją, be išankstinio įspėjimo pasilieka teisę keisti jos dizainą, komplektaciją, o taip pat technines charakteristikas. Techniniai duomenys leidžia paklaida ±10%.*

**Modelio įranga (A1 schema, p. 3)**

1. Stiklinis korpusas su graduota vandens lygio skale
2. Nuovirų filtras
3. Dangtis
4. Dangčio spyna
5. Įjungimo/išjungimo mygtukas (I/O)
6. Rankena
7. Pagrindas
8. Elektros kabelis

**I. PRIEŠ JUNGIANT PIRMĄ KARTĄ**

Iš dėžės atsargiai ištraukite gaminį ir jo dalis. Pašalinkite visas pakavimo medžiagas ir reklaminį lipduką.



*Palikite savo vietoje ant gaminio korpuso esančius įspėjimus ir informacinius lipdukus (jeigu tokie yra) bei lentelę su gaminio serijos numeriu!*

*Po pervežimo ar laikymo žemoje temperatūroje, prieš prietaisą naudojant, būtina jį palaikyti kambario temperatūroje ne trumpiau kaip 2 val.*

Nušluostykite korpusą drėgna šluoste, tuomet nuvalykite sausai. Pašalinio kvapo atsiradimas, prietaisą naudojant pirmą kartą, nėra prietaiso gedimo požymis.



*Gaminioje rekomenduojama prieš pradėdant naudotis prietaisu kelis kartus užvirtinti vandenį ir jį išpilti, kad tokiu būdu būtų pašalintas galimas pašalinis kvapas, o pats prietaisas būtų dezinfekuotas.*

**II. PRIETAISO EKSPLOATACIJA**

1. Pastatykite virduklį su pagrindu ant tvirto, lygaus, sauso ir horizontalaus paviršiaus. Statykite taip, kad verdant vandeniui išeinantys karšti garai nepatektų ant taptų, dekoratyvinių dangų, elektroninių prietaisų ir kitų daiktų ar medžiagų, kurias gali sugadinti padidinta drėgmė ir temperatūra.
2. Įsitinkinkite, kad virduklis yra išjungtas (ant prietaiso rankenos esantis mygtukas I/O yra 0 padėtyje). Įkiškite kištuką į lizdą.
3. Nukelkite virduklį nuo pagrindo. Paspauskite pirštu ant dangčio spynos esančio įdubimo. Patraukite į viršų pakilusį į viršų spynos kraštą ir atidarykite dangtį.
4. Įplikite į virduklį šalto vandens. Vandens lygis virduklėje turi būti tarp MIN ir MAX žymų, esančių ant stiklinės talpos sienelių. Įpylus į virduklį vandens virš maksimalios ribos, vandeniui užvirus, jis gali taškytis į šalį. Jeigu vandens yra per mažai, prietaisas gali atsijungti anksčiau laiko (tokiu atveju atjunkite prietaisą nuo elektros tinklo ir leiskite jam 15-20 min. atvėsti).



*DĖMESIO! Prietaisas skirtas tik vandeniui virinti ir kaitinti.*

5. Uždarykite virduklį dangtį. Paspauskite pakeltą dangčio spynos kraštą ir jį uždarykite, užfiksuodami dangtį. Pastatykite virduklį ant pagrindo. Prietaisas veiks tik tuomet, jeigu jis stovės teisingai.
6. Spauskite I/O mygtuką, esantį ant prietaiso rankenos. Įsijungs mėlynas rezervuaro apšvietimas, virduklis įsijungs.

- Vandeniu užvirus, virdulys išsijungs automatiškai. Apšvietimas išsijungs.
- Kaitinimo procesui nutraukti spauskite I/O mygtuką į 0 padėtį.

**i** **DĖMESIO!** Jeigu kaitinimo proceso metu nukelsite virdulį nuo padėklo jo neišjunge, šviesa užges, bet I/O mygtukas liks įjungtas (I). Vėl pastačius virdulį ant padėklo, vandens kaitinimo procesas tęsis toliau. Todėl nukeldami virdulį nuo padėklo visuomet išjunkite jį, grąžindami I/O mygtuką į padėtį „Išjungta“ (0).

- Baigę, atjunkite prietaisą nuo elektros tinklo.

## III. PRIETAISO PRIEŽIŪRA

**!** **DĖMESIO!** Prieš valant virdulį arba pagrindą, atjunkite virdulį nuo elektros tinklo, išpilkite vandenį ir leiskite prietaisui atvėsti.

Periodiškai valykite virdulio korpusą ir pagrindą drėgnu minkštu audiniu. Prieš naudojant vėlai, pilnai juos išdžiovinkite.

**STOP** **Draudžiama kisti virdulio korpusą po vandens srovę arba merkti jį į vandenį!**

Valant nenaudokite abrazyvinių valikliuklių arba kempinių su abrazyvine danga, o taip pat skiediklių (benzino, acetoną ir pan.).

Naudojimo metu, priklausomai nuo naudojamo vandens sudėties, ant kaitinimo elemento ir vidinių prietaiso sienelių gali susidaryti nuosėdų ir nuovirų. Joms pašalinti naudokite specialias neabrazyvines priemones.

- Prieš valant virdulį leiskite jam pilnai atvėsti.
- Laikykitės valymo priemonės etiketėje pateiktų instrukcijų.
- Išvalę, tirpalą išpilkite, o virdulį gerai išskalaukite šaltu vandeniu.
- Nušuostykite virdulį drėgnu audiniu, kad neliktų tirpalo ir nuovirų likučių.

**!** **DĖMESIO!** Prieš toliau naudojant virdulį įsitikinkite, kad elektros kontaktai yra visiškai sausi!

Prieš atidėdami ar naudodami pakartotinai, visas prietaiso dalis išplaukite ir išdžiovinkite. Laikykite prietaisą sausoje ir vėdinamoje vietoje, toliau nuo įkaistancijų prietaisų ir tiesioginių saulės spindulių.

Pervežant ir sandėliuojant prietaisą draudžiamas mechaninis poveikis, kuris gali pažeisti prietaisą ir/arba pakuotę.

Saugokite prietaisą pakuotę nuo vandens ir kitų skysčių.

## IV. PRIEŠ KREIPIANTIS Į KLIENTŲ APTARNAVIMO CENTRĄ

Vika	Mahdollinen syy	Korjaus
Virdulys neįsijungia (nešviečia mėlynas apšvietimas)	Nėra maitinimo iš tinklo	Prijunkite virdulį prie veikiančio elektros tinklo
Virdulyš išsijungia anksčiau laiko	Ant kaitinimo elemento susikauptė nuoviros	Nuvalykite kaitinimo elementą nuo nuovirų (žr. Skyrių „Prietaiso priežiūra“)
Virdulyš išsijungia po kelių sekundžių	Virdulyje nėra vandens, suveikė apsauga nuo perkaitimo	Išjunkite prietaisą nuo elektros tinklo ir leiskite jam atvėsti. Naudojant toliau, pilkite į virdulį vandens virš MIN žymos (0,5 l)

**i** Jeigu gedimo pašalinti nepavyksta, kreipkitės į įgijotą klientų aptarnavimo centrą.



### Ekologiškai nekenksminga utilizacija (elektroninės ir elektros įrangos utilizacija)

Pakuotė, naudojimosi instrukcija ir pats prietaisas utilizuojami laikantis atitinkamų vietos antrinių žaliavų perdavimo programų. Pasirūpinkite aplinkosauga: neišmeskite tokių gaminių kartu su įprastinėmis buitinėmis atliekomis.

Negalima išmesti panaudotos (senos) įrangos kartu su buitinėmis atliekomis. Juos reikia išmesti atskirai. Senos įrangos savininkai privalo atnešti nebenaudojamus prietaisus į specialius surinkimo punktus arba priduoti atitinkamoms organizacijoms. Tokiu būdu jūs prisidėsite prie vertingos žaliavos perdavimo ir valymo nuo kenksmingų medžiagų programos.

Šis prietaisas pažymėtas pagal Europos direktyvos 2012/19/ES, reguliuojančios elektros ir elektronikos įrangos utilizavimą, reikalavimus.

Ši direktyva nustato pagrindinius elektros ir elektronikos prietaisų atliekų utilizacijos ir perdavimo reikalavimus, galiojančius visoje Europos Sąjungos teritorijoje.



Pirms ierīces lietošanas uzmanīgi izlasiet lietošanas instrukciju un saglabājiet to kā uzziņas līdzekli. Pareiza ierīces lietošana var ievērojami pagarināt tās kalpošanas laiku.

Šajā lietošanas instrukcijā minētie drošības noteikumi un instrukcijas neapņemas visas iespējamās situācijas, kas var rasties ierīces ekspluatācijas procesā. Lietojot ierīci, lietotājam jāvadās no veselā saprāta un jābūt maksimāli uzmanīgam.

## DROŠĪBAS PASĀKUMI

- Ražotājs neuzņemas atbildību par bojājumiem, kas radušies neievērojot drošības tehnikas prasības un izstrādājuma lietošanas noteikumus.
- Šī elektroierīce ir paredzēta lietošanai mājās apstākļos un to var izmantot dzīvokļos, lauku mājās vai citās līdzīgās vietās, un tā nav paredzēta rūpnieciskai izmantošanai. Rūpnieciskā vai jebkura cita nepiemērota ierīces izmantošana tiks uzskatīta par izstrādājuma lietošanas noteikumu pārkāpumu. Šajā gadījumā ražotājs neuzņemas atbildību par iespējamām sekām.
- Pirms ierīces pievienošanas elektrotīklam pārbaudiet, vai tā spriegums atbilst nominālajam ierīces spriegumam (skat. tehnisko raksturojumu vai izstrādājuma rūpnīcas plāksnīti).

- Izmantojiet pagarinātāju, kurš atbilst ierīces patērējamai jaudai – parametru neatbilstība var radīt īssavienojumu vai kabeļa aizdegšanos.
  - Pieslēdziet ierīci tikai kontaktligzdām ar sazemējumu – tā ir obligāta prasība aizsardzībai pret elektriskās strāvas triecienu. Izmantojot pagarinātāju pārliecinieties, ka tas arī ir ar sazemējumu.
  - Atvienojiet ierīci no kontaktligzdas pēc lietošanas, kā arī tīrīšanas un pārvietošanas laikā. Atvienojiet strāvas vadu ar sausām rokām, pieturot to aiz kontaktspraudņa, nevelkot aiz vada.
- STOP** *UZMANĪBU! Darbības laikā ierīce uzkarst! Esiet uzmanīgi! Neaiztieciet ar rokām ierīces korpusu darbības laikā. Lai izvairītos no apdeguma ar karstiem tvaikiem, atverot vāku, neliecieties pāri ierīcei.*
- Izmantojiet ierīci tikai paredzētajam nolūkam. Ierīces lietošana mērķiem, kuri nav norādīti instrukcijā, ir lietošanas noteikumu pārkāpums.

- Tējkannu drīkst izmantot tikai ar paliktņi, kurš ietilpst ierīces komplektā.
- Nenovietojiet strāvas vadu durvju ailēs vai siltuma avotu tuvumā. Uzmaniet, lai vads nesagrieztos un nesalocītos, nesaskartos ar asiem priekšmetiem, stūriem vai mēbeļu malām.

STOP

*ATCERIETIES: nejaušs strāvas vada bojājums var izraisīt tāda veida bojājumus, kuri neatbilst garantijas noteikumiem, kā arī radīt elektriskās strāvas triecienu. Bojātais strāvas vads ir steidzami jānomaina servisa centrā.*

- Nenovietojiet ierīci uz mīksta un termoneizturīga virsmas, neapklājiet to darbības laikā: tas var novest pie ierīces pārkaršanas un bojājumiem.
- Ierīci aizliegts izmantot ārpus telpām: mitruma iekļūšana kontaktgrupā vai svešķermeņu iekļūšana ierīces korpusā var izraisīt nopietnus ierīces bojājumus.
- Pirms ierīces tīrīšanas pārliecinieties, ka tā ir atvienota no elektrotīkla un pilnībā atdzisusi. Stingri ievērojiet ierīces tīrīšanas norādes.

STOP

*AIZLIEGTS ierīces korpusu iegremdēt ūdenī!*

- Bērni, vecumā no 8 gadiem un vecāki, kā arī personas ar ierobežotām fiziskām, sensorām vai garīgām spējām, vai nepietiekamu pieredzi vai zināšanām ierīci drīkst izmantot tikai citas personas uzraudzībā un/vai gadījumā, ja ir instruēti par ierīces drošu izmantošanu un apzinās briesmas, saistītas ar tās izmantošanu. Neļaujiet bērniem rotaļāties ar ierīci. Glabājiet ierīci un strāvas vadu bērniem, kuri jaunāki par 8 gadiem, nepieejamā vietā. Ierīces tīrīšanu un apkalpošanu nedrīkst veikt bērni bez vecāku uzraudzības.
- Iepakojuma materiāli (plēve, putuplasts, u.c.) var būt bīstami bērniem. Noslēdziet briesmas! Glabājiet tos bērniem nepieejamā vietā.
- Aizliegts patstāvīgi veikt ierīces remontu vai veikt izmaiņas tās konstrukcijā. Ierīces remonts ir jāveic tikai autorizēto servisa centra speciālistiem. Ne-profesionāli izpildīti darbi var izraisīt ierīces salūšanu, traumas un īpašuma bojājumus.

STOP

## UZMANĪBU! Aizliegts izmantot ierīci jebkādu bojājumu gadījumā.

### Tehniskais raksturojums

Modelis .....	RK-G127-E
Jauda.....	1850-2200 W
Spriegums.....	220-240 V, 50/60 Hz
Aizsardzība pret elektriskās strāvas triecienu.....	I klase
Tilpums.....	1,7 l
Korpusa materiāls.....	karstumizturīgs stikls, nerūsējošais tērauds
Filtrs pret apkaļķošanu.....	ir
Automātiska izslēgšanās pēc ūdens uzvārīšanās.....	ir
Automātiska izslēgšanās ūdens trūkuma gadījumā.....	ir
Diskveida sildelements.....	ir
Tilpnes iekšējais apgaismojums.....	ir
Rotācija uz paliktņa.....	360°
Kontaktgrupa.....	Strix
Strāvas vada garums.....	0,7 m
Nodalījums strāvas vada glabāšanai.....	ir
Gabarītmēri.....	215 × 155 × 230 mm
Neto svars.....	1,1 kg

### Komplektācija

Elektriskā tējkanna.....	1 gab.
Tējkanna paliktņš.....	1 gab.
Lietošanas instrukcija.....	1 gab.
Servisa grāmatīša.....	1 gab.

Ražotājam ir tiesības mainīt dizainu, komplektāciju, kā arī izstrādājuma tehnisko specifikāciju sava produkta pilnveidošanas laikā, bez iepriekšēja brīdinājuma par šīm izmaiņām. Tehniskajās specifikācijās ir pieļaujama pielāide ±10%.

### Modeļa uzbūve (shēma A1, 3. lpp.)

1. Stikla korpus ar ūdens līmeņa skalu
2. Filtrs pret apkaļķošanu
3. Vāks
4. Vāka slēdzis
5. Ieslēgšanas/izslēgšanas poga (I/O)
6. Rokturis
7. Paliktņš
8. Strāvas vads

## I. PIRMS PIRMĀS IESLĒGŠANAS

Uzmanīgi izņemiet ierīci un tās sastāvdaļas no kastes. Noņemiet visus iepakojuma materiālus un reklāmas uzlīmes.



*Obligāti saglabājiet brīdinošās uzlīmes, uzlīmes ar norādēm (ja tādas ir) un plāksnīti ar izstrādājuma sērijas numuru uz ierīces korpusa!*

*Pēc transportēšanas vai uzglabāšanas zemā temperatūrā, ierīci pirms ieslēgšanas ir nepieciešams paturēt istabas temperatūrā ne mazāk par 2 stundām.*

Noslaukiet ierīces korpusu ar mitru lupatiņu, pēc tam rūpīgi noslaukiet. Pirmajā izmantošanas reizē var parādīties nepatīkama smaka, kas nav uzskatāma par ierīces bojājumu.



*Ražotājs iesaka pirms pirmās izmantošanas reizes vairākkārtīgi uzvārtīt ūdeni tējkannā, lai likvidētu iespējamās nepatīkamās smakas un dezinficētu ierīci.*

## II. IERĪCES LIETOŠANA

1. Novietojiet tējkannu ar paliktņi uz cietas, līdzenas, sausa un horizontālas virsmas. Pārliecinieties, ka vārīšanās procesā izplūstošais tvaiks nenokļūš uz tapetēm, dekoratīvajiem segumiem, elektriskajām ierīcēm un citiem priekšmetiem, kuri var ciest no paaugstinātas temperatūras un mitruma.
2. Pārliecinieties, ka tējkanna ir ieslēgta (poga I/O uz ierīces roktura atrodas pozīcijā 0). Pievienojiet ierīci elektrotīklam.
3. Noņemiet tējkannu no paliktņa. Ar pirkstu nospiediet apaļu iedobumu vāka slēdzī. Paveiciet uz augšu aiz piepaceltā vāka slēdža un atveriet vāku.
4. Ielejiet tējkannā auksto ūdeni. Ūdens līmenim tējkannā ir jābūt starp atzīmēm MIN un MAX, kuras atrodas uz stikla tvertnes. Ja ūdens ir ieliets vairāk par maksimālo atzīmi, ūdenim vāroties ir iespējama karstā ūdens izšļakstīšanās. Ja ūdens

LVA

būs par maz, ierīce var priekšlaicīgi atslēgties (šīni gadījumā atvienojiet ierīci no elektrotīkla un ļaujiet tai 10-15 minūtes atdzist).



**UZMANĪBU!** Ierīce ir paredzēta tikai ūdens sildīšanai un vārīšanai.

- Aizveriet tējkannas vāku. Nospiediet piepacelto vāka slēdzi un aiztaisiet to, nofiksējot vāku. Novietojiet tējkannu uz paliktņa. Ierīce darbosies tikai tadā gadījumā, ja tā būs novietota pareizi.
  - Nospiediet pogu I/O, kura atrodas uz ierīces roktura. Iedegsies gaiši zils tvertnes apgaismojums, tējkanna ieslēgsies.
  - Pēc ūdens uzvārīšanās tējkanna automātiski izslēgsies. Apgaismojums nodzīs.
  - Lai pārtrauktu ūdens sildīšanas procesu, nospiediet pogu I/O un pārvietojiet to pozīcijā 0.
- i** **UZMANĪBU!** Ja sildīšanas procesā tējkanna ir noņemta no paliktņa to neizslēdzot, ūdens apgaismojums nodzīsīs, bet poga I/O vienlaigā paliks ieslēgtā pozīcijā (I). Ja pēc tam tējkanna tiks novietota atpakaļ uz paliktņa, ūdens sildīšanas process turpināsies. **Neņemot tējkannu no paliktņa, vienmēr atslēdziet to, pārvietojot pogu I/O pozīcijā "Off" (0).**
- Pēc darba beigām atvienojiet ierīci no elektrotīkla.

## III. IERĪCES KOPŠANA



**UZMANĪBU!** Pirms tējkannas vai paliktņa tīrīšanas atvienojiet to no elektrotīkla, izlejiet ūdeni un ļaujiet ierīcei pilnībā atdzist.

Periodiski tīriet tējkannas korpusu un paliktņi ar mitru, mikstu lupatiņu. Pirms lietošanas sākuma rūpīgi nožāvējiet tējkannu un paliktņi.



**Aizliegts novietot paliktņi zem tekoša ūdens vai iegremdēt to ūdenī!**

Tīrīšanai neizmantojiet abrazīvus tīrīšanas līdzekļus vai sūkļus ar abrazīvu pārklājumu, kā arī šķīdinātājus (benzīnu, acetonu, u. c.).

Lietošanas procesā, atkarība no izmantotajam ūdens sastāva, uz sildelementa un ierīces iekšējām sienām var veidoties kaļķu nogulsnes. Lai likvidētu kaļķu nogulsnes, izmantotiet speciālu, neabrazīvu līdzekli nogulsņu likvidēšanai un tīrīšanai.

- Pirms tējkannas tīrīšanas ļaujiet tai pilnībā atdzist.
- Sekojojiet tīrīšanas līdzekļa izmantošanas norādēm uz iepakojumu.
- Pēc tīrīšanas izlejiet šķīdumu un rūpīgi izmazgājiet tējkannu ar aukstu ūdeni.
- Noslaukiet tējkannu ar mitru drānu, lai likvidētu šķīduma un nogulsņu paliekas.



**UZMANĪBU!** Pirms atkārtotas tējkannas izmantošanas pārliecinieties, ka elektrības kontakti ir pilnīgi sausi!

Pirms glabāšanas un atkārtotas izmantošanas pilnībā notīriet un nožāvējiet visas ierīces daļas. Glabājiet ierīci sausa, labi vēdināmā vietā, tālāk no sildošām ierīcēm un tiešajiem saules stariem.

Transportēšanas un glabāšanas laikā ir aizliegts ierīci pakļaut mehāniskai ietekmei, kura var novest pie ierīces bojājumiem un/vai iepakojuma bojājumiem.

Neapiecīšams sargāt ierīces iepakojumu no ūdens un šķidruma piekļūšanas.

## IV. PIRMS VĒRŠANĀS SERVISA CENTRĀ

Bojājums	Iespējamais cēlonis	Bojājuma novēršana
Tējkanna neieslēdzas (nedeg zilais apgaismojums)	Elektrotīklā nav strāvas	Pievienojiet tējkannu kontaktligzdai, kura nav bojāta
Tējkanna izslēdzas pirms laika	Uz sildelementa ir izveidojušās kaļķu nogulsnes	Attīriet sildelementu no nogulsnēm (skat. nodaļu "Ierīces kopšana")
Tējkanna izslēdzas pēc pāris sekundēm	Tējkannā nav ūdens, nostrādā aizsardzība pret pārkaršanu	Atvienojiet ierīci no elektrotīkla un ļaujiet tam atdzist. Turpmākai izmantošanai ielejiet tējkannā ūdeni augstāk par MIN (0,5 l) atzīmi



**Gadījumā, ja neizdevās likvidēt bojājumus, griezties autorizētajā servisa centrā.**



**Ekoloģiski nekaitīga utilizācija (elektronisko un elektrisko ierīču utilizācija)** Iepakojumu, lietošanas instrukciju, kā arī pašu ierīci nepieciešams utilizēt atbilstoši vietējai atkritumu pārstrādes programmai. Rūpējieties par apkārtējo dabu: neizmetiet šādus izstrādājumus kopā ar parastajiem sadzīves atkritumiem.

Izmantotās (vecās) ierīces nedrīkst izmest kopā ar citiem sadzīves atkritumiem, tos ir nepieciešams utilizēt atsevišķi. Vecās tehnikas īpašniekiem ir jānodrošina to speciālos pieņemšanas punktus vai atbilstoši organizācijai. Tādā veidā Jūs palīdzat vērtīgu izejvielu pārstrādes procesam.

Dotā ierīce ir nomarkēta atbilstoši Eiropas direktīvai 2012/19/EU, kas regulē elektrisko un elektronisko iekārtu utilizāciju.

Dotā direktīva nosaka galvenās elektrisko un elektronisko iekārtu atkritumu utilizācijas un pārstrādes prasības, kuras darbojas visā Eiropas Savienības teritorijā.



Enne kasutamist lugege hoolikalt läbi kasutusjuhend ja hoidke see teatmikuna alles. Seadme õige kasutamine pikendab oluliselt selle teenistusaega.

Käesolevas juhendis olevad ohutusmeetmed ja instruksioonid ei hõlma kõik võimalikud olukorrad, mis võivad tekkida seadme kasutamise protsessis. Seadme kasutamisel kasutaja peab juhinduma tervest mõistusest, olla ettevaatlik ja tähelepanelik.

## OHUTUSMEETMED

- Tootja ei kannu vastutust vigastuste eest, mis on esile kutsutud ohutustehnika nõuete ja toote kasutusreeglite mittejärgimisega.
- Nimetatud elektriseadet võib kasutada korterites, suvilates ja teistes taolistes mittetööstusliku kasutamise tingimustes. Seadme tööstuslikku või muud otstarbekohatut kasutamist loetakse toote kasutuse rikkumiseks. Sel juhul ei kannu tootja vastutust võimalike tagajärgede eest.
- Enne seadme sisselülitamist elektrivõrku, kontrollige, kas selle pingele vastab seadme nominaalsele toitepingele (vt tehniline iseloomustik või toote tehasetabelit).
- Kasutage seadme tarbitavale võimsusele vastavat pikendajat. Parameetrite mittevastavus võib tingida lühise ja kaabli süttimise.

- Lülitage seade vaid maandust omavatesse pistikutesse – see on kohustuslik nõue elektrilöögi kaitse eest. Kasutades pikendajat veenduge, et see on maandatud.
- Lülitage seade pistikust välja peale selle kasutamist, samuti selle puhastamise või ümberasetamise ajal. Elektrijuhe võtke välja kuivade kätega, hoides seda kahvlist, mitte aga juhtmest.

STOP

**TÄHELEPANU!** Töötamise ajal seade soojeneb! Olge ettevaatlikud! Seadme töö ajal ärge puudutage kätega seadme korpust. Kuumast aurust saadavate põletuste vältimiseks ärge kumarduge seadme kohale kaane avamisel.

- Kasutage seadet vaid selle määratlusel. Seadme kasutamine eesmärkidel, mis erinevad antud juhendis toodust, on kasutusjuhendite rikkumine.
- Teekannu on lubatud kasutada vaid seadme komplekti kuuluva teekannu alusega.
- Ärge paigaldage elektritoitejuhet ukseavadesse või soojusallikate läheduses. Jälgige, et elektrijuhe ei oleks

EST

kokku keerdunud ja painutatud, ei puutuks kokku teravate esemetega, mööbli nurkadega ja äärtega.

STOP

*PIDAGE MEELES elektrijuhtme juhulik vigastamine võib tingida garantiitingimustele mittevastavaid vigastusi, samuti tekitada elektrilöögi. Vigastatud elektrikaabel tuleb viivitamatult lasta hoolduskeskuses välja vahetada.*

- Ärge paigaldage tööanumaga seadet pehmele ja mitte termokindlale pinnale, töö ajal ärge seda kinni katke: see võib tingida seadme töö häired ja vigastused.
- Seadet on keelatud kasutada avatud õhus, niiskuse või kõrvaliste esemete sattumine seadme korpusesse võivad tingida tõsiseid vigastusi.
- Enne seadme puhastamist veenduge, et see on elektrivõrgust välja lülitatud ja täielikult jahtunud. Järgige rangelt seadme puhastamise juhendeid.

STOP

*KEELATUD on paigutada seadet vette!*

- Lapsed vanuses 8 aastat ja vanemad ning keha-, meele- või vaimupuudega inimesed ja inimesed, kellel

pole piisavalt kogemusi või teadmisi, tohivad seadet kasutada ainult järelevalve all ja/või juhul, kui neid on eelnevalt seadme ohutus kasutamises instrueeritud ja nad on teadlikud seadme kasutamisega seotud ohtudest. Lapsed ei tohi seadmega mängida. Hoidke seadet ja selle toitejuhet alla 8 aastastele lastele kättesaamatus kohas. Lapsed ei tohi seadet ilma täiskasvanute järelevalveta puhastada ega hooldada.

- Pakkematerjalid (kile, penoplast jne.) võivad olla lastele ohtlikud. Lämmatamise oht! Säilitage pakendit lastele kättesaamatus kohas.
- Keelatud on seadme iseseisev remont või muudatuste tegemine selle konstruktsiooni. Seadme remonti peab tegema vaid autoriseeritud hoolduskeskuse spetsialist. Ebaprofessionaalselt tehtud remont võib tingida seadme rikke, trauma või vara kahjustuse.

STOP

*TÄHELEPANU! Keelatud seadme kasutamine mistahes vigastuste korral.*



**Tehniline iseloomustus**

Mudel.....	RK-G127-E
Võimsus.....	1850-2200 W
Pinge.....	220-240 V, 50/60 Hz
Elektrilöögikaitse.....	klass I
Maht.....	1,7 l
Korpuse materjal.....	tulekindel klaas, roostevara teras
Kattlakivi vastane filter.....	olemas
Automaatne väljalülitamine keemahakkamisel.....	olemas
Automaatne väljalülitamine vee puudumise korral.....	olemas
Ketas soojenduselement.....	olemas
Kolvi sisevalgustus.....	olemas
Pöörlemine alusel.....	360°
Kontaktrüüm.....	Strix
Elektrijuhtme pikkus.....	0,7 m
Pesa elektrijuhtme säilitamiseks.....	olemas
Välismootmed.....	215 × 155 × 230 mm
Netokaal.....	1,1 kg

**Komplektatsioon**

Elektriteekann.....	1 tk.
Teekannu alus.....	1 tk.
Kasutusjuhend.....	1 tk.
Hooldusraamat.....	1 tk.

*Oma toodangu täiustamise käigus on tootja õigus täiendada etteavitamiseta muuta disaini, komplektatsiooni, samuti tehnilisi iseloomustikke. Tehnilistes andmetes on lubatud häve ±10%.*

**Mudeli seadmes (skeem A1, lk. 3)**

1. Klaasist korpus veetaseme gradueeritud skaalaga
2. Kattlakivi vastane filter
3. Kaas
4. Kaane lukk
5. Sisse-/väljalülitamise klahv (I/O)
6. Käepide
7. Alus
8. Elektritoitejuhe

**I. ENNE ESMAST SISSELÜITAMIST**

Võtke toode ja selle komplekteerivad osad ettevaatlikult karbist välja. Eemaldage kõik pakkematerjalid ja reklaamkleebised.



*Kindlasti hoidke alles hoitavad sedelid, viitavad sedelid (nende olemasolu) ja seeria-numbriga sedel seadme korpuse!*

*Peale transportimist või madalatel temperatuuridel säilitamist on vaja seadet hoida toatemperatuuril vähemalt 2 tundi enne sisselülitamist.*

Pühkige seadme korpust niiske lapiga, seejärel kuivatage. Kõrvalise lõhna tekkimine esimesel kasutamisel ei ole seadme vigastuseks.



*Tootja soovib enne kasutamise algust keeta vesi mõned korrad võimalike kõrvaliste lõhnade eemaldamiseks ja seadme desinfitseerimiseks.*

**II. SEADME KASUTUS**

1. Paigaldage alusega teekann kõvale tasasele horisontaalpinnale. Paigutamisel jälgige, et auruklapist tulev kuum aur ei satuks tapeetidele, dekoratiivsetele katetele ja muudele esemetele ja materjalidele, mis võivad kannata kõrgenenud niiskusest ja temperatuurist.
  2. Veenduge, et teekann on sisse lülitatud (klahv I/O seadme käepidemel asub asendis 0). Lülitage stepsel pistikusse.
  3. Võtke teekann aluselt. Vajutage sõrmega kaane lukul olevasse ümarasse süvendisse. Tõmmake ülestõusnud luku äärt ülespoole ja avage kaas.
  4. Kallake teekannu külm vesi. Veetase teekannus peab olema märgi MIN ja MAX, vahel, mis on kantud klaasist kolvi seintele. Kui täita teekann üle maksimaalse märgi, võib keemahakkamisel vesi pritsida. Kui vett on liialt vähe, võib seade enneaegselt välja lülituda (sel juhul lülitage seade elektrivõrgust välja ja andke sellel 15-20 minutit jahtuda).
- ⚠ TÄHELEPANU!** Seadme on mõeldud vaid vee soojendamiseks ja keetmiseks.
5. Sulgege teekannu kaas. Vajutage kaane luku ülestõusnud äärel ja klõpsutage see kinni, fikseerides kaane. Paigaldage teekann alusele. Seade hakkab tööle vaid juhul, kui see on õigesti paigaldatud.
  6. Vajutage klahvi I/O, mis paikneb seadme käepidemel. Sütib kolvi helesinine valgustus, teekann lülitub sisse.

7. Peale vee keemahakkamist lülitub teekann välja automaatselt. Valgustus kustub.
  8. Vee soojendamisprotsessi katkestamiseks vajutage klahvi I/O ja keerake see asendisse 0.
- i** **TÄHELEPANU!** Kui soojendamise protsessis võitsite teekannu aluselt maha, seda välja lülitamata, vee valgustus lõpeb, kuid klahv I/O jääb sisselülitatud asendisse (I). Kui te peale seda asetate teekannu alusele, jätkub vee soojendamise protsess. Võttes teekannu aluselt maha, lülitage see alati välja, keerates klahvi I/O asendisse "Välja lülitatud" (0).
9. Töö lõppedes lülitage seade elektrivõrgust välja.

## III. SEADME HOOLDUS

**!** **TÄHELEPANU!** Enne teekannu või aluse puhastamist lülitage teekann elektrivõrgust välja, valage vesi välja ja andke seadmel täielikult jahtuda.

Periooditi puhastage teekannu korpusi ja alust niiske pehme lapiga. Enne kasutamist kuivatage teekann ja alus täielikult.

**STOP** Keelatud on asetada teekannu alust veejoo alla või sukeldada seda vette!

Puhastamisel ärge kasutage abrasiivseid puhastusvahendeid või abrasiivkattega harjasid, samuti lahusteid (bensiin, atsetoon jne).

Kasutamise käigus, sõltuvalt kasutatava vee koostisest, võib soojenduselemendil ja seadme siseosadel tekkida sade ja katlakivi. Selle eemaldamiseks kasutage spetsiaalset mitteabrasiivset puhastusvahendeid ja köögitehnikalt katlakivi eemaldamise vahendeid.

1. Enne teekannu kasutamist andke sellel täielikult jahtuda.
2. Järgige puhastusvahendi pakendil olevat juhist.
3. Peale puhastamist valage lahust ja peske teekann hoolikalt külma veega.
4. Hõõruge teekannu niiske lapiga lahuse ja katlakivi eemaldamiseks.

**!** **TÄHELEPANU!** Enne teekannu korduvkasutust veenduge, et elektrikontaktid on täiesti kuivad!

Enne hoolepanemist ja uuesti kasutamist puhastage ja kuivatage hoolikalt kõik seadme osad. Hoidke seadet kuivas ja hea ventilatsiooniga kohas eemal küttekehadest ja otsesest päikesevalgusest.

Transportimise ja hoidmise ajal ei tohi seade olla mehaanilise koormuse all, mis võiks seadmele kahjustusi põhjustada ja/või selle pakendi terviklikkuse rikkuda.

Hoidke seadme pakendit vee või vedelike sissetungi eest.

## IV. ENNE HOOLDUSKESKUSESSE PÖÖRDUMIST

Rike	Võimalik põhjus	Kõrvaldamise meetod
Teekann ei lülitu sisse (sinine valgustus ei põle)	Puudub elektritoide	Lülitage teekann töökorras elektrivõrku
Teekann lülitub enne-aegselt välja	Soojenduselemendile on tekkinud katlakivi	Puhastage soojenduselement katlakivist (vt jagu "Seadme hooldus")
Teekann lülitub sisse mõne sekundi möödudes	Teekannus puudub vesi, hakkas tööle ölesoojenemise kaitse	Lülitage seade elektrivõrgust välja ja andke sellel jahtuda. Edasisel kasutamisel täitke anum veega kõrgemale märgist MIN (0,5 l)

**i** Kui probleemi ei õnnestu lahendada, pöörduge volitatud teeninduskeskuse poole.



**Keskonnasõbralik jäätmekäitlus (elektri- ja elektroonikaseadmete romude käitlemine)**

Pakend, kasutusjuhend ja seade tuleb kõrvaldada kohalike jäätmekäitluseskirjade järgi. Hoidke keskkonda: ärge visake selliseid seadmeid olmejäätmete hulka.

Kasutusest kõrvaldatavaid (vanu) seadmeid ei tohi visata olmeprügi hulka, vaid neid tuleb käidelda eraldi. Vanade seadmete omanikud peavad viima need seadmed vastavatesse

kogumispunktidesse. Sellega aitae kaasa väärtuslike toorainete ümbertöötlemisele ja väldite saasteainete sattumist keskkonda.

Käesolev seade on märgistatud vastavalt Euroopa direktiivile 2012/19/EL, mis reguleerib elektri- ja elektroonikaseadmete jäätmete käitlemist.

See direktiiv määratleb elektri- ja elektroonikaseadmete jäätmete kõrvaldamise ja taaskasutamise põhinõuded, mis kehtivad kogu Euroopa Liidus.



Înainte de utilizare citiți cu atenție manualul de exploatare și păstrați-l în calitate de material de referință. Utilizarea corectă a dispozitivului va prelungi semnificativ durata lui de exploatare.

Măsurile de siguranță și instrucțiunile, cuprinse în acest manual, nu acoperă toate situațiile posibile, care pot apărea în procesul de exploatare a dispozitivului. Atunci când se utilizează dispozitivul utilizatorul trebuie să fie ghidat de bunul simț, să fie atent și grijuliu.

## MĂSURI DE SIGURANȚĂ

- Producătorul nu poartă răspundere pentru deteriorări, cauzate de nerespectarea cerințelor tehnicii securității și ale regulilor de exploatare a dispozitivului.
- Prezentul dispozitiv electric este prevăzut pentru utilizare în condiții de trai și poate fi utilizat în apartamente, căsuțe de vacanță sau în alte condiții similare de utilizare nonindustriale. Utilizarea industrială sau orice altă nespacială a dispozitivului va fi considerată ca încălcarea condițiilor de utilizare corespunzătoare a dispozitivului. În acest caz producătorul nu își asumă responsabilitatea pentru consecințele posibile.
- Înainte de conectarea dispozitivului la rețeaua electrică, verificați dacă tensiunea din rețeaua electrică corespunde tensiunii de alimentare a

dispozitivului (a se vedea caracteristicile tehnice sau plăcuța uzinei producătoare dispozitivului).

- Utilizați prelungitorul, proiectat pentru consumul de putere a dispozitivului: necorespunderea parametrilor poate provoca un scurtcircuit sau inflamarea cablului.
- Conectați dispozitivul doar la prizele cu contact sigur cu pământul, – este o cerință obligatorie de securitate electrică. Utilizând prelungitorul, asigurați-vă că acesta are de asemenea contact sigur cu pământul.
- Deconectați dispozitivul din priza electrică după utilizare, precum și în timpul curățării sau deplasării. Extrageți cablul de alimentare cu mâinile uscate, ținându-l de ștecher, dar nu de cablul de alimentare.

**STOP**

*ATENȚIE! În timpul funcționării dispozitivul se încălzește! Fiți prudenți! Nu atingeți cu mâinile corpul dispozitivului în timpul funcționării lui. Pentru a evita arsurile de la abu-*

ROU

*rul fierbinte, nu vă aplecați deasupra dispozitivului la deschiderea capacului.*

- Utilizați dispozitivul doar conform destinației sale. Utilizarea dispozitivului în alte scopuri deosebite de cele menționate în acest manual este o încălcare a regulilor de utilizare.
- Se permite utilizarea fierbătorului doar cu suportul care face parte din setul de livrare.
- Nu întindeți cablul de alimentare electrică în golurile ușilor sau în apropierea surselor de căldură. Asigurați-vă, că cablul de alimentare electrică să nu fie răsucit și îndoit, sau în contact cu obiectele, colțurile și marginile ascuțite ale mobilierului.

**STOP**

***REȚINETI:** deteriorarea accidentală a cablului de alimentare electrică poate cauza defecte, care nu corespund cerințelor de garanție, precum și la electrocutare. Cablul de alimentare deteriorat necesită o înlocuire urgentă în centrul de deservire.*

- Nu instalați dispozitivul cu vasul de lucru pe o suprafața moale și nerezistentă la căldură, nu-l acoperiți în timpul funcționării: aceasta poate duce la dereglarea funcționării și deteriorarea dispozitivului.
  - Nu exploatați dispozitivul la aer liber: pătrunderea umidității în contactele electrice sau a altor obiecte străine în interiorul corpului dispozitivului poate provoca deteriorări grave.
  - Înainte de curățarea dispozitivului asigurați-vă că acesta este deconectat de la rețeaua electrică și s-a răcit complet. Urmați riguros instrucțiunile de curățare a dispozitivului.
- STOP** ***NU scufundați corpul dispozitivului în apă!***
- Copiii în vârstă de 8 ani și mai mult, precum și persoanele cu handicap, senzoriale sau psihice, sau lipsa de experiență și cunoștințe, pot utiliza dispozitivul numai sub supravegherea și/sau în acel caz, dacă au fost instruiți cu privire la utilizarea în condiții de siguranță a dispozitivului și sunt con-

științi de pericolul, legat de utilizarea acestuia. Copiii nu trebuie să se joace cu aparatul. Păstrați aparatul și cablul de alimentare în locuri neaccesibile copiilor sub 8 ani. Curățarea și întreținerea dispozitivului nu trebuie să fie efectuate de copii fără supravegherea unui adult.

- Materialul de ambalare (pelicula, masa plastică expandantă, etc.) poate fi periculos pentru copii. Pericol de sufocare! Păstrați ambalajul la un loc inaccesibil pentru copii.
- Sunt interzise repararea dispozitivului de sine stătător sau introducerea modificărilor în construcția lui. Repararea dispozitivului trebuie să fie efectuată doar de către un specialist al centrului de deservire autorizat. Lucrul efectuat neprofesional poate duce la defectarea dispozitivului, vătămări și deteriorarea bunurilor.

**STOP** **ATENȚIE!** Nu utilizați dispozitivul în cazul oricărei defect.

#### Caracteristici tehnice

Model.....	RK-G127-E
Putere.....	1850-2200 W
Tensiune.....	220-240 V, 50/60 Hz
Protecția împotriva electrocutării.....	clasa I
Capacitate.....	1,7 l
Materialul corpului.....	sticlă caldă, oțel inoxidabil
Filtru împotriva depunerii de calcar.....	este
Deconectare automată la fierberea apei.....	este
Deconectare automată în lipsa apei.....	este
Element de încălzire cu disc.....	este
Iluminarea internă a balonului.....	este
Rotire pe suport.....	360°
Contact electric.....	Strix
Lungimea cablului de alimentare.....	0,7 m
Compartiment pentru păstrarea cablului de alimentare.....	este
Dimensiuni de gabarit.....	215 × 155 × 230 mm
Masa netă.....	1,1 kg

#### Completare

Fierbător electric.....	1 buc.
Suport pentru fierbător.....	1 buc.
Instrucțiuni de utilizare.....	1 buc.
Carte de service.....	1 buc.

Producătorul își rezervă dreptul de a modifica designul, conținutul, precum și caracteristicile tehnice ale dispozitivului pe parcursul perfecționării dispozitivului fără anunțarea prealabilă despre aceste modificări. În specificațiile tehnice se admite o eroare de ±10%.

#### Construcția modelului (schema A1, p. 3)

1. Corpul de sticlă cu gradăția gradată a nivelului de apă
2. Filtru împotriva depunerii de calcar
3. Capac
4. Lacătul capacului
5. Buton de conectare/deconectare (I/O)
6. Mâner
7. Suport
8. Cablu de alimentare

## I. ÎNAINTE DE PRIMA CONECTARE

Scoateti cu grijă dispozitivul și accesoriile acestuia din cutie. Înlăturați toate materialele de ambalare și autocolantele promoționale.

-  *Păstrați obligatoriu la locurile lor autocolantele de avertizare, autocolantele-indicatoare (în cazul prezenței lor) și plăcuța cu numărul de serie al dispozitivului pe corpul lui!*  
*După transportarea sau păstrarea la temperaturi joase este necesar să mențineți dispozitivul la temperatura camerei nu mai puțin 2 ore înainte de conectare.*

Ștergeți corpul dispozitivului cu o cârpă umedă, apoi ștergeți-l pînă la uscat. Apariția unui miros străin la prima utilizare nu prezintă semne de deteriorare a dispozitivului.

-  *Producătorul recomandă înaintea începerii utilizării de a fierbe de câteva ori apă în fierbător pentru eliminarea mirosurilor străine și dezinfectarea dispozitivului.*

## II. UTILIZAREA DISPOZITIVULUI

1. Instalați fierbătorul cu suport pe o suprafață dură, plană, uscată și orizontală. La instalare, asigurați-vă că aburul, produs în procesul fierberii, să nu nimerescă pe tapete, acoperiri decorative, dispozitive electrice și alte obiecte, care se pot deteriora de la temperatură și umiditate înalte.
2. Asigurați-vă că fierbătorul este conectat (butonul I/O pe mânerul dispozitivului se află în poziția 0). Introduceți ștecherul în priză.
3. Scoateți fierbătorul de pe suport. Apăsăți cu degetul pe adincitura rotundă de pe lacătul capacului. Trageți în sus de marginea ridicată a lacătului și deschideți capacul.
4. Turnați în fierbător apă rece. Nivelul apei în fierbător trebuie să fie între marcele MIN și MAX, aplicate pe peretele balonului de sticlă. Dacă umpleți fierbătorul mai sus de marcajul maxim, atunci în procesul fierberii este posibilă stropirea cu apă clocotită. Dacă cantitatea de apă este prea puțină, atunci dispozitivul poate să se deconecteze din timp (în acest caz deconectați dispozitivul de la rețeaua electrică și lăsați-l să se răcească complet timp de 15-20 minute).

 *ATENȚIE! Dispozitivul este destinat doar pentru încălzirea și fierberea apei.*

5. Închideți capacul fierbătorului. Apăsăți pe marginea ridicată a lacătului capacului și închideți-l, fixând capacul. Instalați fierbătorul pe suport. Dispozitivul va funcționa numai dacă este instalat corect.
6. Apăsăți butonul I/O, situat pe mânerul dispozitivului. Se va aprinde iluminarea albastră a balonului, fierbătorul se va conecta.

7. După fierberea apei fierbătorul se va deconecta automat. Iluminarea se va stinge.
8. Pentru întreruperea procesului de încălzire a apei apăsați butonul I/O și mutați-l în poziția 0.

 *ATENȚIE! Dacă ați scos fierbătorul de pe suport în timpul încălzirii, fără a le deconecta, iluminarea apei se va stinge, dar butonul I/O va rămâne în stare conectată (!). Dacă apoi puneți fierbătorul pe suport, procesul de încălzire va continua. Scoțând fierbătorul de pe suport, deconectați-l întotdeauna, mutând butonul I/O în poziția "Deconectat" (0).*

9. După finalizarea lucrului deconectați dispozitivul de la rețeaua electrică.

## III. ÎNTREȚINEREA DISPOZITIVULUI

 *ATENȚIE! Înainte de curățarea fierbătorului sau suportului deconectați fierbătorul de la rețeaua electrică, vărsați apa și lăsați dispozitivul să se răcească complet.*

Curățați periodic corpul fierbătorului și suportul cu o cârpă moale, umedă. Înainte de utilizare uscați complet fierbătorul și suportul.

 *Nu plasați suportul fierbătorului sub jet de apă și nu-l scufundați în apă.*

*Nu utilizați la curățare detergenți abrazivi sau burete cu acoperire abrazivă, precum și solvenți (benzină, acetonă, etc).*

În procesul utilizării, în dependență de compoziția apei utilizate, pe elementul de încălzire și pereții interiori al dispozitivului este posibilă formarea prosopăului și depunerii de calcar. Pentru înlăturarea lor, utilizați detergenți speciali neabrazivi pentru curățarea și înlăturarea depunerii de calcar din tehnica de bucătărie.

1. Înainte de curățarea fierbătorului, lăsați-l să se răcească complet.
2. Urmați instrucțiunile de pe ambalajul detergentului.
3. După curățare, vărsați soluția și spălați minuțios fierbătorul cu apă rece.
4. Ștergeți fierbătorul cu o cârpă umedă pentru înlăturarea tuturor urmelor de soluție și ale depunerilor de calcar.

 *ATENȚIE! Înainte de utilizarea repetată a fierbătorului, asigurați-vă că contactele electrice sunt complet uscate!*

La utilizarea repetată sau păstrare uscați în totalitate toate părțile dispozitivului. Păstrați dispozitivul într-un loc uscat ventilat departe de razele solare și dispozitivelor încălzitoare. La transportarea și păstrarea dispozitivului se interzice să-l expuneți la șocuri mecanice, care pot duce la deteriorarea aparatului și/sau încălcarea integrității pachetului. Este necesar să aveți grijă de ambalajul dispozitivului să nu pătrundă apă și alte lichide.

## IV. ÎNAINTE DE A APELA LA UN CENTRU DE DESERVIRE

Defectul	Cauza posibilă	Metoda de înlăturare
Fierbătorul nu se conectează (iluminarea albastră lipsește)	Lipsește energia electrică	Conectați dispozitivul la priza electrică în stare de funcționare
Fierbătorul se deconectează din timp	Pe elementul de încălzire s-au format depuneri de calcar	Curățați elementul de încălzire de depunerile de calcar (a se vedea secțiunea "Întreținerea dispozitivului")
Fierbătorul se conectează peste câteva secunde	În fierbător lipsește apa, s-a declanșat protecția contra supraîncălzirii	Deconectați dispozitivul de la rețeaua electrică și lăsați-l să se răcească. La utilizarea ulterioară umpleți fierbătorul cu apă mai sus de marcajul MIN (0,5 l)

**i** În cazul, dacă defecțiunea nu a fost rezolvată, adresați-vă la centrul de servicii autorizat.



### Eliminarea ecologică (utilizarea echipamentelor electrice și electronice)

Utilizarea ambalajului, ghidul utilizatorului, precum și dispozitivul înșiși trebuie să fie efectuată în conformitate cu programele de reciclare locale. Arătați preocupare pentru mediu: nu aruncați aceste produse cu deșeurile menajere obișnuite.

Dispozitivele (vechi) nu trebuie aruncate împreună cu gunoii menajere, ele trebuie eliminate separat. Posesorii echipamentelor vechi sunt obligați pentru a aduce dispozitive la centrele de recepție speciale sau organizațiilor în cauză. Astfel, ajutați programul la prelucrarea materiilor prime valoroase, precum și curățarea de poluanți.

Acest aparat este marcat în conformitate cu Directiva Europeană 2012/19/EU, reglementează reciclarea echipamentelor electrice și electronice.

Această directivă specifică cerințele de bază pentru eliminarea și reciclarea deșeurilor de la dispozitivele electrice și electronice, valabilă pe întreg teritoriul Uniunii Europene.



Mielőtt használatba venné a terméket, figyelmesen olvassa el és őrizze meg az adott használati utasítást. A készülék rendeltetésszerű használata jelentősen növeli a készülék élettartamát.

A használati útmutatóban szereplő biztonsági intézkedések nem fedik le az összes lehetséges helyzetet, amely a készülék felhasználása során felmerülhet. A készülék használata során a felhasználó járjon el a józan ész szellemében, legyen óvatos és figyelmes.

## BIZTONSÁGVÉDELMI SZABÁLYOK

- A gyártó nem vállal felelősséget a készülékkel kapcsolatos biztonsági követelmények és üzemeltetési szabályok be nem tartásából adódó meghibásodásokért.
- Az adott elektromos berendezés egy magas funkcionalitású, otthoni körülmények közt, nem ipari célból használatos helyiségekben való ételkészítésre alkalmas készülék. A készülék ipari vagy más nem rendeltetésszerű használata, a rendeltetésszerű használat feltételeinek megsértését jelenti. Ebben az esetben a gyártó a lehetséges következményekért nem vállal felelősséget.

- Mielőtt a készüléket hálózatba csatlakoztatna, ellenőrizze, hogy a hálózati feszültség megegyezik – e a készülék tápfeszültségével (lásd a műszaki jellemzőket vagy a készülék gyári címkéjét).
- Csak olyan hosszabbítót használjon, amely megfelel a készülék teljesítményi paramétereinek – a paraméterek eltérései rövidzárlathoz vagy a tápkábel kigyulladásához vezethetnek.
- Csak földelt aljzatba csatlakoztassa a készüléket – ez kötelező biztonságvédelmi előírás. Hosszabbítót használva, győződjön meg hogy a hosszabbító földelt.
- A készülék használata befejeztével, valamint a készülék tisztításakor és áthelyezésekor, húzza ki a csatlakozó dugót. A csatlakozó dugót száraz kézzel, nem a vezetékét, hanem a dugót fogva húzza ki.

**STOP**

**FIGYELEM!** Üzem közben a készülék felmelegszik! Legyen óvatos! Üzem közben, ne érintse kézzel a készüléket. Egési sérülések elkerülése érdekében, a fedél kinyitásakor ne hajoljon a készülék fölé.



- Csak rendeltetészerűen használja a készüléket. A készülék, az adott használati utasítástól eltérő használata, az üzemeltetési szabályok megsértését jelenti.
- A vízforraló készüléket csak a készülék tartozéka-ként szállított megvilágítással lehet használni.
- Ne vezesse a tápkábelt ajtónyílásokon keresztül vagy hőforrások közelében. Ügyeljen, hogy a tápkábel ne csavarodjon össze és ne törjön meg, valamint ne érjen éles tárgyakhoz vagy bútor éleihez és széleihez.

STOP

*EMLÉKEZZEN: a tápvezeték véletlen sérülése olyan meghibásodásokhoz vezethet, amelyek nem egyeznek meg a garanciavállalási feltételekkel, valamint áramütést okozhatnak. A sérült elektromos kábelt a szervizközpontban azonnal ki kell cserélni.*

- Ne helyezze a készüléket puha vagy nem hőálló felületre, üzemelés közben ne takarja le: ez a készülék inkorrekt működéséhez és meghibásodásához vezethet.

- Tilos a készülék kültéri használata: nedvesség vagy idegen tárgyak a készülék belsejébe jutása, a készülék komoly meghibásodásához vezethet.
- Tisztítás előtt, győződjön meg, hogy a készülék le van kapcsolva a hálózatról és teljesen kihűlt. Szigorúan tartsa be a tisztítással kapcsolatos utasításokat.

STOP

*TILOS a készüléket vízbe meríteni!*

- 8 éves és idősebb gyermekek, valamint elégtelen fizikai-, érzéki- ill. szellemi képességű, vagy tapasztalattal illetve ismerettel nem rendelkező személyek a készüléket csak felügyelet mellett használhatják és/ vagy abban az esetben, ha utasításokat kaptak a készülék biztonságos használatával kapcsolatban és tisztában vannak a készülék használatával összefüggő veszélyekkel. Gyermekek ne játszanak a készülékkel. A készüléket és az elektromos vezetéket tartsa elzárva 8 évnél fiatalabb gyermekektől. A készülék tisztítását és karbantar-

HUN

tását ne végezzék gyermekek felnőtt felügyelete nélkül.

- A csomagolóanyag (fólia, hungarocell és más) a gyerekek részére veszélyt jelent. Fulladás veszélyét! A csomagolóanyagot gyermekektől távol tartsa.
- Minden, karbantartással és javítással kapcsolatos munkát csak az illetékes márkaszerviz szakembere végezhet. A nem szakmailag elvégzett munka a készülék meghibásodásához vezethet, valamint sérüléseket és anyagi károkat okozhat.

STOP

**FIGYELEM!** A meghibásodott készülék bármilyen mű használat, tilos.

#### Műszaki jellemzők

Typus.....	RK-G127-E
Teljesítmény.....	1850-2200 W
Feszültség.....	220-240 V, 50/60 Hz
Elektromos biztonság.....	I osztály
Térfogat.....	1,7 l
Burkolat anyaga.....	hőálló üveg, rozsdamentes acél
Vízköszűrő.....	van
Vizforrás utáni kikapcsolás.....	van
Kikapcsolás üres víztartály esetén.....	van
Korongalakú fűtélem.....	van
A tartály belső megvilágítása.....	van
Forgatási lehetőség.....	360°
Elektromos csatlakozás.....	Strix
Tápkábel hossza.....	0,7 m
Tápkábel tároló rekesz.....	van
Befoglaló méretek.....	215 × 155 × 230 mm
Nettó súly.....	1,1 kg

#### Felszereltség

Elektromos vízforraló.....	1 db.
Víztartály megvilágítás.....	1 db.
Használati utasítás.....	1 db.
Szervizkönyv.....	1 db.

A gyártó, a termékek fejlesztése során, további értesítés nélkül fenntartja a design, a felszereltség, valamint a termék műszaki jellemzőinek változtatási jogát. A műszaki jellemzők megengedett hiba ±10%.

#### A készülék típus felépítése (A1 ábra, 3. old.)

1. Üveg víztartály szintbeosztással
2. Vízköszűrő
3. Fedél
4. Fedélzár
5. Bekapcsolás/kikapcsolás gomb (I/O)
6. Fogó
7. Hálózati talpatzat
8. Tápkábel

## I. ELSŐ HASZNÁLAT ELŐTT

Óvatosan emelje ki a készüléket és tartozékait a dobozból. Távolítsa el az összes csomagolóanyagot és reklámmatricát.



*Feltétlenül őrizze meg a termék burkolatán található figyelmeztető, utasító (ha van), illetve sorozatszámot tartalmazó matricát!*

*Szállítás vagy raktározás után alacsony hőmérsékleten, a készüléket használat előtt legalább 2 órán keresztül tartsa szobahőmérsékleten.*

Nedves ruhával törölje át a készülék burkolatát, majd törölje szárazra. Első használat alkalmával jelentkező idegen szagok nem jelentik a készülék meghibásodását.



*A gyártó javasolja használat előtt, az idegen szagok eltávolítása és fertőtlenítés érdekében, néhány alkalommal vizet forralni a készülékben.*

## II. KÉSZÜLÉK HASZNÁLATA

- Helyezze a vízfóraló készüléket a hálózati talpazattal sima, száraz és vízszintes felületre. A hely kiválasztásánál ügyeljen, hogy a gőz ne érintkezzen tapétával, dekoratív burkolattal, elektromos készülékkel és más tárgyakkal, melyek magas nedvesség és hőmérséklet következtében, megsemmülhetnek.
- Győződjön meg, hogy a vízfóraló készülék ki van kapcsolva (a I/O kapcsológomb 0 állásban van). Csatlakoztassa a dugót az aljzatba.
- Emelje le a vízfóraló készüléket a hálózati talpazatról. Nyomja meg a fedélen található kerek mélyedést. Húzza saját irányba a felemelkedő zárat és nyissa ki a fedelét.
- Töltsön a készülék tartályába hideg vizet. A készülékben a vízszint az üvegfalon található MIN és MAX jelzések között kell, legyen. Abban az esetben, ha a megengedett szintnél nagyobb mennyiségű vizet tölt a víztartályba, a víz forrása kor a forró víz kifiröskösköl. Ha a víztartályban kevés víz van, a készülék idő előtt kikapcsolhat (ebben az esetben kapcsolja le a hálózatról a készüléket és hagyja a készüléket 15-20 percen keresztül teljesen kihűlni).



*FIGYELEM! Az adott készülék csak vízmelegítésre és vízfóralásra alkalmas.*

- Zárja le a készülék fedelét. Nyomja le az emelt helyzetben lévő fedélzárat kattánásig, rögzítse a fedelét. Helyezze a vízfóraló készüléket a hálózati talpazatra. A készülék csak abban az esetben fog működni, ha megfelelően van a talpazatra helyezve.

- Nyomja meg a készülék fogóján elhelyezkedő I/O gombot. Kigyullad a víztartály világoskék színű megvilágítása, a vízfóraló bekapcsol.
- A víz forrását követően a készülék automatikusan kikapcsol.
- A világítás kialszik. A vízfóralás leállításához nyomja meg a I/O gombot, és állítsa 0 helyzetbe.



*FIGYELEM! Ha víz forralás közben leemeli a készüléket a talpazatról és a hálózati talpazatot nem kapcsolja ki, a megvilágítás megszűnik, de a I/O gomb bekapcsolt állapotban marad (I). Ha a készüléket visszahelyezi a talpazatra, a vízfóralási folyamat folytatódik. Mielőtt a készüléket leemelné a talpazatról, a I/O gombot nyomva, kapcsolja "Kikapcsolt" (0) állapotba.*

- A készülék használata után, kapcsolja le a készüléket a hálózatról.

## III. KÉSZÜLÉK KARBANTARTÁSA



*FIGYELEM! A vízfóraló készülék tisztítása előtt, kapcsolja le a készüléket a hálózatról, ürítse ki a víztartályt és várja, meg amíg a készülék teljesen kihűl.*

Időközönként a készüléket és a talpazatot puha nedves ruhával tisztítsa meg. Használattal előtt teljesen szárítsa ki a készüléket és a világító talpazatot.



*Tilos a készüléket vízbe meríteni vagy folyó csapviz alá rakni! Tilos durva, karcolást okozó szivacs, illetve drótkéfe, koptató hatású tisztítószer és oldószer (benzin, aceton és más) használata.*

Üzemeltetés folyamán, függetlenül a felhasznált víz összetételétől, a fűtőelemen és belső falakon lehetséges vízkő és lerakódás képződése. Eltávolításukhoz használjon speciális lerakódás eltávolító konyhai tisztítószerket.

- A vízfóraló készülék tisztítása előtt, várja, meg amíg a készülék teljesen kihűl.
- Kövesse a tisztítószer csomagolásán olvasható utasításokat.
- Tisztítás követően a keletkezett elegyet öntse ki a készülékből és alaposan öblítse ki a víztartályt.
- Az elegy okozta foltok eltávolításához nedves törölruhával törölje át a készülék burkolatát.



*FIGYELEM! Használat előtt győződjön meg, hogy az elektromos érintkezők teljesen szárazak!*

Tárolás és további felhasználás előtt tisztítsa meg és törölje szárazra a készülék részét. Tárolja a készüléket száraz, jól szellőző helyen, távol a melegítő készülékektől és napsugarak hatásától.

Szállítás és tárolás közben tilos a készüléket olyan mechanikai befolyásnak alávetni, amely meghibásodáshoz és/vagy a csomagolás sérüléséhez vezethet.

Védje a csomagolást a víz és egyéb folyadékok hatásától.

A készülék az elektromos és elektronikus berendezések hulladékairól szóló 2012/19/EU számú irányelvnek megfelelő feliratokkal van ellátva.

Az irányelv az EU egészére érvényes kereteket állapít meg a használt készülékek visszavételére és újrahasznosítására vonatkozóan.

## IV. MIELŐTT SZERVIKŐZPONTHOZ FORDULNA

Meghibásodás	Lehetséges ok	Elhárítás módja
A vízmelegítő készülék nem kapcsol be (a világoskék megvilágítás nem működik)	Nincs hálózati feszültség	Csatlakoztassa a készüléket működőképes aljzatba
A vízmelegítő készülék idő előtt kikapcsol	Vízkezelési lerakódás képződött a fűtőelemen	Tisztítsa meg a fűtőelemet a vízkőlerakodástól (lásd a "Mielőtt szervikőzponthoz fordulna") fejezetet
A vízmelegítő készülék néhány másodperc elteltével kikapcsol	A víztartályban nincs víz, működésbe lépett a túlmelegedés elleni védelem	Kapcsolja le a készüléket a hálózatról, várja, meg amíg a készülék kihűl. További használatkor MIN (0,5 l) jelzés fölötti szintig töltsön vizet a tartályba

**i** Amennyiben nem sikerül orvosolni a hibákat, forduljon szervizbe.



### Környezetbarát hulladékkezelés (elektromos és elektronikus berendezések kezelése)

A csomagolás, a felhasználói kézikönyv, valamint maga a készülék újrafeldolgozását a helyi újrahasznosítási program keretében kell elvégezni.

**■** Gondoskodjon környezetéről: ne dobjon ki ilyen termékeket általános háztartási hulladékkal együtt.

A használt (rég) készülékek nem dobhatók ki a háztartási szeméttel együtt, ezek hulladékkezelését külön kell elvégezni. A régi, használt készülékeket a tulajdonosuk speciális hulladék átvevő helyekre kell szállítani, illetve megfelelő szervezeteknél kell, hogy leadja. Ezzel, Ön segíti az értékes alapanyagok feldolgozásával és szennyezőanyagok tisztításával kapcsolatos programot.



Преди да използвате даденото изделие, внимателно прочетете ръководството за експлоатация и го запазете за справки в бъдеще. Правилното използване на уреда ще удължи значително неговия срок на експлоатация.

Мерките за безопасност и инструкциите, съдържащи се в даденото ръководство, не обхващат всички възможни ситуации, които могат да възникнат в процеса на употреба на уреда. При работа с устройството потребителят е длъжен да се ръководи от здравия смисъл и да бъде внимателен.

## МЕРКИ ЗА БЕЗОПАСНОСТ

- Производителят не носи отговорност за повреди, които са резултат от неспазване на изискванията на техниката за безопасност и правилата за използване на уреда.
- Този електрически уред е предназначен за използване в битови условия и може да се използва в квартири, вили или в други подобни условия на непромишлена експлоатация. Промислено или всяко друго използване на уреда не по предназначение се смята за нарушаване на условията за правилна експлоатация на изделието. В този случай производителят не носи отговорност за възможните последствия.

- Преди включване на уреда в контакта проверете, съвпада ли напрежението в електрическата мрежа с неговото захранващо напрежение (вж.техническите характеристики или фирмената табелка на изделието).
- Използвайте удължител, подходящ за мощността на уреда: несъответствието на параметрите може да предизвика късо съединение или запалване на кабела.
- Включвайте уреда само към заземени контакти – това е задължително изискване за защита от токов удар. Когато използвате удължител, уверете се, че той също е заземен.
- След използване на уреда, по време на почистване и преместване, изключвайте уреда от контакта. Изключвайте захранващия кабел със сухи ръце, като го държите за щепсела, а не за шнура.

STOP

**ВНИМАНИЕ!** По време на работа приборът се нагрива! Внимавайте! Не докосвайте с ръце

BGR

*корпуса на уреда по време на работата му. За да се избегне изгаряне от горещата пара, не се наклоняйте над уреда при отваряне на капака.*

- Използвайте уреда само по предназначение. Използването на уреда за цели, различни от посочените в това ръководство, е нарушение на правилата за експлоатация.
- Чайникът може да се използва само с поставката, влизаща в комплекта на уреда.
- Не изтегляйте захранващия кабел през каси на врати или близо до източници на топлина. Внимавайте кабелът да не се усуква и да не се прегъва, както и да не се докосва до остри предмети, ъгли и ръбове на мебели.

STOP

***ПОМНЕТЕ:** случайната повреда на захранващия кабел може да доведе до повреда, които не съответстват на условията на гаранцията, както и до токов удар. Повреденият захранващ кабел трябва незабавно да се смени в сервизен център.*

STOP

***ЗАБРАНЯВА СЕ** потапянето на корпуса на уреда във вода!*

- Не поставяйте уреда с работния съд върху мека не топлоустойчива повърхност, не го покривайте по време на работа: това може да доведе до нарушаване на работата и повреда на устройството.
- Забранено е използването на уреда на открито: попадането на влага в контактната група или на чужди предмети вътре в корпуса на устройството може да доведе до сериозната му повреда.
- Преди да започнете да почиствате уреда, уверете се, че е изключен от електрическата мрежа и е напълно изстинал. Спазвайте строго инструкциите за почистване на уреда.
- Деца на възраст от 8 години и по-възрастни и лица с намалени физически, сензорни или умствени възможности или липса на опит или познания, могат да използват уреда само под надзора и / или, ако те са били инструктирани за

безопасно използване на устройството и да осъзнаят, рисковете, свързани с неговата употреба. Децата не трябва да си играят с уреда. Пазете уреда и захранващия кабел на място, недостъпно за деца под 8 години. Почистването и поддръжката на уреда, не трябва да се правят от деца без надзора на възрастен.

- Опаковъчният материал (фолио, пенопласт и т. н.) може да представлява опасност за децата. Опасност от задушаване! Пазете опаковката в недостъпно за деца място.
- Забранен е самостоятелният ремонт на прибора или правене на промени в конструкцията му. Ремонтът на уреда трябва да се извършва само от специалист от упълномощен сервизен център. Непрофесионално извършеният ремонт може да доведе до счупване на уреда, травми и повреда на имущество.

STOP

**ВНИМАНИЕ!** *Забранено е използването на уреда, ако са налице никакви дефекти.*

#### Технически характеристики

Модел.....	RK-G127-E
Мощност.....	1850-2200 W
Напрежение.....	220-240 V, 50/60 Hz
Електрическа безопасност.....	клас I
Обем.....	1,7 л
Материал на корпуса.....	топлоустойчиво стъкло, неръждаема стомана
Филтър против котлен камък.....	да
Автоматично изключване при кипване.....	да
Автоматично изключване при липса на вода.....	да
Дисков нагревателен елемент.....	да
Вътрешно фоново осветление на колбата.....	да
Въртене на поставката.....	360°
Контактна група.....	Strix
Дължина на захранващия кабел.....	0,7 м
Отделение за съхраняване на захранващия кабел.....	да
Габаритни размери.....	215 × 155 × 230 мм
Тегло нето.....	1,1 кг

#### Комплект

Електрически чайник.....	1 бр.
Поставка за чайника.....	1 бр.
Ръководство за експлоатация.....	1 бр.
Сервизна книжка.....	1 бр.

*Производителят има право да прави промени в дизайна, комплектацията и в техническите характеристики на изделието в процеса на усъвършенстване на продукцията си, без да уведомява предварително за тези изменения. В спецификациите се допуска отклонение от ±10%.*

#### Конструкция на модела (схема А1, стр. 3)

1. Стъклен корпус с градуирана скала за нивото на водата
2. Филтър против котлен камък
3. Капак
4. Ключалка на капака
5. Бутон за включване/изключване (I/O)
6. Дръжка

BGR

7. Поставка
8. Захранващ кабел

## I. ПРЕДИ ПЪРВОТО ИЗПОЛЗВАНЕ

Внимателно извадете уреда и компонентите му от кутията. Отстранете всички опаковъчни материали и рекламни стикери.



*Задължително запазете на мястото им предупредителните стикери, стикерите-указатели (ако има такива) и табелката на корпуса със серийния номер на izdelieto!*

*След транспортиране или съхраняване при ниски температура трябва да оставите уреда при стайна температура не по-малко от 2 часа, преди да го включите.*

Избършете корпуса на уреда с влажна кърпа, след което внимателно го подсушете. Появяването на странична миризма при първото използване не е следствие от неправност на уреда.



*Производителят препоръчва преди началото на използване няколко пъти да кипнете вода в чайника за отстраняване на възможни странични миризми и за дезинфекция на уреда.*

## II. ИЗПОЛЗВАНЕ НА УРЕДА

1. Поставете чайника с поставката на твърда равна суха хоризонтална повърхност. При поставянето на уреда следете парата, излизаща от клапана за изпускане на пара, да не попада върху тапети, декоративни покрития, електронни уреди и други предмети или материали, които могат да се повредят от повишената влажност и температура.
2. Уверете се, че чайникът е изключен (бутон I/O на дръжката на уреда е в положение 0). Поставете щепсела в контакта.
3. Свалете чайника от поставката. Натиснете с пръст кръглата вдлъбнатина в ключалката на капака. Дръпнете нагоре повдигналия се край на ключалката и отворете капака.
4. Налейте в чайника студена вода. Нивото на водата в чайника трябва да бъде между отметките MIN и MAX върху стената на стъклената колба. Ако чайникът бъде напълнен с вода над максималната отметка, при кипването може да пръска вряла вода. Ако водата е твърде малко, уредът може да се изключи преждевременно (в този случай изключете уреда от електрическата мрежа и

го оставете за 15-20 минути да изстине напълно).



*ВНИМАНИЕ! Уредът е предназначен само за топлене и кипване на вода.*

5. Затворете капака на чайника. Натиснете повдигнатия край на ключалката на капака и го шракнете, като фиксирате капака. Поставете чайника на поставката. Уредът ще работи само ако е поставен правилно.
  6. Натиснете бутона I/O, разположен на дръжката на уреда. Светва светлосиньо-то фоново осветление на колбата и чайникът се включва.
  7. След кипването на водата чайникът се изключва автоматично. Фоновото осветление изгасва.
  8. За прекъсване на процеса на нагряване на вода натиснете бутона I/O и го поставете в положение 0.
- i** *ВНИМАНИЕ! Ако в процеса на нагряване сте свалили чайника от поставката, без да сте го изключили, фоновото осветление на водата изгасва, но бутонът I/O остава във включено положение (I). Ако след това поставите чайника върху поставката, процесът на нагряване на водата продължава. Преди да свалите чайника от поставката, винаги го изключвайте, като преместите бутона I/O в положение "изключено" (0).*
9. След приключване на работа изключете уреда от електрическата мрежа.

## III. ПОД ДРЪЖКА НА УРЕДА



*ВНИМАНИЕ! Преди почистване на чайника или поставката изключете чайника от електрическата мрежа, излейте водата и оставете уреда да изстине напълно.*



Почиствайте периодично корпуса на чайника и поставката с влажна мека кърпа. Преди началото на използването подсушете напълно чайника и поставката.

*Забранява се да се поставя поставката на чайника под водна струя или да се потапя във вода!*

*Не използвайте за почистване абразивни почистващи препарати или гъби с абразивно покритие, както и разтворители (бензин, ацетон и т. н.).*

В процеса на експлоатация, в зависимост от състава на използваната вода, върху нагревателния елемент и вътрешните стени на уреда може да се образуват отлагания и котлен камък. За отстраняването им използвайте специални неабразивни вещества за почистване и премахване на котлен камък от битова техника.

1. Преди почистване на чайника го оставете да изстине напълно.



- Следвайте инструкциите на опаковката на почистващия препарат.
- След почистването излейте разтвора и внимателно измийте чайника със студена вода.
- Избършете чайника с влажна кърпа, за да отстраните всички следи от разтвора и котления камък.



**ВНИМАНИЕ!** Преди повторното използване на чайника се уверете, че електрическите контакти са съвременно сухи!

За съхранение и повторно използване, почистете и напълно подсушете всички части на уреда. Съхранявайте уреда на сухо и проветриво място далече от нагревателни уреди и попадането на преки слънчеви лъчи.

При транспортиране и съхранение се забранява излагането на уреда на механическо въздействие, което може да доведе до повреждането на уреда и/или наруши цялостността на опаковката.

Необходимо е пазенето на опаковката на уреда от попадане на вода и други течности.

## IV. ПРЕДИ ДА ПОЗВЪНИТЕ В СЕРВИЗНИЯ ЦЕНТЪР

Неизправност	Възможна причина	Начини за отстраняване
Чайникът не се включва (светлосиньото фоново осветление не свети)	Липсва захранване	Включете чайника към работещ електрически контакт
Чайникът се изключва преждевременно	Върху нагревателния елемент се е образувал котлен камък	Почистете нагревателния елемент от котления камък (вж. раздел "Поддръжка на уреда")
Чайникът се изключва след няколко секунди	В чайника няма вода, активирала се е защитата от прегряване	Изключете уреда от електрическата мрежа и го оставете да изстине. При по-нататъшното използване пълнете чайника с вода по-високо от отмерката MIN (0,5 л)



В случай, че неизправността не може да се отстрани, обърнете се към авторизирания сервизен център.



### Екологично безвредна утилизация (утилизация на електрическо и електронно оборудване)

Изхвърлянето на опаковката, ръководствата, както и самият уред трябва да се извърши в съответствие с местните програми за рециклиране.

Проявете загриженост за околната среда и не изхвърляйте тези продукти с обикновените битови отпадъци.

Използваните (стари) уреди не трябва да се изхвърлят с другите битови отпадъци, те трябва да се утилизират отделно. Собствениците на старо оборудване трябва да отнесат уредите в специалните пунктове за събиране на такива отпадъци или да ги предадат в съответните организации. Така ще подпомогнете програмата за преработка на ценни суровини, както и за пречистване на замърсяващи вещества.

Даденият прибор е произведен в съответствие с Европейските директиви 2012/19/EU, регулиращи използването на електрически електронни уреди.

Дадената директива определя основните изисквания за използване и преработка на отпадъците от електрическите електронни прибори, действащи на територията на целия Европейски Съюз.



Prije početka korištenja ovog uređaja, pažljivo pročitajte uputu za njegovu upotrebu i čuvajte je kao priručnik. Pravilno korištenje uređaja može značajno produžiti vrijeme njegove upotrebe.

Mjere opreza i instrukcije sadržane u ovim uputama ne obuhvaćaju sve moguće situacije koje mogu nastati pri rukovanju uređajem. Pri korištenju uređaja korisnik treba se rukovoditi zdravim razmišljanjem, biti oprezan i pažljiv.

## MJERE SIGURNOSTI

- Proizvođač ne snosi odgovornost za oštećenja proizročena nepoštovanjem tehnike sigurnosti i propisa za upotrebu proizvoda.
- Ovaj je električni aparat namijenjen za upotrebu u kućanstvu, a može se koristiti u stanovima, vikendicama ili u drugim sličnim uvjetima neindustrijske namjene. Industrijska ili bilo koja druga zloupotreba aparata smatrati će se kršenjem pravilne upotrebe proizvoda. U ovom slučaju, proizvođač ne preuzima odgovornost za posljedice.
- Prije priključivanja aparata na električnu mrežu, provjerite da li je napon istovjetan sa naponom napajanja uređaja (pogledajte specifikacije ili pločicu proizvoda).

- Koristite produžni kabel, predviđen za priključnu snagu uređaja – neusklađenost parametara može dovesti do kratkog spoja ili pregorijevanja kabela.
  - Uključujte uređaj samo na utičnice koje imaju uzemljenje, – to je obvezatan zahtjev glede zaštite od strujnog udara. Kada koristite produžni kabal, uvjerite se da i on, također, ima uzemljenje.
  - Isključujte uređaj iz utičnice suhim rukama, povlačenjem kabela za napajanje strujom za utikač, a ne za sam kabel.
- STOP** *PAŽNJA! Za vrijeme rada uređaj se grije! Budite obazrivi! Ne dotičite kućište uređaja tijekom njegovog rada. Da bi izbjegli opekotine od vrela pare ne naginjite se nad uređaj pri likom otvaranja poklopca.*
- Koristite uređaj isključivo prema namjeni. Upotreba uređaja za potrebe koje se razlikuju od onih koje su dane u uputama, predstavlja narušavanje uvjeta upotrebe.

- Dozvoljava se upotreba čajnika samo sa postoljem koje ulazi u komplet isporuke.
- Ne provlačite kabel za napajanje električnom energijom u blizini izvora topline, plinskih i električnih štednjaka. Vodite računa o tome da se kabel ne uvrće i ne lomi, te da ne dolazi u dodir s oštrim predmetima, bridovima namještaja.

STOP

*UPAMTITE: slučajno oštećenje kabela za napajanje strujom može dovesti do momenata koji ne odgovaraju uvjetima garancije, ta do udara električnom energijom. Oštećeni električni kabel treba odmah zamijeniti u servis centru!*

- Ne postavljajte uređaj sa radnom posudom na meku i na toplinu neotpornu površinu, ne prekrivajte ga za vrijeme rada: to može dovesti do narušavanja rada uređaja i do njegovog kvara.
- Zabranjena je upotreba uređaja na otvorenom: dospijeće vlage u kontaktnu skupinu ili stranih predmeta unutar kućišta uređaja može dovesti do ozbiljnih oštećenja.

STOP

- Prije početka čišćenja uređaja provjerite da li je isti isključen iz struje te da se potpuno ohladio. Strogo se pridržavajte uputa za čišćenje uređaja.

*ZABRANJENO je uranjanje kućišta uređaja u vodu!*

- Djeca uzrasta do 8 godina i starija, te osobe s ograničenim fizičkim, čulnim ili intelektualnim sposobnostima ili sa nedostatkom iskustva ili znanja, mogu da koriste uređaj samo pod prisмотрom i/ili u slučaju ako su isti prošli obuku glede propisa za sigurnu upotrebu uređaja i poimaju opasnosti vezane za njegovu upotrebu. Djeca se ne smeju igrati sa uređajem. Držite uređaj i njegov gajtan za napajanje strujom na mjestu nedostupnom za djecu mlađu od 8 godina. Čišćenje i održavanje uređaja ne smije obavljati djeca bez nadzora odraslih.
- Materijali za pakiranje (folija, penoplast i t. d.) mogu predstavljati opasnost za djecu. Opasnost od gušenja! Držite ambalažu na mjestu van domašaja djece.

HRV

- Nije dozvoljeno da samostalno obavljate popravku aparat ili da mijenjate njegov dizajn. Popravke aparata mora provoditi samo ovlašteni servisni centar. Neprofesionalno obavljen posao može dovesti do kvara aparata, ozljeda i oštećenja imovine.

STOP

**PAŽNJA!** *Zabranjuje se korištenje neispravnog uređaja.*

### Tehničke karakteristike

Model.....	RK-G127-E
Snaga.....	1850-2200 W
Napon.....	220-240 V, 50/60 Hz
Električna sigurnost.....	klasa I
Volumen.....	1,7 l
Materijal za kućište.....	vatrostalno staklo, nehrđajući čelik
Filter protiv kamenca.....	ima
Automatsko isključivanje kad prokluča.....	ima
Automatsko isključivanje kod nedostatke količine vode.....	ima
Grijni element u vidu diska.....	ima
Unutarnje osvjetljenje posude.....	ima
Okretanje na postolju.....	360°
Kontaktna skupina.....	Strix
Duljina električnog gajtana.....	0,7 m
Pregrada za držanje električnog gajtana.....	ima
Gabaritne mjere.....	215 × 155 × 230 mm
Težina neto.....	1,1 kg

### Kompletiranje

Električni čajnik.....	1 kom
Postolje za čajnik.....	1 kom
Upute za rukovanje.....	1 kom
Servisna knjižica.....	1 kom

*Proizvođač ima pravo na unošenje izmjena u dizajnu, kompletu, kao i na izmjene tehničkih karakteristika proizvoda u cilju poboljšanja svojih proizvoda bez prethodne najave takvih promjena. U tehničkim karakteristikama dopuštena je pogreška od ±10%.*

### Izvedba modela (shema A1, str. 3)

1. Stakleno kućište sa stupnjevitom skalom razine vode
2. Filter protiv kamenca
3. Poklopac
4. Brava poklopca
5. Tipka uključivanje/isključenje (I/O)
6. Ručica
7. Postolje

8. Gajtan za elektro napajanje

## I. PRIJE PRVOG UKLJUČENJA

Pažljivo izvadite proizvod i njegove dijelove iz kutije. Uklonite sve materijale za pakiranje i promidžbene naljepnice (ako ih ima).

 Obvezatno sačuvajte na svome mjestu pločicu sa serijskim brojem proizvoda na njegovom kućištu!

Poslije prijevoza ili čuvanja uređaja na niskim temperaturama potrebno ga je ostaviti na sobnoj temperaturi najmanje 2 sata prije uključivanja.

Obrišite kućište uređaja vlažnom krpom, zatim ga osušite. Pojava stranog mirisa kod prvog korištenja nije posljedica neispravnosti uređaja.

 Proizvođač preporučuje prije početka korištenja uređaja nekoliko puta prokuhati vodu u čajniku kako bi se uklonili strani mirisi i uređaj dezinficirao.

## II. KORIŠTENJE UREĐAJA

1. Postavite čajnik sa postoljem na tvrdu ravnu suhu vodoravnu površinu. Kod postavljanja čajnika vodite računa o tome da vreća para iz čajnika ne izlazi izravno na tapete, dekorativne premaze, elektroničke uređaje i druge predmete koji mogu biti oštećeni od povećane vlažnosti i temperature.
2. Provjerite da li je čajnik isključen (tipka I/O na ručici uređaja nalazi se u položaju 0). Utaknite utikač u utičnicu.
3. Skinite čajnik sa postolja. Pritisnite prstom na okruglo udubljenje na bravi poklopca. Povucite nagore kraj brave koji se podigao i otvorite poklopac.
4. Nalijte u čajnik vodu. Razina vode u čajniku mora biti između oznaka MIN i MAX na bočnoj skali. Ako čajnik napunite vodom iznad oznake MAX, prilikom klučanja može doći do prskanja ključale vode. Ako nalijete suviše malo vode, uređaj se može isključiti prije vremena (u takvom slučaju isključite uređaj iz električne mreže i ostavite ga da se potpuno ohladi tijekom 15-20 minuta).

 **PAŽNIA!** Uređaj je namijenjen samo za grijanje i prokuhavanje vode.

5. Zatvorite poklopac čajnika dok ne škljocne i stavite ga na postolje. Uređaj će raditi samo u slučaju kada je prabilno postavljen. Ubacite utikač u utičnicu.
6. Stisnite tipku I/O uključenje/isključenje na ručici uređaja. Upaliti će se plavo svjetlo na skali rezine vode, početi će grijanje.
7. Kada voda preoključa čajnik će se automatski isključiti. Svjetlo će se ugasiti.
8. Za prekidanje procesa grijanja vode stisnite tipku I/O i prebacite je u položaj 0.

 **PAŽNIA!** Ako ste u procesu grijanja čajnik skinili s postolja, a da ga niste isključili, svjetlost za razinu vode će se ugasiti, ali će tipk a I/O ostati u uključenom položaju (I). Ako potom stavite čajnik na postolje, proces grijanja vode će se nastaviti. Kada skidate čajnik sa postolja uvijek ga treba isključiti, prebacivanjem tipke I/O u položaj "Isključeno" (0).

9. Po završetku rada isključite uređaj uz električne mreže.

## III. ODRŽAVANJE UREĐAJA

 **PAŽNIA!** Prije čišćenja čajnika ili postolja isključite čajnik iz električne mreže, izlijte vodu i ostavite uređaj da se potpuno ohladi.

S vremena na vrijeme obrišite čajnik i postolje vlažnom mekom krpom. Prije početka upotrebe dobro osušite čajnik i postolje.

 **STOP** Zabranjeno je stavljati postolje čajnika pod mlaz vode ili ga uranjati u vodu! Ne koristite kod čišćenja abrazivna sredstva ili sundera sa abrazivnim slojem, ili otapala (benzin, aceton i t. d.).

U procesu eksploatacije, u ovisnosti od sastava korištene vode, na grijnom se elementu i unutarnjim stranicama uređaja, može stvoriti kamenac. Za njegovo uklanjanje koristite specijalna neabrazivna sredstva za uklanjanje kamenca sa kuhinjskih uređaja.

1. Prije čišćenja čajnika ostavite ga da se potpuno ohladi.
2. Pridržavajte se uputa koje su navedene na pakiranju sredstva za čišćenja.
3. Nakon čišćenja izlijte otopinu i temeljno isperite čajnik hladnom vodom.
4. Obrišite čajnik vlažnom krpom za uklanjanje svih tragova otopine i kamenca.

 **PAŽNIA!** Prije ponovnog korištenja čajnika provjerite da li su električni kontakti u potpunosti suhi!

Prije pohranjivanja i ponovnog iskorištavanja očistite i potpuno osušite sve dijelove uređaja. Čuvati na suhom, ventiliranom mjestu dalje od izvora topline ili izravnog sunčevog svjetla.

Tijekom transporta i skladištenja, ne izlažite uređaj na mehanička naprezanja, koji mogu dovesti do oštećenja uređaja i / ili povrede integriteta pakiranja.

Potrebno je voditi brigu o zaštiti pakiranja od vode i drugih tekućina.

## IV. PRIJE OBRAĆANJA U SERVISNI CENTAR

Neispravnost	Mogući uzroci	Način otklanjanja
Čajnik se ne uključuje (plavo svjetlo ne gori)	Nema napajanja električnom energijom	Priključite čajnik na ispravnu električnu priključnicu
Čajnik se prije vremena isključuje	Stvorio se kamenac na grijinom elementu	Očistite grijni element od kamenca (vidi zadio "Održavanje uređaja")
Čajnik se isključio poslije nekoliko sekundi	U čajniku nema vode, uključila se zaštita od pregrijavanja	Isključite urežaj iz električne mreže i ostavite ga da se ohladi. Kod upotrebe čajnika napunite čajnik vodom iznad oznake MIN (0,5 l)

**i** Ako se problem i dalje javlja, obratite se ovlaštenom servisu.



### Ekološki neškodljivo iskorištavanje (iskorištavanje električnih i elektroničkih uređaja)

Utilizacija ambalaže, uputa za upotrebu, te samog uređaja potrebno je izvesti u skladu s lokalnim propisima za preradu otpada. Vodite računa o zaštiti okoliša: ne bacajte ove proizvode skupa sa običnim komunalnim smećem.

Iskorišteni (stari) uređaji se ne smiju bacati s ostalom kućanskom tehnikom, isti se moraju iskorištavati odvojeno. Vlasnici starih uređaja moraju donijeti uređaj na mjesta njihovog prijema ili ih predati za to specijaliziranim tvrtkama. Na taj način pomažete program za preradu dragocijenih sirovina, te očuvanju okoliša.

Ovaj je uređaj označen sukladno Europskoj direktivi 2012/19/EU, kojom se regulira korištenje uređaja nakon isteka životnog vijeka električnih i elektroničkih uređaja.

Ova direktiva utvrđuje osnovne zahtjeve glede korištenja i prerade otpada od električnih i elektroničkih uređaja koji se primjenjuju na cijelom teritoriju Europske unije.



Pred tým, ak začnete používať tento výrobok, pozorne si prečítajte tento návod na použitie a uschovajte ho, aby ste v prípade potreby vždy mali tento manuál k dispozícii. Správne použitie prístroja značne predlžuje jeho životnosť.

Bezpečnostné opatrenia a pokyny v tomto návode nepokrývajú všetky možné situácie, ktoré môžu nastať počas prevádzky zariadenia. Pri používaní tohto prístroja sa musí užívateľ riadiť zdravým rozumom, byť opatrný a pozorný.

## BEZPEČNOSTNÉ OPATRENIA

- Výrobca neodpovedá za škody spôsobené porušením bezpečnostných opatrení a nesprávnym použitím výrobku.
- Tento prístroj je elektrickým zariadením pre použitie v domácnosti. Prístroj je možné používať v bytoch, rodinných domoch alebo na chatách a za iných podobných podmienok okrem priemyselných účelov. Priemyselné alebo iné podobné použitie zariadenia s iným účelom sa považuje za porušenie pokynov príslušného použitia výrobku. V tomto prípade výrobca nezodpovedá za prípadné následky a škody.
- Pred zapnutím zariadenia do elektrickej siete zkontrolujte, či sa zhoduje napätí elektrickej siete s

menovitým napájacím napätím zariadenia (viď. technické charakteristiky, resp. továrenský štítok výrobku).

- Používajte predlžovačku, ktorá zodpovedá príkonu zariadenia. Neshoda parametrov môže spôsobiť skrat resp. vznietenie kábla.
- Vždy pripojte prístroj len k zásuvkám, ktoré sú zabezpečené uzemňovacím kontaktom s ochranným uzemňovacím vedením. To je nevyhnutelná požiadavka pre elektrickú bezpečnosť. Zároveň pri použití predlžovačky dbajte na to, aby bola uzemnená.
- Vždy odpájajte prístroj z elektrickej zásuvky hneď po ukončení jeho použitia, ako aj počas čistenia alebo premiestnenia. Vytiahujte elektrický kábel suchými rukami, pritom pridržujte ho za zástrčku, ale nikdy za šnúru.

STOP

**POZOR!** Počas prevádzky sa prístroj zohrieva! Budte opatrní! Nedotýkajte sa telesa prístroja počas jeho fungovania. Nenakláňajte sa nad

SVK

*prístrojom pri otvorení veka, aby nedošlo k opareniu.*

- Prístroj používajte len pre účely, na ktoré je určený. Použitie prístroja pre iné účely, ktoré nie sú uvedené v tejto príručke, považuje sa za porušenie pravidiel použitia.
- Používanie rýchlovarnej kanvice sa dovoľuje len s podstavcom, ktorý je súčasťou kanvice.
- Nepreťahujte elektrický kábel cez dverné otvory alebo v blízkosti zdrojov tepla. Dbajte na to, aby sa elektrická šnúra neprekrucovala, nelámala, neprehýbala, nedotýkala sa ostrých predmetov, rohov a okrajov nábytku.
- Neumiestňujte prístroj s pracovnou nádobou na mäkkom, resp. Neteplovzdornom povrchu. Nepri-

STOP

*PAMÄTAJTE SI: neočakávané poškodenie napájacieho kábla môže spôsobiť poruchy, ktoré nepodliehajú záručným podmienkam, rovnako ako aj dôjsť do úrazu elektrickým prúdom. Poškodený napájací kábel vyžaduje súrnu výmenu v servisnom centre.*

krývajte prístroj počas prevádzky, čo môže spôsobiť poruchu a poškodení prístroja.

- Zakazuje sa použitie prístroja v otvorenom priestore: preniknutie vlhkosti do kontaktnej skupiny alebo zásah cudzích predmetov dovnútra telesa môže priviesť k serióznym poruchám zariadenia.
- Pred čistením prístroja ubezpečte sa, že je odpojený od elektrickej siete a úplne vychladol. Dôsledne postupujte podľa pokynov na čistenie.
- **STOP** ZAKAZUJE SA ponárať teleso prístroja do vody!
- Deti vo veku 8 rokov a staršie osoby, osoby so zníženými fyzickými, zmyslovými alebo duševnými schopnosťami, alebo nedostatkom skúseností a znalostí môžu používať prístroj iba pod dohľadom inej osoby a/alebo v prípade, že boli poučené o jeho bezpečnom používaní a sú si vedomé nebezpečenstva spojeného s jeho používaním. Deti by sa nemali hrať so spotrebičom. Udržujte prístroj a napájací kábel mimo dosahu detí mladších ako 8



rokov. Čistenie a údržba zariadenia nesmú vykonávať deti bez dozoru dospeljej osoby.

- Obalový materiál (baliace fólie, polystyrén a pod.) tohto výrobku môže byť nebezpečný pre deti! Existuje nebezpečenstvo udusení! Uchovávajte obaly mimo dosah detí.
- Zakazuje sa samostatne vykonávať opravy zariadenia resp. meniť jeho konštrukciu. Všetky servisné a opravárske práce by sa mali vykonávať len v autorizovaných servisných centrách. Neprofesionálne vykonaná práca môže spôsobiť poruchu zariadenia, ako aj úrazy a poškodenia majetku.

STOP

**POZOR!** Zakazuje sa používať zariadenie s akoukoľvek poruchou.

### Technické charakteristiky

Model.....	RK-G127-E
Výkon.....	1850-2200 W
Napätie.....	220-240 V, 50/60 Hz
Elektrická bezpečnosť.....	trieda I
Objem.....	1,7 l
Materiál telesa.....	žiaruvzdorné sklo, nehrdzavejúca oceľ
Filter proti vápenatým usadeninám.....	je k dispozícii
Automatické vypnutie po uvarení vody.....	je k dispozícii
Automatické vypnutie pri nedostatku vody.....	je k dispozícii
Kotúčové ohrievacie teleso.....	je k dispozícii
Vnútorne podsvietenie nádoby.....	je k dispozícii
Otáčenie na podstavci.....	360°
Kontaktná skupina.....	Strix
Dĺžka napájacieho kábla.....	0,7 m
Úložný priestor pre napájací kábel.....	je k dispozícii
Celkové rozmery.....	215 × 155 × 230 mm
Hmotnosť netto.....	1,1 kg

### Súprava

Rýchlovarná kanvica.....	1 ks.
Podstavec.....	1 ks.
Návod na použitie.....	1 ks.
Servisná knižka.....	1 ks.

Výrobca má právo vykonávať zmeny designu, súpravy ako aj zmenu technických parametrov počas zdokonaľovania svojej produkcie bez predbežného oznámenia týchto zmien. Technické charakteristiky umožňujú chybu ±10%.

SVK

### Zloženie modelu (schéma A1, str. 3)

1. Sklenená nádoba so stupnicou úrovne vody (vodoznak)
2. Filter proti vápenatým usadeninám
3. Uzáver veka
4. Bezpečnostná zámka veka
5. Zapínacie/vypínacie tlačidlo (I/O)
6. Rukoväť
7. Podstavec
8. Napájací kábel

## I. PRED PRVÝM ZAPNUTÍM

Opatrne vyfahnite výrobok a jeho súčiastky z krabice. Odstráňte všetky baliacie materiály a reklamné nálepky.

 Nesmú sa odstraňovať z pohonnej jednotky varovné štítky, informačné nálepky (v prípade keď sú) a nálepka, na ktorej je uvedený výrobné číslo!

Po prepravovaní alebo uschovaní prístroja pri nízkych teplotách nechajte ho stáť pri izbovej teplote v priebehu minimálne 2 hodiny pred prvým zapnutím.

Pretrite teleso prístroja vlhkou tkaninou, potom ho pretrite dosucha. Pri prvom použití môže vzniknúť cudzí zápach, čo nie je dôsledkom poruchy prístroja.

 Pred tým, ak začnete používať kanvicu, výrobca odporúča niekoľkokrát prevariť v nej čistú vodu, aby sa odstránili všetky cudzie zápachy, a taktiež pre dezinfekciu prístroja.

## II. POUŽITIE PRÍSTROJA

- Rýchlovarnú kanvicu umiestnite na pevný a rovný povrch v horizontálnej polohe takým spôsobom, aby vychádzajúca horúca para nepoškodila tapety, ozdobné nátery, elektronické prístroje a iné predmety alebo materiály, ktoré by mohla poškodiť zvýšená vlhkosť a teplota.
- Ubezpečte sa, že kanvica je vypnutá (tlačidlo I/O na rukoväti prístroja je v polohe 0). Zastrčte zástrčku do zásuvky.
- Zdvihnite kanvicu z podstavce. Stlačte prstom okružie prehlbenie v bezpečnostnej zámke veka. Potiahnite smerom nahoru zdvihnutý okraj bezpečnostnej zámky a otvorte veko.
- Nalejte do kanvice studenú vodu. Úroveň vody v kanvici by mala byť medzi označeniami MIN a MAX, ktoré sú poznačené na sklenenej nádobe (vodoznanu). V prípade ak úroveň vody v kanvici je vyššia ako maximálnu označenie, môže dôjsť k vystriekaniu viacej vody. V prípade nedostatku vody v kanvici prístroj sa môže predčasne vypnúť (v tomto prípade odpojte prístroj od elektrickej siete a nechajte ho úplne vychladnúť počas 15 až 20 minút).

 **POZOR!** Prístroj sa používa len na ohrievanie a varenie vody.

- Zatvorte veko kanvice. Stlačte zdvihnutý okraj bezpečnostnej zámky veka a jeho začvaknutím uvnitro veko. Umiestnite kanvicu na podstavec. Rýchlovarná kanvica sa zapne len v prípade, kým bude správne umiestnená na podstavci.
- Stlačte tlačidlo I/O na rukoväti prístroja. Rozsvieti sa modré podsvietenie kanvice, rýchlovarná kanvica sa zapne.
- Keď voda dôjde do varu, rýchlovarná kanvica sa automaticky vypne. Podsvietenie zhasne.

- Stlačením tlačidla I/O a jeho prevedením do polohy 0 si môžete proces varenia vody prerušiť.

 **POZOR!** V prípade ak ste počas procesu ohrievania vody zdvihli kanvicu z podstavca bez predbežného vypnutia, podsvietenie zhasne, tlačidlo I/O však zostane v polohe zapnuté (I). Keď znova vrátite kanvicu na podstavec, proces ohrievania vody bude pokračovať. Pred tým, ak zdvihnete kanvicu z podstavca, vždy ju vypnite premiestnením tlačidla I/O do polohy "Vypnuté" (0).

- Po ukončení používania odpojte prístroj zo zásuvky elektrického napájania.

## III. ČISTENIE A ÚDRŽBA PRÍSTROJA

 **POZOR!** Pred čistením rýchlovarnej kanvice odpojte ju od elektrickej siete, vylejte vodu a nechajte prístroj, aby úplne vychladol.

Pravidelne čistite teleso rýchlovarnej kanvice a podstavec vlhkou tkaninou. Pred tým, ak začnete prístroj používať, dôkladne vysušte kanvicu a podstavec.

 **ZAKAZUJE SA** ponárať podstavec rýchlovarnej kanvice do vody alebo nechávať ho umývať pod tečúcou vodou!

Pri čistení nepoužívajte abrazívne čistiace prostriedky a špongie s abrazívnym povrchom, ako aj rozpúšťadlá (benzín, aceton apod.).

Chemické zloženie použitej vody môže spôsobiť to, že sa počas použitia na ohrievacom telese a vnútorných stenách prístroja môžu vzniknúť usadeniny a kotolný kameň.

Pre ich odstránenie použijte špeciálne nebrusné čistiace prostriedky a prostriedky na odstránenie kotolného kameňa z kuchynských spotrebičov.

- Pred čistením rýchlovarnej kanvice nechajte ju úplne vychladnúť.
- Postupujte podľa pokynov na balení čistiaceho prostriedku.
- Po ukončení čistenia vylejte roztok a dôkladne vymyte rýchlovarnú kanvicu studenou vodou.
- Pretrite kanvicu vlhkou tkaninou, aby sa odstránili všetky zvyšky roztoku a usadenín.

 **POZOR!** Pri opätovným používaním kanvice ubezpečte sa, že elektrické kontakty sú úplne suché!

Pred uložením a opätovným použitím prístroj očistite a utrite všetky časti zariadenia dosucha. Prístroj skladujte na suchom a vetranom mieste, chráňte ho pred zdrojmi tepla a priamym slnečným žiarením.

Počas prepravy a skladovania je zakázané vystavovať prístroj mechanickému namáhaniu, ktoré by mohlo viesť k poškodeniu zariadenia a / alebo porušeniu celistvosti obalu. Obal od prístroja je potrebné chrániť pred vodou a inými kvapalinami.

## IV. PRED PRVÝM OBRÁTENÍM SA NA SERVISNÉ CENTRUM

Porucha	Prípadné príčiny	Odstránenie chyby
Kanvica sa nezapína (modré podsvietenie nesvieti)	V elektrickej sieti chýba napájanie, nie je elektrický prúd	Pripojte kanvicu ku správne fungujúcej zásuvke
Kanvica sa predčasne vypína	Na ohrievacom telese sa vytvorili vápenaté usadeniny	Očistite ohrievacie teleso od vápenatých usadenín (viď. "Čistenie a údržba prístroja")
Kanvica se vypína po niekoľkých sekundách	V kanvici nie je voda, spustil sa ochranný režim proti prehriatiu	Odpojte prístroj od elektrickej siete a nechajte ho vychladnúť. Pri ďalšom použití naplnite kanvicu vodou nad značku MIN (0,5 l)

**i** Ak sa problém nepodarilo vyriešiť, obráťte sa na autorizované servisné stredisko.



### Ekologický neškodlivá recyklácia (recyklácia elektrického spotrebiča)

Likvidácia obalu, manuálu, ako aj samotného zariadenia musí byť vykonaná v súlade s miestnymi programami recyklácie. Prejavte záujem o ochranu životného prostredia: nevyhadzujte takéto prístroje do bežného komunálneho odpadu.

Opatrebované (staré) prístroje nemôžu byť vyhodené spolu s ostatnými bežnými smetami. Musia byť recyklované zvlášť. Majitelia opotrebovaných zariadení musia odniesť prístroje do špeciálnych zberní alebo ich odovzdať zodpovedajúcim organizáciám. Takouto činnosťou podporujete program na recykláciu cenných surovín a taktiež chránite ovzdušie od škodlivých látok.

Tento spotrebič v súlade s európskou smernicou 2012/19/EÚ, ktorá sa riadi likvidáciu elektrických a elektronických zariadení.

Táto smernica definuje základné požiadavky na likvidáciu a recykláciu odpadov z elektrických a elektronických zariadení, ktoré platia v celej Európskej únii.



Než začnete tento výrobek používat, přečtěte si pozorně tento návod k použití a uschovejte ho, abyste měl(a) tento manuál v případě potřeby k dispozici. Správné použití přístroje značně prodlužuje jeho životnost.

**Bezpečnostní opatření a pokyny v tomto návodu nepokrývají všechny možné situace, které mohou nastat během provozu zařízení. Při používání tohoto přístroje se musí uživatel řídit zdravým rozumem, být opatrný a pozorný.**

## BEZPEČNOSTNÍ OPATŘENÍ

- Výrobce neodpovídá za škody způsobené porušením bezpečnostních opatření a nesprávným použitím výrobku.
- Tento přístroj je elektrickým zařízením pro použití v domácnosti. Přístroj lze použít v bytech, rodinných či venkovských domech (resp. na chatě) a za jiných podobných podmínek mimo průmyslové použití. Průmyslové či jakékoliv použití s jiným účelem zařízení se pokládá za porušení pokynů příslušného použití výrobku. V tomto případě výrobce neodpovídá za možné následky a škody.
- Před zapnutím zařízení do elektrické sítě zkontrolujte, zda se shoduje napětí elektrické sítě s jmenovitým napájecím napětím zařízení (viz.

technické charakteristiky resp. výrobní štítek výrobku).

- Použijte prodlužovačku, která odpovídá příkonu spotřebiče. Neshoda parametrů může způsobit zkrat resp. vznícení kabelu.
  - Vždy připojte přístroje pouze k zásuvkám, majícím uzemňovací kontakt s ochranným uzemňovacím vedením – je to závazný požadavek elektrické bezpečnosti. Při použití prodlužovačky taky dbejte na to, aby měla uzemnění.
  - Vždy odpojte přístroj z elektrické zásuvky okamžitě po skončení jeho použití a taky během čištění anebo přemístění. Vytahujte elektrickou šňůru suchými rukama, přitom přidržujte ji za zástrčku, nikoliv za šňůru.
- STOP** *POZOR! Během provozu se přístroj zahřívá! Budte opatrní! Nedotýkejte se tělesa přístroje během jeho fungování. Nenaklánějte se nad přístrojem při otevření víka, aby nedošlo k opaření.*

- Přístroj používejte pouze k účelům pro něž je určen. Použití přístroje pro jiné účely, než jsou uvedeny v této příručce, je porušením pravidel použití.
- Používat rychlovarnou konvici lze pouze s podstavcem, který je její součástí.
- Nepřetahujte elektrickou šňůru přes dveřní otvory nebo v blízkosti zdrojů tepla. Dbejte o to, aby se elektrická šňůra nepřekrucovala, nelámala, nepřehýbala, nedotýkala se ostrých předmětů, rohu a okrajů nábytku.

STOP

*PAMATUJTE SI: náhodné poškození napájecího kabelu může způsobit poruchy, které neodpovídají záručním podmínkám, rovněž taký úraz elektrickým proudem. Poškozený napájecí kabel vyžaduje okamžitou výměnu v servisním centru!*

- Přístroj neumísťujte na měkkém povrchu, přičemž by tento povrch měl být teplovzdušný. Nezakrývejte

te přístroj během provozu: to může způsobit poruchu a poškození přístroje.

- Zakazuje se používání přístroje v otevřeném prostoru: proniknutí vlhkosti do kontaktní skupiny nebo zásah cizích předmětů dovnitř tělesa může způsobit vážné poruchy zařízení.
- Před čištěním přístroje přesvědčte se, že je odpojen od elektrické sítě a úplně vychladl. Pečlivě postupujte podle pokynů na čištění.

STOP

*ZAKAZUJE SE ponořovat těleso přístroje do vody!*

- Přístroj může být používán dětmi ve věku od 8 let a také lidmi s fyzickými, smyslovými, duševními odchylkami nebo nedostatečnými zkušenostmi a znalostmi tehdy, jestli je nad nimi dozor a byly-li proškoleny se zaměřením na bezpečné používání tohoto přístroje a v případě, mají-li představu o potenciálním nebezpečí, spojeném s používáním přístroje. Děti si nesmí hrát s přístrojem. Skladujte

CZE

přístroj v místě nedostupném pro děti mladší 8 let. Čištění a obsluhu přístroje nemusí provádět děti bez dozoru dospělých.

- Nenechávejte obalový materiál (balící folie, polystyrén apod.) tohoto výrobku v dosahu dětí. Může pro ně být nebezpečný! Nebezpečí udušení! Ušchovávejte obaly mimo dosah dětí.
- Zakazuje se samostatně provádět opravy zařízení resp. měnit jeho konstrukci. Všechny servisní a opravářské práce musí vykonávat autorizované servisní středisko. Neprofesionálně vykonaná práce může způsobit poruchu zařízení a taky úrazy a poškození majetku.

STOP

**POZOR!** Zakazuje sa používať zariadenie s akoukoľvek poruchou.

#### Technické charakteristiky

Model.....	RK-G127-E
Výkon.....	1850-2200 W
Napětí.....	220-240 V, 50/60 Hz
Elektrická bezpečnost.....	třída I
Objem.....	1,7 l
Materiál tělesa.....	žáruvzdorné sklo, nerezavá ocel
Filtr proti vápenatým usazeninám.....	je k dispozici
Automatické vypnutí po uvaření vody.....	je k dispozici
Automatické vypnutí při nedostatku vody.....	je k dispozici
Kotoučové topné těleso.....	je k dispozici
Vnitřní podsvícení nádoby.....	je k dispozici
Otáčení na podstavci.....	360°
Kontaktní skupina.....	Strix
Délka napájecího kabelu.....	0,7 m
Úložný prostor pro napájecí kabel.....	je k dispozici
Celkové rozměry.....	215 × 155 × 230 mm
Váha netto.....	1,1 kg

#### Kompletace

Rychlovárná konvice.....	1 ks.
Podstavec.....	1 ks.
Návod k použití.....	1 ks.
Servisní knížka.....	1 ks.

Výrobce má právo provádět změny designu, kompletace a rovněž i změnu technických parametrů během zdokonalení své produkce bez předběžného oznámení takových změn. V technických specifikacích je povolena chyba ±10%.

#### Složení modelu (schéma A1, str. 3)

1. Skleněná nádoba se šálou úrovně vody (vodoznakem)
2. Filtr proti vápenatým usazeninám
3. Uzamykatelné víko
4. Bezpečnostní zámek víka
5. Zapínací/vypínací tlačítko (I/O)
6. Rukojeť
7. Podstavec
8. Napájecí kabel

## I. PŘED PRVNÍM ZAPNUTÍM

Opatrně vyndejte výrobek a jeho součástky z krabice. Odstraňte všechny balící materiály a reklamní samolepky.



*Nesmí se odstraňovat z pohonné jednotky varovné štítky, informační nálepky (resp. samolepky ukazatele – pokud jsou) a nálepka, na které je uvedeno sériové (výrobní) číslo!*

*Po přepravě či uschování přístroje při nízkých teplotách nechte ho stát při pokojové teplotě po době minimálně 2 hodiny před prvním zapnutím.*

Otřete těleso přístroje vlhkou tkaninou, poté utřete ho nasucho. Při prvním použití je možný vznik cizího zápachu, co není důsledkem poruchy přístroje.



*Než začnete konvici používat, výrobce doporučuje několikrát převařit v ní čistou vodu, aby byly odstraněny cizí zápachy, a pro dezinfekci přístroje.*

## II. POUŽITÍ PŘÍSTROJE

- Rychlovarnou konvici umístěte na rovný povrch v horizontální poloze takovým způsobem, aby vycházející horká pára nepoškodila tapety, dekorativní nátery, elektronické přístroje a jiné předměty nebo materiály, které by mohla poškodit zvýšená vlhkost a teplota.
- Přesvědčte se, že je konvice vypnuta (tlačítka I/O na rukojeti přístroje je v poloze 0). Vstrčte zástrčku do zásuvky.
- Sundejte konvici z podstavce. Stiskněte prstem okrouhlé prohloubení v bezpečnostním zámku víka. Potáhněte směrem nahoru nadzvednutý okraj bezpečnostního zámku a otevřete víko.
- Nalejte do konvice studenou vodu. Úroveň vody v konvici by měla být mezi značkami MIN a MAX, které jsou vyznačeny na skleněné nádobě (vodoznaku). Pokud je varná konvice přeplněna, může dojít k vystříknutí vroucí vody. Pokud je v konvici nedostatek vody, může se přístroj předčasně vypnout (v tomto případě odpojte přístroj od elektrické sítě a nechte ho úplně vychladnout během 15-20 minut).



*POZOR! Přístroj slouží pouze na ohřátí a vaření vody.*

- Zavřete víko konvice. Stiskněte zvednutý okraj H bezpečnostního zámku víka a jeho zacvaknutím připevněte víko. Umístěte konvici na podstavec. Rychlovarná konvice se spustí jen v případě, pokud byla správně umístěna na podstavci.
- Stiskněte tlačítka I/O na rukojeti přístroje. Rozsvítí se modré podsvícení konvice, rychlovarná konvice se zapne.

- Jakmile se voda uvaří, dojde k automatickému vypnutí rychlovarné konvice. Podsvícení zhasne.
  - Přeruší proces vaření vody si můžete stisknutím tlačítka I/O a jeho převedením do polohy 0.
- i** **POZOR!** Pokud během procesu nahřátí vody došlo k sejmutí konvice z podstavce, aniž byla vypnuta, pak podsvícení zhasne, tlačítka I/O však zůstanou v poloze zapnuto (I). Postavíte-li pak zase konvici na podstavec, proces nahřívání vody bude pokračovat. Před sejmutím konvice z podstavce vždy ji vypněte uvedením tlačítka I/O do polohy "Vypnuto" (0).
- Po ukončení používání, odpojte přístroj od zásuvky elektrického napájení.



*POZOR! Před čištěním rychlovarné konvice odpojte ji od elektrické sítě, vylejte vodu a nechte přístroj, aby úplně vychladl.*



*Zakazuje se ponořovat podstavec rychlovarné konvice do vody nebo nechávat ho umývat pod tekoucí vodou!*

*Zakazuje se použití při čištění drsných houbiček a houbiček s abrazivním povrchem, resp. drátěnek, a taky používat abrazivní čisticí prostředky a rozpouštědla (benzín, aceton apod.).*

Chemické složení použité vody může způsobit, že se během použití na topném tělese a vnitřních stěnách přístroje mohou vytvořit usazeniny a vodní kámen. Pro jejich odstranění použijte speciální nebrusné čisticí prostředky a prostředky na odstranění vodního kamene z kuchyňských spotřebičů.

- Před čištěním rychlovarné konvice nechte ji úplně vychladnout.
- Postupujte podle návodů na balení čisticích prostředků.
- Po ukončení čištění vylejte roztok a důkladně vymyjte rychlovarnou konvici studenou vodou.
- Otřete konvici vlhkým hadříkem, aby se odstranily veškeré zbytky roztoku a usazenin.



*POZOR! Než budete zase používat konvici, přesvědčte se, že jsou elektrické kontakty úplně suché!*

Před uložením a opětovným použitím přístroj očistěte a vytřete všechny části zařízení dosucha. Přístroj skladujte na suchém a větraném místě, chraňte ho před drojzí tepla a přímým slunečním zářením.

Během přepravy a skladování je zakázáno vystavovat přístroj mechanickému namáhání, které by mohlo vést k poškození zařízení a / nebo porušení celistvosti obalu. Obal od přístroje je třeba chránit před vodou a jinými kapalinami.

Daná direktiva vymezuje základní požadavky na zpracování a likvidaci odpadů od elektrických a elektronických přístrojů, platné na celém území Evropské unie.

## IV. NEŽ SE OBRÁTÍTE NA SERVISNÍ STŘEDISKO

Porucha	Možné příčiny	Odstranění chyby
Konvice se nezapíná (modré podsvícení nesvítí)	V elektrické síti chybí napájení, není elektrický proud	Zapněte konvici do fungující zásuvky
Konvice se předčasně vypíná	Na topném tělese se vytvořily vápenaté usazeniny	Očistěte topné těleso od vápenatých usazenin (viz „Čištění a údržba přístroje“)
Konvice se vypíná po několika vteřinách	V konvici není voda, spustila se ochrana proti přehřátí	Odpojte přístroj z elektrické sítě a nechte ho vychladnout. Při dalším použití naplňte konvici vodou nad značku MIN (0,5 l)

**i** Pokud se problém nepodařilo vyřešit, obraťte se na autorizované servisní středisko



### Ekologicky čisté upotřebení (likvidace elektrického a elektronického zařízení)

Likvidaci obalu, návodu k použití a také samotného přístroje je nutné provádět v souladu s místním programem na zpracování druhotných odpadů.

Projevte zájem o ochranu životního prostředí: nevyhazujte takové předměty spolu s běžným bytovým odpadem.

Použitě (staré) přístroje se nemají vyhazovat s běžným domácím odpadem, musí se likvidovat odděleně. Majitelé starého zařízení jsou povinni je přinést do specializovaných sběrných míst, nebo odevzdat v příslušné organizaci. Pomáhejte tím programům na zpracování druhotných odpadů a ochraně od zamořujících látek.

Tento přístroj je označen v souladu s Evropskou direktivou 2012/19/EU, regulující likvidaci elektrického a elektronického zařízení.





Przed rozpoczęciem użytkowania uważnie przeczytaj instrukcję obsługi i zachowaj ją jako poradnik. Prawidłowe użytkowanie urządzenia znacznie przedłuży jego okres działania.

Środki bezpieczeństwa i właściwego użytkowania w instrukcji obsługi nie zawierają opisu wszystkich sytuacji, które mogą wystąpić podczas użytkowania urządzenia. Podczas korzystania z urządzenia użytkownik powinien zachować ostrożność.

## ŚRODKI BEZPIECZEŃSTWA

- Producent nie ponosi odpowiedzialności za uszkodzenia, wynikłe wskutek nie przestrzegania techniki bezpieczeństwa i zasad eksploatacji wyrobu.
- Dane urządzenie elektryczne jest przeznaczone do użycia w warunkach domowych i może być używane w mieszkaniach, domach podmiejskich lub w innych podobnych warunkach eksploatacji nieprzemysłowej. Przemysłowe lub jakiegokolwiek inne niezgodne z przeznaczeniem wykorzystanie urządzenia będzie uważane za naruszenie warunków należytego użytkowania wyrobu. W takim przypadku producent nie ponosi odpowiedzialności za możliwe następstwa.

- Przed podłączeniem urządzenia do sieci elektrycznej sprawdź, czy jej napięcie jest zgodne z napięciem znamionowym zasilania urządzenia (zob. charakterystyki techniczne lub tabliczkę fabryczną wyrobu).
- Używaj przedłużacza, którego charakterystyki są odpowiednie do mocy, pobieranej przez urządzenie. Niezgodność tych parametrów może doprowadzić do zwarcia lub zapalania się przewodu.
- Podłączaj urządzenie tylko do gniazd, mających uziemienie, – jest to obowiązkowe wymaganie bezpieczeństwa elektrycznego. Jeżeli korzystasz z przedłużacza, upewnij się, że on także posiada uziemienie.
- Wylączaj urządzenie z gniazda po użyciu, a także podczas jego czyszczenia lub przemieszczenia. Przewód elektryczny wyjmuj suchymi rękami, trzymając go za wtyczkę, a nie za przewód.

STOP

*UWAGA! Podczas pracy urządzenie nagrzewa się! Zachowaj ostrożność! Nie dotykaj rękami korpusu urządzenia podczas jego działania.*

POL

*Aby uniknąć oparzeń gorącą parą nie nachylaj się nad urządzeniem podczas otwierania pokrywy.*

- Używaj urządzenia wyłącznie zgodnie z przeznaczeniem. Użycie urządzenia w celach, innych od przytoczonych w niniejszej instrukcji, stanowi naruszenie zasad eksploatacji.
- Dozwolone jest używanie czajnika wyłącznie z podstawką, wchodzącą w skład zestawu.
- Nie przeciągaj przewodu elektrycznego przez otwory drzwiowe lub w pobliżu źródeł ciepła. Zwróć uwagę na to, aby przewód elektryczny nie był p skręcany oraz nie miał zgieć, nie miał kontaktu z przedmiotami ostrymi, narożnikami i krawędziami mebli.

STOP

***PAMIĘTAJ:** przypadkowe uszkodzenie przewodu zasilania elektrycznego może doprowadzić do usterek, które nie są objęte warunkami gwarancji, a także do porażenia prądem elek-*

*trycznym. Uszkodzony przewód elektryczny wymaga pilnej wymiany w centrum serwisowym.*

- Nie stawiaj urządzenia z naczyniem roboczym na miękkiej i nie odpornej na działanie ciepła powierzchni, nie przykrywaj go podczas pracy: to może doprowadzić do naruszenia działania i do uszkodzenia urządzenia.
- Zabronione jest użytkowanie urządzenia na otwartym powietrzu: dostanie się wilgoci do przewodu przyłączeniowego lub przedmiotów obcych do wnętrza korpusu urządzenia może doprowadzić do jego poważnych uszkodzeń.
- Przed czyszczeniem urządzenia, upewnij się, że jest ono odłączone od sieci elektrycznej i całkowicie wystygło. Ściśle przestrzegaj instrukcji odnośnie czyszczenia urządzenia.

STOP

***ZABRONIONE** jest zanurzanie korpusu urządzenia w wodzie!*

- Dzieci w wieku 8 lat i więcej oraz osoby z ograniczonymi zdolnościami fizycznymi, sensorycznymi lub umysłowymi lub nieposiadające wiedzy lub doświadczenia, pod warunkiem, że będą one nadzorowane i/lub zostaną poinstruowane na temat korzystania z tego urządzenia w sposób bezpieczny oraz mają świadomość potencjalnych zagrożeń, wynikających z jego użytkowania. Dzieci powinny znajdować się pod nadzorem, aby nie dopuścić do zabawy z urządzeniem. Urządzenie oraz kabel zasilający przechowuj w miejscu niedostępnym dla dzieci poniżej 8 lat. Czyszczenie i obsługa urządzenia nie powinny być przeprowadzane przez dzieci bez nadzoru osób dorosłych.
- Materiały pakunkowe (pianka, styropian itd.) mogą być niebezpieczne dla dzieci. Istnieje ryzyko uduszenia! Przechowuj je w miejscu niedostępnym dla dzie.
- Zabroniona jest samodzielna naprawa urządzenia lub wprowadzanie zmian w jego budowie. Naprawę urządzenia powinien przeprowadzać wyłącznie

specjalista autoryzowanego centrum serwisowego. Niefachowo wykonana naprawa może doprowadzić do zepsucia urządzenia, obrażeń i uszkodzenia mienia.

**STOP**

*UWAGA! Zabronione jest używanie urządzenia przy jakimkolwiek wadliwym działaniu.*

## Charakterystyki techniczne

Model.....	RK-G127-E
Moc.....	1850-2200 W
Napięcie.....	220-240 V, 50/60 Hz
Zabezpieczenie przed porażeniem prądem elektrycznym.....	klasa I
Pojemność.....	1,7 l
Materiał korpusu.....	szkło żaroodporne, stal nierdzewna
Filtr zabezpieczający przed osadzaniem się kamienia.....	jest
Wyłączenie automatyczne po zagotowaniu.....	jest
Wyłączenie automatyczne w przypadku braku wody.....	jest
Tarczowy element grzewczy.....	jest
Wewnętrzne podświetlenie dzbanka.....	jest
Obrót na podstawie.....	360°
Baza zasilająca.....	Strix
Długość przewodu elektrycznego.....	0,7 m
Schowek do przechowywania przewodu elektrycznego.....	jest
Wymiary gabarytowe.....	215 × 155 × 230 mm
Waga netto.....	1,1 kg

## Zestaw

Czajnik elektryczny.....	1 szt.
Podstawa do czajnika.....	1 szt.
Instrukcja obsługi.....	1 szt.
Książeczka serwisowa.....	1 szt.

Producent zastrzega sobie prawo do wniesienia zmian w designie i zestawie wyrobu, a także do zmiany jego charakterystyk technicznych w procesie doskonalenia swojej produkcji bez dodatkowego powiadomienia o tych zmianach. W danych technicznych dopuszcza się odchylenie ±10%.

## Budowa modelu (schemat A1, str. 3)

1. Szklany korpus z wyskalowaną podziatką poziomu wody
2. Filtr zabezpieczający przed osadzaniem się kamienia
3. Pokrywka
4. Zamek pokrywy
5. Przycisk włączenia/wyłączenia (I/O)
6. Uchwyt
7. Podstawa
8. Przewód zasilający

## I. PRZED PIERWSZYM WŁĄCZENIEM

Ostrożnie wyjmij wyrób i jego części z kartonu. Usuń wszystkie materiały opakunkowe i naklejki reklamowe.



*Obowiązkowo zachowaj na miejscu naklejki ostrzegawcze, naklejki-wskazówki (jeżeli są) i tabliczkę z numerem seryjnym wyrobu na korpusie!*

*Po transportowaniu lub przechowywaniu urządzenia przy niskiej temperaturze należy pozostawić je w temperaturze pokojowej w ciągu co najmniej w ciągu 2 godzin przed włączeniem.*

Wytrzyj korpus urządzenia wilgotną szmatką, a następnie wytrzyj do sucha. Pojawienie się niepożądanego zapachu przy pierwszym użyciu nie świadczy o niesprawności urządzenia.



*Przed rozpoczęciem użytkowania producent zaleca kilkakrotnie zagotowanie wody w czajniku w celu usunięcia ewentualnych zapachów postronnych i dezynfekcji urządzenia.*

## II. UŻYTKOWANIE URZĄDZENIA

1. Postaw czajnik z podstawką na twardej, równej, suchej, poziomej powierzchni. Postaw czajnik w takim miejscu, aby w czasie gotowania para nie trafiła na tapety, powłoki dekoracyjne i inne przedmioty, które mogą być uszkodzone pod wpływem podwyższonej wilgotności i temperatury.
2. Upewnij się, że czajnik jest wyłączony (przycisk I/O na uchwycie urządzenia znajduje się w położeniu 0). Włóż wtyczkę do gniazda.
3. Zdejmij czajnik z podstawki. Naciśnij palcem okrągłe wgłębienie w zamku pokrywy. Pociągnij pokrywkę do góry za uniesioną krawędź zamka i otwórz ją.
4. Nalej do czajnika zimnej wody. Poziom wody w czajniku powinien być między kreskami MIN i MAX, naniesionymi na ściankach szklanej dzbanka. Jeżeli czajnik zostanie napełniony powyżej maksymalnej kreski, to podczas gotowania możliwe jest rozbryzgiwanie wrzątku. Jeżeli wody jest zbyt mało, urządzenie może wyłączyć się przedwcześnie (w tym przypadku odłącz urządzenie od sieci elektrycznej i odczekaj 15-20 minut, aż całkowicie wystygnie).



*UWAGA! Urządzenie przeznaczone jest wyłącznie do nagrzewania i gotowania wody.*

5. Zamknij pokrywkę czajnika. Naciśnij uniesioną krawędź zamka pokrywy i zatrzasnij go, blokując pokrywkę. Postaw czajnik na podstawie. Urządzenie będzie pracować tylko w tym przypadku, gdy jest ono prawidłowo postawione.

- Naciśnij przycisk I/O, znajdujący się na uchwycie urządzenia. Zapali się niebieskie podświetlenie kolby, czajnik włączy się.
- Po zagotowaniu się wody czajnik wyłączy się automatycznie. Podświetlenie zgaśnie.
- Aby przerwać proces, nagrzewania wody naciśnij przycisk I/O i ustaw go w położeniu 0.

**i** UWAGA! Jeżeli podczas nagrzewania czajnik został zdjęty z podstawki bez wyłączenia, podświetlenie zgaśnie, ale przycisk I/O zostanie w położeniu włączonym (I). Jeżeli następnie postawisz czajnik na podstawce, proces nagrzewania będzie kontynuowany. Zdejmując czajnik z podstawki, zawsze wyłączaj go, ustawiając przycisk I/O w położeniu "Wyłączone" (0).

- Po zakończeniu pracy odłącz urządzenie od sieci elektrycznej.

### III. OBSŁUGA URZĄDZENIA

**!** UWAGA! Przed czyszczeniem czajnika lub podstawki odłącz czajnik od sieci elektrycznej, zlej wodę i poczekaj, aż urządzenie całkowicie wystygnie.

Co pewien czas oczyszczaj korpus czajnika i podstawkę miękką wilgotną szmatką. Przed rozpoczęciem użytkowania całkowicie wysusz czajnik i podstawkę.

**STOP** Zabronione jest umieszczanie podstawki czajnika pod wodą bieżącą lub zanurzenie jej w wodzie.

Nie używaj do czyszczenia ściernych środków czyszczących lub gąbki z powłoką ścierną oraz rozpuszczalników (benzyna, aceton itp.).

W procesie użytkowania, w zależności od składu używanej wody, na elemencie grzewczym i ściankach wewnętrznych urządzenia może powstawać osad i kamień. Do ich usunięcia używaj specjalnych nieściernych środków do oczyszczenia i usunięcia kamienia ze sprzętu kuchennego.

- Przed czyszczeniem czajnika odczekaj, aż całkowicie wystygnie.
- Kieruj się instrukcją na opakowaniu środka do czyszczenia.
- Po oczyszczeniu wylej roztwór i dokładnie przemyj czajnik zimną wodą.
- Przetrzyj czajnik wilgotną szmatką, aby usunąć wszystkie ślady roztworu i kamienia.

**!** UWAGA! Przed ponownym użyciem czajnika upewnij, że styki elektryczne są absolutnie suche!

Przed przechowywaniem i ponownym użyciem urządzenia należy wyczyścić i wysuszyć wszystkie części urządzenia. Urządzenie należy przechowywać w suchym miejscu z dala od źródeł ciepła i bezpośredniego oddziaływania promieni słonecznych.

Na opakowanie urządzenia nie powinna kapać woda i inne substancje ciekłe.

Transport produktu powinien odbywać się zgodnie z zaleceniami umieszczonymi na opakowaniu

## IV. PRZED ZWRÓCENIEM SIĘ DO PUNKTU SERWISOWEGO

Usterka	Możliwa przyczyna	Sposób usunięcia
Czajnik nie włącza się (niebieskie podświetlenie nie świeci się)	Brak zasilania elektrycznego	Podłącz czajnik do sprawnego gniazdka
Czajnik przedwcześnie wyłącza się	Powstał kamień na elemencie grzewczym	Oczyść element grzewczy z kamienia (zob. rozdział "Obsługa urządzenia")
Czajnik wyłącza się po kilku sekundach	W czajniku nie ma wody, zadziałało zabezpieczenie przed przegrzaniem	Odłącz urządzenie od źródła zasilania i odczekaj, aż wystygnie. Podczas późniejszego użytkowania napełnij czajnik wodą powyżej kreski MIN (0,5 l)

**i** Jeśli usterki w pracy aplikacji nie zostaną usunięte, należy zwrócić się do autoryzowanego centrum serwisowego.



### Ekologicznie nieszkodliwa utylizacja (utylizacja sprzętu elektrycznego i elektronicznego)

Po zakończeniu okresu użytkowania opakowanie, instrukcję użytkowania, a także samo urządzenie należy oddać do punktu zbiórki i recyklingu urządzeń elektrycznych i elektronicznych. Nie należy wyrzucać tego typu wyrobów wraz ze zwykłymi odpadami z gospodarstwa domowego.

Używanych (starych) urządzeń nie należy wyrzucać z pozostałymi odpadami bytowymi, należy je utylizować oddzielnie. Posiadacze starych urządzeń powinni dostarczyć je do specjalnych punktów odbiorczych lub zdać we właściwych organizacjach. W ten sposób wspomóc Państwo program przetwarzania cennych surowców oraz przyczynić się do oczyszczenia środowiska z substancji zanieczyszczających.

Dane urządzenie oznaczone jest zgodnie z Dyrektywą Europejską 2012/19/EU, regulującą utylizację sprzętu elektrycznego i elektronicznego.

Dyrektywa ta określa podstawowe wymagania odnośnie utylizacji i przeróbki odpadów ze sprzętu elektrycznego i elektronicznego, obowiązujące na całym terytorium Unii Europejskiej.



Перед началом использования внимательно прочитайте инструкцию по эксплуатации и сохраните ее в качестве справочника. Правильное использование прибора значительно продлит срок его службы.

Меры безопасности и инструкции, содержащиеся в данном руководстве, не охватывают все возможные ситуации, которые могут возникнуть в процессе эксплуатации прибора. При работе с устройством пользователь должен руководствоваться здравым смыслом, быть осторожным и внимательным.

## МЕРЫ БЕЗОПАСНОСТИ

- Производитель не несет ответственности за повреждения, вызванные несоблюдением техники безопасности и правил эксплуатации изделия.
- Данный электроприбор предназначен для использования в бытовых условиях и может применяться в квартирах, загородных домах или в других подобных условиях непромышленной эксплуатации. Промышленное или любое другое нецелевое использование устройства будет считаться нарушением условий надлежащей эксплуатации изделия. В этом случае производитель не несет ответственности за возможные последствия.
- Перед подключением устройства к электросети проверьте, совпадает ли ее напряжение с номинальным напряжением питания прибора (см.

технические характеристики или заводскую табличку изделия).

- Используйте удлинитель, рассчитанный на потребляемую мощность прибора: несоответствие параметров может привести к короткому замыканию или возгоранию кабеля.
- Подключайте прибор только к розеткам, имеющим заземление, – это обязательное требование электробезопасности. Используя удлинитель, убедитесь, что он также имеет заземление.
- Выключайте прибор из розетки после использования, а также во время его очистки или перемещения. Извлекайте электрошнур сухими руками, удерживая его за штепсель, а не за провод.



**ВНИМАНИЕ!** Во время работы прибор нагревается! Будьте осторожны! Не касайтесь руками корпуса прибора во время его работы. Во избежание ожога горячим паром не наклоняйтесь над устройством при открывании крышки.

- Используйте прибор только по назначению. Использование прибора в целях, отличающихся от указанных в данном руководстве, является нарушением правил эксплуатации.
- Разрешается использовать чайник только с подставкой, входящей в комплект прибора.
- Не протягивайте шнур электропитания в дверных проемах или вблизи источников тепла. Следите за тем, чтобы электрошнур не перекручивался и не перегибался, не соприкасался с острыми предметами, углами и кромками мебели.

STOP

*ПОМНИТЕ: случайное повреждение кабеля электропитания может привести к неполадкам, которые не соответствуют условиям гарантии, а также к поражению электротоком. При повреждении шнура питания его замену, во избежание опасности, должен производить изготовитель, сервисная служба или аналогичный квалифицированный персонал.*

- Не устанавливайте прибор на мягкую и нетермоустойчивую поверхность, не накрывайте его во время работы: это может привести к нарушению работы и поломке устройства.
- Запрещена эксплуатация прибора на открытом воздухе: попадание влаги в контактную группу или посторонних предметов внутрь корпуса устройства может привести к его серьезным повреждениям.
- Перед очисткой прибора убедитесь, что он отключен от электросети и полностью остыл. Строго следуйте инструкциям по очистке прибора.

STOP

*ЗАПРЕЩАЕТСЯ погружать корпус прибора в воду!*

- Детям в возрасте 8 лет и старше, а также лицам с ограниченными физическими, сенсорными или умственными способностями или с недостатком опыта или знаний, можно пользоваться прибором только под присмотром и/или в том случае, если они были проинструктированы относительно безопасного использования прибора и осознают

RUS

опасности, связанные с его использованием. Дети не должны играть с прибором. Держите прибор и его сетевой шнур в месте недоступном для детей младше 8 лет. Очистка и обслуживание устройства не должны производиться детьми без присмотра взрослых.

- Упаковочный материал (пленка, пенопласт и т. д.) может быть опасен для детей. Опасность удушья! Храните его в недоступном для детей месте.
- Запрещены самостоятельный ремонт прибора или внесение изменений в его конструкцию. Ремонт прибора должен производиться исключительно специалистом авторизованного сервис-центра. непрофессионально выполненная работа может привести к поломке прибора, травмам и повреждению имущества.



**ВНИМАНИЕ!** Запрещено использование прибора при любых неисправностях.

**Технические характеристики**

Модель.....	RK-G127-E
Мощность.....	1850-2200 Вт
Напряжение.....	220-240 В, 50/60 Гц
Защита от поражения электротоком.....	класс I
Объем.....	1,7 л
Материал корпуса.....	жаропрочное стекло, нержавеющая сталь
Фильтр от накипи.....	есть
Автоотключение при закипании.....	есть
Автоотключение при отсутствии воды.....	есть
Дисковый нагревательный элемент.....	есть
Внутренняя подсветка колбы.....	есть
Вращение на подставке.....	360°
Контактная группа.....	Strix
Длина электрошнура.....	0,7 м
Отсек для хранения электрошнура.....	есть
Габаритные размеры.....	215 × 155 × 230 мм
Вес нетто.....	1,1 кг

**Комплектация**

Электрический чайник.....	1 шт.
Подставка для чайника.....	1 шт.
Руководство по эксплуатации.....	1 шт.
Сервисная книжка.....	1 шт.

*Производитель имеет право на внесение изменений в дизайн, комплектацию, а также в технические характеристики изделия в ходе совершенствования своей продукции без дополнительного уведомления об этих изменениях. В технических характеристиках допускается погрешность ±10%.*

**Устройство модели** (схема **A1**, стр. 3)

1. Стекланный корпус с градуированной шкалой уровня воды
2. Фильтр от накипи
3. Крышка
4. Замок крышки
5. Кнопка включения/выключения (I/O)
6. Ручка
7. Подставка
8. Шнур электропитания



## I. ПЕРЕД ПЕРВЫМ ВКЛЮЧЕНИЕМ

Аккуратно достаньте изделие и его комплектующие из коробки. Удалите все упаковочные материалы и рекламные наклейки.

**!** Обязательно сохраните на месте предупреждающие наклейки, наклейки-указатели (при наличии) и табличку с серийным номером изделия на корпусе!

После транспортировки или хранения при низких температурах необходимо выдержать прибор при комнатной температуре не менее 2 часов перед включением.

Протрите корпус прибора влажной тканью, затем вытрите насухо. Появление постороннего запаха при первом использовании не является следствием неисправности прибора.

**i** Производитель рекомендует перед началом использования несколько раз вскипятить воду в чайнике для удаления возможных посторонних запахов и дезинфекции прибора.

## II. ЭКСПЛУАТАЦИЯ ПРИБОРА

1. Установите чайник с подставкой на твердую ровную сухую горизонтальную поверхность. При установке следите за тем, чтобы выходящий при кипении пар не попадал на обои, декоративные покрытия, электронные приборы и другие предметы, которые могут пострадать от повышенной влажности и температуры.
2. Убедитесь, что чайник выключен (кнопка I/O на ручке прибора находится в положении 0). Вставьте штепсель в розетку.
3. Снимите чайник с подставки. Нажмите пальцем на круглое углубление в замке крышки. Потяните вверх за приподнявшийся край замка и откройте крышку.
4. Налейте в чайник холодную воду. Уровень воды в чайнике должен быть между отметками MIN и MAX, нанесенными на стенки стеклянной колбы. Если наполнить чайник водой выше максимальной отметки, то при закипании возможно разбрызгивание кипятка. Если воды слишком мало, прибор может отключиться преждевременно (в этом случае отключите прибор от электросети и дайте ему полностью остыть в течение 15-20 минут).

**!** ВНИМАНИЕ! Прибор предназначен только для нагревания и кипячения воды.

5. Закройте крышку чайника. Нажмите на приподнятый край замка крышки и защелкните его, зафиксировав крышку. Установите чайник на подставку. Прибор будет работать только в том случае, если он установлен правильно.

6. Нажмите кнопку I/O, расположенную на ручке прибора. Загорится голубая подсветка колбы, чайник включится.
7. После закипания воды чайник выключится автоматически. Подсветка погаснет.
8. Для прерывания процесса нагрева воды нажмите кнопку I/O и переведите ее в положение 0.

**i** ВНИМАНИЕ! Если в процессе нагрева вы сняли чайник с подставки, не выключив его, подсветка воды прекратится, но кнопка I/O останется во включенном положении (I). Если затем вы поместите чайник на подставку, процесс нагрева воды продолжится. Снимая чайник с подставки, всегда отключайте его, переводя кнопку I/O в положение «Выключено» (0).

9. По окончании работы отключите прибор от электросети.

## III. УХОД ЗА ПРИБОРОМ

**!** ВНИМАНИЕ! Перед очисткой чайника или подставки отключите чайник от электросети, слейте воду и дайте прибору полностью остыть.

Периодически очищайте корпус чайника и подставку влажной мягкой тканью. Перед началом эксплуатации полностью просушите чайник и подставку.

**STOP** Запрещается помещать подставку чайника под струю воды или погружать ее в воду!

Не используйте при очистке абразивные чистящие средства или зубки с абразивным покрытием, а также растворители (бензин, ацетон и т.п.).

В процессе эксплуатации в зависимости от состава используемой воды на нагревательном элементе и внутренних стенках прибора возможно образование налета и накипи. Для их удаления используйте специальные неабразивные вещества для очистки и удаления накипи с кухонной техники.

1. Перед очисткой чайника дайте ему полностью остыть.
2. Следуйте инструкции на упаковке чистящего средства.
3. После очистки вылейте раствор и тщательно промойте чайник холодной водой.
4. Протрите чайник влажной тканью для удаления всех следов раствора и накипи.

**!** ВНИМАНИЕ! Перед повторным использованием чайника убедитесь, что электрические контакты совершенно сухие!

Перед хранением и повторной эксплуатацией очистите и полностью просушите все части прибора. Храните прибор в сухом вентилируемом месте вдали от нагревательных приборов и попадания прямых солнечных лучей.

При транспортировке и хранении запрещается подвергать прибор механическим воздействиям, которые могут привести к повреждению прибора и/или нарушению целостности упаковки.

Необходимо беречь упаковку прибора от попадания воды и других жидкостей.

Данная директива определяет основные требования к утилизации и переработке отходов от электрических и электронных приборов, действующие на всей территории Европейского Союза.

## IV. ПЕРЕД ОБРАЩЕНИЕМ В СЕРВИС-ЦЕНТР

Неисправность	Возможная причина	Способ устранения
Чайник не включается (голубая подсветка не горит)	Отсутствие электропитания	Подключите чайник к исправной электророзетке
Чайник преждевременно отключается	Образовалась накипь на нагревательном элементе	Очистите нагревательный элемент от накипи (см. раздел «Уход за прибором»)
Чайник выключается через несколько секунд	В чайнике нет воды, сработала защита от перегрева	Отключите прибор от электросети и дайте ему остыть. При дальнейшей эксплуатации наполняйте чайник водой выше отметки MIN (0,5 л)

**i** В случае если неисправность устранить не удалось, обратитесь в авторизованный сервисный центр.



### Экологически безвредная утилизация (утилизация электрического и электронного оборудования)

Утилизацию упаковки, руководства пользователя, а также самого прибора необходимо производить в соответствии с местной программой по переработке отходов. Проявите заботу об окружающей среде: не выбрасывайте такие изделия вместе с обычным бытовым мусором.

Использованные (старые) приборы не должны выбрасываться с остальным бытовым мусором, они должны утилизироваться отдельно. Владельцы старого оборудования обязаны принести приборы в специальные пункты приема или сдать в соответствующие организации. Тем самым вы помогаете программе по переработке ценного сырья, а также очистке загрязняющих веществ.

Данный прибор помечен в соответствии с Европейской директивой 2012/19/EU, регулирующей утилизацию электрического и электронного оборудования.



Πριν ξεκινήσετε τη χρήση, διαβάστε προσεκτικά τις οδηγίες χρήσης και φυλάξτε τις για να χρησιμοποιήσετε σαν εγχειρίδιο. Η σωστή χρήση της συσκευής θα αυξήσει σημαντικά το χρόνο λειτουργίας της.

Τα μέτρα ασφαλείας και οι οδηγίες που συμπεριέχονται σ' αυτό το εγχειρίδιο δεν καλύπτουν όλες τις πιθανές περιστάσεις που μπορεί να προκύψουν κατά την χρήση και τη λειτουργία της συσκευής. Κατά την χρήση της συσκευής ο χρήστης πρέπει να εφαρμόσει κοινή λογική, και να είναι προσεκτικός και επιφυλακτικός.

## ΜΕΤΡΑ ΑΣΦΑΛΕΙΑΣ

- Ο παραγωγός δεν ευθύνεται για ενδεχόμενες ζημιές που προκαλέθηκαν από μη τήρηση μέτρων ασφαλείας και κανονισμών χρήσης της συσκευής.
- Η παρούσα ηλεκτρική συσκευή προορίζεται για χρήση σε στίπια, διαμερίσματα ή υπό άλλους όρους μη βιομηχανικής παραγωγής. Βιομηχανική ή οποιαδήποτε άλλη μη προβλεπόμενη χρήση της συσκευής θα θεωρείται παράβαση δέουσας χρήσης της συσκευής. Σ' αυτήν την περίπτωση ο παραγωγός δεν φέρει ευθύνη για πιθανές συνέπειες.
- Πριν από τη σύνδεση της συσκευής με το ηλεκτρικό ρεύμα ελέγξτε αν συμπίπτει η τάση του με την προδιαγραφόμενη τάση της συσκευής

(βλ. τεχνικά χαρακτηριστικά ή τον πίνακα εργοστασίου στη συσκευή).

- Χρησιμοποιείστε καλώδιο επέκτασης που αντιστοιχεί στην καταναλούμενη ισχύ της συσκευής, η μη αντιστοιχία της ισχύος του καλωδίου μπορεί να συνεισφέρει βραχυκύκλωμα ή ανάφλεξη του καλωδίου.
- Η σύνδεση της συσκευής πρέπει να πραγματοποιείται μόνο μέσω των πρίζων που έχουν γείωση – είναι απαραίτητος όρος για ασφάλεια. Χρησιμοποιώντας καλώδιο επέκτασης βεβαιωθείτε ότι επίσης έχει γείωση.
- Να βγάζετε τη συσκευή από τη πρίζα μετά από τη χρήση και κατά τον καθαρισμό ή την μεταφορά της. Αποσυνδέοντας τη συσκευή από το ρεύμα, να το κάνετε με στεγνά χέρια, κρατήστε το ρευματολήπτη και μην τραβάτε το καλώδιο.

STOP

**ΠΡΟΣΟΧΗ!** Κατά η λειτουργία της η συσκευή γίνεται ζεστή! Να προσέχετε! Μην αγγίζετε με τα χέρια το περίβλημα της

GRE

συσκευής κατά τη λειτουργία της. Για αποφυγή εγκυαμάτων με ζεστό ατμό μην σκύβετε πάνω από τη συσκευή όταν ανοίγετε το καπάκι.

- Χρησιμοποιήστε τη συσκευή μόνο για τους σκοπούς για τους οποίους αυτή προορίζεται. Η χρήση της συσκευής με τους σκοπούς άλλους από τις περιγραφόμενους στις οδηγίες, αποτελεί παραβίαση όρων εκμετάλλευσης.
- Επιτρέπεται να χρησιμοποιείτε το βραστήρα μόνο με τη βάση που είναι στο σετ της συσκευής.
- Μην βάζετε το καλώδιο ρεύματος σε ανοίγματα πορτών ή κοντά στα σώματα θέρμανσης. Παρατηρήστε να μην στρέφει και να μην λυγίζει, μην αγγίζει αιχμηρά αντικείμενα, γωνιές και άκρες επίπλων.

STOP

**ΝΑ ΘΥΜΑΣΤΕ:** τυχόν βλάβη καλωδίου ρεύματος μπορεί να συνεισφέρει βλάβες που δεν εμπíπτουν στους όρους εγγύησης, όπως επίσης στην ηλεκτροπληξία. Το χα-

λασμένο καλώδιο πρέπει επείγοντος να αλλάξει στο κέντρο εξυπηρέτησης.

- Μην τοποθετείτε τη συσκευή με το δοχείο σε μαλακή και μη θερμοανθεκτική επιφάνεια, μην την σκεπάζετε κατά τη λειτουργία: αυτό μπορεί να συνεισφέρει ανωμαλίες στη λειτουργία της και βλάβη της συσκευής.
  - Απαγορεύεται η χρήση της συσκευής στο υπαίθριο. Αν πέσει υγρασία στις επαφές της συσκευής ή ξένα αντικείμενα στο σώμα της συσκευής, μπορεί να συνεισφέρει σοβαρές ζημιές.
  - Πριν καθαρίσετε τη συσκευή, βεβαιωθείτε ότι είναι αποσυνδεδεμένη από το ρεύμα και έχει κρυώσει. Ακολουθήστε αυστηρά τις οδηγίες καθαρισμού της συσκευής.
- STOP** **ΑΠΑΓΟΡΕΥΕΤΑΙ** να βουτάτε το σώμα της συσκευής στο νερό!
- Αυτή η συσκευή δεν προορίζεται για χρήση από άτομα (συμπεριλαμβανομένων των παιδιών

ηλικίας 8 ετών και άνω) που έχουν σωματική, νευρολογική ή νοητική αναπηρία ή με έλλειψη εμπειρίας και γνώσης, εκτός όταν αυτά τα άτομα επιτηρούνται ή λαμβάνουν οδηγίες σχετικά με τη χρήση της συσκευής και έχουν επίγνωση των κινδύνων που συνδέονται με τη χρήση της. Τα παιδιά δεν πρέπει να παίζουν με τη συσκευή. Κρατήστε τη συσκευή και το καλώδιο τροφοδοσίας μακριά από παιδιά ηλικίας κάτω των 8 ετών. Καθαρισμός και συντήρηση της συσκευής δεν πρέπει να ασκούνται από τα παιδιά χωρίς την επίβλεψη ενήλικου.

- Υλικά συσκευασίας (μεμβράνη, πολυστυρένιο κλπ.) μπορεί να είναι επικίνδυνα για τα παιδιά. Κίνδυνος ασφυξίας! Φυλάξτε τα υλικά συσκευασίας σε μη προσβάσιμο για τα παιδιά χώρο.
- Απαγορεύεται επιδιόρθωση της συσκευής εκτός των ειδικών κέντρων, όπως επίσης αλλαγές της κατασκευής της. Η επιδιόρθωση της συσκευής πρέπει να τελείται εξαιρετικά από

τους ειδικούς διαπιστευμένου κέντρου εξυπηρέτησης. Η μη επαγγελματική εργασία μπορεί να συνεισφέρει βλάβη της συσκευής, τραυματισμό και ζημιές στην περιουσία.

STOP

**ΠΡΟΣΟΧΗ!** Απαγορεύεται η χρήση της συσκευής σε περίπτωση όταν υπάρχει οποιαδήποτε βλάβη.

## Τεχνικά χαρακτηριστικά

Μοντέλο.....	RK-G127-E
Ισχύς.....	1850-2200 W
Τάση.....	220-240 V, 50/60 Hz
Ηλεκτρική ασφάλεια.....	κλάση I
Χωρητικότητα.....	1,7 λ
Υλικό περιβλήματος.....	πυρίμαχο γυαλί, ανωξείδωτο αστάλι
Φίλτρο κατά των αλατιών.....	υπάρχει
Αυτόματη διακοπή βρασμού.....	υπάρχει
Αυτόματη απενεργοποίηση χωρίς νερό.....	υπάρχει
Θερμαντικό στοιχείο - δίσκο.....	υπάρχει
Εσωτερικός φωτισμός δοχείου.....	υπάρχει
Περιστρεφόμενη βάση.....	360°
Μηχανισμός ελεγκτή.....	Stix
Μήκος καλωδίου.....	0,7 μ
Χώρος αποθήκευσης καλωδίου.....	υπάρχει
Μεγέθη.....	215 x 155 x 230 mm
Βάρος/καθαρό.....	1,1 χλgr

## Σύνολο

Ηλεκτρικός βραστήρας.....	1 τεμ.
Βάση βραστήρα.....	1 τεμ.
Οδηγίες χρήσης.....	1 τεμ.
Φυλλάδιο εγγύησης.....	1 τεμ.

Ο παραγωγός έχει δικαίωμα να κάνει αλλαγές στο νιζάνι, σύνολο και στα τεχνικά χαρακτηριστικά του προϊόντος κατά τη διάρκεια βελτίωσης των προϊόντων του χωρίς επιπρόσθετη ειδοποίηση για αυτές τις αλλαγές. Στα τεχνικά χαρακτηριστικά της συσκευής επιτρέπεται η απόκλιση  $\pm 10\%$ .

## Δομή του μοντέλου (σχήμα Α1, σ. 3)

1. Γυάλινο σώμα με κλίμακα επιπέδου νερού
2. Φίλτρο κατά των αλατιών
3. Καπάκι
4. Κλειδαριά του καπακιού
5. Πλήκτρο σύνδεσης/αποσύνδεσης (I/O)
6. Λαβίδα
7. Βάση
8. Καλώδιο ρεύματος

## I. ΠΡΙΝ ΑΠΟ ΤΗ ΧΡΗΣΗ

Βγάλετε τη συσκευή και όλα τα αξεσουάρ από το κουτί. Αφαιρέστε όλα τα υλικά συσκευασίας και διαφημιστικά αυτοκόλλητα.



Προσοχή! Φυλάξτε όλα τα αυτοκόλλητα με ειδοποιήσεις, αυτοκόλλητα – ενδείξεις (εφόσον υπάρχουν) και πινακίδα με αριθμό σειράς πάνω στο σώμα της συσκευής! Μετά από τη μεταφορά ή αποθήκευση της συσκευής σε χαμηλές θερμοκρασίες πρέπει να αφήσετε τη συσκευή σε θερμοκρασία δωματίου τουλάχιστον για 2 ώρες πριν από τη χρήση.

Σκουπίστε το σώμα της συσκευής με ένα βρεγμένο πανί και αφήστε το να στεγνώσει. Εμφάνιση ξένων μυρωδιών κατά την πρώτη χρήση δεν αποτελεί ένδειξη ελαττώματος της συσκευής.



Ο παραγωγός συμβουλεύει πριν από τη χρήση μερικές φορές να βράστε νερό στο βραστήρα για αφαίρεση τυχόν ξένων μυρωδιών και για απομόνωση της συσκευής.

## II. ΧΡΗΣΗ ΤΗΣ ΣΥΣΚΕΥΗΣ

1. Τοποθετήστε το βραστήρα με βάση σε σκληρή ίσια ξηρή οριζόντια επιφάνεια. Κατά την τοποθέτηση φροντίστε να μην βγαίνει ο ατμός σε ταπετσαρίες, διακοσμητικά υλικά, ηλεκτρονικές συσκευές ή άλλα αντικείμενα που μπορούν να γαλάσουν από υψηλή υγρασία και θερμοκρασία.
2. Βεβαιωθείτε ότι ο βραστήρας είναι αποσυνδεδεμένος (πλήκτρο I/O στη λαβή της συσκευής βρίσκεται στη θέση 0). Βάλτε το ρευματόληπτη στην πρίζα.
3. Βγάλετε το βραστήρα από τη βάση. Πατήστε με τα δάχτυλα τη στρογγυλή εμβόθυνση στη κλειδαριά του καπακιού. Τραβήξτε πάνω την άκρη της κλειδαριάς και ανοίξτε το καπάκι.
4. Βάλτε στο βραστήρα κρύο νερό. Επίπεδο του νερού στο βραστήρα πρέπει να είναι μεταξύ των σημείων MIN και MAX, που είναι στους τοίχους του γυάλινου δοχείου. Εάν θα γεμίσετε το βραστήρα με νερό πάνω από το μέγιστο σημείο, κατά το βράσιμο το νερό μπορεί να ξεχύσει. Εάν το νερό είναι πολύ λίγο, η συσκευή μπορεί να απενεργοποιηθεί πρόωρα (σ' αυτήν την περίπτωση αποσυνδέστε τη συσκευή από το ρεύμα και αφήστε το να κρυώσει για 15-20 λεπτά).



ΠΡΟΣΟΧΗ! Η συσκευή προορίζεται μόνο για ζέσταμα και βράσιμο νερού.

5. Κλείστε το καπάκι του βραστήρα. Πατήστε την ανοικτή άκρη της κλειδαριάς του καπακιού και κλείστε, φιδρώνοντας το καπάκι. Τοποθετήστε το βραστήρα στη βάση. Η συσκευή θα λειτουργεί μόνο σε περίπτωση όταν είναι τοποθετημένη σωστά.
6. Πατήστε το πλήκτρο I/O που βρίσκεται στη λαβίδα της συσκευής. Θα ανάψει γαλάζιος φωτισμός δοχείου, ο βραστήρας θα λειτουργήσει.

- Αφού βράσει το νερό, ο βραστήρας θα απενεργοποιηθεί αυτομάτως. Ο φωτισμός θα σβήσει.
  - Για διακοπή διαδικασίας ζεστάματος νερού πατήστε το πλήκτρο I/O σε κατάσταση 0.
- i** **ΠΡΟΣΟΧΗ!** Αν κατά το ζέσταμα νερού έχετε βγάλει το βραστήρα από τη βάση χωρίς να το κλείσετε, ο φωτισμός νερού θα σβήσει αλλά το πλήκτρο I/O θα μείνει σε κατάσταση λειτουργίας (I). Όταν θα τοποθετήσετε το βραστήρα στη βάση, το ζέσταμα νερού θα συνεχιστεί. Παίρνοντας το βραστήρα από τη βάση, πάντα να το αποσυνδέετε, πατώντας το πλήκτρο I/O σε κατάσταση "Κλειστό" (0).
  - Μετά από τη χρήση αποσυνδέστε τη συσκευή από το ρεύμα.

### III. ΙΚΑΘΑΡΙΣΜΟΣ ΤΗΣ ΣΥΣΚΕΥΗΣ

**!** **ΠΡΟΣΟΧΗ!** Πριν από το καθαρισμό του βραστήρα ή της βάσης αποσυνδέστε το βραστήρα από το ρεύμα, βγάλτε νερό και αφήστε τη συσκευή να κρυώσει.

Καθαρίστε τακτικά το σώμα του βραστήρα και τη βάση με ένα βρεγμένο μαλακό πανί. Πριν από τη χρήση στεγνώστε καλά το βραστήρα και τη βάση.

**STOP** Απαγορεύεται να βάζετε τη βάση του βραστήρα κάτω από τη βρύση ή να τη βουτάτε στο νερό!

Μην χρησιμοποιείτε για καθαρισμό αποξειστικά απορρυπαντικά ή σφουγγάρια με αποξειστική επιφάνεια, όπως επίσης διαλυτές (βενζίνη, ακετόνη κλπ).

Κατά τη χρήση ανάλογα με τη σύνθεση νερού που χρησιμοποιείτε, στο θερμαντικό στοιχείο και στους εσωτερικούς τοίχους μπορούν να παρατηρούνται άλατα. Για αφαίρεση των αλάτων χρησιμοποιήστε ειδικά μη αποξειστικά μέσα καθαρισμού και αφαίρεση αλάτων από συσκευής κουζίνας.

- Πριν από το καθαρισμό του βραστήρα σφίστε το να κρυώσει.
- Ακολουθήστε τις οδηγίες στη συσκευασία του απορρυπαντικού.
- Μετά από καθαρισμό βγάλτε το υγρό και καθαρίστε το βραστήρα καλά με κρύο νερό.
- Σκουπίστε το βραστήρα με βρεγμένο πανί για να αφαιρέσετε το υπόλοιπο όλων των σημάδιων του υγρού και των αλάτων

**!** **ΠΡΟΣΟΧΗ!** Πριν από την επόμενη χρήση του βραστήρα βεβαιωθείτε ότι οι ηλεκτρικές επαφές είναι στεγνές!

Πριν από τη συντήρηση και την επόμενη χρήση καθαρίστε και στεγνώστε όλα τα εξεσθμάματα της συσκευής. Αποθηκεύστε τη συσκευή σε ξηρό, αεριζόμενο χώρο, μακριά από τη θερμότητα και το άμεσο ηλιακό φως.

Κατά τη μεταφορά και την αποθήκευση απαγορεύεται να εκθέτετε τη συσκευή σε μηχανική καταπόνηση, που μπορεί να οδηγήσει σε βλάβη της συσκευής ή / παραβίαση της ακεραιότητας της συσκευασίας.

Είναι αναγκαίο να προστατεύετε τη συσκευασία της συσκευής από το νερό και άλλα υγρά.

## IV. ΠΡΙΝ ΑΠΕΥΘΥΝΘΕΙΤΕ ΣΤΟ ΚΕΝΤΡΟ ΕΞΥΠΗΡΕΤΗΣΗΣ

Πρόβλημα	Πιθανή αιτία	Τρόπος επίλυσης
Ο βραστήρας δεν λειτουργεί (γαλάσιος φωτισμός δεν ανάβει)	Δεν υπάρχει ρεύμα	Συνδέστε το βραστήρα με πρίζα που λειτουργεί
Ο βραστήρα απενεργοποιείται πρόωρα	Στο θερμαντικό στοιχείο συγκεντρώθηκαν άλατα	Καθαρίστε το θερμαντικό στοιχείο από άλατα (βλ. κεφάλαιο "Καθαρισμός της συσκευής")
Ο βραστήρας απενεργοποιείται σε μερικά δευτερόλεπτα	Δεν υπάρχει νερό στο βραστήρα, λειτουργήσει προστασία από υπερθέρμανση	Αποσυνδέστε τη συσκευή από το ρεύμα και αφήστε να κρυώσει. Κατά την επόμενη χρήση να γεμίζετε το βραστήρα με νερό πάνω από το σημείο MIN (0,5 l)

**i** Αν το πρόβλημα επιμένει, επικοινωνήστε με ένα εξουσιοδοτημένο κέντρο επισκευών.



### Οικολογικά ακίνδυνη ανακύκλωση (ανακύκλωση ηλεκτρικού και ηλεκτρονικού εξοπλισμού)

Την συσκευασία, τις οδηγίες χρήσης καθώς και την ίδια τη συσκευή πρέπει να τα απορρίπτετε σύμφωνα με το τοπικό πρόγραμμα ανακύκλωσης.

Φροντίστε το περιβάλλον: μην πετάτε τέτοια προϊόντα μαζί με τα οικιακά απορρίμματα. Χρησιμοποιημένες (παλαιές) συσκευές δεν πρέπει να πετούνται στα σκουπίδια, πρέπει να ανακυκλώνονται χωριστά. Ιδιοκίτες παλιού εξοπλισμού υποχρεούνται να φέρουν τις συσκευές σε ειδικά σημεία συγκέντρωσης ή σε ανάλογους οργανισμούς. Μ' αυτό υποστηρίζετε προγράμματα ανακύκλωσης πολιτικών πρώτων υλών και στον καθαρισμό από μολυσματικούς παράγοντες.

Αυτή η συσκευή είναι ετικεταρισμένη σύμφωνα με την Ευρωπαϊκή Οδηγία 2012/19/ΕΕ — σχετικά με τις χρησιμοποιημένες ηλεκτρικές και ηλεκτρονικές συσκευές (απόβλητα ηλεκτρικού και ηλεκτρονικού εξοπλισμού — ΑΗΗΕ).

Η κατευθυντήρια οδηγία που εφαρμόζιται σε όλη τη ΕΕ καθορίζει το πλαίσιο για την επιστροφή και ανακύκλωση των χρησιμοποιημένων συσκευών.



*İşbu ürünü kullanmadan önce, Kullanma Kılavuzunu dikkatle okuyunuz ve kullanma rehberi olarak muhafaza ediniz. Cihazın doğru kullanımı, cihazın kullanma süresini oldukça uzatacaktır.*

**Bu kullanım kılavuzundaki güvenlik ve talimat yönergeleri aygıtın kullanım sırasında ortaya çıkması muhtemel olan tüm olasılıkları içermez. Aygıt kullanılırken, kullanıcı makul bir şekilde kullanılmalı, ihtiyatlı ve dikkatli olmalıdır.**

## GÜVENLİK TEDBİRLERİ

- Üretici, ürün ile ilgili emniyet tedbirlerine uyulması ve ürün kullanma kurallarına uygun olarak kullanılmamış olmasından dolayı doğmuş olan hasarlarla ilgili sorumluluk taşımamaktadır.
- İşbu elektrikli alet ev şartlarında kullanılması için tasarlanmış cihazdır ve dairelerde, şehir dışında bulunan evlerde ve benzeri sanayi için kullanılmakta olan alanlar dışında kullanılabilir. Cihazın sanayi şartlarında ya da buna benzer amaç dışı alanlarda kullanılması, ürünün kullanma şartlarına uygun kullanılmamış sayılması için neden sayılacaktır. Bunun gibi durumlarda üretici olası sonuçlardan sorumlu tutulamaz.
- Cihazı elektrik şebekesine takmadan önce, şebeke elektrik geriliminin, nominal gerilimi cihazın beslenme gerilimine uyup uymadığını kontrol ediniz

(teknik özelliklerine ya da fabrikanın ürün tablosuna bkz.).

- Cihazda kullanılan voltaja uygun uzatma kablosunu kullanınız. Aksi durumlarda parametrelerin uygunsuzluğu kısa devreye ya da kablonun yanmasına sebep olabilir.
- Cihazı sadece topraklaması mevcut olan prizlere takınız, bu kural elektrik çarpmasından korunma ile ilgili mutlaka yerine getirilmesi gereken bir zorunluluktur. Uzatma kablolarını kullanırken, mutlaka bunlarında topraklamalarının olup olmadığından emin olunuz.
- Cihazı kullandıktan sonra, temizlemek ya da başka bir yere taşımak istediğinizde prizden çekiniz. Elektrik kordonunu, elleriniz kuru iken prizden çekiniz, fiş prizden çekerken kordondan değil, fişten tutarak çekiniz.

STOP

**DİKKAT!** Cihazın çalışma sırasında ısınmaktadır! Dikkatli olun! Cihaz çalışırken eliniz ile gövdesine dokunmayınız. Sıcak buhardan dolayı yanıkların meydana gelmesine mahal



*vermemek için, kapağı açarken, cihazın üzerine eğilmeyiniz.*

- Cihazı, sadece amacına yönelik olarak kullanınız. Cihazın işbu Kullanım Kılavuzunda belirtilmiş amaçlar dışında kullanılması, kullanım kurallarının ihlal edilmesi anlamına gelmektedir.
  - Su ısıtıcısını, sadece cihazın takımına dahil olan güç tabanı ile birlikte kullanınız.
  - Elektrik besleme kablosunu kapı boşluklarından ya da ısı kaynaklarına yakın yerlerden döşemeyiniz. Elektrik besleme kablosunun kıvrılmamasına ya da bükülmemesine, kesici aletler, mobilyaların köşeleri ve kenarları ile temas etmemesine dikkat ediniz.
- STOP** *UNUTMAYINIZ: Elektrik besleme kablosunun kazaen bozulması, garanti kapsamına girmeyen aksaklıklara ve elektrik akımından oluşan hasarlara sebep olabilir. Bozulmuş elektrik kablosu, acil olarak servis merkezinde değiştirilmelidir.*
- Cihazın ısınmakta olan çalışır kısmını yumuşak ve sıcaklığa dayanıklı olmayan yüzeyler üzerinde koy-

mayınız: bu durum çalışma şartlarının bozulmasına ve cihazın arıza yapmasına sebep olabilir.

- Cihazın açık havada kullanılması yasaktır: temas grubuna nemin ya da ana gövdenin içine yabancı bir cismin girmesi onun ciddi bir şekilde hasar görmesine neden olabilir.
- Cihazı temizlemeye başlamadan önce elektrik şebekesinden gelen elektriğin kesilmiş ve tamamen soğumuş olduğundan emin olunuz. Cihazın temizlenmesi sırasında kullanma talimatına kesinlikle uyulması gerekmektedir.

**STOP**

*Cihazın gövdesinin suya daldırılması YASAKTIR!*

- Fiziksel, nörolojik veya zihinsel engelli bireyler (çocuklar dâhil), veya tecrübe ve bilgi eksikliği olan insanlar tarafından, bu kişileri denetleyen veya güvenliklerinden sorumlu olan ve cihazın kullanımıyla ilgili bilgi veren biri olmadığı takdirde bu cihazın kullanılması uygun değildir. Cihaz, aksesuarları ve fabrika ambalajı ile oynamamaları için

çocuklar gözetim altında tutulmalıdır. Cihazın temizlenmesi ve bakımı yetişkinlerin gözetimi olmadan çocuklar tarafından yapılmamalıdır.

## **EVDEKİ ÇOCUKLAR**

- Bu cihaz 8 yaşından küçük çocuklar ve fiziksel, duygusal ve zihinsel kapasitesinde eksiklik, sorun veya hut cihaza dair tecrübe eksikliği olan veyahut kullanım kitabını okumayacak veyahut anlayamayacak, güvenlik önlemlerini uygulamayacak kişiler tarafından kesinlikle yalnız başına kullanılmamalıdır. Yukarıda anılan kişiler ve 8 yaşından büyük çocuklar yanlarında ürünü tanıyan ve güvenlik önlemlerini alabilecek bir refakatçi ile kullanılmalıdır. Çocuklar kesinlikle ürünle veyahut elektrik bağlantıları ile oynamamalıdır. 8 yaşın altındaki çocuklar kesinlikle cihaza yaklaştırılmamalıdır. Cihazın bakım ve temizliği kesinlikle başlarında refakatçi olmaksızın çocuklar tarafından yapılmamalıdır.
- Çocukların ilgisini çekebilecek eşyaları ürünün üstüne ve arkasına koymayınız. Çünkü çocuklar

bunları almak için cihazın üzerine çıkmak isteyecektir.

- **Dikkat!** Çocukların cihaz ile oynamasına ve içeri açmasına izin vermeyiniz. Ambalaj malzemeleri çocuklar için tehlikeli olabilir (folyo ve stropor gibi). Boğulma tehlikesi! Ambalaj malzemelerini çocuklardan uzak yerlerde saklayınız veya mümkün olduğunca çabuk evden çıkartınız. Artık kullanılmayan cihazın elektrik bağlantısı evde oynayan çocuklar için bir tehlike yaratmaması açısından sökülmesi ve tüm kablolar ortadan kaldırılmalıdır.
- Kullanıcılar tarafından cihazın tamiratının yapılması ya da onun konstrüksiyonunda değişiklik yapmaları yasaktır. Cihazda herhangi bir arıza var ise kullanmayınız. Hasarlı cihazı muhakkak yetkili teknik servise tamir ettiriniz. Kitapçık sonundaki müşteri hizmetleri numarasından bölgenizdeki servis detaylarına ulaşabilirsiniz.

**STOP**

**DİKKAT!** Herhangi bir arızası bulunan cihazın kullanılması yasaktır.

## Teknik Karakteristikleri

Modeli .....	RK-G127-E
Güç .....	1850-2200 W
Gerilim.....	220-240 V, 50/60 Hz
Elektrik emiyeti .....	sınıf I
Hacim .....	1,7 l
Gövde malzemesi.....	sıcaklığa dayanıklı cam, paslanmaz çelik
Kireç filtresi .....	var
Kaynadıktan sonra otomatik kapanma .....	var
Susuzken otomatik kapanma.....	var
Disk ısıtıcı ünitesi.....	var
Su haznesinin iç kısmının aydınlatılması.....	var
Isıtıcı ünite üzerinde dönme.....	360°
Temas grubu .....	Strix
Elektrik kablosu uzunluğu.....	0,7 m
Elektrik kablosu sarma yuvası.....	var
Ebat ölçüleri .....	215 × 155 × 230 mm
Net ağırlık.....	1,1 kg

## Takım

Su ısıtıcısı .....	1 Ad.
Su ısıtıcı ünite .....	1 Ad.
Kullanım kılavuzu .....	1 Ad.
Servis kitapçığı .....	1 Ad.

Üretici firmanın, üretmekte olduğu ürünlerin geliştirilmesi sırasında ürünün tasarımında, parçalarında, teknik özelliklerinde, önceden haber vermeden değişiklik yapma hakkı saklıdır. Teknik özelliklerde %10 hata var.

## Modelin Yapısı (Şema A1, s. 3)

1. Su seviyesi gösterici ıskalalı cam gövde
2. Kireç filtresi
3. Kapak
4. Kapak kilidi
5. Açma/Kapatma düğmesi (I/O)
6. Sapı
7. Taban ünitesi
8. Elektrik besleme kablosu

## I. İLK KULLANIMDAN ÖNCE

Ürünü ve onun parçalarını dikkatlice ambalajından çıkartınız. Tüm ambalajlama malzemelerini ve reklam yapışkanlarını sökünüz.



Yanar yapışkanlarını, ürün gövdesinde bulunan ürün seri numarası gösterge(var ise) ve tabloları bulunan yapışkanlarını mutlaka muhafaza ediniz!

Soğuk hava şartlarında nakliye ya da saklamadan sonra, çalıştırmadan önce, cihazın en azından 2 saat oda sıcaklığında bekletilmesi gerekmektedir.

Ürünün gövdesini ıslak bez ile siliniz, daha sonra kurulaştırınız. İlk kullanımda yabancı kokunun oluşması cihazın arızalı olduğu anlamına gelmemektedir.



Üretici, su ısıtıcısını kullanmaya başlamadan önce, var olan yabancı kokuların giderilmesi ve cihazın dezenfekte edilmesi için su ısıtıcıda birkaç kez su kaynatılmasını tavsiye etmektedir.

## II. CİHAZIN KULLANIMI

1. Su ısıtıcısını taban ünitesi ile birlikte sert, düz, kuru yüzey üzerinde yerleştiriniz. Suyun kaynaması sırasında çıkmakta olan buharın duvar kağıtlarına, dekoratif kaplamalara, elektronik cihazlara ve diğer türden yüksek nem ve sıcaklığa karşı duyarlı ve bunlardan zarar görebilecek eşyalara isabet etmeyecek şekilde yerleştirmeye dikkat ediniz.
2. Su ısıtıcısının kapalı olduğundan emin olunuz (cihazın sapında bulunan I/O düğmesinin 0 pozisyonunda olduğundan emin olunuz). Fişi prize takınız.
3. Su ısıtıcısını taban ünitesinden indiriniz. Kapak kilidindeki yuvarlak yuvağa parmağınız ile basınız. Kilidin kalkmış olan kenarından tutarak çekiniz ve kapağı açınız.
4. Su ısıtıcısına soğuk su koyunuz. Su ısıtıcısındaki suyun seviyesinin, cam gövdedeki MIN ve MAX işaretlerinin arasında olması gerekmektedir. Eğer, su ısıtıcısını maksimum çizgisinden yukarı doldurursanız, su kaynadığında kaynak suyun püskürtülmesine neden olabilir. Eğer, su çok az ise, cihaz zamanından önce kapanabilir (bu durumda cihazın fişini elektrik şebekesinden çekiniz ve 15-20 dakikalık bir zaman zarfı içinde tamamen soğumaya bırakınız).



**DIKKAT!** Cihaz sadece suyun ısıtılması ve kaynatılmasında kullanılacak üzere tasarlanmıştır.

5. Su ısıtıcısının kapağını kapatınız. Kapak kilidinin kalkık kısmından basınız ve ses çıkana kadar basarak kapağı sabitleyiniz. Su ısıtıcısını taban ünitesi üzerine yerleştiriniz. Cihaz, ancak doğru ve düzgün bir şekilde yerine oturtulmuş ise çalışacaktır.

- Cihazın tutacak sapında yerleşmekte olan I/O düğmesine basınız. Su haznesinin mavi aydınlatması yanacak, su ısıtıcısı çalışmaya başlayacaktır.
  - Su kaynadıktan sonra su ısıtıcısı otomatik olarak kapanacaktır. Aydınlatma sönecektir.
  - Suyun ısınma sürecinin durdurulması için I/O düğmesine basınız ve düğmeyi 0 pozisyonuna getiriniz.
- i** **DİKKAT!** Eğer, suyun ısınma süreci devam ederken, su ısıtıcısını kapatmadan, su ısıtıcısının taban ünitesi üzerinden indiriyorsanız, aydınlatma sönecektir, ancak I/O düğmesi çalışır (0) pozisyonunda kalacaktır. Eğer, siz, tekrar, su ısıtıcısını, ısıtıcı taban üzerine yerleştirirseniz, ısıtma süreci devam edecektir. Su ısıtıcısını, ısıtıcı tabana her indirdiğinizde, I/O düğmesini "Kapalı" (0) pozisyonuna getirerek, her zaman su ısıtıcısını kapatınız.
- İşinizi tamamladıktan sonra cihazın fişini elektrik şebekesinden çekiniz.

## III. CİHAZIN BAKIMI

**⚠** **DİKKAT!** Su ısıtıcısını ya da ısıtıcı tabanı temizlemeye başlamadan önce, su ısıtıcısının fişini elektrik şebekesinden çekiniz, suyunu boşaltınız ve cihazı tamamen soğuması için bırakınız.

Periyodik olarak, su ısıtıcısının gödesini ve ısıtıcı tabanını ıslak bez ile temizleyiniz. Kullanmaya başlamadan önce, su ısıtıcısını ve ısıtıcı tabanı tamamen kurulaştırınız.

**STOP** Su ısıtıcısının ısıtıcı tabanını akar suyun altına tutmak ya da suya daldırmak yasaktır! Temizlik yaparken aşındırıcı temizlik malzemeleri ya da aşındırıcı kaplamalı sünger, aynı zamanda da incelticiler (benzin, aseton vs.) kullanmayınız.

Kullanım süreci boyunca, kullanılmakta olan suyun terkibine bağlı olarak, ısıtıcı rezistansta ve cihazın iç cidarlarında ince tabaka ve kireçlenme oluşabilir. Bunların temizlenmesi için mutlak eşyalarında oluşman kirecin temizlenmesi ve çıkarılmasında kullanılan aşındırıcı olmayan özel malzemeleri kullanınız.

- Temizlemeye başlamadan önce su ısıtıcısını tamamen soğuması için bırakınız.
- Temizlik malzemelerinin ambalajında belirtilmekte olan talimatlara uyunuz.
- Temizlik tamamlandıktan sonra eriyiği dökünüz ve su ısıtıcısını soğuk suyla itina ile yıkayınız.
- Tüm eriyik ve kireç izlerinin giderilmesi için su ısıtıcısını ıslak bez ile siliniz.

**⚠** **DİKKAT!** Su ısıtıcısını tekrar kullanmadan önce elektrik ile temas etmekte olan yerlerinin tamamen kuru olduğundan emin olunuz!

Saklama ve yeniden işletme öncesi cihazı temizleyin ve tüm parçalarını tamamen kurutun. Cihazı kuru havalandırılan bir yerde ısıtma aletlerden ve direkt güneş ışığından uzak yerde saklayın.

Taşınma ve depolama sırasında cihaza zarar veren ve / veya paketin bütünlüğünü bozan mekanik darbelerle maruz bırakılmak yasaktır.

Cihazın paketini su ve diğer sıvıların düşmesinden korumak gerekiyor.

## IV. SERVİS MERKEZİNE BAŞVURMADAN ÖNCE

Arıza	Olası nedenleri	Arıza giderme yöntemi
Su ısıtıcısı çalışmıyor (mavi aydınlatma yanmıyor)	Elektrik şebekesinde gerilim yok	Su ısıtıcısının fişini çalışır vaziyetteki prize takınız
Su ısıtıcısı erken kapanıyor	Isıtıcı rezistans kireç bağlamıştır	Isıtıcı rezistansın kirecini temizleyiniz ("Cihazın Bakımı" Bölümüne" bkz.)
Su ısıtıcı birkaç saniye sonra kapanıyor	Su ısıtıcısında su yok, aşırı ısınmadan koruma devreye girmiştir	Cihazın fişini elektrik şebekesinden çekiniz ve soğuması için bırakınız. Bir sonraki kullanımlarda, su ısıtıcısını kullanmadan önce MIN (0,5 litre) seviyesine kadar su koyunuz

**i** Bozukluğu gidermek mümkün olmadığında halinde, izin verilmiş servis merkezine başvurun.



### Ekolojik açıdan zararsız geri dönüşüm (elektrik ve elektronik ekipmanın geri dönüşümü)

Ürünün ambalajı, kullanım talimatı ve ürün kendisinin çöpe atılması, yerel atık işleme programına göre yapılmalıdır. Çevreye özen gösteriniz: bu tür ürünleri, normal ev atıkları ile birlikte çöpe atmayınız.

Kullanılmış (eski) ürünlerin, diğer ev çöpi ile atılması yasaktır. Bunlar, ayrı olarak geri dönüşüm işlemi görmelidir. Eski ürünlerin sahipleri, ürünleri özel toplama noktalarına getirmeli veya ilgili kuruluşlara teslim etmelidir. Böylece değerli hammaddenin tekrar işlenmesine ve kirlenen maddelerin arındırılmasına yardımcı olursunuz.

Bu cihaz, ömrünü doldurmuş atık elektrik ve elektronik cihazlar ile ilgili Avrupa Yönetmeliği 2012/19/ EU'ye uygun şekilde işaretlenmiştir.

Kılavuz, EU yönetmeliğince uygulanabilecek kullanılmış cihazların iadesi ve geri dönüşümü için olan çerçeveyi belirler.



Перед початком використання уважно прочитайте інструкцію з експлуатації і збережіть її як довідник. Правильне використання приладу значно продовжить термін його служби.

Заходи безпеки та інструкції, що містяться в цьому посібнику, не охоплюють всі можливі ситуації, які можуть виникнути в процесі експлуатації приладу. Під час використання пристрою користувач повинен керуватися здоровим глуздом, бути обережним і уважним.

## ЗАХОДИ БЕЗПЕКИ

- Виробник не несе відповідальності за пошкодження, спричинені недотриманням вимог щодо техніки безпеки та правил експлуатації виробу.
- Даний електроприлад призначений для використання в побутових умовах і може застосовуватися в квартирах, заміських будинках або в інших подібних умовах непромислової експлуатації. Промислове або будь-яке інше нецільове використання пристрою вважатиметься порушенням умов належної експлуатації виробу. У цьому випадку виробник не несе відповідальності за можливі наслідки.
- Перед підключенням пристрою до електромережі перевірте, чи збігається її напруга з номі-

нальною напругою живлення приладу (див. технічні характеристики або заводську табличку виробу).

- Використовуйте подовжувач, розрахований на споживану потужність приладу: невідповідність параметрів може призвести до короткого замикання або займання кабелю.
- Підключайте прилад лише до розеток, що мають заземлення, – це обов'язкова вимога електробезпеки.
- Використовуючи подовжувач, переконайтеся, що він також має заземлення. Вимикайте прилад із розетки після використання, а також під час його очищення або переміщення. Витягуйте електрошнур сухими руками, утримуючи його за штепсель, а не за дрiт.

**STOP**

*УВАГА! Під час роботи прилад нагрівається! Будьте обережні! Не торкайтеся руки корпусу приладу у процесі його експлуатації. Щоб уникнути опіку гарячою парою,*

*не нахилийтеся над пристроєм під час відкриття кришки.*

- Використовуйте прилад лише за призначенням. Використання приладу в цілях, що відрізняються від вказаних у даній інструкції, є порушенням правил експлуатації.
- Дозволяється використовувати чайник лише з підставкою, що входить до комплекту приладу.
- Не протягуйте шнур електроживлення в дверних отворах або поблизу джерел тепла. Стежте за тим, щоб електрошнур не перекручувався та не перегинався, не стикався з гострими предметами, кутами й краями меблів.

**STOP** ПАМ'ЯТАЙТЕ: випадкове пошкодження кабелю електроживлення може призвести до неполадок, які не відповідають умовам гарантії, а також до ураження електричним струмом.

- Не встановлюйте прилад на м'яку й нетерmostійку поверхню, не накривайте його під час роботи:

це може призвести до порушення роботи та поломки пристрою.

- Заборонено експлуатацію приладу на відкритому повітрі: потрапляння вологи або сторонніх предметів всередину корпусу пристрою може призвести до його серйозних пошкоджень.
- Перед очищенням приладу переконайтеся, що він відключений від електромережі й повністю охолов. Чітко дотримуйтеся інструкцій щодо очищення приладу.

**STOP** ЗАБОРОНЯЄТЬСЯ занурювати корпус приладу у воду або поміщати його під струмінь води!

- Даний прилад не призначений для використання людьми (в тому числі дітьми), в яких є фізичні, нервові або психічні відхилення або брак досвіду та знань, за винятком випадків, коли за такими особами здійснюється нагляд або провадиться їхній інструктаж щодо використання даного приладу особою, що відповідає за їхню безпеку. Необхідно наглядати за дітьми, щоб не

допустити їхніх ігор із приладом, його комплектуючими, а також заводською упаковкою. Очищення й обслуговування пристрою не мають виконувати діти без нагляду дорослих.

- Пакувальний матеріал (пілівка, пінопласт тощо) може бути небезпечним для дітей. Небезпека задухи! Зберігайте упаковку в недоступному для дітей місці.
- Заборонено самостійний ремонт приладу або внесення змін до його конструкції. Ремонт приладу має здійснюватися винятково фахівцем авторизованого сервіс-центру. Некваліфіковано виконана робота може призвести до поломки приладу, травм і пошкодження майна.

STOP

**УВАГА!** Заборонено використання приладу за будьяких несправностей.

#### Технічні характеристики

Модель.....	RK-G127-E
Потужність.....	1850-2200 Вт
Напруга.....	220-240 В, 50/60 Гц
Захист від ураження електричним струмом.....	клас I
Об'єм.....	1,7 л
Матеріал корпусу.....	жароміцне скло, нержавіюча сталь
Фільтр від накипу.....	€
Автовимкнення після закипання.....	€
Автовимкнення за відсутності води.....	€
Дисковий нагрівальний елемент.....	€
Внутрішнє підсвічування колби.....	€
Обертання на підставці.....	360°
Контактна група.....	Strix®
Довжина електрошнура.....	0,7 м
Відсік для зберігання електрошнура.....	€
Габаритні розміри.....	215 × 155 × 230 мм
Вага нетто.....	1,1 кг

#### Комплектація

Електричний чайник.....	1 шт.
Підставка для чайника.....	1 шт.
Інструкція з експлуатації.....	1 шт.
Сервісна книжка.....	1 шт.

Виробник має право на внесення змін до дизайну, комплектації, а також до технічних характеристик виробу під час вдосконалення своєї продукції без додаткового повідомлення про ці зміни. У технічних характеристиках допускається похибка ±10%.

#### Будова моделі (схема А1, стор. 3)

1. Скляний корпус з градуйованою шкалою рівня води
2. Фільтр від накипу
3. Кришка
4. Замок кришки
5. Кнопка увімкнення/вимкнення (I/O)
6. Ручка
7. Підставка
8. Шнур електроживлення

## I. ПЕРЕД ПОЧАТКОМ ВИКОРИСТАННЯ

Розпакуйте виріб, видаліть усі пакувальні матеріали та рекламні наклейки.



*Обов'язково збережіть на місці застережні наклейки, наклейки-показчики (за наявності) і табличку з серійним номером виробу на його корпусі!*

*Після транспортування або зберігання за низьких температур необхідно витримати прилад за кімнатної температури не менше ніж 2 години перед увімкненням.*

Протріть корпус приладу вологою тканиною, потім витріть досуха. Поява стороннього запаху під час першого використання не є наслідком несправності приладу.



*Виробник рекомендує перед початком використання кілька разів закиятили воду в чайнику для видалення можливих сторонніх запахів і дезінфекції приладу.*

## II. ЕКСПЛУАТАЦІЯ ПРИЛАДУ

1. Встановіть чайник з підставкою на тверду рівну суху горизонтальну поверхню. Встановлюючи його, стежте за тим, щоб пара, що виходить під час кипіння, не потрапляла на шпалери, декоративні покриття, електронні прилади й інші предмети, які можуть пошкодитися через підвищену вологість і температуру.
2. Переконайтеся, що чайник вимкнений (кнопка I/O на ручці приладу знаходиться в положенні 0). Вставте штепсель у розетку.
3. Змініть чайник з підставки. Натисніть пальцем на кругле заглиблення в замку кришки. Потягніть вгору за піднятий край замка та відкрийте кришку.
4. Налийте в чайник холодну воду. Рівень води в чайнику має бути між позначками MIN і MAX, нанесеними на стінки скляної колби. Якщо наповнити чайник водою вище за максимальну позначку, то під час закипання можливе розбризкування окропу. Якщо води дуже мало, прилад може вимкнутися передчасно (в цьому випадку відключіть прилад від електромережі та дайте йому повністю охолонути впродовж 15-20 хвилин).



*УВАГА! Прилад призначений лише для нагрівання та кип'ятіння води.*

5. Закрийте кришку чайника. Натисніть на піднятий край замка кришки та замкніть його, зафіксувавши кришку. Встановіть чайник на підставку. Прилад працюватиме лише в тому випадку, якщо він встановлений правильно.
6. Натисніть кнопку I/O, розташовану на ручці приладу. Спалахне блакитне підсвічування колби, чайник увімкнеться.
7. Після закипання води чайник вимкнеться автоматично. Підсвічування згасне.

8. Для переривання процесу нагрівання води натисніть кнопку I/O і переведіть її в положення 0.



*УВАГА! Якщо в процесі нагрівання ви зняли чайник із підставки, не вимкнувши його, підсвічування води припиниться, але кнопка I/O залишиться в увімкненому положенні (I). Якщо потім ви поставите чайник на підставку, процес нагрівання води продовжиться. Знімаючи чайник із підставки, завжди вимикайте його, пересуваючи кнопку I/O в положення «Вимкнено» (0).*

9. Після закінчення роботи відключіть прилад від електромережі.

## III. ДОГЛЯД ЗА ПРИЛАДОМ



*УВАГА! Перед очищенням чайника або підставки відключіть чайник від електромережі, злийте воду та дайте приладу повністю охолонути.*



*Періодично очищуйте корпус чайника та підставку вологою м'якою тканиною. Перед початком експлуатації повністю просушіть чайник і підставку.*



*Забороняється поміщати підставку чайника під струмінь води або занурювати її у воду! Не використовуйте під час очищення абразивні очищувальні засоби або губки з абразивним покриттям, а також розчинники (бензин, ацетон тощо).*

У процесі експлуатації, залежно від складу використовуваної води, на нагрівальному елементі та внутрішніх стінках приладу можливе утворення нальоту й накипу. Для їхнього видалення використовуйте спеціальні неабразивні речовини для очищення та видалення накипу з кухонної техніки.

1. Перед очищенням чайника дайте йому повністю охолонути.
2. Дотримуйтеся інструкції на упаковці очищувального засобу.
3. Після очищення вилийте розчин і ретельно промийте чайник холодною водою.
4. Протріть чайник вологою тканиною для видалення всіх слідів розчину та накипу.



*УВАГА! Перед повторним використанням чайника переконайтеся, що електричні контакти абсолютно сухі!*

Перед зберіганням і повторною експлуатацією очистьте й повністю просушіть усі частини приладу. Зберігайте прилад у сухому вентильованому місці подалі від нагрівальних приладів і прямих сонячних променів.

Під час транспортування та зберігання забороняється піддавати прилад механічному впливу, який може призвести до пошкодження пристрою та/або порушення цілісності упаковки.

Необхідно берегти упаковку приладу від потрапляння води й інших рідин.



## IV. ПЕРЕД ЗВЕРНЕННЯМ ДО СЕРВІС-ЦЕНТРУ

Несправність	Можливі причини	Спосіб усунення
Чайник не вмикається (блакитне підсвічування не горить)	Немає електроживлення	Підключіть чайник до справної електричної розетки
Чайник передчасно вимикається	Утворився накип на нагрівальному елементі	Очистіть нагрівальний елемент від накипу (див. розділ «Догляд за приладом»)
Чайник вимикається через кілька секунд	У чайнику немає води, спрацював захист від перегрівання	Відключіть прилад від електромережі та дайте йому охолонути. Під час подальшої експлуатації наповнюйте чайник водою вище за позначку MIN (0,5 л)

**i** У разі, якщо несправність усунути не вдалося, зверніться до авторизованого сервісного центру.



### Екологічно безпечна утилізація (утилізація електричного й електронного обладнання)

Утилізацію упаковки, посібника користувача, а також самого приладу необхідно здійснювати відповідно до місцевої програми з переробки відходів. Потурбуйтеся про навколишнє середовище: не викидайте такі

вироби разом із звичайним побутовим сміттям.

Використані (старі) прилади не можна викидати з іншим побутовим сміттям, їх потрібно утилізувати окремо. Власники старого обладнання зобов'язані віднести прилади до спеціальних пунктів прийому або здати до відповідних організацій. Так ви допомагасте програмі з переробки цінної сировини, а також очищення забруднюючих речовин.

Даний прилад позначено відповідно до Європейської директиви 2012/19/EU, що регулює утилізацію електричного й електронного обладнання.

Дана директива визначає основні вимоги до утилізації та переробки відходів від електричних і електронних приладів, які є чинними на всій території Європейського союзу.



Пайдаланар алдында пайдалану бойынша нұсқаулықты мұқият оқып шығыңыз да, оны анықтамалық ретінде сақтап қойыңыз. Аспапты дұрыс пайдалану оның қызметінің мерзімін ұзартады.

Бұл нұсқаулықтағы қауіпсіздік шаралары мен нұсқаулар құралды қолдану кезінде туындауы мүмкін барлық жағдайларды қамтымайды. Бұл құрылғымен жұмыс кезінде қолданушы ақылға сүйеніп, абай әрі мұқият болуы тиіс.

## САҚТАНУ ШАРАЛАРЫ

- Өндіруші қауіпсіздік техникасының талаптарын және бұйымды пайдалану ережелерін сақтамаудан туындаған зақымдар үшін жауап бермейді.
- Бұл электр аспап пәтерлерде, қала сыртындағы үйлерде мен өнеркәсіптік емес пайдаланудың кез келген басқа осындай жағдайларда пайдаланыла алады. Құрылғыны өнеркәсіптік немесе кез келген мақсатсыз пайдалану бұйымды тиісті түрде пайдалану шарттарын бұзу болып саналады. Бұл жағдайда өндіруші ықтимал салдарлар үшін жауап бермейді.
- Құрылғыны электр желісіне қосар алдында оның кернеуі аспаптың номиналды кернеуіне сәйкес

келетінін тексеріңіз (бұйымның техникалық сипаттамалары немесе зауыттық кестесін қараңыз).

- Аспаптың тұтынатын қуатына есептелген ұзартқыш қолданыңыз: параметрлердің сәйкессіздігі қысқа тұйықталуға немесе кабельдің жануына әкеліп соқтыруы мүмкін.
- Аспапты тек жерлендірілетін розеткілерге ғана қосыңыз, – бұл электр қауіпсіздігінің міндетті талабы. Ұзартқышты қолдана отырып, оның жерлендірілетініне көз жеткізіңіз.
- Аспапты қолданған соң, сонымен қатар оны тазалаған немесе тасымалдаған кезде розеткіден өшіріңіз. Электр бауын сымынан емес, штепселінен ұстап тұрып, құрғақ қолмен шығарыңыз.

STOP

**НАЗАР АУДАРЫҢИЗ!** Жұмыс кезінде аспап қызады! Абай болыңыз! Аспап корпусына жұмыс істеп тұрғанда қол тигізбеңіз. Ыстық будан күйіп қалмау үшін қақпақты ашқанда құрылғы үстіне еңкеймеңіз.

- Аспапты тек мақсатына қарай қолданыңыз. Аспапты осы нұсқаулықта көрсетілгендерден ерекшеленетін мақсаттарда пайдалану пайдалану ережелерін бұзу болып табылады.
- Аспап жинағына кіретін тіреуішті шәйнекті ғана қолдануға рұқсат етіледі.
- Электр қоректендіру бауын есік қуыстарында немесе жылу көздерінің жанында тартпаңыз. Электр бауының бұралмағанын және иілмегенін, үшкір заттарға, бұрыштар мен жиһазға тимегенін қадағалаңыз.
- **ЖАДЫҢЫЗДА БОЛСЫН:** *электр қоректендіру кабелі зақымдалуы кепілдік шарттарына сәйкес келмейтін ақауларға, сонымен қатар электр тоғына ұрынуға әкеліп соқтыруы мүмкін.*
- Азық салынған табақты жұмсақ және ыстыққа төзбейтін бетке орнатпаңыз, оны жұмыс кезінде жаппаңыз, бұл құрылғының жұмысының бұзылуына және сынуына әкеліп соқтыруы мүмкін.
- Аспапты ашық ауада пайдалануға тыйым салынады: құрылғы корпусының ішіне су немесе бөгде заттардың түсуі оны қатты зақымдауы мүмкін.
- Аспапты тазалар алдында оның электр желісінен өшіріліп, толық суығанына көз жеткізіңіз. Аспапты тазалау бойынша нұсқауларды қатаң ұстаныңыз.
- **STOP** *Аспап корпусын суға батыруға ТЫЙЫМ САЛЫНАДЫ немесе оны ағып тұрған су астына қою!*
- Бұл аспап физикалық, жүйке немесе психикалық ауытқулары бар немесе тәжірибесі мен білімі жетіспейтін адамдардың (оның ішінде балалардың) қолдануына арналмаған, мұндай тұлғалар қадағаланып, олардың қауіпсіздігі үшін жауап беретін тұлға осы аспапты қолдануға қатысты нұсқау жасалған жағдайлардан басқа. Балалардың аспаппен, оның жинақтаушыларымен, сонымен қатар зауыттық орамымен ойнауына жол бермеу мақсатында

қадағалап отыру қажет. Құрылғыны тазалау және қызмет көрсетуді балалар ересектердің қарауынсыз жасамауы тиіс.

- Орам материалы (үлдір, пенопласт және т. б.) балалар үшін қауіпті болуы мүмкін. Тыныстың тарылу қаупі бар! Орамды балалардың қолы жетпейтін жерде сақтаңыз.
- Аспапты өздігіңізбен жөндеуге немесе құрылымына өзгеріс енгізуге тыйым салынады. Қызмет көрсету және жөндеу бойынша барлық жұмыстарды авторландырылған сервис-орталық жасауы керек. Біліксіз жасалған жұмыс аспаптың бұзылуына, жарақат пен мүлік зақымдануына әкеліп соқтыруы мүмкін.

STOP

**НАЗАР АУДАРЫҢЫЗ!** Аспапты кез келген ақауларда пайдалануға тыйым салынады.

#### Техникалық сипаттамалар

Үлгі .....	RK-G127-E
Қуаты.....	1850-2200 Вт
Кернеу.....	220-240 В, 50/60 Гц
Электр тоғына ұшыраудан қорғаныс.....	I дәреже
Көлемі.....	1,7 л
Корпус материалы.....	ыстыққа төзімді шыны, тат баспайтын болат
Қаққа қарсы сүзгі .....	бар
Қайнаған кездегі автоөшіру .....	бар
Су болмағанда автоөшіру .....	бар
Дискілік қыздыру элементі .....	бар
Қолбаның ішкі жарығы .....	бар
Тіреуіште айналу .....	360°
Байланыс тобы.....	Strix®
Электр бау ұзындығы .....	0,7 м
Электр бау сақтауға арналған ұяшық .....	бар
Габаритті өлшемдері .....	215 × 155 × 230 мм
Таза салмағы .....	1,1 kg

#### Жинақ

Электр шайнек .....	1 дана
Шайнекке арналған тұғыр .....	1 дана
Пайдалану жөніндегі нұсқаулық .....	1 дана
Сервисті кітапша .....	1 дана

Өндіруші келесі өзгерістер туралы қосымша хабарландырусыз өз өнімдерін жетілдіру барысында дизайнға, жинақталуға, сонымен қатар бұйымның техникалық сипаттамаларына өзгерістер енгізуге құқылы. Техникалық сипаттамаларда ±10% қателікке жол беріледі.

#### Аспаптың құрылымы (А1 сурет, 3 бет)

1. Су деңгейінің градуацияланған шкаласы бар шыны корпус
2. Қаққа қарсы сүзгі
3. Қақпақ
4. Қақпақ құлпы
5. Қосу/өшіру түймешігі (I/O)
6. Тұтқа
7. Тіреуіш
8. Электр қоректендіру бауы

## I. ПАЙДАЛАНА БАСТАУ АЛДЫНДА

Бұйымды орамынан шығарып, барлық орау материалдары мен жарнамалық жапсырмаларды алып тастаңыз.



*Корпусстағы ескертетін жапсырма, жапсырма-көрсеткіш (бар болса) және бұйымның сериялық нөмірі бар кестешені орынды миндетті түрде сақтаңыз!*

*Тасымалдаған немесе төмен температураларда сақтаған соң аспапты қосар алдында кем дегенде 2 сағат бөлме температурасында ұстау қажет.*

Аспап корпусын ылғал матамен сүртіңіз, содан кейін кептіріп сүртіңіз. Алғаш пайдаланған кезде бөгде иістің пайда болуы аспап қауының салдары болып табылмайды.



*Өндіруші пайдалана бастар алдында ықтимал бөгде иістерді кетіру және аспапты дезинфекциялау үшін шайнектегі суды бірнеше рет қайнатуға кеңес береді.*

## II. АСПАПТЫ ПАЙДАЛАНУ

1. Тұғыздағы шайнекті қатты тегіс құрғақ көлденең бетке орнатыңыз. Орнату барысында қайнағанда шығатын будың тұтқағаздар, декоративті жабындылар, электрондық аспаптар мен жоғары ылғалдылық пен температурадан зардап шегуі мүмкін басқа да заттарға тимегенін қадағалаңыз.
2. Шайнектің өшірілгеніне көз жеткізіңіз (аспап тұтқасындағы I/O түймешігі 0 күйінде орналасқан). Штөпсельді розеткіге салыңыз.
3. Шайнекті тұғыздан алып тастаңыз. Қақпақтың құлпындағы дөңгелек ойықты саусақпен басыңыз. Құлыптың көтерілген шетін жоғары көтеріп, қақпақты ашыңыз.
4. Шайнекке суық су құйыңыз. Шайнектегі судың деңгейі шыны колбаның қабырғаларына салынған MIN және MAX белгілерінің арасында болуы тиіс. Егер шайнекке ең жоғарғы белгіден жоғары толтырса, қайнаған кезде қайнаған с шашырауы мүмкін. Егер су тым аз болса, аспап алдын ала өшіп қалуы мүмкін (бул жағдайда аспапты электр желісінен ажыратып, оны 15-20 минут бойы толық суытыңыз).



*HAZAR AUDARYŇЫЗ! Аспап тек су қайнатуға арналған.*

5. Шайнектің қақпағын жабыңыз. Қақпақ құлпының көтерілген шетін басып, қақпақты бекітіңіз. Шайнекті тұғызға қойыңыз. Аспап тек дұрыс орнатылған жағдайда ғана жұмыс істейді.

6. Аспап тұтқасында орналасқан I/O түймешігін басыңыз. Колбаның көгілдір жарығы жанады, шайнек қосылады.
  7. Су қайнаған соң шайнек автоматты түрде өшеді. Жарық сөнеді.
  8. Су қайнату үдерісін тоқтату үшін I/O түймешігін басып, 0 күйіне апарыңыз.
- i** *HAZAR AUDARYŇЫЗ! Егер қайнату барысында сіз шайнекті өшпеген күйі тұғыздан алып тастасаңыз, су жарығы тоқтайды, бірақ I/O түймешігі (!) қосулы күйінде қалады. Егер содан кейін шайнекті тұғызға қойсаңыз, су қыз-дыру жалғасады. Шайнекті тұғыздан алған соң, оны ылғи I/O түймешігін «Өшірілген» (0) күйіне апарып, өшіріп отырыңыз*
9. Жұмыс аяқталған соң аспапты электр желісінен ажыратыңыз.

## III. АСПАПТЫ КҮТУ



*HAZAR AUDARYŇЫЗ! Шайнек немесе тұғызды тазалау алдында шайнекті электр желісінен өшіріп, суды төгіңіз де, аспапты толық суытыңыз.*



Шайнек пен тұғызды ара-тұра дымқыл жұмсақ матамен тазартып отырыңыз. Пайдаланар алдында шайнек пен тұғызды толық суытыңыз.



*Шайнек тұғызрын су ағынына қоюға немесе оны суға салуға тыйым салынады!*

*Тазалау барысында абразивті тазалау құралдары немесе абразивті жабындысы бар сіңіргіштер, сонымен қатар еріткіштер (бензин, ацетон және т. б.) қолданбаңыз.*

1. Пайдалану барысында, қолданылатын судың құрамына байланысты аспаптың ішкі қабырғаларында, қыздыру элементінде қақ тұруы мүмкін. Оларды кетіру үшін ас үй техникасына арналған тазалау және қақ кетіруге арналған арнайы қырмайтын заттарды қолданыңыз. Шайнекті тазалар алдында оны толық суытыңыз.
2. Тазалау құралының орамындағы нұсқауларды ұстаныңыз.
3. Тазалаған соң ерітіндіні төгіп тастап, шайнекті суық сумен мұқият жуып жіберіңіз.
4. Ерітінді мен қақтың барлық іздерін жою үшін шайнекті дымқыл матамен сүртіңіз.



*HAZAR AUDARYŇЫЗ! Шайнекті қайта пайдаланар алдында электр түйіспелердің құрғақтығына көз жеткізіңіз!*

Сақтау және қайта пайдаланудың алдында құралдың барлық бөліктерін тазалап, түгел құрғатыңыз. Құралды құрғақ желденетін жерде жылыту аспаптарынан алыс және тікелей күн сәулелерден алыс сақтаңыз.

Тасымалдау және сақтау кезінде құралдың зақымдануына және/немесе ораманың бүтіндігіне әкелуі мүмкін құралды механикалық әсерлерге ұшыратуға тыйым салынады.

Құралдың орамасын су мен басқа да сұйықтықтардан сақтау қажет.

## IV. СЕРВИС-ОРТАЛЫҚҚА ЖОЛЫҒАР АЛДЫНДА

Ақаулық	Мүмкін болатын себептері	Жою әдістері
Шәйнек қосылмайды (көгілдір жарық жанбайды)	Электр қоректендіру жоқ	Шәйнекті жұмыс істейтін электр розеткіге қосыңыз
Шәйнек алдын ала өшеді	Қыздыру элементінде қақ тұрды	Қыздыру элементін қақтан тазартыңыз («Аспапты күту» тарауын қараңыз)
Шәйнек бірнеше секундтан соң өшеді	Шәйнекте су жоқ, қызып кетуден қорғаныс қосылып кеткен	Аспапты электр желісінен ажыратып, оны толық суытыңыз. Шәйнекті ары қарай пайдалану үшін шәйнекті жоғары белгіге MIN (0,5 л) жеткізе толығыңыз

**i** Егер қателікті дұрыстай алмасаңыз, авторизацияланған сервистік орталыққа жүгініңіз.



### Экологиялық зиянсыз кәдеге жарату (электрлік және электрондық жабдықтарды кәдеге жарату)

Орамның пайдаланушы нұсқаулығының, сонымен бірге құралдың өзінің кәдеге жаратылуын қалдықтарды қайта өңдеу бойынша жергілікті бағдарламаға сәйкес іске асыру қажет. Қоршаған ортаға қақморлық танытыңыз: ондай бұйымдарды кәдімгі тұрмыстық қоқыстармен бірге лақтырмаңыз.

Пайдаланған (ескі) құралдар қалған тұрмыстық қоқыстармен лақтырылмауы тиіс, олар бөлек кәдеге жаратылуы қажет. Ескі жабдық иелері құралдарды арнайы қабылдау пунктеріне әкелуге немесе сәйкес ұйымдарға тапсыруға міндетті. Бұнымен сіз құнды шикізатты қайта өңдеу, сонымен қатар ластаушы заттарды тазалау бойынша бағдарламасына көмектесесіз.

Берілген құрал электрлік және электрондық жабдықты кәдеге жаратуды реттейтін 2012/19/EU Еуропалық бағыттамасына сәйкес белгіленген.

Берілген бағыттама электрлік және электрондық құралдардан қалдықтарды кәдеге жарату және қайта өңдеуге деген, Еуропалық Одақтың барлық аумағында қолданылатын негізгі талаптарды анықтайды.



Изготовитель: «Пауэр Пойнт Инк. Лимитед», №1202 Хай Юн Гэ (В1) Лин Хай Шан Чжун Сямейлин Футянь, Шеньжень, Китай, 518049, по лицензии REDMOND™.

Importer (EU): SIA "SPILVA TRADING", Jelgava, Meiju cels 43-62, LV-3007.

Uvoznik i distributer za Bosnu i Hercegovinu: ASBIS d.o.o., Džemala Bijedića 162, 71 000, Sarajevo, Bosna i Hercegovina.

Вноситель (България): АСБИС България ЕООД И.Н.: BG121655056 Адрес: София, бул. Искърско шосе 7, ТЦ Европа, сгр.3.

Dovozce (Czech Republic): ASBIS CZ spol. s r.o. Obchodní 103, 251 01 Čestlice, Praha - východ, Praha.

Importőr (Magyarország): ASBIS Magyarország Kft., H-1135, Budapest, Reitter Ferenc utca 46-48.

Importer (Polska): ASBIS POLAND SP Z O.O., Ul. Krasnowolska 17 A, 02-849, Warszawa.

Importator (Romania): ASBIS Romania SRL, Splaiul Independentei 319, SEMA PARC, Obiectiv 5, Etaj 2, Sector 6, Bucuresti, 062650.

Импортер в РФ: ООО «ОРЛИС», 192019, г. Санкт-Петербург, ул. Седова, д. 11, офис 613.

Importér/distribútor (Slovensko): ASBIS SK spol. s r.o., Tuhovská 33, 831 06, Bratislava.

Uvoznik i servis za Republiku Srbiju: ASBIS d.o.o., Cara Dušana 205A, 11080 Zemun, Beograd.

Izplatītājs (Latvia): SIA „ASBIS BALTICS”; Rīga, Bauskas iela 58A-15, LV-1004.

Импортер в Україні: ТОВ ПІІ «АСБІС-УКРАЇНА», 03061, м. Київ, вул. Газова, будинок 30.

Distributer, dajalec garancije in servis za Slovenijo: Asbis d.o.o., Brodišče 15, 1236 Trzin.

Uvoznik (Croatia): ASBIS-CR d.o.o.; Slavonska avenija, 24/6 -1 kat; 10000, Zagreb.

Maaletooja (Estonia): SIA „ASBIS BALTICS”; Türi 10c, 11313, Tallinn.

Importuotojas (Lietuva): SIA „ASBIS BALTICS”; Ateities g. 25B, 06326, Vilnius.

Importer (Cyprus): ASBIS Kypros Limited; 26, Spyrou Kyprianou Str, 4040, Germasogeia, Limassol.

© REDMOND. Все права защищены. 2019.

Воспроизведение, передача, распространение, перевод или другая переработка данного документа или любой его части без предварительного письменного разрешения правообладателя запрещены.

© REDMOND. All rights reserved. 2019.

Reproduction, transfer, distribution, translation or other reworking of this document or any part thereof without prior written permission of the legal owner is prohibited.

[www.redmond.company](http://www.redmond.company)  
[www.multicooker.com](http://www.multicooker.com)  
[www.store.redmond.company](http://www.store.redmond.company)  
[www.smartredmond.com](http://www.smartredmond.com)  
Made in China

RK-G127-E-UM-7