

REDMOND

Steam Iron
RI-C244-E



User manual

GBR	4
FRA	10
DEU	17
NLD	24
ITA	31
ESP	38
PRT	45
DNK	52
NOR	59
SWE	66
FIN	73
LTU	80
LVA	87
EST	94
ROU	101
HUN	108

BGR	115
HRV	122
SRB	128
SVK	135
CZE	142
POL	149
RUS	156
GRC	163
TUR	171
ARE	180
UKR	188
KAZ	195

A1

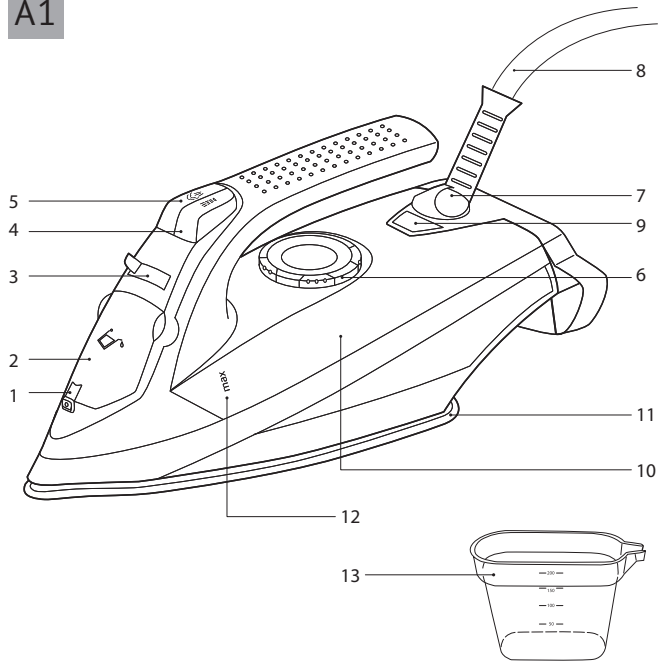

A2

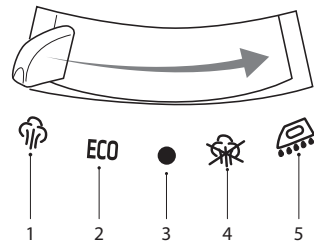



Carefully read all instructions before operating the unit and save them for future reference. By carefully following these instructions you can considerably prolong the service life of your appliance.

IMPORTANT SAFEGUARDS

- Manufacturer is not responsible for injuries caused by failure to comply with the safety requirements and operation rules of the appliance.
- This appliance is intended to be used for nonindustrial use in household and similar spheres of application: staff kitchen areas in shops, offices and other working environments, farm houses, by clients in hotels, motels and other residential environments. Industrial application or any other misuse will be regarded as violation of proper service conditions. Should this happen, manufacturer is not responsible for possible consequences.
- Before plugging in the appliance ensure that the circuit voltage matches operating voltage of the appliance (see technical specifications or manufacturer's plate on the appliance).
- Use an extension cord designed for power consumption of the appliance as the parameter mismatch may result in a short circuit or fire outbreak.
- Use only earthed electric sockets as this is an obligatory safety requirement. Use an earthed extension cord as well.
- Unplug the appliance after use, while cleaning or moving. Remove the power cord with dry hands holding it by the plug, not cord.
- The appliance should not be remained unattended until it unplugged.
- The appliance should be unplugged when filling water tank.

STOP

CAUTION! The appliance is heated during operation! Do not touch soleplate during and immediately after its operation. Use special ironing surface. Do not leave the plugged in appliance unattended, unplug it immediately after use.

- Do not place the cord in doorframes or by heat sources. Do not twist or bend the power cord, ensure that it is not in contact with sharp objects, corners and edges of furniture.

STOP *Accidental damage to the power cord may cause electric shock or breakdown not covered by the terms of warranty. Promptly contact the service center to have the damaged power cord replaced. Do not place the appliance on soft, unstable surface.*

- Before cleaning the appliance ensure that it is unplugged and has cooled down. Follow the instructions while cleaning the device.

STOP *DO NOT immerse the appliance in water or keep in running water!*

- This appliance is not intended to be used by adults and children with physical or mental disability or those who lack knowledge or experience except when such people are supervised or given instruc-

tions on use of the appliance by a person responsible for their safety. Children should be prevented from playing with the appliance, its spare parts or package.

- Keep packaging (film, foam plastic and other) out of reach of children as they may choke on them.
- Do not repair the appliance or make changes to its design. All service and repair works should be performed in an authorized service center. Unprofessional repairs may result in breakdown, injury or damage to property.

STOP *CAUTION! Do not use the appliance in case any breakdown has been noticed.*

Technical Specifications

Model.....	RI-C244-E	"ECO" feature (energy saving mode).....	yes
Power	2000-2400 W	Steam Shot.....	150 g/min
Voltage.....	220-240 V, 50/60 Hz	Vertical steam.....	yes
Electrical safety.....	class I	Anti-drip feature.....	yes
Control.....	mechanic	Self-clean feature.....	yes
Soleplate coating.....	ceramic	Anti-calc feature.....	yes
Steam output.....	50 g/min	Overheat protection.....	yes
Adjustable steam output.....	yes	Power cord length.....	3 m

Package Includes

Iron.....	1 pc.
Measuring cup.....	1 pc.
User manual.....	1 pc.
Service booklet.....	1 pc.

The manufacturer reserves the right to make any modifications to design, packaging, or technical specifications of the product without prior notice.

Iron parts **A1**

- Water spray.
- Water tank cap.
- Steam output control dial enables to adjust steam output depending on fabric, or to disable steam feature.
- Water spray button is used to dampen hard-to-iron fabrics.
- Steam Shot button is used to release a powerful burst of steam during steam ironing and vertical steaming.
- Temperature control dial.
- Swivel power cord prolongs service life and ensures safety and comfort of use.
- Power cord.
- Heating indicator lights up to indicate that iron is heating and goes out to indicate that selected temperature has been reached.
- 300 ml water tank.
- Ceramic coating and carefully crafted design of the soleplate ensure even steam distribution across the entire soleplate.
- Water tank "Max" fill line (in vertical position).
- Measuring cup.

I. PRIOR TO FIRST USE

Carefully take the appliance and its detachable parts out of the package. Remove all wrapping material and stickers except for serial number identification sticker.

No serial number identification sticker on the appliance automatically disables the user's right to aftersales service.

Wipe the base of the appliance with a damp cloth, then let dry. You may notice foreign smell when first using the appliance, this does not mean its malfunction.

 *After transportation or storing the appliance at low temperature keep it at room temperature for at least two hours before plugging in.*

II. OPERATING THE IRON

To fill water tank

- Ensure that the iron is unplugged from the electrical outlet. Turn the temperature control dial into "Off" position and steam output control dial into  position.
- Open the water tank cap and tilt the iron. Using the measuring cup fill the tank below the "Max" fill line on the housing. Close the water tank.
- Position the iron vertically.

 **CAUTION!** *Do not fill directly from the faucet to prevent water from entering the appliance or spilling on the power cord. Use tap water to fill water tank. If you have exceptionally hard water in your area use half distilled water and half tap water.*

To select the temperature

Iron REDMOND RI-C244-E is equipped with a temperature control dial. The dial is provided with standard symbols of temperature modes and the names of fabrics.

Turn the temperature control dial to align the name of fabric with the cursor on the housing (refer to "Fabric Ironing Chart"). Heating indicator on the housing will light up to indicate heating. Once the soleplate reaches the required temperature heating indicator will go out, indicating that the iron is ready to use.



To adjust steam output **A2**

Steam output control dial can be in the following positions:



- Maximum steam output (recommended for steaming heavy fabrics);
- "ECO" feature (energy saving mode used for delivering optimal steam output in selected temperature mode while saving energy);

3. Minimum steam output (recommended for steaming delicate fabrics);
4. Steam feature disabled (dry ironing);
5. Self-clean feature.

Steam ironing

Most efficient steam ironing can be achieved in •• or ••• temperature modes. Turn the steam output control dial into the required position. If the dial is in  position steam feature disables (use the mode for dry ironing). Turn steam output control dial in direction towards  position to increase steam output.

Plug in the iron. Heating indicator on the housing will light up to indicate heating. Once the soleplate reaches the required temperature heating indicator will go out, indicating that the iron is ready to use.

 **NOTE!** Constant steam is only generated when the iron is horizontal and set to high temperature. If steam feature is enabled (steam output control dial is not in  position) and temperature setting is too low water may drip from soleplate.

Steam Shot

Steam Shot feature is used to eliminate stubborn wrinkles. The feature can be used during steam ironing when heating indicator on the housing is out. If heating indicator is lit wait for the soleplate to reach selected temperature before using Steam Shot feature. Steam output control dial must not be in  position.

Briefly press the Steam Shot button during ironing for extra steam. Allow an interval of 2-3 seconds between the shots. Steam Shot feature can be used for vertical steaming.

 **NOTE!** When iron is set to low temperature ( position) water may drip from soleplate, Steam Shot feature may not be applicable.

Vertical steam

Iron REDMOND RI-C244-E can be used in an upright position to remove wrinkles from hanging drapes, curtains, tulle, as well as dress clothes without taking them off the hangers.

1. Turn steam output control dial into  position.
2. Turn temperature control dial into ••• position.
3. Wait until soleplate reaches required temperature (heating indicator goes out).
4. Hold the iron vertically with the soleplate facing the garment. To avoid burning delicate fabrics hold the iron a few centimeters away from the garment.
5. Move the iron from top to bottom briefly pressing the Steam Shot button. Return to horizontal position every fifth time you press the button.

6. If heating indicator lights up stop steaming and wait for the soleplate to reach the required temperature. Resume steaming after heating indicator goes out.

STOP

CAUTION! The iron generates high temperature steam! Do not touch steam to prevent burning. Never iron clothes on the body!

Dry ironing

You can use the iron for dry ironing even if the water tank is full. However, if using the feature for a long period of time do not fill the tank with too much water.

1. Turn steam output control dial into  position.
2. Turn the temperature control dial to select the temperature appropriate for your fabric.
3. After soleplate reaches selected temperature and heating indicator goes out, the iron is ready to use.

Water spray feature

Use water spray feature to dampen hard-to-iron fabrics, remove stubborn wrinkles, and to iron difficult areas such as collars, etc.

Press water spray button to dampen the fabric .

- slowly and smoothly for a dense spray
- quickly for a vaporized spray

The feature can be used as often as required from any temperature mode, as long as there is enough water in the water tank.

Anti-drip feature

Anti-drip feature prevents water from dripping onto fabric and enables to iron even the most delicate garments. Use low temperature setting ( position) to iron delicate fabrics.

Anti-Calc system

Iron RI-C244-E is equipped with reliable anti-calc system reducing lime scale build-up (by removing the calcium ions which form mineral deposits when water is heated).

After each use

Turn the temperature control dial and steam output control dial into  position. Unplug the iron from electrical outlet. Open the water tank cap and gently shake the iron above the sink to empty the tank. Place the iron into a vertical position.

Wait for the soleplate to cool down thoroughly. Wind the cord around heel of the iron. Store in a vertical position.



Fabric Ironing Chart

Symbol of the temperature mode	Temperature control dial position	Fabric	Ironing recommendations
•	SYNTHETIC	Acrylic	Iron carefully. Do not use steam ironing to prevent water from dripping out of soleplate and staining the fabric
		Polyamide (capron, nylon)	
		Polyurethane	
		Acetate	Iron on reverse side, fabric cannot withstand high heat. Acetate dries fast and needs little ironing
		Polyester	Iron using a damp press cloth
	Viscose	High heat may cause discoloration, shrinkage, or melting of fabric	
••	SILK	Silk	Do not use spray on silk to avoid water marks
	WOOL	Wool	Use spray or damp press cloth to iron wool. High heat may cause shrinkage
		COTTON	Cotton
•••	LINEN	Linen	

III. CLEANING AND MAINTENANCE

Self-clean feature

To remove scale and other debris from steam holes on the soleplate carry out self-cleaning procedure at least once or twice a month. The harder the water the more frequently the iron should be self-cleaned.

1. Unplug the iron from electrical outlet and let cool down thoroughly.
2. Turn steam output control dial into  position.
3. Fill water tank with water until "Max" fill line. Plug in the iron. Turn the temperature control dial into  position.

4. Wait for the soleplate to reach selected temperature (heating indicator will go out). Unplug the iron.
5. Position the iron horizontally above the sink. Turn the steam output control dial all the way to the right and hold in  position, swinging the iron lightly back and forth. Steam and hot water releasing from soleplate will remove scale and other debris.
6. By the end of self-cleaning procedure open and empty the water tank. Close the cap.
7. Wait for soleplate to cool down thoroughly and wipe with damp cloth. Repeat the procedure if necessary.



NOTE! Set steam output control dial into  position only for self-cleaning procedure. Use tap water to carry out self-cleaning procedure. Never fill water tank with liquid detergent!

To clean soleplate

Before cleaning the soleplate ensure that iron is unplugged and cooled down thoroughly. Cool soleplate can be wiped with damp cloth or sponge. Do not use abrasive cleaners, aggressive chemicals, and abrasive or metal sponges.

Iron storage

The appliance must be stored in a dry location away from direct sunlight or heating appliances. Store iron in the vertical position to avoid damage to the soleplate. To keep the soleplate in good condition do not allow it to come into contact with metal and other hard or sharp objects.

Always store the iron empty to prevent lime scale build-up that may stain fabric during ironing.

IV. BEFORE CONTACTING SERVICE CENTER

Problem	Possible cause	Solution
Soleplate remains cold, heating indicator does not light up	Power cord is not connected to an electrical outlet	Connect to an electrical outlet
	Electrical outlet is not working properly	Connect to properly working electrical outlet
Soleplate barely warms up	Selected temperature is too low	Turn temperature control dial to select required temperature

Problem	Possible cause	Solution
Iron produces no steam	Steam feature is disabled	Turn steam output control dial to select required steam output
Iron produces very little steam	Not enough water in water tank	Fill water tank at least ¼ full
	Steam output control dial is set to medium setting	Turn steam output control dial to increase steam output
	Anti-drip feature activated	Wait for the soleplate to reach selected temperature (heating indicator goes out)
Steam coming from the holes in soleplate stains fabric	You used water with chemical additives	Do not use water with chemical additives
	You used distilled or softened water	Use common tap water or half tap water and half distilled water
	You did not empty the water tank after last use	Carry out self-cleaning procedure. Always empty water tank after use
Soleplate is dirty and stains the fabric	Selected temperature is too high	Refer to "Fabric Ironing Chart" and garment labels to select correct temperature
	Fabric has not been rinsed sufficiently or you have ironed new garment before washing it	Clean the soleplate. Thoroughly rinse the garment to remove any traces of detergent residue that may damage the soleplate
Water drips from holes in soleplate	Selected temperature is too low	Turn temperature control dial into ●● or ●●● position
	Soleplate temperature is too low because you are using Steam Shot feature too often	Increase intervals between steam shots
Soleplate is damaged	You placed the iron on a metal surface	Use special iron support. Always store the iron in vertical position
	Soleplate was damaged by a garment accessory (zip fastener, button, rivet, etc.)	Avoid placing the iron on sharp objects, such as zip fasteners, buttons, or rivets during ironing to prevent damage to soleplate

V. PRODUCT WARRANTY

We warrant this product to be free from defects for a period of 2 years from the date of purchase. If the appliance fails to operate properly within the warranty period and is found to be defective in material or workmanship, we will repair or replace it. This warranty comes into force only in case the purchase date can be proved with an original warranty service coupon containing a serial article number and accurate impress of the company of the seller. This limited warranty does not cover damage caused by the failure to use this product for its normal purpose or in accordance with the instructions on the proper use and maintenance of the product, or any kind of repair works. Do not try to disassemble the device and keep all package contents. This warranty does not cover normal wear of the device and its parts (filters, bulbs, non-stick coating, sealing rings, etc.).

Service life and the applicable product warranty period start on the date of purchase or the date of manufacture (if the purchase date cannot be established).

You can determine manufacture date by the serial number on the identification label on the housing of the device. The serial number consists of 13 digits. The 6th and 7th digits of the serial number refer to the month, whereas the 8th digit refers to the year of manufacture.

Service life of the product, established by the manufacturer is 3 years from the date of purchase, provided that the appliance is used and maintained in accordance with the user manual and applicable technical standards.



Environmentally friendly disposal (WEEE)

The packaging, user manual and the device itself shall be taken to the applicable collection point for the recycling of electrical and electronic equipment. Do not throw away the electronic waste to help protect the environment.

Old appliances must not be disposed with other household waste but must be collected separately. Municipal disposal of recyclable wastes is free of charge. The owners of old appliances are required to bring it to a waste facility centre. With this little extra effort, you can help to ensure that valuable raw materials are recycled and pollutants are treated as appropriate.

This appliance is labelled in accordance with European Directive 2012/19/EU – concerning used electrical and electronic appliances (waste electrical and electronic equipment WEEE).

The guideline determines the framework for the return and recycling of used appliances as applicable throughout the EU.



Avant d'utiliser le présent produit veuillez lire attentivement son Manuel d'utilisation et gardez-le à titre de livre de référence. L'utilisation régulière de l'appareil prolonge considérablement sa durée de vie.

MESURES DE SECURITE

- Le producteur n'est pas tenu responsable pour les dégâts causés suite au non-respect des impératifs concernant les mesures de sécurité et les règles d'exploitation du produit.
- Le présent appareil est destiné à une utilisation domestique dans des appartements, résidences secondaires, chambres d'hôtel, locaux utilitaires des magasins et des bureaux, ou dans d'autres conditions similaires dans le cadre de l'exploitation non industrielle. L'usage de l'appareil d'une manière industrielle ou toute autre utilisation à affectation indéterminée est considéré comme le manquement aux conditions de son exploitation en bon ordre. Dans ce cas-là le producteur n'est pas tenu responsable en matière des conséquences éventuelles.
- Avant de brancher l'appareil au réseau électrique veuillez vérifier si la tension du réseau correspond à la tension nominale d'alimentation de l'appareil

(voir les caractéristiques techniques ou la plaquette d'usine du produit).

- Utilisez une rallonge correspondante à la puissance de l'appareil – la discordance des paramètres pouvant entraîner un court-circuit brusque ou une inflammation de câble.
- Ne branchez cet appareil qu'aux prises avec mise à terre – c'est un impératif obligatoire dans le cadre de la protection contre électrocution. Si vous utilisez une rallonge vérifiez si celle-ci possède une mise à terre.
- Déconnectez l'appareil de la prise électrique après l'utilisation, ainsi qu'en cas de nettoyage ou de déplacement. Retirez le fil électrique avec les mains sèches, en le tenant par le contact en non pas par le fil.
- L'appareil ne doit pas être laissé sans surveillance lorsqu'il est branché au réseau électrique.
- Lors du remplissage du réservoir à eau, l'appareil doit être débranché du réseau électrique.

STOP

ATTENTION ! L'appareil chauffe lors de son fonctionnement ! Ne touchez pas la semelle du fer à repasser avec les mains lors de son fonctionnement

et juste après son utilisation. Utilisez uniquement des surfaces spécialement conçues pour le repassage. Ne laissez pas l'appareil branché sans surveillance, après utilisation débranchez-le immédiatement du réseau électrique.

- Ne tirez jamais le cordon dans des baies des portes ou près des sources de chaleur. Surveillez que le cordon ne soit forcé, ni plié, qu'il ne touche pas aux objets pointus, aux coins et aux bords des meubles.

STOP

RAPPEL: la détérioration occasionnée du cordon électrique peut entraîner des défauts n'entrant pas dans le champ d'application des conditions de garantie, ainsi que des accidents électriques. Le cordon détérioré demande d'être remplacé d'urgence par le Centre de service agréé.

- Avant de procéder au nettoyage de l'appareil soyez certains que ce dernier est débranché du réseau électrique et s'est refroidi complètement. Suivez strictement les instructions relatives au nettoyage de l'appareil.

STOP

Il est défendu de mettre le corps de l'appareil dans l'eau !

- Cet appareil n'est pas destiné pour l'utilisation par des personnes (y compris des enfants) souffrant des déviations physiques, nerveuses ou psychiques, ayant un manque de l'expérience ou de connaissances, sauf si la surveillance respective est établie vis-à-vis des celles-ci, ou bien si les instructions concernant l'usage de cet appareil leur ont été données par la personne responsable de leur sécurité. Il est indispensable de surveiller des enfants, afin d'éviter qu'ils jouent avec cet appareil, ses composants, ainsi qu'avec son emballage usiné. Des enfants ne peuvent pas faire le nettoyage et se servir de l'appareil sans qu'ils soient surveillés par des adultes.
- L'entoilage (film, mousse etc.) présente un danger éventuel pour des enfants. Un risque de l'étouffement ! Gardez l'entoilage en endroit inaccessible pour des enfants.
- La réparation de l'appareil réalisée par ses propres soins ou des modifications quelconques de sa structure sont interdites. Tous les travaux de maintenance sont à exécuter par le Centre de service agréé. Un tra-

vail incompetent peut entraîner une panne de l'appareil, des accidents ou la détérioration des biens.

STOP

ATTENTION ! Il est défendu d'utiliser cet appareil en cas des détériorations quelconques.

Caractéristiques techniques

Modèle	RI-C244-E
Puissance	2000-2400 W
Tension	220-240 V, 50/60 Hz
Protection électrique	classe I
Type de commande	mécanique
Revêtement de la semelle	céramique
Production de la vapeur	50 g/min
Production réglable de la vapeur	oui
Fonction « ECO » (mode économique de production de la vapeur)	oui
Fonction « Choc de vapeur »	150 g/min
Possibilité du repassage à vapeur vertical	oui
Fonction « Anti-goutte »	oui
Fonction de l'auto-épuraton	oui
Système de protection contre le tartre	oui
Protection contre la surchauffe	oui
Longueur du câble d'alimentation	3 m

Composants

Fer à repasser	1 pièce
Verre gradué	1 pièce
Manuel d'utilisation	1 pièce
Carnet de service	1 pièce

Le fabricant a le droit de modifier le design, la composition et les caractéristiques techniques d'un article lors du développement de ses produits, sans avis préalable pour ces modifications.

Structure de l'appareil A1

1. Orifice du diffuseur de l'eau.
2. Couvercle du réservoir pour l'eau.
3. Régulateur de production de la vapeur – destiné à régler la puissance voulue du repassage à vapeur selon le type de tissu, ou à verrouiller la production de la vapeur à fond.
4. Bouton de diffuseur de l'eau – destiné à humidifier des linges.
5. Bouton de production intensive de la vapeur (choc de vapeur) – destiné à la forte éjection de la vapeur pour repassage à vapeur, ainsi que pour repassage à vapeur vertical.
6. Régulateur mécanique de température de la semelle.
7. Fixation articulée du câble augmente sa durée de vie et assure l'usage de l'appareil en toute sécurité.
8. Câble électrique.
9. Indicateur de chauffe de la semelle – s'allume à la chauffe et se déclenche si la semelle du fer s'est réchauffée jusqu'à la température préétablie.
10. Réservoir pour l'eau (contenance – 300 ml).
11. Semelle avec le revêtement céramique et le relief particulier pour la distribution régulière de la vapeur sur toute la surface.
12. « Max » – le repère de niveau maximum de l'eau (fer est positionné sur le talon).
13. Verre gradué.

I. AVANT DE PROCEDER A L'UTILISATION

Sortez l'appareil avec précaution, éliminez tous les entoilages et les étiquettes publicitaires. Gardez sur place toutes les étiquettes prémonitoires, les étiquettes-indicateurs (si elles sont présentes) et la plaque avec le numéro de série de l'appareil fixée sur son boîtier ! L'absence de numéro de série vous prive automatiquement de droit de maintenance sous garantie.

Essuyez le corps de l'appareil à l'aide d'un linge humide, laissez-le sécher à fond. L'odeur étrangère apparue à la première utilisation n'est pas une conséquence de la panne de l'appareil.



Après le transport ou la conservation de l'appareil dans des conditions de basses températures il est nécessaire de le laisser à la température ambiante au moins 2 heures avant le démarrage prévu.

II. EXPLOITATION DU FER

Remplissage du réservoir de l'eau

1. Veillez à ce que l'appareil ne soit pas branché au réseau électrique. Transposez le régulateur de chauffe de la semelle en position « Off », et le régulateur de production de la vapeur en position .
2. Soulevez le couvercle du réservoir pour l'eau, soulevez le bec du fer vers le haut, selon les indications du dessin. Au moyen du verre gradué remplissez le réservoir de l'eau sans dépasser le repère « Max » sur le corps de l'appareil. Fermez le couvercle du réservoir. Posez votre fer sur son talon.



ATTENTION ! Ne versez pas l'eau directement d'un robinet afin d'éviter qu'elle passe dans le corps de l'appareil ou sur le câble d'alimentation.

L'appareil est destiné à l'utilisation de l'eau du robinet. Si l'eau de votre région est trop crue, il est conseillé de la mélanger avec de l'eau distillée en proportion 1:1.

Réglage de température de la semelle

Le fer REDMOND RI-C244-E est équipé d'un régulateur mécanique de température de la semelle. Les symboles appropriés des régimes thermiques principaux sont indiqués sur l'échelle du régulateur, ainsi que les noms des tissus différents.



En tournant le régulateur choisissez un symbole correspondant au tissu que vous envisagez à repasser et transposez-le près de repère sur le corps de l'appareil (voir « Le tableau des régimes de température pour des tissus différents »). Pendant la chauffe de la semelle l'indicateur de température sur le corps de l'appareil est allumé. Lorsque la semelle sera chauffée jusqu'à la température demandée, l'indicateur s'éteint. Vous pouvez ensuite procéder au repassage.

Réglage de régulateur de production de la vapeur **A2**

Le régulateur de production de la vapeur peut être mis en positions suivantes:

1. Niveau maximum de production de la vapeur (conseillé pour le repassage à vapeur des tissus épais et froissables);
2. Fonction « ECO » (régime économique de production de la vapeur permettant de diminuer la consommation d'énergie électrique pour le régime de température choisi);
3. Niveau minimum de production de la vapeur (conseillé pour le repassage à vapeur des tissus fins);
4. Production de la vapeur est fermée (repassage à sec);
5. Fonction de l'autonettoyage.

Repassage à vapeur

Repassage efficace à vapeur est possible en régimes de température x • • • • •. Placez le régulateur de production de la vapeur en position voulue. Si le régulateur est en position , la production de vapeur est verrouillée (ce régime est utilisé pour le repassage à sec). Pour augmenter l'intensité de production de la vapeur, tournez le régulateur en direction de .

Branchez le câble d'alimentation au réseau électrique. L'indicateur de chauffe de la semelle s'allume. Procédez au repassage à vapeur dès que l'indicateur de chauffe s'éteint (la semelle s'est réchauffée jusqu'à la température préétablie).



ATTENTION ! La production continue de la vapeur se fait lorsque le fer est positionné horizontalement, à la haute température de la semelle. Si le régulateur de la vapeur est ouvert (s'il n'est pas en position ), il est possible qu'à la température basse l'eau puisse couler à travers les orifices de la semelle du fer.

Choc de vapeur

La fonction du choc de vapeur est indispensable pour le repassage des tissus épais et froissables. Cette fonction est accessible pendant le repassage à vapeur si l'indicateur de chauffe sur le corps du fer n'est pas allumé. Si l'indicateur est allumé il faut attendre que la semelle se réchauffe à fond. Le régulateur de production de la vapeur ne peut pas être positionné en .

Le choc de vapeur se produit pendant le repassage, par appuis courts sur le bouton de choc de vapeur. Les intervalles entre les appuis sur le bouton sont au moins de 2-3 secondes. Il est possible d'utiliser la fonction du choc de vapeur pour le repassage vertical.



ATTENTION ! Les températures basses établies pour le repassage (régime •) contribuent aux coulées éventuelles de l'eau de la semelle et à l'absence du choc de vapeur.

Repassage à vapeur vertical

Au moyen du fer REDMOND RI-C244-E vous pouvez repasser à vapeur des articles suspendus verticalement. Cette fonction permet de repasser aussi bien des tissus légers (tulle) que lourds (stores), ainsi que des manteaux, vestes etc. sans les enlever du cintre.

1. Placez le régulateur de production de la vapeur en position .
2. Tournez le régulateur de la semelle en position • • •.
3. Attendez que la semelle se chauffe jusqu'à la température voulue (l'indicateur de chauffe sur le corps de l'appareil s'éteint).
4. Disposez le fer verticalement, la semelle vers le tissu que vous envisagez de repasser. Tenez le fer à distance de quelques centimètres des articles repassés, pour ne pas détériorer des tissus fins.

- En déplaçant le fer du haut vers le bas appuyez brièvement quelques fois sur le bouton du choc de vapeur. Transposez le fer en position horizontale après tous les 5 appuis.
- Si l'indicateur de la semelle s'allume, veuillez attendre que celle-ci se réchauffe (l'indicateur s'éteint) et continuez le repassage à vapeur vertical.

STOP

ATTENTION! La température de la vapeur est très élevée! Afin d'éviter les brûlures, veillez à ce qu'il n'y ait pas de contacts avec la vapeur sortant des orifices sur la semelle du fer. Ne repassez pas des vêtements directement sur quelqu'un !

Repassage à sec **A2**

Vous pouvez repasser des linges à sec, même si le fer est rempli de l'eau. Cependant, si ce régime est utilisé pendant longtemps, il est conseillé de ne pas verser dans le réservoir trop d'eau.

- Placez le régulateur de production de vapeur en position .
- En tournant le régulateur de la semelle, établissez la température indispensable pour la chauffe, conformément au type de tissu.
- Dès que la semelle s'est réchauffée jusqu'à la température préétablie, l'indicateur de chauffe sur le corps de l'appareil s'éteint. Maintenant vous pouvez procéder au repassage.

Fonction d'humidification de tissu

La fonction d'humidification est utile si vous repassez des linges trop secs ou un tissu avec les fibres fines, ainsi que des manchettes ou des plis.

Pour humidifier votre tissu appuyez sur le bouton de diffusion de l'eau .

- lentement, doucement – pour la pulvérisation;
- avec des mouvements brusques – pour la diffusion.

L'eau sera diffusée par l'orifice du diffuseur. Il est possible d'utiliser la fonction d'humidification de tissu autant de fois qu'on le veut, sous tout régime de fonctionnement.

Fonction « Anti-goutte »

Le système automatique « Anti-goutte » permet de prévenir que l'eau coule et de repasser des tissus les plus fins sans risque de les endommager. Le repassage des tissus fins se fait à une température basse (régime de température •).

Système de protection contre le tartre

L'une des avantages du modèle RI-C244-E – c'est un système fiable protégeant du tartre grâce à l'adoucissement de l'eau (absorption des ions de calcium formant les dépôts de sels pendant la chauffe).

Fin de travail

- A la fin du travail placez les régulateurs de chauffe de la semelle et de production de la vapeur en position . Débranchez le fer du réseau. Soulevez le couvercle du réservoir pour l'eau et videz le réservoir, en retournant le fer par-dessus du robinet. Balancez le fer doucement afin de le vider à fond. Posez votre fer sur son talon.
- Attendez que la semelle sèche avec la température ambiante. Enroulez le câble d'alimentation autour de la base du fer. Gardez l'appareil verticalement posé sur son talon.

Tableau relatif au repassage des tissus différents



Symbole sur le régulateur de chauffe	Positionnement du régulateur de température	Type de tissu	Recommandations
•	SYNTHETIC	Acryle	Repasser avec précaution. L'utilisation de la vapeur est risquée. Il est possible que l'eau coule par les orifices de la semelle du fer en laissant des traces sur un tissu
		Nylon	
		Polyuréthane	
		Fibres d'acétate	Il est conseillé de repasser à l'envers – ce genre de tissu supporte mal la chauffe. Ces tissus séchent très vite et n'ont presque pas besoin d'être repassés
		Polyestère	Il est conseillé de repasser à travers un linge humide
••	WOOL	Viscose	Change de couleur à la température élevée, se colle, durcit et se détruit avec le rétrécissement éventuel
		SILK	Soie
••	WOOL	Laine	Il est préférable de diffuser de l'eau sur ce genre de tissu ou bien de repasser à travers un linge humide. Le rétrécissement est possible si la température est très haute

••	COTTON	Coton	Le mode de repassage à vapeur est vivement conseillé
•••	LINEN	Lin	

III. ENTRETIEN DE L'APPAREIL

Fonction d'autonettoyage

La fonction d'autonettoyage est destinée au nettoyage de votre fer du tartre s'accumulant dans les tuyères de la semelle. Afin d'éliminer le tartre et les encrassements il est conseillé de procéder à l'autonettoyage 2-3 fois par mois. Plus l'eau utilisée est crue, plus d'autonettoyages sont conseillés.

- Débranchez le fer du réseau électrique, attendez qu'il se refroidisse à fond.
- Mettez le régulateur de production de la vapeur en position .
- Remplissez le réservoir de l'eau jusqu'au repère « Max ». Branchez le fer au réseau électrique. Mettez le régulateur de température de chauffe en position .
- Attendez que le fer se réchauffe jusqu'à la température préétablie (indicateur de chauffe s'éteint). Débranchez le fer du réseau électrique.
- Tenez le fer par-dessus du robinet en position horizontale, tournez le régulateur de production de la vapeur jusqu'au bout à droite, retenez-le en position . Avec ceci, faites balancer doucement votre fer en avant et en arrière. La vapeur et l'eau bouillante sortent par les orifices de la semelle.
- A la fin du nettoyage soulevez le couvercle du réservoir pour l'eau et videz-le à fond. Refermez le couvercle.
- Essayez la semelle avec un linge humide quand elle sera sèche. En cas d'encrassements importants il est conseillé de répéter le processus ci-dessus indiqué.



ATTENTION ! Ne transposez le régulateur de la vapeur en position  que pour l'autonettoyage. N'utilisez que l'eau du robinet. Ne versez jamais des nettoyants liquides dans le réservoir pour l'eau !

Nettoyage de la semelle

Avant de procéder au nettoyage de la semelle veillez à ce que le fer soit débranché du réseau électrique est soit refroidi à fond. Il est conseillé de nettoyer le fer éteint avec un linge ou éponge humide. N'utilisez pas des nettoyants abrasifs et des éponges métalliques ou abrasives, ainsi que des substances agressives chimiques.

Conservation

Gardez l'appareil dans un endroit sec, loin de radiateurs et des rayons du soleil directs.

Afin de ne pas endommager la surface utile ne posez le fer que sur le talon. Veillez à ce que la semelle du fer n'entre pas en contact avec des objets métalliques et d'autres objets fermes afin d'éviter des rayures.

Ne laissez pas votre fer rempli de l'eau afin d'éviter l'accumulation du tartre et d'encrassements qui pourraient salir des linges au cours des repassages ultérieurs.

IV. AVANT DE VOUS RENDRE AU CENTRE DE SERVICE

Défaut	Raison éventuelle	Élimination d'un défaut
La semelle du fer reste froide, l'indicateur de chauffe n'est pas allumé	L'appareil n'est pas branché au réseau La prise électrique est défectueuse	Branchez l'appareil au réseau électrique Branchez l'appareil à une prise électrique en bon état
La semelle du fer se chauffe mal	Température de chauffe est trop faible	En tournant le régulateur de chauffe de la semelle du fer établissez la température indispensable
La vapeur ne se produit pas	La production de la vapeur est verrouillée	Mettez le régulateur de la vapeur en position nécessaire
L'intensité de production de la vapeur n'est pas suffisante	Pas assez d'eau dans le réservoir	Remplissez le réservoir de l'eau à ¼ au minimum
L'intensité de production de la vapeur n'est pas suffisante	Régulateur de la vapeur est en position « vapeur moyenne » La fonction « Anti-goutte » s'est mise en marche	En tournant le régulateur augmentez la production de la vapeur Attendez jusqu'à ce que la température due ne soit atteinte (indicateur de chauffe s'éteint)
La vapeur sortant par les orifices de la semelle salit des linges	Vous avez utilisé de l'eau avec des additifs chimiques Vous avez utilisé de l'eau distillée ou eau adoucie	Ne remplissez pas le réservoir de l'eau avec des additifs chimiques Utilisez de l'eau du robinet ou un mélange composé de l'eau du robinet et de l'eau distillée en proportion de 1:1

Défaut	Raison éventuelle	Élimination d'un défaut
La vapeur sortant par les orifices de la semelle salit des linges	Vous n'avez pas vidé le réservoir après l'usage précédent	Procédez à l'autonettoyage. Videz le fer à chaque fois à la fin du travail
La semelle du fer est sale, elle salit des linges	Vous avez établi la température trop haute	Vérifiez les étiquettes de l'article. Suivez « Tableau relatif au repassage des tissus différents » que vous êtes en train de repasser
	Vous avez mal rincé vos linges, ou vous est entrain de repasser des vêtements neufs sans qu'ils soient rincés préalablement	Procédez au nettoyage de la semelle. Rincez vos linges, veillez à ce qu'il n'ait plus de savon ou d'autres nettoyants
L'eau coule par les orifices de la semelle du fer	Vous avez établi la température trop faible pour la chauffe de la semelle	Transposez le régulateur de chauffe de la semelle en position •• ou •••
	La température de la semelle est trop faible à cause des appuis fréquents sur le bouton de production intensive de vapeur	Augmentez des intervalles entre les appuis sur le bouton de production intensive de la vapeur
Les rayures et autres dégâts apparus sur la semelle du fer	Vous avez placé le fer sur un support métallique	Utilisez des supports destinés spécialement pour des fers. Gardez le fer posé sur verticalement son talon
	La semelle a été endommagée par des accessoires de vêtements (rivets, zips, boutons etc.)	Au cours de repassage veillez à ne pas toucher aux zips, rivets et aux autres objets fermes pouvant endommager la semelle du fer

de garantie. Cette garantie est reconnue uniquement, si le produit est utilisé conformément au mode d'emploi et qu'il n'a pas été démonté ou endommagé par une utilisation inadéquate et qu'il est complet. Cette garantie ne couvre pas l'usure normale et les consommables (filtres, ampoules d'éclairage, revêtements antiadhésifs, joints etc.). La durée de vie du produit et la période de garantie se calcule à partir de la date de la vente ou de la date de fabrication du produit (si la date d'achat ne peut être déterminée).

La date de fabrication peut être trouvée dans le numéro de série sur l'étiquette d'identification sur le produit. Le numéro de série se compose de 13 chiffres. Le 6-ème et le 7-ème chiffres indiquent le mois et le 8-ème indique l'année de fabrication de l'appareil.

La durée de service de l'appareil donnée par le fabricant est de 3 ans à compter de la date d'achat si l'appareil est utilisé conformément aux directives et aux normes techniques applicables.



Par respect pour l'environnement (recyclage des déchets d'équipements électriques et électroniques)

L'élimination des emballages, du manuel d'utilisateur, ainsi que l'appareil doit s'effectuer conformément au programme de recyclage des déchets. ■■■■■ Montrer votre engagement envers l'environnement : ne pas jeter ces produits avec les ordures ménagères.

Ne pas jeter de (vieux) appareils avec d'autres déchets ménagers, ils doivent être jetés séparément. Les propriétaires d'anciens appareils doivent les déposer dans un centre de tri ou des organisations concernées par le recyclage. Vous participez ainsi au programme transformation des matières premières, ainsi qu'au recyclage des polluants.

L'étiquetage de cet appareil est conforme à la directive européenne 2012/19/UE relative aux déchets d'équipements électriques et électroniques (DEEE).

La directive détermine les conditions de retour et de recyclage des appareils usagés, qui sont applicables à l'ensemble de l'Union européenne.

V. GARANTIE

Ce produit est garanti 2 ans à compter de la date d'achat. Pendant la période de garantie, le fabricant prendra en charge les réparations avec le remplacement des pièces ou le remplacement de l'appareil en cas de défaut d'usine, causée par une mauvaise qualité des matériaux ou d'assemblage. La garantie n'est en vigueur que si la date d'achat est confirmée par le tampon du magasin et la signature du vendeur sur la carte



Bitte lesen Sie vor dem Gebrauch dieses Produktes die Gebrauchsanleitung sorgfältig durch und bewahren Sie diese zum späteren Nachlesen auf. Der vorschriftsmäßige Betrieb des Gerätes wird seine Lebensdauer deutlich verlängern.

SICHERHEITSHINWEISE

- Der Hersteller trägt keine Verantwortung für Beschädigungen, die auf Nichtbeachtung von Sicherheitshinweisen und Bedienungsvorschriften zurückzuführen sind.
- Dieses Elektrogerät ist Vorrichtung, um für Haushalt zu verwenden, man kann es in Wohnungen benutzen, Ferienhäusern, Hotelzimmern, Aufenthaltsräumen von Läden, Büros oder in ähnlichen Bedingungen der nicht-gewerblichen Anwendung benutzt werden. Gewerbliche oder jede andere unsachgemäße Anwendung der Einrichtung gilt als zweckwidrige Benutzung des Produktes. In diesem Fall trägt der Hersteller keine Verantwortung für mögliche Folgen.
- Vor jedem Anschluss des Geräts ans Netz stellen Sie sicher, dass die Netzspannung der Nennspannung des Gerätes entspricht (siehe technische Daten oder den Typenschild am Gerät).

STOP

- Verwenden Sie das Verlängerungskabel, das für die Leistungsaufnahme des Geräts ausgelegt ist: wenn es nicht der Fall ist, kann dies zum Kurzschluss oder Brand des Kabels führen.
 - Schließen Sie das Gerät nur an Stromdosen mit Schutzkontakten an. Das ist eine unbedingte Voraussetzung für elektrische Sicherheit. Sollten Sie ein Verlängerungskabel gebrauchen, so vergewissern Sie sich, dass es auch Schutzkontakte besitzt.
 - Nach jedem Gebrauch, vor dem Reinigen oder Umstellen des Gerätes ziehen Sie den Stecker. Ziehen Sie das Netzkabel mit trockenen Händen, indem Sie das am Stecker und nicht am Kabel selbst halten.
 - Das Gerät muss nicht unbeaufsichtigt sein, bis es am Stromnetz angeschlossen ist.
 - Bei Auffüllung des Wasserreservoirs muss das Gerät spannungslos gemacht werden.
- ACHTUNG! Das Gerät erhitzt während seines Betriebs! Berühren Sie die Bügelsohle während seines Betriebs und sofort nach Benutzung*

nicht. Benutzen Sie nur spezielle Oberflächen zum Bügeln. Lassen Sie das eingeschaltete Gerät nicht ohne Aufsicht, machen Sie es sofort nach Verwendung stromlos.

- Zuleitung nicht durch die Türöffnungen oder über Wärmequellen ziehen. Stellen Sie sicher, dass sich das Netzkabel nicht verdreht bzw. knickt, nicht über scharfe Gegenstände, Ecken und Möbelkanten gezogen wird.

STOP

VORSICHT: zufällige Beschädigung des Netzkabels kann die Störungen verursachen, auf die sich die Garantie nicht erstreckt, sowie zum Stromschlag führen. Die beschädigte Anschlussleitung muss umgehend durch den Kundendienst ersetzt werden.

- Vor dem Reinigen des Geräts stellen Sie sicher, dass es vom Netz getrennt und vollständig abgekühlt ist. Bitte die Anweisungen zum Reinigen des Gerätes exakt beachten.

STOP

Das Gerätegehäuse NIEMALS ins Wasser tauchen!

- Personen (auch Kinder) mit verminderter körperlicher Sinneswahrnehmung oder geistigen Fähigkeiten

STOP

ten oder mit mangelnder Erfahrung und Wissen, das Gerät nicht bedienen lassen. Es sei denn, sie werden beaufsichtigt oder hatten eine Einweisung bezüglich des Gebrauchs durch eine Person, die für ihre Sicherheit verantwortlich ist. Kinder beaufsichtigen, um zu verhindern, dass sie mit dem Gerät, dessen Zubehör und Originalverpackung spielen. Das Gerät nicht durch Kinder ohne Aufsicht der Erwachsenen reinigen und bedienen lassen.

- Halten Sie Kinder von Verpackungsmaterial (Folie, Schaumstoff u.s.w.) fern. Es besteht u.a. Erstickungsgefahr! Verpackungsmaterial kindersicher aufbewahren.
- Die eigenmächtigen Reparaturen bzw. Änderungen am Gerät sind verboten. Das Gerät ausschließlich durch den autorisierten Kundendienst reparieren lassen. Unsachgemäß durchgeführte Arbeit kann zum Ausfall des Gerätes, zur Verletzungen und Sachschäden führen.

ACHTUNG! Das Gerät nur im technisch einwandfreien Zustand benutzen.

Technische Daten

Modell	RI-C244-E
Leistung	2000-2400 W
Spannung	220-240 V, 50/60 Hz
Schutz gegen elektrischen Schlag	Klasse I
Steuerungstyp	mechanisch
Bügelsohle	keramisch
Dauerdampf	50 g/Min
Einstellbarer Dauerdampf	ja
"ECO"-Funktion (sparsame Dampflieferung)	ja
Dampfstoßfunktion	150 g/Min
Vertikaldampf	ja
Tropfstopp-Funktion	ja
Selbstreinigungsfunktion	ja
Entkalkungssystem	ja
Übertemperaturschutz	ja
Länge Netzkabel	3 m

Lieferumfang

Bügelisen	1 St.
Messbecher	1 St.
Gebrauchsanleitung	1 St.
Serviceheft	1 St.

Der Hersteller behält das Recht, Design, Lieferumfang sowie technische Daten des Produktes im Laufe der ständigen Weiterentwicklung seiner Produktion ohne vorherige Benachrichtigung über diese Veränderungen zu ändern.

Aufbau des Gerätes A1

1. Sprühöffnung.
2. Deckel Wassertank.
3. Dampfregler ermöglicht es, die Intensivität der Abdampfung von Stoffen je nach ihrem Typ einzustellen oder vollständig den Dampf abzuschalten.
4. Sprühfunktion-Taste ist für Befeuchten der Wäsche bestimmt.
5. Taste für intensive Dampflieferung (Dampfstoß-Taste) ist zur Lieferung einer großen Dampfmenge beim Dampfbügeln sowie beim Einsatz des Vertikaldampfes bestimmt.
6. Mechanischer Drehregler zum Einstellen der Temperatur der Bügelsohle.

7. Das Gelenk zum Anschluss des Netzkabels verlängert seine Lebensdauer und erhöht die Bediensicherheit des Bügeleisens.
8. Netzkabel.
9. Sohlentemperatur-Anzeige leuchtet auf beim Aufheizen und erlischt, wenn die Bügelsohle die eingestellte Temperatur erreicht hat.
10. Wassertank (Fassungsvermögen – 300 ml).
11. Die Bügelsohle mit Keramikbeschichtung und Sonderprofil dient zur gleichmäßigen Dampfverteilung auf der ganzen Oberfläche.
12. "Max" ist Markierung zum maximalen Wasserstand im Wassertank in der senkrechten Lage des Bügeleisens.
13. Messbecher.

I. VOR DEM GEBRAUCH

Das Produkt vorsichtig auspacken, alle Verpackungsmaterialien und Werbeaufkleber entfernen. Den Aufkleber mit Seriennummer und Warntaufkleber bleiben lassen.

Fehlt die Seriennummer am Produkt, so erlischt der Garantieanspruch.

Das Gerätegehäuse mit feuchtem Tuch abwischen, dann trocken abwischen. Der Beigegruch beim ersten Gebrauch ist kein Defekt des Gerätes.

 Nach Transport bzw. Lagerung bei tiefen Temperaturen das Gerät bei Raumtemperatur für mindestens 2 Stunden halten, bevor es eingeschaltet wird.

II. BEDIENEN**Wassertank füllen**

1. Sicherstellen, dass das Gerät vom Netz getrennt ist. Den Drehregler auf "Off" und Dampfregler auf  stellen.
2. Die Deckel des Wassertanks öffnen, die Nase des Bügeleisens heben. Das Wasser in den Wassertank mit dem Messbecher einfüllen, die "Max"-Markierung am Gerätegehäuse beachten. Die Tankdeckel schließen.
3. Das Bügelisen in die senkrechte Lage bringen.

 **ACHTUNG!** Füllen Sie nicht unmittelbar mit Wasserhahn, um das Eindringen von Wasser ins Gehäuse oder auf das Netzkabel zu vermeiden.

Dieses Gerät wurde für den Gebrauch mit normalem Leitungswasser entwickelt. Falls das Leitungswasser in Ihrem Gebiet sehr hart ist, empfiehlt es sich, das Leitungswasser mit destilliertem Wasser im Verhältnis 1:1 zu mischen.

Einstellung der Temperatur

Das Bügeleisen REDMOND RI-C244-E ist mit einem mechanischen Drehregler zum Einstellen der Temperatur der Bügelsohle ausgestattet. Die Drehreglerskala enthält allgemeingültige Symbole der Temperatureinstellungen und Bezeichnungen der gängigen Stofftypen.

Durch Drehen stellen Sie den Regler auf Symbol, das dem zu bügelnden Stoff entspricht, neben der Markierung am Gerätegehäuse (siehe die Auswahltabelle der Temperatureinstellungen für verschiedene Stoffe). Beim Aufheizen der Sohle leuchtet die Anzeige am Griff des Gerätes. Erreicht die Bügelsohle die eingestellte Temperatur, so erlischt die Anzeige. Anschließend kann man mit dem Bügeln anfangen.

Dampfregler einstellen **A2**

Der Dampfregler kann in eine der folgenden Positionen gebracht werden:

1. Die höchste Intensivität der Dampflieferung (empfeht sich zur Abdämpfung von dichten und sich zum Knittern sehr neigenden Stoffen)
2. Die "ECO"-Funktion (sparsame Dampflieferung, die es ermöglicht, den Energieaufwand zur ausgewählten Temperatur zu senken)
3. Die niedrigste Intensivität der Dampflieferung (empfeht sich zur Abdämpfung von sensiblen Stoffen)
4. Dampf ausgeschaltet (zum Trockenbügeln)
5. Selbstreinigungsfunktion

Dampfbügeln

Die effiziente Abdämpfung ist bei den Temperatureinstellungen •• oder ••• möglich. Gewünschte Position am Dampfregler einstellen. Wenn der Dampfregler aber auf  gestellt wird, so ist der Dampf ausgeschaltet (diese Einstellung wird für Trockenbügeln gebraucht). Zur Erhöhung der Intensivität von Dampflieferung drehen Sie den Dampfregler in der Richtung von  auf .

Das Netzkabel ans Netz anschließen. Die Aufheizanzeige leuchtet auf. Erlischt die Aufheizanzeige (die Bügelsohle hat die eingestellte Temperatur erreicht), kann man mit Dampfbügeln anfangen.

⚠ ACHTUNG! Der Dauerdampf ist nur möglich, wenn das Bügeleisen waagrecht bei der Hochttemperatur der Sohle steht. Ist der Dampfregler geöffnet (nicht auf  gestellt), so kann das Wasser aus den Sohlenöffnungen austreten.

Dampfstoß

Dampfstoßfunktion ist für dichte und sich zum Knittern sehr neigende Stoffe bestimmt. Diese Funktion ist beim Dampfbügeln verfügbar, wenn die Aufheizanzeige am Geräte-

gehäuse nicht leuchtet. Wenn die Anzeige leuchtet, muss man bis zum vollständigen Aufheizen der Bügelsohle abwarten. Der Dampfregler soll nicht auf  gestellt werden. Dampfstoß ist mit Kurzbetätigung der Taste beim Bügeln zu aktivieren. Die Pausen zwischen Betätigungen der Dampfstoß-Taste sollen mindestens 2 bis 3 Sekunden betragen. Die Dampfstoß-Funktion kann beim Vertikalbügeln verwendet werden.

⚠ ACHTUNG! Wenn niedrigere Temperaturen ausgewählt sind (Drehregler auf • gestellt) kann aus den Öffnungen der Bügelsohle Wasser austreten und der Dampfstoß nicht funktionieren.

Vertikaldampf

Das Bügeleisen REDMOND RI-C244-E ermöglicht ein senkrecht Abdämpfen der Kleidungsstücke. Mit dieser Funktion können leichte Stoffe (Netzstoff) als auch Schweregewebe (Gardinen) sowie Mäntel, Jacken o. ä. ohne diese abzunehmen bearbeitet werden.

1. Den Dampfregler auf  stellen.
2. Den Drehregler auf ••• drehen.
3. Abwarten, bis die Bügelsohle die gewünschte Temperatur erreicht (die Aufheizanzeige am Gerätegehäuse erlischt).
4. Bügeleisen senkrecht Richtung abzdämpfenden Stoff führen. Bügeleisen in einem Abstand von einigen Zentimetern von den zu bearbeitenden Stoffen halten, damit sensible Gewebe nicht verloren gehen.
5. Dampfstoß-Taste mehrmals kurzzeitig drücken, indem man das Bügeleisen von oben nach unten führt. Nach jeden 5 Betätigungen das Bügeleisen in waagrechte Lage bringen.
6. Wenn die Aufheizanzeige aufleuchtet, warten Sie, bis die Bügelsohle aufheizt (Anzeige erlischt), und setzen Sie mit Vertikaldampf fort.

STOP ACHTUNG! Die Dampftemperatur ist sehr hoch! Um Verbrennungen zu vermeiden, schließen Sie den Kontakt mit dem aus den Öffnungen der Bügelsohle austretenden Dampf aus. Kleidungsstücke nicht während des Tragens bügeln!

Trockenbügeln

Sie können Stoffe trocken bügeln, auch wenn der Wassertank mit Wasser befüllt ist. Beim längeren Trockenbügeln empfiehlt sich aber nicht, zu viel Wasser in den Tank einzufüllen.

1. Den Dampfregler auf  stellen.
2. Durch Drehen des Drehreglers wählen Sie die gewünschte Temperatur der Bügelsohle entsprechend dem Stofftyp aus.

3. Wenn die Bügelsohle die eingestellte Temperatur erreicht hat, erlischt die Anzeige am Gerätegehäuse. Nun kann man mit dem Bügeln anfangen.

Sprühfunktion

Die Sprühfunktion ist beim Bügeln der zu trockenen Wäsche oder des Stoffs mit feiner Faserstruktur sowie zum Ausglätten der Ärmelbündchen und Falten hilfreich.

Zur Befuchtung des Stoffs drücken Sie die Sprühfunktion-Taste :

- zum Spritzen: langsam und ruckfrei;
- zum Sprühen drücken Sie die Taste schnell.

Das Wasser wird durch die Öffnung gesprüht. Die Sprühfunktion kann beliebig oft je nach Bedarf bei jeder Temperatur- und Dampfeinstellung gebraucht werden.

Tropfschutz-Funktion

Die automatische Tropfstopp-Funktion verhindert Wasser-Leckagen und ermöglicht es, sogar die sensibelsten Stoffe ohne Gefahr der Beschädigung zu bügeln. Bügeln der sensiblen Stoffe muss bei niedriger Temperatur (Einstellung ) erfolgen.

Entkalkungssystem

Einer der Vorteile des Modells RI-C244-E ist das zuverlässige Entkalkungssystem durch die Wasserenthärtung (Kalzium-Ionen-Adsorption, die Salzbelag beim Aufheizen bilden).

Nach dem Bügeln

Nach dem Bügeln stellen Sie die Regler auf  ein. Das Bügeleisen vom Netz trennen. Die Wassertankdeckel öffnen und das Wasser aus dem Tank ablassen, indem man das Bügeleisen über einem Waschbecken umkippt. Das Bügeleisen vorsichtig schaukeln, um das restliche Wasser abzulassen. Das Bügeleisen in die senkrechte Lage bringen.

Abwarten, bis die Bügelsohle abkühlt. Das Netzkabel um das Heck wickeln. Das Gerät senkrecht aufbewahren.

Auswahltable der Temperatureinstellungen für verschiedene Stoffe



Symbol auf dem Drehregler	Position des Drehreglers	Stofftyp	Empfehlung
•	SYNTHETIC	Acryl	Mit Vorsicht bügeln. Dampfbügeln ist riskant, das Wasser kann aus der Sohle austreten und damit Ränder auf dem Stoff bilden
		Polyamidgewebe (Capron, Nylon)	
		Polyurethan	

Symbol auf dem Drehregler	Position des Drehreglers	Stofftyp	Empfehlung
•	SYNTHETIC	Azetatfaser	Der Stoff empfiehlt sich auf der Abseite zu bügeln, da er Aufheizen schlecht verträgt. Azetat wird schnell trocken und braucht kaum gebügelt werden
		Polyester	Bügeln durch ein feuchtes Tuch ist zu empfehlen
		Viskose	Bei Übertemperatur schlägt die Farbe um, klebt und zerstört sich, kann krumpfen
••	SILK	Seide	Seidenstoff empfiehlt sich nicht mit Wasser zu sprühen, weil sich die Ränder wegen der ungleichmäßigen Feuchtigkeit bilden können
		WOOL	Wolle
•••	LINEN	COTTON	Baumwolle
		Lein	Dampfbügeln ist zu empfehlen

III. PFLEGEN

Selbstreinigungsfunktion

Diese Funktion dient zur Reinigung des Bügeleisens von Kalkablagerungen in den Düsen der Sohle. Es ist zu empfehlen, die Selbstreinigung 2-3 mal pro Monat durchzuführen. Je härter das einzusetzende Wasser ist, desto öfter ist die Selbstreinigung erforderlich.

1. Netzstecker aus der Steckdose ziehen, das Bügeleisen abkühlen lassen.
2. Den Dampfreger auf  einstellen.
3. Den Tank mit Wasser bis "Max"-Markierung einfüllen. Das Bügeleisen ans Netz anschließen. Den Drehregler auf  einstellen.
4. Abwarten, bis die Bügelsohle die eingestellte Temperatur erreicht (Aufheizanzeige erlischt). Bügeleisen vom Netz trennen.

- Bügeleisen über ein Waschbecken waagrecht halten, Dampfgregler nach rechts bis zum Anschlag drehen und in der Position  halten. Dabei empfiehlt sich, das Bügeleisen hin und her zu schwenken. Aus den Sohlenöffnungen tritt nun Dampf und kochendes Wasser aus.
- Nach dem Reinigen die Wassertankdeckel öffnen und den Wasserrest ablassen. Die Deckel schließen.
- Nach dem Abkühlen der Sohle wischen Sie diese mit feuchtem Tuch ab. Bei starken Ablagerungen die Selbstreinigung wiederholen.

! **ACHTUNG!** Stellen Sie den Dampfgregler auf  nur bei Selbstreinigung ein. Nur Leitungswasser verwenden. Destilliertes (entsalztes), enthärtetes bzw. gekochtes Wasser ist nicht zu empfehlen, sonst ist die Selbstreinigung uneffektiv. Füllen sie niemals die flüssigen Reinigungsmittel in den Wassertank ein.

Sohle reinigen

Vor dem Reinigen der Bügelsohle stellen Sie sicher, dass es aus vom Netz getrennt und vollständig abgekühlt ist. Die Bügelsohle kann mit feuchtem Tuch oder Schwamm gereinigt werden. Verwenden Sie für die Reinigung niemals scheuernde Reinigungsmittel und Schwämme mit Metall- oder Schleifbeschichtung sowie aggressive Chemikalien.

Aufbewahren

Das Gerät trocken, fern von Wärmequellen und vor direkter Sonneneinstrahlung geschützt aufbewahren. Um die Arbeitsfläche nicht zu beschädigen, das Bügeleisen immer senkrecht aufbewahren. Kontakt der Bügelsohle mit Metalloberflächen und sonstigen harten Gegenständen vermeiden.

Um Kalkablagerungen und Verschmutzungen der Stoffe beim Bügeln zu vermeiden, bewahren Sie das Bügeleisen nicht mit Wasser auf.

IV. BEVOR SIE SICH AN DEN KUNDEN-DIENST WENDEN

Störung	Mögliche Ursache	Abhilfe
Die Bügelsohle wird nicht heiß, die Aufheizanzeige leuchtet nicht	Das Gerät ist ans Netz nicht angeschlossen	Das Gerät ans Netz anschließen
	Die Stromdose ist defekt	Das Gerät an eine intakte Stromdose anschließen

Störung	Mögliche Ursache	Abhilfe
Die Bügelsohle wärmt sich ungenügend auf	Zu niedrige Temperatur eingestellt	Durch Drehen des Reglers zum Einstellen der Temperatur der Bügelsohle die gewünschte Temperatur einstellen
Es wird kein Dampf erzeugt	Dampf ausgeschaltet	Gewünschte Position am Dampfgregler einstellen
Dampfmenge ist unzureichend	Zu wenig Wasser im Tank	Füllen Sie den Wassertank mindestens auf $\frac{1}{4}$
Dampfmenge ist unzureichend	Der Dampfgregler steht in der Position Mitteldampf	Durch Drehen des Dampfgreglers die Dampferzeugung steigern
	Tropfstopp-Funktion aktiv	Warten, bis die erforderliche Temperatur der Bügelsohle erreicht ist (Aufheizanzeige erlischt)
Dampf aus den Löchern der Bügelsohle verschmutzt die Wäsche	Wasser mit chemischen Zusätzen eingefüllt	Wasser mit chemischen Zusätzen nicht verwenden
	Destilliertes oder enthärtetes Wasser wurde verwendet	Leitungswasser oder Gemisch aus Leitungswasser mit destilliertem Wasser im Verhältnis 1:1 verwenden
Die Bügelsohle ist schmutzig und verschmutzt die Wäsche	Das Wasser wurde nach der Arbeit nicht von dem Tank abgelassen	Selbstreinigung des Gerätes durchführen. Das Wasser nach der Arbeit immer ablassen
	Die zu hohe Temperatur der Bügelsohle eingestellt	Vergleichen Sie die Angaben am Etikett der Kleidung mit den in der "Auswahltabelle der Temperatureinstellungen für verschiedene Stoffe"
Die Bügelsohle ist schmutzig und verschmutzt die Wäsche	Die Wäsche nicht ausreichend durchgespült oder es wird die neue Wäsche gebügelt ohne diese durchzuspülen	Die Sohle reinigen Die Kleidung durchspülen, sicherstellen, dass diese keine Seife oder sonstige Reiniger enthält

Störung	Mögliche Ursache	Abhilfe
Aus den Öffnungen in der Bügelsohle tritt das Wasser aus	Zu niedrige Temperatur der Sohle eingestellt	Stellen Sie den Drehregler auf •• oder ••• ein
	Zu niedrige Temperatur der Bügelsohle wegen der häufigen Betätigung der Dampfstoß-Taste	Die Pausen zwischen Betätigungen verlängern
Die Bügelsohle gekratzt oder sonstwie beschädigt	Das Bügeleisen wurde auf den Bügelblock gestellt	Spezielle Abstellplatten für Bügeleisen verwenden. Das Bügeleisen senkrecht aufbewahren
	Die Sohle wurde durch Kontakt mit Besatzstücken der Kleidung (Nieten, Reißverschlüsse, Knöpfe u. s. w.) beschädigt	Beim Bügeln Kontakt mit Reißverschlüssen, Nieten oder anderen harten Gegenständen vermeiden, die die Bügelsohle beschädigen können

V. GARANTIEBEDINGUNGEN

Dieses Produkt hat Garantie für einen Zeitraum von 2 Jahren ab dem Kaufdatum. Während der Garantiezeit verpflichtet sich der Hersteller, jede Mängel, die durch schlechte Qualität der Materialien und Zusammenbau verursacht sind, durch Reparatur, Teileaustausch oder Austausch des gesamten Produktes zu beseitigen. Die Garantie ist nur gültig, wenn das Kaufdatum mit das Stempel und Unterschrift des Verkäufers auf dem Originalgarantieschein bestätigt ist. Diese Garantie wird nur anerkannt, wenn das Produkt laut Bedienungsanleitung verwendet, nicht repariert oder zerlegt und wegen unsachgemäße Handhabung beschädigt wurde, sowie die komplette Zubehörrumfang von Gerät beibehaltet ist. Diese Garantie gilt nicht für den natürlichen Verschleiß des Produktes und der Verbrauchsmaterialien (Filter, Glühbirnen, Antihafbeschichtungen, Dichtstoffe usw.).

Das Betriebsdauer des Produktes und die Gewährleistungsfrist werden ab dem Verkaufsdatum oder ab dem Datum der Herstellung des Produkts gelten und berechnen, wenn das Verkaufsdatum nicht bestimmt werden kann.

Das Herstellungsdatum des Geräts kann in der Seriennummer auf dem Typenschild auf dem Gerätegehäuse gefunden werden. Die Seriennummer besteht aus 13 Ziffern. Die sechste und siebte Zahl bezeichnen den Monat, die achte bedeutet Herstellungsjahr des Geräts.

Die vom Hersteller des Geräts bestimmte Betriebsdauer dauert 3 Jahre ab dem Kaufdatum unter Bedingung, dass das Produkt laut Bedienungsanleitung des Geräts und den geltenden technischen Normen verwendet wurde.



Umweltfreundliche Entsorgung

Die Entsorgung von Verpackung, Bedienungsanleitung sowie das Gerät selbst muss nach den lokalen Recycling-Programme durchgeführt werden. Kümmern Sie um die Umwelt: werfen Sie es nicht in den normalen Müll, sondern geben Sie es an bestimmtes Sondermüll Depot ab.

Alte Elektrogeräte dürfen nicht mehr zusammen mit dem Restmüll entsorgt werden, sondern müssen getrennt erfasst werden. Die Abgabe bei den kommunalen Sammelstellen durch Privatpersonen ist kostenfrei. Die Besitzer von Altgeräten sind verpflichtet, die Geräte zu den Sammelstellen zu bringen oder bei einer entsprechenden Sammlung abzugeben. Mit diesem kleinen persönlichen Aufwand tragen Sie weiterhin dazu bei, dass wertvolle Rohstoffe recycelt und Schadstoffe gezielt behandelt werden können. Dieses Produkt entspricht den Vorschriften der EU-Richtlinie 2012/19/EU über Elektro- und Elektronik-Altgeräte.

Diese Richtlinie bestimmt den Rahmen der Rückgabe und des Recyclings von Elektro- und Elektronik-Altgeräten innerhalb der EU.



Lees deze gebruiksaanwijzing zorgvuldig door voordat u het apparaat gaat gebruiken, en bewaar de gebruiksaanwijzing om deze indien nodig te kunnen raadplegen. Correct gebruik van het apparaat kan zijn levensduur aanzienlijk verlengen.

VEILIGHEIDSMATREGELEN

- Producent is niet aansprakelijk voor schade veroorzaakt door het niet opvolgen van de veiligheidsvoorschriften en gebruiksaanwijzingen van het apparaat.
- Dit apparaat is ontworpen voor gebruik in thuis en kan in appartementen, landhuizen, hotelkamers, bijkeukens van winkels, kantoren of in andere soortgelijke niet-commerciële omstandigheden gebruikt worden. Commerciële gebruik of elk verkeerd gebruik van het apparaat wordt beschouwd als een schending van deze gebruiksovereenkomst van het product. In dit geval accepteert de producent geen enkele verantwoordelijkheid voor de mogelijke gevolgen daarvan.
- Voordat u het apparaat op het stroomnet gaat aansluiten, controleer of de netspanning overeenkomt met de nominale spanning van het apparaat. (zie technische specificaties of bordje van het product).

- Gebruik verlengsnoer die past voor het stroomverbruik van dit apparaat, anders wanverhouding tussen de capaciteit van de verlengsnoer en het apparaat kan een kortsluiting en daarmee brand van kabel veroorzaken.
 - Sluit het apparaat alleen aan op een geaard stopcontact, dit is een noodzakelijke vereiste van veiligheidsmaatregelen. Gebruikt u verlengsnoer, zorg ervoor dat het ook geaard is.
 - Sluit het apparaat af na gebruik, alsmede tijdens de reiniging of verplaatsing. Haal het netsnoer uit stopcontact met droge handen, door de stekker maar niet het snoer te trekken.
 - Dit apparaat mag niet onbeheerd achtergelaten worden terwijl dit blijft op het stopcontact aangesloten.
 - Tijdens het vullen van de waterreservoir moet het apparaat van het stopcontact losgekoppeld zijn.
- STOP** *WAARSCHUWING! Tijdens de werking is het apparaat heet! Tijdens de werking en onmid-*

dellijk na het gebruik raak de zoolplaat niet aan. Gebruik alleen speciale strijkoppervlakken. Laat het apparaat nooit aangesloten onbeheerd, na het gebruik trek dan onmiddellijk de stekker uit het stopcontact.

- Laat het snoer niet via de deuropening of in de buurt van warmtebronnen lopen. Zorg ervoor dat het snoer niet gedraaid en niet gebogen wordt, en niet in contact met scherpe voorwerpen en randen van meubels komt.

STOP

LET OP: accidentele schade aan het netsnoer kan een schade en elektrische schok veroorzaken die vallen niet onder de garantie. Beschadigde stroomkabel dient alleen in service center te worden vervangen.

- Voordat u gaat het apparaat schoonmaken, zorg ervoor dat het van de netspanning losgekoppeld en volledig afgekoelt is. Volg nauwgezet de reinigingsinstructies van de gebruiksaanwijzing.

STOP

Het apparaat NIET in water dompelen!

- Dit apparaat is niet bedoeld voor gebruik door personen (inclusief kinderen) die lichamelijke , neurologische of psychische stoornissen of gebrek aan ervaring en kennis hebben , tenzij deze personen onder toezicht staan of instructie hebben ontvangen over het gebruik van het apparaat door een persoon die verantwoordelijk is voor hun veiligheid . Kinderen moeten buiten bereik van het apparaat, accessoires en verpakkingsmateriaal gehouden worden. Reiniging en onderhoud van het apparaat mag niet worden uitgevoerd door kinderen zonder toezicht van volwassenen.
- Verpakkingsmateriaal (folie, schuimplastic etc.) kunnen gevaarlijk voor de gezondheid van het kind zijn. Hartbeklemming gevaar! Houd de verpakking buiten bereik van de kinderen.
- Het is verboden om het apparaat eigenmachtig te repareren of aanpassingen in zijn constructies aan te brengen, anders alle garanties komen dan te vervallen. Reparaties van het apparaat mogen alleen door een erkend servicecentrum uitgevoerd worden.

Onprofessioneel werk kan leiden tot beschadiging of ongewenste werking van het apparaat en verwondingen of materiële schade.

STOP *LET OP! Gebruik het apparaat niet als er iets defect is.*

Technische specificatie

Model.....	RI-C244-E
Capaciteit	2000-2400 W
Voltage	220-240 V, 50/60 Hz
Elektrische veiligheid.....	klasse I
Type besturing	mechanisch
Strijkzool	keramisch
Stoomtoevoer.....	50 g/min
Regelbare stoomtoevoer.....	ja
"ECO" functie (spaarzame stoom toevoer).....	ja
Functie van eerste stoomslag.....	150 g/min
Verticaal stomen	ja
Druppelstop functie.....	ja
Zelfreinigingsfunctie.....	ja
Anti-kalk syteem	ja
Bescherming tegen oververhitting.....	ja
Snoerlengte	3 m
Inhoud	
Strijkijzer	1 st.
Maatbeker	1 st.
Gebruiksaanwijzing	1 st.
Serviceboekje.....	1 st.

De Producent heeft het recht om wijzigingen in het ontwerp, uitvoering, evenals in de technische specificaties van het product aan te brengen in de loop van productverbetering zonder voorafgaande kennisgeving van dergelijke wijzigingen.

Beschrijving van apparaat A1

1. Gat van waterverstuiver.
2. Deksel van waterreservoir.
3. Regelaar van stoomtoevoer stelt u in staat om het gewenste stoomvermogen in te stellen, afhankelijk van het type stof of stoomtoevoer volledig te sluiten.
4. Knop van waterverstuiver is bestemd voor bevochtiging van het strijkgoed.
5. Knop van intense stoomtoevoer (stoomslag) is bedoeld voor de krachtige stoomtoevoer tijdens het strijken en stomen en voor verticaal stomen.
6. Mechanische temperatuurregelaar van de strijkzool.
7. Scharnierkoppeling van de snoer verhoogt de levensduur en maakt gebruik van het strijkijzer veiliger.
8. Voedings snoer.
9. Temperatuurindicator brandt tijdens opwarming en gaat uit zodra de strijkzool tot bepaalde temperatuur bereikt.
10. Waterreservoir (inhoud – 300 ml).
11. Strijkzool met keramische lag en speciale relief voor de gelijkmatige verdeling van stoom over het gehele oppervlak.
12. "Max" – markering van het maximale waterniveau in het reservoir (bij verticale positie van het strijkijzer).
13. Maatbeker.

I. VOOR HET GEBRUIK

Haal voorzichtig het apparaat en zijn accessoires uit de doos. Verwijder alle verpakkingsmaterialen. Laat het platje met serienummer op zijn plek en waarschuwingsplaatje.

Afwezigheid van serienummers op het product zal automatisch uw recht op de garantie beëindigen.

Veeg de behuizing van het apparaat met een vochtige doek en hem afdrogen. Verschijning van ongewenste geur betekent niet dat het apparaat defect is.



Na vervoer of opslag bij lage temperaturen dient u het apparaat bij kamertemperatuur laten minimaal 2 uur staan voordat u gaat hem in gebruik nemen.

II. GEBRUIK VAN STRIJKIJZER

Vullen het waterreservoir

1. Zorg ervoor dat het strijkijzer is losgekoppeld van het netspanning. Zet de temperatuurregelaar van de strijkzool in positie "Off", en stoomregelaar in positie .
2. Open het deksel van het waterreservoir en doe de neus van het strijkijzer omhoog. Met behulp van maatbeker vul het waterreservoir tot niveau "Max". Sluit het dekselje. Plaats het strijkijzer verticaal.



WAARSCHUWING! *Giet geen water direct uit de kraan zodat water niet op het apparaat of voedingsnoer terecht komt.*

Het apparaat is bedoeld voor gebruik van kraanwater. Als in uw woongebied erg harde water is deze kan met leidingwater en gedestilleerd water gemengd worden in een verhouding van 1:1.

Instellen temperatuur van strijkzool

Strijkijzer REDMOND RI-C244-E is uitgerust met een mechanische temperatuurregelaar voor de strijkzool. Op de schaal van regelaar staan algemene temperatuurregimes en de namen van de belangrijkste soorten stoffen vermeld.



Draai de temperatuurregelaar totdat de gewenste strijkstand overeenkomt met de markering van het type stof dat u gaat strijken (volg de instructies in de "Tabel van verschillende type stoffen"). Tijdens het opwarmen van de strijkzool, zal het indicatielampje branden. Het indicatielampje zal uitgaan wanneer de gewenste temperatuur van de strijkzool bereikt is. Dan kunt u met het strijken beginnen.

Instellen van stoomtoevoer **A2**

Regelaar van stoomtoevoer kan in volgende posities ingesteld worden:

1. Maximale niveau van stoomtoevoer (aanbevolen voor het stomen van dichte erg verfrommelde strijkgoed);
2. "ECO" functie (spaarzame stoomtoevoer, die laat energie te besparen bij bepaalde temperatuur);
3. Minimale niveau van stoomtoevoer (aanbevolen voor het stomen van delicate stoffen);
4. Stoomtoevoer dicht (droogstrijken);
5. Zelfreinigingsfunctie.

Strijken met stomen

Effectief stomen is mogelijk in temperatuurregimes •• of ••••. Draai stoomregelaar in gewenste positie. Als regelaar staat in positie , stoomtoevoer is dicht (dit regime wordt gebruikt voor droogstrijken). Om intensiteit van stoomtoevoer te verhogen draai de regelaar in de richting van  tot .

Sluit het voedingsnoer aan op een stopcontact. Temperatuurindicator zal gaan branden. Zodra de indicator gaat uit (strijkzool heeft een gewenste temperatuur bereikt) kunt u met het strijken en stomen beginnen.



WAARSCHUWING! *Continue stoomtoevoer gebeurt alleen als het strijkijzer horizontaal staat met een hoge temperatuur van de strijkzool. Als de stoomregelaar open is (niet in een positie , bij lage temperatuur kan water uit de gaten van de strijkzool lekken.*

Stoomslag

Functie van stoomslag is nodig voor het strijken van dichte en sterk verfrommelde strijkgoed. Deze functie is beschikbaar tijdens a strijken met stomen, wanneer temperatuuriindicator brandt niet. Als het het temperatuuriindicator brandt, wacht dan tot deze uitgaat voordat u gaat verder met het stomen. Regelaar van de stoomtoevoer moet niet staan in positie .

Om stoomslag is te krijgen, maak korte drukkingen op de knop van stoomslag tijdens het strijken. Intervals tussen de drukkingen moeten minstens 2-3 seconden zijn. Functie van stoomslag kan bij het verticaal stomen gebruikt worden.



WAARSCHUWING! *Bij lage strijktemperaturen (regime •) kan water uit de strijkzool lekken en stoomslag niet ontstaan.*

Verticaal stomen

Met het strijkijzer REDMOND RI-C244-E kunt u uw strijkgoed verticaal stomen. Deze functie stelt u in staat om zowel lichte stoffen (tule) als zware (gordijnen) en jassen, colberts, enz., te strijken, zonder ze uit het rek te verwijderen.

1. Stel stoomregelaar in positie .
2. Draai de temperatuurregelaar van de strijkzool tot positie ••••.
3. Wacht tot de strijkzool bereikt tot de gewenste temperatuur (temperatuuriindicator zal uitgaan).
4. Houd het strijkijzer verticaal met de zool in de richting van de gestoomde stof. Houd een afstand van enkele centimeters van de delicate stof om de beschadiging te voorkomen.

- Tijdens beweging met het strijkijzer van boven naar beneden maak een paar korte drukkingen op de knop van stoomslag. Na elke 5 drukkingen zet het strijkijzer in horizontale positie om.
- Als temperatuurindicator gaat branden, wacht dan tot hij is uitgegaan (strijkzool is opgewarmd) voordat u gaat verticaal stomen.

STOP

WAARSCHUWING! Stoomtemperatuur is zeer hoog! Om brandwonden te voorkomen, vermijd contact met de stoom die komt uit de gaten van de strijkzool. Gebruik deze functie niet op kledingstukken wanneer ze nog gedragen worden door mensen!

Droogstrijken

U kunt de stoffen in een droge modus strijken, zelfs als het reservoir is vol met water. Bij continu gebruik van deze functie wordt het immers niet aanbevolen om te veel water in het reservoir te gieten.

- Stel de stoomregelaar in positie .
- Stel de gewenste temperatuur van de strijkzool in volgens de soort van stof die u gaat strijken door het draai-beweging van de temperatuurregelaar van de strijkzool.
- Wanneer de strijkzool de ingestelde temperatuur bereikt zal het indicatielampje uitgaan. Dan is het toestel klaar voor het strijken.

Bevochtiging van strijkgoed

Bevochtiging functie is handig als u extra gedroogde linnen of stof met fijne vezelstructuur gaat strijken, evenals voor het uitstrijken van manchetten en plooiën. Om het strijkgoed te bevochtigen druk op de knop van waterverstuiver .

- langzaam, vloeidend – voor het sputteren;
- met snelle bewegingen – voor het verstuiven.

Water zal uit de gaten van de strijkzool spatten. Bevochtigingsfunctie kan aantal keer in elke modus gebruikt worden.

Druppelstop functie

Automatische systeem voorkomt lekkage van de water en stelt u in staat om zelfs meest delicate stoffen te strijken zonder risico op beschadig. Delicate stoffen dient u bij lage temperatuur te strijken (temperatuurregime ).

Anti-kalk systeem

Een van de voordelen van het model RI-C244-E – is betrouwbare beschermingssysteem tegen kalkaanslag door ontharding van de water (de absorptie van calcium-ionen, vorming van neerslag van zouten bij tijdens opwarming).

Beëindiging van het werk

Na gebruik draai temperatuurregelaar en stoomregelaar in positie . Trek voedingsnoer uit het stopcontact. Open het dekseltje van het waterreservoir, draai het strijkijzer boven de gootsteen en giet de water af. Maak voorzichtige bewegingen om het resterende water af te gieten. Zet het strijkijzer verticaal. Laat de strijkzool afkoelen tot kamertemperatuur. Wikkel het voedingsnoer rond de basis van het strijkijzer. Houd het apparaat verticaal.

Tabel van strijkstanden voor het strijken van diverse stoffen



Markering op temperatuurregelaar	Positie van temperatuurregelaar	Type stof	Aanbevelingen
•	SYNTHETIC	Acryl	Strijk voorzichtig. Het gebruik van stoom is riskant, want water kan uit de strijkzool lekken en als gevolg daarvan, verschijning van vlekken op het strijkgoed
		Polyamide stoffen (Kapron, nylon)	Strijk voorzichtig. Het gebruik van stoom is riskant, want water kan uit de strijkzool lekken en als gevolg daarvan, verschijning van vlekken op het strijkgoed
		Polyurethaan	Strijk voorzichtig. Het gebruik van stoom is riskant, want water kan uit de strijkzool lekken en als gevolg daarvan, verschijning van vlekken op het strijkgoed
		Acetaat vezels	Stof beter strijken aan de binnenkant, tolereert geen warmte. Deze stoffen drogen snel en strijken is bijna overbodig
		Polyester	Strijken over bevochtigde doek
••	WOOL	Viscose	Bij hoge temperaturen kan de stof verkleuren, kleven, verharden, afbreken en krimpen
		Zijde	Zijden stof is beter niet met water spatten want wegens niet gelijkmatige bevochtiging kunnen plooiën ontstaan
••	WOOL	Wol	Voor het strijken bevochtig de stof of bedek met licht vochtige doek. Bij hoge temperaturen kan de stof krimpen

Markering op temperatuur-regelaar	Positie van temperatuur-regelaar	Type stof	Aanbevelingen
• •	COTTON	Katoen	Het best strijk de stof met stoom
• • •	LINEN	Vlas	

III. ONDERHOUD VAN HET APPARAAT

Zelfreinigingsfunctie

Deze functie is ontworpen om kalkaanslag uit de gaten van de strijkzool te verwijderen. Wij raden u aan om zelfreinigingsfunctie minstens 2-3 keer per maand uit te voeren. Hoe harder het water, hoe vaker vereist het zelfreiniging.

1. Trek voedingsnoer uit het stopcontact en wacht totdat het volledig afkoelt.
2. Draai stoomregelaar in positie .
3. Giet water in het reservoir tot het "Max" markering. Steek de stekker in het stopcontact. Draai temperatuurregelaar van de strijkzool in positie .
4. Wacht totdat de strijkzool bereikt tot bepaalde temperatuur (temperatuurindicator zal uitgaan) trek de stekker van het strijkijzer uit het stopcontact.
5. Houd het strijkijzer horizontaal boven de gootsteen en draai stoomregelaar rechts tot einde en houd het in positie . Schud het zachtjes naar heen en weer. Uit de gaten van de strijkzool zullen stoom en kokende water uitkomen.
6. Na de reiniging open het dekseltje van het waterreservoir en giet het resterende water af. Doe het dekseltje dicht.
7. Nadat de strijkzool afgekoeld is, veeg deze met een vochtige doek. Bij ernstige vervuiling van het strijkijzer herhaal zelfreinigingsprocedure opnieuw.



WAARSCHUWING! Draai stoomregelaar in positie  alleen bij zelfreiniging. Gebruik alleen kraanwater. Vul geen zuiver gedestilleerd (gedemineraliseerd), onthard of gekookt water in het reservoir, anders zelfreiniging zal niet effectief zijn. Vul nooit vloeibare schoonmaakmiddelen in het waterreservoir!

Reiniging van de strijkzool

Vóór het reinigen van de strijkzool zorg ervoor dat het strijkijzer is niet aangesloten en volledig afgekoeld. Afgekoelde strijkijzer kan met een vochtige doek of spons gereinigd worden. Gebruik nooit sponsjes met metalen of schurende lagen, schurende schoonmaakmiddelen en chemische agressieve oplosmiddelen.

Opberging

Bewaar het apparaat op een droge plaats uit de buurt van warmtebronnen en direct zonlicht. Om beschadiging van de strijkzool te voorkomen zet het strijkijzer altijd verticaal. Laat de zoolplaat met metaal of andere harde voorwerpen om krassen te voorkomen. Bij opberging om kalkaanslag en vervuiling, die ontreinigen het strijkgoed, te voorkomen laat geen water in het strijkijzer.

IV. VOORDAT U ZICH TOT SERVICE CENTER WENDT

Probleem	Mogelijke oorzaken	Oplossingen
Strijkzool blijft koud, temperatuurindicator brandt niet	Het apparaat is niet op het het aangesloten	Steek de stekker in het stopcontact
	Stopcontact is defect	Sluit het apparaat aan op een werkende stopcontact
Strijkzool warmt nauwelijks op	Te lage temperatuur	Draai temperatuurregelaar om een gewenste temperatuur in te stellen
Er komt geen stoom uit	Stoomtoevoer is geblokkeerd	Zet stoomregelaar in gewenste positie
	Er is te weinig water in het reservoir	Vul waterreservoir minstens tot ¼
	Stoomregelaar staat in positie van medium stoom	Verhoog stoomtoevoer door het draaien van stoomregulator
Intensiteit van stoomtoevoer is onvoldoende	Druppelstop functie is in werking	Wacht totdat het strijkzool tot bepaalde temperatuur bereik (temperatuurindicator zal uitgaan)
	U heeft water met chemische stoffen gebruikt	Voeg geen chemische stoffen toe aan het waterreservoir
Stoom die komt uit de gaten van de strijkzool vervuld het strijkgoed	U heeft gedistilleerd of onthard water gebruikt	Gebruik gewone kraanwater of mengsel van kraanwater en gedistilleerd water in verhouding 1:1
	In het reservoir zit oude water van het vorige strijken	Voer zelfreinigingsfunctie uit. Na het strijken overgebleven water altijd verwijderen

Probleem	Mogelijke oorzaken	Oplossingen
Strijkzool is verontreinigd en vervuult het strijkgoed	U gebruikt te hoge temperatuur	Vergelijk het etiket van het strijkgoed met "Tabel van strijkstanden voor het strijken van diverse stoffen"
Strijkzool is verontreinigd en vervuult het strijkgoed	Uw wasgoed is niet voldoende gespoeld of u strijkt nieuwe wasgoed zonder te spoelen	Voer reiniging van de strijkzool uit. Spoel uw wasgoed, zorg ervoor dat er geen zeep of andere chemische stoffen op zitten
Water lekt uit de gaten van de strijkzool	U gebruikt te lage temperatuur Te lage temperatuur van de strijkzool wegens frequente drukking op de knop van intense stoomtoevoer	Stel temperatuurregulator van de strijkzool in positie •• of ••• Verleng de tijdsinterval tussen drukkingen op de knop van stoomslag
De strijkzool vertoont krassen of is beschadigd	U heft het strijkijzer op een metalen plateau gezet De strijkzool is beschadigd door Hang- en sluitwerk op een kleding (klinknagel, rits, knop, etc.)	Zet het strijkijzer altijd verticaal op de achterkant Wanneer u strijkt, probeer dan de rits niet aan te raken, of andere scherpe voorwerpen die de zool kunnen beschadigen

V. GARANTIE

Op dit toestel zit 2 jaar garantie die ingaat vanaf het moment van de aankoop. Tijdens de garantieperiode moet de fabrikant alle fabrieksdefecten herstellen door de delen van het toestel of het hele toestel te vervangen. De garantie geldt alleen als de datum van aankoop bevestigd is door een handtekening van de verkoper en de zegel van de winkel op de originele garantiebon. De garantie geldt alleen als het toestel volgens de handleiding is gebruikt, niet gerepareerd is, niet afgebroken en niet beschadigd is door onjuist gebruik, en het toestel nog volledig intact is. De garantie geldt niet voor natuurlijke slijtage en extra verbruiksartikelen (filters, lampjes, anti-aanbaklaag, afdichtingen enz.).

De gebruiktijd van het toestel en de looptijd van de garantie gaan in op de dag van aankoop of op de dag van de productie van het toestel (als de aankoopdatum niet vastgesteld kan worden).

De datum van de uitgave van het toestel kan gevonden worden op de identificatie-ticker op de behuizing van het toestel. Het serienummer bestaat uit 13 cijfers. Het zesde en zevende cijfer staan voor de maand van productie, het achtste voor het jaar van productie.

De door de fabrikant bepaalde garantieperiode is 3 jaar vanaf de dag van aankoop mits het toestel volgens deze handleiding en de bestaande technische standaarden wordt gebruikt.



Milieuvriendelijk gewdoen (elektronische uitrusting en elektrische toestellen)

Het afvoeren van de verpakking, de handleiding en het toestel zelf moet gebeuren volgens de regels van de lokale vuilnisverwerking. Zorg voor het milieu: werp dergelijke producten niet weg met huishoudafval.

Gooi geen oude toestellen, producten of stoffen weg samen met het gewone huishoudelijke afval. Afvalverwijdering mag gebeuren met het oog op milieuzorg, volgens de ter plaatse geldende ecologische normen en voorschriften. Contacteer vakkundige recycling- resp. afvalverwerkingsbedrijven, als u uw apparaat of enige onderdelen ervan gaat wegdoen. Op deze manier levert u bijdrage aan overeenkomstige milieubescherminsprogramma's.

Dit apparaat is gekenmerkt in overeenstemming met de Europese richtlijn 2012/19/EU betreffende afgedankte elektrische en elektronische apparatuur (AEEA).

De richtlijn geeft het kader aan voor de in de EU geldige terugneming en verwerking van oude apparaten.



Prima di utilizzare questo prodotto, leggere attentamente il manuale e conservarlo per riferimenti futuri. L'uso corretto del dispositivo vi aiuterà a prolungare significativamente la sua vita.

MISURE DI SICUREZZA

- Il costruttore declina ogni responsabilità per danni causati dalla mancata osservanza delle norme di sicurezza e del funzionamento del prodotto.
- Questo apparecchio è un elettrodomestico e può essere usato negli appartamenti, case di campagna, camere d'albergo, locali di servizio di negozi, uffici o in altre condizioni per l'uso non industriale. L'uso industriale o qualsiasi altro uso improprio dell'apparecchio sarà considerato una violazione delle norme di corretto uso del prodotto. In questo caso, il produttore non si assume alcuna responsabilità per le conseguenze.
- Prima di collegare l'apparecchio alla rete, verificate se la tensione della batteria coincide con la tensione nominale dell'apparecchio (vedi caratteristiche tecniche o la targhetta del prodotto).
- Utilizzare la prolunga progettata per il consumo di energia del dispositivo: una mancata corrisponden-

za dei parametri può causare un corto circuito o un'inflammatione del cavo.

- Collegare l'apparecchio solo a una presa con messa a terra, è un requisito obbligatorio di protezione contro le scosse elettriche. Utilizzando una prolunga, assicurarsi che dispone anche di una messa a terra.
- Scollegare l'apparecchio dopo l'uso, come pure durante la sua pulizia o movimentazione. Rimuovere il cavo con le mani asciutte, tenendolo per la spina e non per il cavo.
- L'apparecchio non deve rimanere senza controllo, finché è attaccato alla corrente elettrica.
- Durante il riempimento del recipiente d'acqua l'apparecchio deve essere staccato dalla corrente elettrica.

STOP

ATTENZIONE! Durante il funzionamento l'apparecchio si scalda! Non toccate con le mani la piastra del ferro da stiro durante il suo funzionamento e subito dopo l'uso. Usate per stirare solo le superfici speciali. Non lasciate l'apparecchio acceso senza controllo, subito dopo l'uso staccatelo dalla corrente elettrica.

- Non far passare il cavo di alimentazione in vani di porte o vicino a fonti di calore. Assicuratevi che il cavo non è contorto né piegato e che non entra in contatto con oggetti appuntiti, spigoli e bordi di mobili.

STOP

RICORDATEVI: danni accidentali al cavo di alimentazione possono causare problemi non conformi alla garanzia, così come una scossa elettrica. Un cavo di alimentazione danneggiato deve essere urgentemente sostituito in un centro di servizio.

- Prima di pulire l'apparecchio assicurarsi che sia scollegato dalla rete e completamente raffreddato. Seguire scrupolosamente le istruzioni per la pulizia dell'apparecchio.

STOP

È VIETATO immergere il corpo dell'apparecchio in acqua!

- Questo apparecchio non è destinato all'uso da parte di persone (bambini compresi) che hanno disturbi fisici, neurologici o mentali o mancanza di esperienza e di conoscenza, tranne quando tali persone

STOP

sono vigilate o quando viene condotta la loro formazione per l'uso dell'apparecchio da una persona responsabile della loro sicurezza. Bisogna sorvegliare i bambini per evitare che loro giochino con l'apparecchio stesso, i suoi accessori, così come con l'imballaggio di fabbrica. La pulizia e la manutenzione dell'apparecchio non devono essere eseguite da bambini senza supervisione di un adulto.

- I materiali di imballaggio (film, schiuma plastica, ecc.) possono essere pericolosi per i bambini. Pericolo di soffocamento! Tenere l'imballaggio fuori dalla portata dei bambini.
- Non tentare mai di riparare l'unità o fare cambiamenti nel suo design. La riparazione dell'apparecchio dovrà essere eseguita esclusivamente da uno specialista del centro di assistenza autorizzato. Lavoro non professionale può portare alla rottura dell'apparecchio, lesioni e danni alla proprietà.

ATTENZIONE! È vietato l'uso del dispositivo a eventuali malfunzionamenti.

Caratteristiche tecniche

Modello.....	RI-C244-E
Potenza.....	2000-2400 W
Tensione.....	220-240 V, 50/60 Hz
Protezione dalla scossa elettrica.....	classe I
Tipo di comando.....	meccanico
Rivestimento della piastra.....	ceramico
Emissione del vapore.....	50 g/min
Emissione del vapore regolabile.....	presente
Funzione "ECO" (modalità economica di emissione del vapore).....	presente
Funzione di colpo di vapore.....	150 g/min
Possibilità di vapore verticale.....	presente
Sistema antigocciolamento.....	presente
Funzione di auto-pulizia.....	presente
Protezione contro surriscaldamento.....	presente
Protezione contro surriscaldamento.....	presente
Lunghezza del cavo elettrico.....	3 m

Componenti

Ferro da stiro.....	1 pz.	Manuale d'uso.....	1 pz.
Tazza di misurazione.....	1 pz.	Libretto di servizio.....	1 pz.

Il produttore ha il diritto di apportare modifiche nel progetto, disegno, componenti, caratteristiche tecniche del prodotto, nel corso del miglioramento del prodotto, senza preavviso di tali modifiche.

Componenti dell'apparecchio A1

1. Foro del nebulizzatore dell'acqua.
2. Coperchio del serbatoio dell'acqua.
3. Regolatore di vapore: consente di impostare l'intensità del vapore, a seconda del tipo di tessuto, o bloccarlo completamente.
4. Pulsante spruzzi d'acqua: è utilizzato per inumidire la biancheria.
5. Pulsante di emissione attiva del vapore (colpo di vapore): è utilizzato per una forte esplosione di vapore durante la stiratura con vapore e per il vapore verticale.
6. Regolatore meccanico di temperatura della piastra.
7. Fissaggio articolato del cavo aumenta la durata di vita e rende più sicuro l'utilizzo del ferro da stiro.
8. Cavo di alimentazione elettrica.
9. Indicatore di riscaldamento della piastra: si accende al riscaldamento e si spegne quando la piastra è riscaldata ad una temperatura preimpostata.
10. Serbatoio dell'acqua (capacità 300 ml).
11. Piastra con rivestimento ceramico e rilievo speciale per la distribuzione uniforme del vapore su tutta la superficie.
12. "Max": marca del massimo livello di acqua nel serbatoio con ferro in posizione verticale.
13. Misurino.

I. PRIMA DI UTILIZZARE

Rimuovere tutti i materiali di imballaggio e adesivi pubblicitari. Essere sicuri di tenere a posto la etichetta con il numero di serie e l'adesivo di avvertimento.

L'assenza della matricola sul prodotto farà terminare automaticamente i diritti per la garanzia.

Pulire il corpo dell'apparecchio con panno umido e poi asciugare. Odori anormali al primo utilizzo non evidenziano un malfunzionamento dell'apparecchio.

 Dopo il trasporto o la conservazione a basse temperature è necessario lasciare il dispositivo a temperatura ambiente almeno per 2 ore prima del suo utilizzo.

II. USO DEL FERRO DA STIRO**Riempimento del serbatoio dell'acqua**

1. Assicurarsi che l'apparecchio sia scollegato. Ruotare il regolatore di riscaldamento della piastra nella posizione "Off", e il regolatore di vapore nella posizione .
2. Aprire il coperchio del serbatoio dell'acqua, sollevare il becco del ferro da stiro. Usando il misurino, riempire il serbatoio non superiore al livello "Max" sul corpo del dispositivo. Chiudere il coperchio del serbatoio.
3. Mettete il ferro in posizione verticale.

 **ATTENZIONE!** Non versare acqua direttamente dal rubinetto per evitare che entri nel corpo del dispositivo o metta in contatto con il cavo di alimentazione.

Il dispositivo è stato progettato per l'uso con acqua di rubinetto. Se nella vostra zona acqua è molto dura, acqua di rubinetto e acqua distillata possono essere miscelate in rapporto 1:1.

Impostazione di temperatura della piastra

Il ferro REDMOND RI-C244-E è dotato di controllo meccanico di temperatura della piastra. Sulla scala del regolatore sono applicati simboli comuni di regimi di temperatura principali e i nomi dei principali tipi di tessuti.



Ruotando il regolatore di riscaldamento della piastra, scegliete il simbolo corrispondente al tessuto da stirare accanto alla tacca sul corpo del dispositivo (ved. "Tabella di selezione di modalità per stirare vari tessuti"). Durante il riscaldamento della piastra, l'indicatore sarà acceso. Dopo che la piastra è riscaldata ad una temperatura impostata, la spia della temperatura si spegne. Si può iniziare a stirare.

Posizioni del regolatore di vapore



Il regolatore di vapore può avere una delle posizioni seguenti:

1. Il livello massimo di vapore (consigliato per il trattamento a vapore di tessuti ad alta densità o che si sguaiiscono molto);
2. Funzione "ECO" (modalità economica di vapore, che permette di ridurre il consumo di energia per la temperatura selezionata);
3. Livello minimo di vapore (consigliato per il trattamento a vapore di tessuti delicati);
4. Il vapore è bloccato (stiratura a secco);
5. Funzione di auto-pulizia.

Stiratura con l'uso del vapore

Una stiratura con vapore efficace è possibile solo nelle modalità di temperatura •• oppure ••••. Impostare il regolatore del vapore nella posizione desiderata. Quando il regolatore è in posizione , il vapore è bloccato (questa modalità viene utilizzata per la stiratura a secco). Per aumentare l'intensità del vapore, ruotare la manopola in direzione da  a .

Collegare il cavo di alimentazione alla rete elettrica. Il LED rosso di riscaldamento sarà acceso. Dopo che la spia della temperatura si spegne (la piastra è riscaldata ad una temperatura impostata), iniziare a stirare con vapore.

 **ATTENZIONE!** L'afflusso costante del vapore avviene solo quando il ferro è in posizione orizzontale, ad una temperatura elevata della piastra. Se il regolatore del vapore è aperto (non in posizione ) a bassa temperatura l'acqua può uscire dai fori della piastra.

Colpo di vapore

La funzione del colpo di vapore è necessaria per stirare i tessuti densi e fortemente sguaiati. Questa funzione è disponibile per la stiratura con vapore, quando la spia della temperatura è spenta. Se la spia è accesa, è necessario attendere fino a quando

la piastra si riscalderà completamente. Il regolatore di vapore non deve essere in posizione .

Il colpo di vapore è prodotto premendo brevemente il pulsante del colpo di vapore durante la stiratura. Premere il tasto più volte con l'intervallo di almeno 2-3 secondi. Il colpo di vapore può essere usato alla stiratura verticale.

 **ATTENZIONE!** Quando si scelgono temperature basse di stiratura (modalità •), l'acqua può gocciolare dalla piastra del ferro, e il colpo di vapore può mancare.

Vapore verticale

Con ferro REDMOND RI-C244-E può stirare a vapore quando gli abiti o i tessuti sono in posizione verticale. Questa funzione consente di stirare sia i tessuti leggeri (tulle) che pesanti (tende), così come cappotti, giacche, ecc., senza dover rimuovere dall'attaccapanni.

1. Impostare il regolatore del vapore nella posizione .
2. Impostare il regolatore della temperatura di riscaldamento della piastra nella posizione ••••.
3. Aspettare fino a quando la piastra sia riscaldata ad una temperatura impostata (la spia della temperatura sul corpo dell'apparecchio si spegne).
4. Tenere il ferro verticalmente, con la piastra in direzione del tessuto trattato. Tenere il ferro a pochi centimetri dai prodotti elaborati, in modo da non rovinare i tessuti delicati.
5. Muovendo il ferro da su in giù, fare pochi click brevi sul tasto del colpo di vapore. Dopo ogni 5 scatti mettere ferro in posizione orizzontale.
6. Se la spia di riscaldamento si illumina, attendere finché la piastra si riscalda (il LED si spegne) e proseguire il trattamento con vapore verticale.

 **ATTENZIONE!** La temperatura del vapore è molto alta! Per evitare ustioni, evitare il contatto con il vapore che esce dai fori presenti sulla piastra. Non stirare il vestito indossato!

Stiratura a secco

Si può stirare il tessuto a secco, anche se il serbatoio è pieno d'acqua. Tuttavia, se si prevede funzionamento continuo in questo modo, non è raccomandato versare nel serbatoio troppa acqua.

1. Impostare il regolatore del vapore nella posizione .
2. Ruotando il regolatore di temperatura, impostare la temperatura desiderata della piastra a seconda del tipo di tessuto che si intende stirare.

3. Dopo che la spia della temperatura si spegne (la piastra è riscaldata ad una temperatura impostata), iniziare a stirare. Si può iniziare a stirare.

Funzione di umidificazione del tessuto

La funzione di umidificazione è utile per stirare la biancheria troppo secca o il tessuto con struttura fine di fibre, così come stirare polsini e pieghe. Per inumidire il tessuto, premere il pulsante spruzzi d'acqua :

- lentamente, dolcemente – per la spruzzatura;
- movimenti rapidi – per la polverizzazione.

L'acqua si spruzza sul tessuto dai fori dello spruzzatore.

La funzione di umidificazione può essere utilizzata tutte le volte quando sarà necessaria, in qualsiasi modalità di funzionamento, se il serbatoio contiene abbastanza acqua.

Sistema antigocciolamento

Il sistema automatico antigocciolamento impedisce fuoriuscite di acqua e permette di stirare anche i tessuti più delicati senza danneggiarli.

I tessuti delicati devono essere stirati a bassa temperatura (modalità di temperatura •).

Sistema di protezione anticalcare

Uno dei vantaggi del modello RI-C244-E è il sistema di protezione anticalcare affidabile per via d'addolcimento dell'acqua (l'assorbimento degli ioni di calcio che formano precipitazione dei sali durante il riscaldamento).

Completamento del lavoro

Terminato il lavoro, mettere il regolatore di riscaldamento della piastra e il regolatore di vapore nella posizione . Scollegare il ferro dalla rete. Aprire il coperchio del serbatoio dell'acqua e scaricare l'acqua dal serbatoio, capovolgendo il ferro sopra il lavandino. Agitare delicatamente il ferro per scaricare l'acqua residua. Mettete il ferro in posizione verticale.

Attendere finché la piastra si raffredda a temperatura ambiente. Avvolgere il cavo di alimentazione intorno alla base del ferro. Tenere l'apparecchio in posizione verticale.



Tabella di selezione di modalità per stirare vari tessuti



Simbolo sul regolatore di riscaldamento	Posizione del regolatore di temperatura	Tipo di tessuto	Raccomandazioni
•	SYNTHETIC	Acrilie	Stirare con cautela. L'utilizzo del vapore è rischioso, l'acqua potrebbe gocciolare dalla piastra e, di conseguenza, provocare la comparsa di macchie su tessuto
		Tessuti di poliammide (capron, nylon)	
		Poliuretano	
		Fibre di acetato	È meglio stirare il tessuto al rovescio, in quanto non tollera il calore. L'acetato si asciuga rapidamente e non richiede quasi la stiratura
		Poliestere	Si consiglia stirare attraverso un panno umido
••	SILK	Viscosa	A temperature elevate, cambia colore, si appiccica, si indurisce e si rompe, eventualmente si restringe
		Seta	È meglio non spruzzare l'acqua sul panno di seta visto che l'umidità irregolare potrebbe provocare macchie e colature
		Lana	Meglio spruzzare l'acqua sul tessuto o stirarlo con ferro attraverso un panno umido. A temperature elevate, si può restringersi
•••	LINEN	WOOL	È consigliata la modalità di vapore
		COTTON	
		LINO	Lino

III. MANUTENZIONE DELL'APPARECCHIO

Funzione di auto-pulizia

Serve per la purificazione del ferro da incrostazioni formate negli ugelli della piastra. Si consiglia effettuare l'auto-pulizia 2-3 volte al mese. Più dura è l'acqua utilizzata, più frequente deve essere l'auto-pulizia.

1. Scollegare il ferro, aspettare che si raffreddi completamente.
2. Impostare il regolatore del vapore nella posizione .
3. Versare l'acqua nel serbatoio fino alla tacca "Max". Collegare il ferro alla rete elettrica. Ruotare il regolatore della temperatura di riscaldamento della piastra nella posizione .
4. Aspettare fino a quando la piastra sia riscaldata ad una temperatura impostata (la spia della temperatura si spegne). Scollegare il ferro dalla rete.
5. Tenendo il ferro in posizione orizzontale sopra il lavandino, ruotare la manopola di vapore in avanti fino all'arresto e tenerla in posizione . Si consiglia di scuotere il ferro avanti e indietro. Il vapore e l'acqua bollente che escono dai fori rimuoveranno lo sporco.
6. Terminata la pulizia, aprire il coperchio del serbatoio dell'acqua e scaricare l'acqua restante dal serbatoio. Chiudere il coperchio.
7. Una volta che la piastra è raffreddata, pulirla con un panno umido. Se è molto sporca, si consiglia di ripetere il ciclo di auto-pulizia.

 **ATTENZIONE!** Mettere il regolatore di vapore nella posizione  solo per l'auto-pulizia. Usate solo acqua di rubinetto. Si sconsiglia di usare acqua distillata (demineralizzata), addolcita o bollita, visto che in questa occasione l'auto-pulizia non avrà effetto. Non versare mai detersivi liquidi nel serbatoio dell'acqua!

Pulizia della piastra

Prima di pulire l'apparecchio assicurarsi che sia scollegato dalla rete e completamente raffreddato. Il ferro raffreddato può essere pulito con un panno umido o una spugna. Non utilizzare per pulire l'apparecchio sostanze abrasive e chimicamente aggressive o spugne con un rivestimento metallico o abrasivo.

Stoccaggio

Tenere l'apparecchio in un luogo asciutto, lontano dalla luce solare diretta e apparecchi di riscaldamento. Per non danneggiare la superficie di lavoro, tenere sempre il ferro in posizione verticale. Non lasciare la piastra contattare con oggetti di metallo o altri oggetti duri.

Non conservare il ferro con acqua per evitare la formazione di depositi di calcare e sporchi che macchiano tessuto durante la stiratura.

IV. PRIMA DI CONTATTARE UN CENTRO DI ASSISTENZA

Anomalia	Eventuale causa	Risoluzione
La piastra rimane fredda, la spia di riscaldamento non si accende	L'apparecchio non è collegato alla rete elettrica	Collegare l'apparecchio alla rete elettrica
	La presa elettrica è difettosa	Collegare l'apparecchio ad una presa che funzioni bene
La piastra si riscalda poco	La temperatura di riscaldamento della piastra impostata è troppo bassa	Ruotando il regolatore di riscaldamento della piastra, impostare la temperatura desiderata
Il vapore è assente	L'emissione del vapore è interrotta	Impostare il regolatore della velocità nella posizione desiderata
L'intensità di vapore è insufficiente	Manca l'acqua nel serbatoio	Riempire il serbatoio con acqua almeno di $\frac{1}{4}$
	Il regolatore del vapore è impostato nella posizione media	Ruotare il regolatore per aumentare l'uscita del vapore
	Il sistema antigocciolamento è attivato	Aspettare fino a quando la piastra sia riscaldata ad una temperatura impostata (la spia della temperatura si spegne)
Il vapore che esce dai fori della piastra sporca biancheria	Avete usato l'acqua con additivi chimici	Non riempire il serbatoio d'acqua con additivi chimici
	Avete usato acqua distillata o ammorbidita	Usare acqua di rubinetto o una miscela di acqua di rubinetto e acqua distillata in proporzione di 1:1
	Non avete rimosso l'acqua dal serbatoio dopo l'uso precedente	Eseguire auto-pulizia. Scaricare sempre l'acqua dal ferro a fine lavoro

Anomalia	Eventuale causa	Risoluzione
La piastra è sporca e macchia bianche-ria	È stata impostata una temperatura troppo alta Non avete sciacquato bene i vestiti o siete stirando nuovi vestiti senza risciacquarli	Controllare le etichette sul prodotto e la "Tabella di selezione di modalità per stirare vari tessuti" Pulire la piastra. Sciacquare gli indumenti, assicurarsi che non rimanga sapone o di altri detersivi che possono rovinare il ferro
Ci sono perdite d'acqua dai fori della piastra	La temperatura di riscaldamento della piastra impostata è troppo bassa	Mettere il regolatore di riscaldamento della piastra nella posizione •• oppure •••
	La temperatura della piastra è troppo bassa perché il pulsante di emissione del vapore è premuto troppo spesso	Aumentare il tempo tra le pressioni del tasto del vapore
La piastra del ferro è graffiata o ha altri danni	Avete messo il ferro sul supporto metallico	Usare supporti speciali per ferro da stiro. Tenere l'apparecchio in posizione verticale
	La piastra è stata danneggiata dalla fornitura su capi di abbigliamento (rivetti, chiusure lampo, bottoni, ecc.)	Durante la stiratura, cercare di non toccare le chiusure lampo, rivetti e altri oggetti duri che potrebbero danneggiare la piastra

V. OBBLIGHI DI GARANZIA

Questo prodotto è garantito per 2 anni dalla data di acquisto. Durante il periodo di garanzia il produttore si impegna a riparare, cambiare i dettagli, o cambiare tutto il prodotto per qualsiasi difetto di fabbrica, provocato da materiale di scarsa qualità o dal montaggio. La garanzia è valida soltanto nel caso in cui la data dell'acquisto sia confermata dal timbro del negozio e dalla firma del commesso sul biglietto originale di garanzia. Questa garanzia è riconosciuta soltanto in caso che il prodotto sia stato usato secondo l'istruzione d'uso, non sia stato riparato, non sia stato smontato e non sia difettato di conseguenza ad un trattamento sbagliato, e anche se è stata conservata la contenuto della confezione completa del prodotto. Questa garanzia non si applica in caso di usura normale del prodotto e dei materiali di consumo (i filtri, lampadine, rivestimento antiaderente, e gomme etc.).

Il periodo di servizio e il periodo della validità degli obblighi di garanzia si calcolano dal giorno della vendita o dalla data di produzione del prodotto (nel caso in cui la data della vendita sia indeterminabile).

Il periodo d'uso dell'apparecchio stabilito dal produttore è 3 anni dal giorno del suo acquisto a condizione che il funzionamento del prodotto rispetti le condizioni delle seguenti istruzioni d'uso e gli standard tecnici d'uso.



Smaltimento ecologicamente sicuro (smaltimento di elettrodomestici e di apparecchi elettronici)

Per smaltire la confezione, le istruzioni e l'apparecchio è necessario seguire i regolamenti locali inerenti allo smaltimento dei rifiuti. Fate attenzione all'ambiente intorno: non smaltite i prodotti come questo con i normali rifiuti domestici.

Gli apparecchi usati (vecchi) non devono essere smaltiti con gli altri rifiuti domestici, devono essere smaltiti separatamente. I proprietari di vecchi apparecchi sono obbligati portarli nei punti di raccolta o consegnarli a organizzazioni competenti. In questo modo voi contribuite al riciclo delle materie prime e alla protezione dell'ambiente evitando la contaminazione.

Il contrassegno presente su questo apparecchio indica la sua conformità alla direttiva europea 2012/19/UE in materia di apparecchi elettrici ed elettronici dismessi.

La direttiva deince le norme per la raccolta e il riciclaggio di apparecchiature usate, valide su tutto il territorio dell'Unione Europea.



Antes de utilizar este producto, lea detenidamente el manual de operación y consérvelo para consultarlo para referencia en el futuro. El uso adecuado del dispositivo prolongará significativamente su vida útil.

MEDIDAS DE SEGURIDAD

- El fabricante no se hace responsable de los daños causados por el incumplimiento de las medidas de seguridad y normas de explotación del producto.
- Este aparato eléctrico es un dispositivo para uso en el entorno doméstico, y puede utilizarse en las viviendas, casas rurales, habitaciones de hotel, salas de servicios públicos de tiendas, oficinas o en otras condiciones de uso no industrial. Uso industrial o cualquier otro uso no autorizado del dispositivo serán considerados como violación de la operación adecuada del producto. En este caso el fabricante no se hace responsable de las posibles consecuencias.
- Antes de conectar el aparato a la red eléctrica, compruebe si su voltaje coincide con la tensión nominal de alimentación del dispositivo (ver las especificaciones técnicas o la tarjeta de fábrica del producto).
- Utilice un alargador diseñado para el consumo de energía del dispositivo. el desajuste de los paráme-

tros puede provocar un cortocircuito o ignición del cable.

- Conecte el dispositivo sólo a los enchufes con toma de tierra – es un requisito obligatorio la seguridad eléctrica. Al usar el alargador, asegúrese de que éste también tiene toma de tierra.
- Desconecte el dispositivo del enchufe después de su uso, así como durante su limpieza o traslado. Quite el cable eléctrico con las manos secas, sujetándolo por el enchufe y no por el cable mismo.
- El aparato no debe dejarse desatendido mientras esté conectado a la red eléctrica.
- Durante el llenado de la unidad de depósito de agua debe estar desconectado de la red eléctrica.

STOP

¡ATENCIÓN! Durante el trabajo el aparato se calienta! No toque con las manos la superficie caliente, ni inmediatamente después de su uso. Utilice solo las superficies especiales para planchar. No deje el aparato enchufado sin vigilarlo, después del uso desenchúfelo inmediatamente del enchufe.

- No pase el cable de alimentación por los alféizares o cerca de las fuentes de calor. Asegúrese de que el cable no esté torcido o doblado, no entre en contacto con objetos, esquinas y bordes de muebles afilados.

STOP

RECUÉRDESE: los daños accidentales sufridos por el cable de alimentación pueden causar problemas que no corresponden a las condiciones de la garantía, así como pueden llevar a una descarga eléctrica. Un cable de alimentación dañado requiere una sustitución urgente en el centro de servicio.

- Antes de limpiar el aparato, asegúrese de que está desenchufado y completamente enfriado. Se deben seguir estrictamente las instrucciones de limpieza del dispositivo.

STOP

¡Queda prohibido sumergir el cuerpo del dispositivo en agua!

- Este aparato no está diseñado para ser utilizado por personas (incluidos niños) con discapacidad física, neurológica o mental, falta de experiencia y conocimientos, salvo cuando dichas personas estén su-

pervisados o cuando se realice su instrucción en el uso del aparato por una persona responsable de su seguridad. Es necesario supervisar a los niños para evitar que jueguen con el dispositivo, sus accesorios, así como con su embalaje original de fábrica. La limpieza y mantenimiento del equipo no deben llevarse a cabo por los niños sin supervisión de adultos.

- El material de embalaje (película, espuma, etc.) puede ser peligroso para los niños. ¡Peligro de asfixia! Mantenga el embalaje fuera del alcance de los niños.
- Quedan prohibidas la reparación no profesional del dispositivo, así como la modificación de su construcción. La reparación del dispositivo debe realizarse exclusivamente por especialistas de un centro de servicio autorizado. El trabajo poco profesional puede llevar a fallo del dispositivo, lesiones y daños a la propiedad.

STOP

¡ATENCIÓN! Queda prohibido usar el dispositivo en caso de cualquier mal funcionamiento.

Características técnicas

Modelo	RI-C244-E
Potencia	2000-2400 W
Voltaje	220-240 V, 50/60 Hz
Defensa contra daños por descarga eléctrica	clase I
Tipo de mando	mecánico
Recubrimiento de la suela	cerámico
Suministro de vapor	50 g/min
Suministro de vapor regulable	hay
Función "ECO" (modo de ahorro de suministro de vapor)	hay
Función de efecto de vapor de gran alcance	150 g/min
Posibilidad de planchado al vapor vertical	hay
Función "Antigoteo"	hay
Función de autolimpieza	hay
Protección contra sarro	hay
Protección contra el sobrecalentamiento	hay
Longitud del cable	3 m

Equipo

Plancha	1 unidad
Vaso de medición	1 unidad
Manual de operación	1 unidad
Libro de mantenimiento	1 unidad

El fabricante se reserva el derecho a introducir cambios en el diseño, equipo, así como en las especificaciones técnicas del producto en el curso de la mejora continua del producto sin aviso previo sobre dichos cambios.

Diseño del dispositivo A1

1. La boquilla del pulverizador de agua.
2. Tapa del contenedor para el agua.
3. Regulador del suministro de vapor permite establecer la potencia deseada del planchado al vapor de tejidos en función de su tipo o cortar por completo el suministro del vapor.
4. El botón de la pulverización de agua sirve para la humidificación del tejido.
5. El botón del suministro intensivo del vapor (efecto de vapor de gran alcance) sirve para una fuerte emisión de vapor en caso de planchado al vapor así como planchado al vapor vertical.

6. Regulador mecánico de la temperatura de la suela.
7. El acoplamiento articulado del cable aumenta la vida útil y hace más seguro el uso del dispositivo.
8. Cable de alimentación eléctrica.
9. El indicador del calentamiento de la suela se enciende cuando se está calentando y se apaga cuando la suela de la plancha se haya calentado hasta la temperatura establecida.
10. Tanque de agua (volumen – 300 ml).
11. La suela con recubrimiento cerámico y un relieve especial para una distribución uniforme del vapor por toda la superficie.
12. "Max" – marca del nivel de agua máximo en el tanque de la plancha en posición vertical).
13. Vaso de medición.

I. ANTES DE UTILIZARLO POR PRIMERA VEZ

Desembale cuidadosamente el producto, retire todos los materiales de embalaje y pegatinas publicitarias. Asegúrese de mantener en su lugar la tarjeta con el número de serie y la pegatina de advertencia.

La ausencia de número de serie en el producto anulará automáticamente sus derechos al servicio de garantía.

Limpie el cuerpo del dispositivo con un limpio paño húmedo, luego séquelo bien. Al usarse el dispositivo por primera vez puede aparecer un olor extraño, lo que no indica mal funcionamiento del dispositivo.

 Después del transporte o el almacenamiento a bajas temperaturas es necesario dejar el dispositivo a temperatura ambiente antes de encenderlo durante al menos 2 horas.

II. FUNCIONAMIENTO DE LA PLANCHA

Llenado del contenedor para el agua

1. Asegúrese de que el dispositivo no esté conectado a la red de alimentación eléctrica. Ponga el regulador del calentamiento de la suela en posición "Off", y el regulador del suministro del vapor en posición .
2. Abra la tapa del tanque de agua, suba el pitorro de la plancha hacia arriba. Con el uso del vaso de medición llene el tanque de agua sin superar la marca "Max" en el cuerpo del dispositivo. Cierre la tapa del tanque.
3. Ponga la plancha en la posición vertical.



¡ATENCIÓN! No vierta agua directamente del grifo para evitar que penetre dentro de la carcasa o en el cable de alimentación.

El dispositivo está diseñado para funcionamiento con agua del grifo. Si en su región el agua es demasiado dura, se recomienda mezclar el agua del grifo con agua destilada en proporción 1:1.

Ajuste de la temperatura de la suela

La plancha REDMOND RI-C244-E está equipada con un regulador mecánico de la temperatura de la suela. En la escala del regulador están marcados los símbolos de los principales modos de la temperatura comúnmente aceptados y los nombres de los principales tipos de tejidos.



Girando el regulador de la temperatura ponga el símbolo que corresponda a la tela que va a planchar al lado de la marca en el cuerpo del dispositivo (véase "Tabla de selección de los modos de planchado para diferentes tipos de telas"). En el curso del calentamiento de la suela el indicador de temperatura en el mango del dispositivo estará encendido. Cuando la planta se caliente hasta la temperatura deseada, el indicador se apagará. Después de esto se puede empezar a planchar.

Ajuste del regulador del suministro de vapor **A2**

El regulador de suministro de vapor puede estar en las siguientes posiciones:

1. El nivel de suministro de vapor máximo (se recomienda para planchar al vapor las telas gruesas y que se arrugan mucho);
2. Función "ECO" (modo de ahorro de suministro de vapor que permite recortar el consumo de la energía eléctrica para el modo de temperatura seleccionado);
3. El nivel de suministro de vapor mínimo (se recomienda para planchar al vapor las telas delicadas);
4. El suministro de vapor está bloqueado (planchado en seco);
5. Función de autolimpieza.

Planchado al vapor

Un planchado al vapor eficaz se obtiene en los siguientes modos de temperatura •••••. Coloque el regulador del suministro de vapor en la posición deseada. Si el regulador está en posición , el suministro de vapor está bloqueado (dicho modo se utiliza para planchar en seco). Para aumentar la intensidad del suministro del vapor gire el regulador en dirección del  al .

Conecte el dispositivo a la red eléctrica. Se encenderá el indicador del calentamiento de la suela. Después de que el indicador de calentamiento se apague (la suela se ha calentado hasta la temperatura preestablecida), empee a planchar al vapor.



¡ATENCIÓN! El suministro continuo de vapor se realiza sólo cuando la plancha está en posición horizontal y con la temperatura de la suela elevada. Si el regulador de suministro de vapor está abierto (no está en posición ) , en caso de temperatura baja de los orificios en la suela de la plancha puede salir agua.

Efecto de vapor de gran alcance

La función de efecto de vapor de gran alcance es necesaria para el planchado de telas gruesas o que se arrugan mucho. Dicha función está disponible en caso de planchado al vapor cuando el indicador de calentamiento en el cuerpo del dispositivo está apagado. Si el indicador está encendido cabe esperar que la suela del dispositivo se caliente por completo. El regulador de suministro de vapor no debe estar en posición .

El efecto de vapor de gran alcance se obtiene cuando el botón de vapor de gran alcance se aprieta puntualmente en el curso del planchado. Los intervalos entre apretar el botón de efecto de vapor de gran alcance deben ser de al menos 2-3 segundos. La función de efecto de vapor de gran alcance puede aplicarse en caso de planchado en posición vertical.



¡ATENCIÓN! En caso de selección de temperaturas de planchado bajas (modo *) de la suela de la plancha puede gotear agua y el efecto de vapor de gran alcance puede no estar disponible.

Planchado al vapor vertical

Con el uso de la plancha REDMOND RI-C244-E se puede planchar las piezas al vapor en posición vertical. Esta función permite planchar tantas las telas ligeras (tul) como gruesas (cortinas), así como abrigos, chaquetas, etc., sin tener que quitarlos de la percha.

1. Ponga el regulador de suministro de vapor en posición .
2. Coloque el regulador de la temperatura de la suela en la posición •••.
3. Espere que la suela se caliente hasta la temperatura deseada (el indicador de calentamiento en el cuerpo del dispositivo se apagará).
4. Posicione la plancha verticalmente con la suela orientada hacia la tela que se plancha al vapor. Mantenga la plancha a pocos centímetros de las piezas que se planchan al vapor para no estropear los tejidos delicados.
5. Al llevar la plancha de arriba hacia abajo presione varias veces el botón de efecto de vapor de gran alcance. Después de cada 5 presiones ponga la plancha en posición horizontal.
6. Si el indicador de calentamiento de la suela se ilumina, espere hasta que la suela se caliente (el indicador se apagará) y continúe el planchado al vapor vertical.

STOP ¡ATENCIÓN! ¡La temperatura del vapor es muy alta! Para evitar quemaduras evite el contacto con el vapor que sale de los agujeros en la suela. ¡No planche al vapor la ropa que uno tiene puesta!

Planchado en seco

Usted puede planchar el tejido en modo seco, incluso si el tanque está lleno de agua. Sin embargo, en caso de funcionamiento continuo en este modo no se recomienda verter en el tanque demasiada agua.

1. Ponga el regulador de suministro de vapor en posición .
2. Girando el regulador de temperatura, ajuste la temperatura deseada de la suela según el tipo de tela.
3. Una vez calentada la suela hasta la temperatura fijada, el indicador de temperatura en el cuerpo del dispositivo se apagará. Se puede empezar a planchar.

Función de la humidificación de la tela

La función de humidificación será útil si plancha ropa sobrecalentada o tela con estructura de fibra fina, así como puños y pliegues.

Para humedecer la tela apriete el botón de pulverización de agua .

- lenta y suavemente para rociar;
- con movimientos rápidos para pulverizar.

La tela se rociará con agua de los agujeros del pulverizador. La función de la humidificación de tela puede aplicarse todas las veces necesarias en cualquier modo de funcionamiento.

Sistema "Antigoteo"

El sistema automático "Antigoteo" previene el goteo del agua y permite planchar bien las telas más delicadas sin riesgo de dañarlas.

El planchado de telas delicadas debe realizarse a temperaturas bajas (modo de temperatura •).

Sistema de protección contra sarro

Una de las ventajas del modelo RI-C244-E consiste en su sistema seguro de protección contra el sarro mediante la suavizado del agua (absorción de los iones de calcio que generan los residuos de sales en el caso de calentamiento).

Fin del uso

Una vez terminado el uso, ponga el regulador del calentamiento de la suela en posición "Off", y el regulador de suministro de vapor en posición . Desenchufe la plancha. Abra la tapa del tanque de agua y escurra el agua del tanque al volcar la plancha sobre el

fregadero. Agite la plancha suavemente para vaciarla del agua restante. Ponga la plancha en la posición vertical.

Espera que la suela se enfríe. Arrolle el cable de alimentación alrededor de la base de la plancha. Almacene el dispositivo en posición vertical.



Tabla de selección de modos de planchado para diferentes tipos de tela

Símbolo en el regulador del calentamiento	Posición del regulador de la temperatura	Tipo de tejido	Recomendaciones
•	SYNTHETIC	Acrílico	Planchar con cuidado. El uso de vapor representa riesgo, de la suela puede salir agua y, como consecuencia, en la tela pueden aparecer manchas
		Tejidos de poliamida (caprón, nylon)	
		Poliuretano	
		Fibras de acetato	Es mejor planchar la tela del revés ya que soporta mal sobre calentamiento. Acetato se seca rápidamente y casi no necesita planchado
		Poliéster	Se recomienda planchar a través de un trapo húmedo
••	SILK	Viscosa	Sometida a temperaturas elevadas cambia el color, se adhiere, se endurece y se rompe, puede contraerse
		Seda	Es mejor no rociar la tela de seda con agua ya que la humedad no uniforme puede provocar formación de chorroaduras
•••	WOOL	Lana	Es mejor planchar rociando con agua o a través de un trapo húmedo. A temperaturas elevadas puede contraerse
		COTTON	Algodón
•••	LINEN	Lino	

III. MANTENIMIENTO DEL DISPOSITIVO

Función de auto-limpieza

Dicha función se utiliza para la limpieza de la plancha de sarro acumulado en las boquillas de la suela. Se recomienda realizar el procedimiento de autolimpieza 2-3 veces al mes. Cuanto más dura es el agua que se utiliza, más a menudo hay que realizar la autolimpieza.

1. Desconecte la plancha de la red eléctrica y espere que se enfríe completamente.
2. Coloque el regulador de suministro de vapor en posición .
3. Llene el tanque de agua hasta la marca "Max". Conecte la plancha a la red eléctrica. Coloque el regulador de la temperatura de la suela en la posición .
4. Espere que la plancha se caliente hasta la temperatura preestablecida (el indicador de temperatura se apagará). Desenchufe la plancha.
5. Aguantando la plancha horizontalmente sobre el fregadero, gire el regulador de vapor hacia la derecha hasta el tope y mantenga en posición . En este caso se recomienda agitar suavemente la plancha hacia atrás y hacia adelante. De los agujeros en la suela saldrán vapor y agua hirviendo.
6. Una vez acabada la limpieza, abra la tapa del tanque de agua y quite cualquier agua restante del tanque. Cierre la tapa.
7. Una vez enfriada la suela, frote su superficie con un paño húmedo. En caso de que la plancha esté muy sucia, se recomienda volver a realizar el ciclo de auto-limpieza.



¡ATENCIÓN! Ponga el regulador del suministro de vapor en posición  sólo en caso de autolimpieza. Utilice sólo agua del grifo. No se recomienda utilizar agua destilada (desmineralizada), suavizada o hervida – en este caso la autolimpieza no será eficaz. ¡Nunca vierta detergentes líquidos en el tanque de agua!

Limpieza de la suela

Antes de limpiar la suela de la plancha, asegúrese de que esté desenchufada y completamente enfriada. La suela puede ser limpiada con un paño húmedo o una esponja. No utilice detergentes abrasivos o esponjas revestido de metal o abrasivo, así como productos químicos agresivos.

Almacenamiento

Guarde el dispositivo en un lugar seco, alejado de la luz del sol directa y de aparatos de calefacción. Para evitar daños en la superficie funcional, siempre almacene la plancha en posición vertical. No deje que la suela entre en contacto con metal u otros objetos duros.

No almacene la plancha con agua dentro para evitar la aparición de sarro y suciedades que manchan las telas en el proceso del planchado.

IV. ANTES DE DIRIGIRSE AL CENTRO DE SERVICIO

Avería	Posible causa	Solución
La suela de la plancha permanece fría, el indicador del calentamiento no se enciende	El dispositivo no está conectado a la red de alimentación eléctrica	Conecte el dispositivo a la red
	La toma de corriente no es operativa	Conecte el dispositivo a una toma de corriente operativa
La suela de la plancha se calienta débilmente	Se ha establecido la temperatura de calentamiento demasiado baja	Girotando el regulador del calentamiento de la suela de la plancha establezca la temperatura deseada
No hay vapor	El suministro de vapor está bloqueado	Coloque el regulador de vapor en la posición deseada
La intensidad del suministro de vapor no es suficiente	Hay muy poca agua en el tanque	Llene por lo menos el 1/4 del tanque de agua
	El regulador de vapor está en posición de suministro de vapor medio	Girotando el regulador, aumente el suministro de vapor
	Está funcionando el sistema "Antigoteo"	Espere hasta que la suela de la plancha se caliente hasta la temperatura requerida (el indicador de calentamiento se apagará)
El vapor que sale de los orificios en la suela de la plancha mancha la tela	Ha utilizado agua con aditivos químicos	No vierte en el tanque agua con aditivos químicos
	Ha utilizado agua destilada o suavizada	Use agua del grifo o una mezcla de agua del grifo y agua destilada en proporción de 1:1
	No ha quitado agua del tanque después del último uso	Realice la autolimpieza del dispositivo Siempre quite el agua de la plancha una vez acabado su uso

Avería	Posible causa	Solución
La suela está sucia y mancha la ropa	Se ha establecido una temperatura de la suela de la plancha demasiado alta	Consulte las etiquetas en el artículo y la "Tabla de selección de los modos de planchado para diferentes tipos de telas"
La suela está sucia y mancha la ropa	No ha enjuagado bien la ropa o está planchando ropa nueva sin haberla lavado	Realice la limpieza de la suela Lave la ropa , asegúrese de que en la ropa no quede jabón u otros productos de limpieza
De los orificios de la suela de la plancha sale agua	Se ha establecido la temperatura de calentamiento de la suela demasiado baja	Coloque el regulador de calentamiento de la suela en posición •••••
	Temperatura de la suela demasiado baja como consecuencia de apretar con demasiada frecuencia el botón de suministro intensivo de vapor	Aumente los intervalos entre las pulsaciones del botón de suministro intensivo de vapor
En la suela de la plancha haya arañazos y otros daños	Ha puesto la plancha en un soporte de metal	Utilice soportes especiales para la plancha. Almacene la plancha en posición vertical
	La suela ha sido dañada con los accesorios de la ropa (remaches, cremalleras, botones, etc.)	A la hora de planchar intente no rozar las cremalleras, remaches u otros objetos duros que puedan dañar la suela

V. OBLIGACIONES DE GARANTÍA

Este producto está garantizado por un periodo de 2 años desde la fecha de compra. Durante el periodo de garantía, el fabricante se compromete a subsanar problemas por reparación, sustituir piezas de recambio o reemplazar todo el producto, por cualquier defecto fábrica causado por insuficiente calidad de materiales o mano de obra. La garantía entrará en vigencia sólo en el caso de que la fecha de compra se confirme con el sello de la tienda y la firma del vendedor en la tarjeta de garantía original. Esta garantía es válida únicamente en el caso de que los productos se utilicen de acuerdo con el manual de instrucciones, no han sido reparados, no se desmontaron, o han sido

dañados por el mal uso, así como si se ha mantenido el conjunto completo del producto. Esta garantía no cubre los elementos normales de desgaste y consumibles (filtros, bombillas, recubrimiento antiadherente, empaquetaduras, etc.).

La vida útil del producto y el periodo de garantía se calcularán a partir de la fecha de venta o de la fecha de fabricación del producto (en el caso de que la fecha de venta no se pueda determinar).

La fecha de fabricación del dispositivo se puede encontrar en el número de serie que se encuentra en la etiqueta de identificación adherida al producto. El número de serie se compone de 13 dígitos. Los símbolos 6° y 7° indican el mes, el 8° – el año de fabricación del dispositivo.

El periodo de servicio del aparato establecido por el fabricante es de 3 años a partir de la fecha de compra, siempre que el funcionamiento de estos productos se realice de acuerdo con este manual y las normas técnicas aplicables.



Utilización ecológica no dañosa (utilización eléctrica y maquinaria electrónica)

La eliminación del embalaje, del manual de utilización, así como el propio instrumento debe ser llevada a cabo de conformidad con los programas locales de reciclaje. Muestre preocupación por el medio ambiente: no deseche este tipo de artículos con la basura doméstica normal.

Los aparatos utilizados (antiguos) no deben tirarse junto con el resto de basuras domésticas, deben ser recogidas aparte. Los propietarios de antiguas instalaciones eléctricas están obligados a llevar los aparatos a los puntos especiales de recogida o darlos a las correspondientes organizaciones. Así mismo usted ayuda al programa de reciclaje de materias primas, y también a la limpieza de sustancias que contaminan.

Este aparato está marcado con el símbolo de la Directiva Europea 2012/19/EU relativa al uso de aparatos eléctricos y electrónicos (Residuos de aparatos eléctricos y electrónicos RAEE).

La directiva proporciona el marco general válido en todo el ámbito de la Unión Europea para la retirada y la reutilización de los residuos de los aparatos eléctricos y electrónicos.



Antes de utilizar este produto, leia atentamente este manual e guarde-o para referência futura. O uso adequado do dispositivo vai estender significativamente a sua vida.

MEDIDAS DE SEGURANÇA

- O fabricante declina toda a responsabilidade por danos causados por violação de normas de segurança e regras de funcionamento do produto.
- Este aparelho eléctrico é exclusivamente para uso doméstico, nunca em recintos abertos, casas rurais, quartos de hotel, lojas, escritórios ou outras condições para uso não industrial. O uso industrial ou qualquer outro uso indevido do dispositivo será considerada uma violação das regras do uso adequado do produto. Neste caso, o fabricante não assume nenhuma responsabilidade pelas consequências.
- Antes de ligar o aparelho à rede, verifique se a tensão da mesma corresponde à tensão nominal do aparelho (ver placa ou características técnicas do produto).
- Utilize um cabo de extensão projectado para a potência de consumo do aparelho. A incompatibilidade

da potência pode resultar em um curto-circuito ou uma inflamação do cabo.

- Ligue o aparelho a uma tomada com ligação à terra, é um requisito obrigatório da seguridade eléctrica. Ao usar um cabo de extensão, verifique se ele também tem uma ligação à terra.
- Desligue o aparelho após a utilização, bem como durante a sua limpeza ou movimento. Retire o cabo de alimentação com as mãos secas, ao segurá-lo pela forquilha e não pelo próprio cabo.
- Não deve deixar o aparelho sozinho enquanto estiver conectado à rede eléctrica.
- Durante o enchimento do reservatório do depósito de água, deve desligá-lo da corrente eléctrica.

STOP

¡ATENÇÃO! ;Durante o tempo de trabalho o aparelho aquece! Não lhe toque com as mãos pois está quente, nem logo após o seu uso. Utilize o aparelho só em superfícies planas. Não deixe o aparelho ligado sem vigilância, depois de o usar desligue imediatamente da tomada eléctrica.

PRT

- Não façam passar o cabo de alimentação nas portas ou perto de fontes de calor. Certifique-se de que o cabo não está torcido ou dobrado e que não entre em contacto com objectos pontiagudos, arestas vivas e bordos de mobiliário.

STOP *LEMBRE-SE: danos accidentais ao cabo de alimentação podem causar problemas que não se conformam com a garantia, bem como um choque eléctrico. O cabo de alimentação danificado deve ser urgentemente substituído em um centro de serviço.*

- Antes de limpar o aparelho, verifique se ele está desconectado da rede e totalmente frio. Siga as instruções para limpar o dispositivo.

STOP *NÃO MERGULHE o corpo do aparelho na água!*

- Este aparelho não se destina a ser utilizado por pessoas (incluindo crianças) que têm alterações físicas, neurológicas ou mentais ou falta de experiência e conhecimento, a menos que tais pessoas são supervisionadas ou quando a sua formação no uso de aparelho foi conduzida por uma pessoa responsável pela sua segurança. Deve-se supervisionar as

crianças para evitar que joguem com o dispositivo, os seus acessórios, bem como com as embalagens de fábrica. Limpeza e manutenção do dispositivo não devem ser realizadas por crianças sem supervisão de um adulto.

- Os materiais de embalagem (filme, espuma de plástico, etc.) podem ser perigosos para as crianças. Perigo de asfixia! Mantenha a embalagem fora do alcance das crianças.

- Não tente reparar a unidade ou alterar sua construção. A reparação do aparelho só deve ser realizada por um especialista, no centro de assistência técnica autorizado. Um trabalho pouco profissional pode levar à quebra do aparelho, ferimentos e danos materiais.

STOP *ATENÇÃO! Está proibido usar o dispositivo em caso de qualquer mau funcionamento.*

Especificações técnicas

Modelo	RI-C244-E
Potência	2000-2400 W
Tensão	220-240 V, 50/60 Hz
Protecção de descarga eléctrica	classe I
Tipo de controlo	mecânico
Revestimento da chapa	erâmico
Emissão de vapor	50 g/min
Emissão de vapor ajustável	presente
Função "ECO" (emissão de vapor de modo económico)	presente
Função de tiro de vapor	150 g/min
Possibilidade do vapor vertical	presente
Sistema anti-gotejamento	presente
Função de auto-pulícia	presente
Protecção contra o calcário	presente
Protecção contra o sobreaquecimento	presente
Comprimento do cabo	3 m

Componentes

Ferro de engomar	1 pç.
Copo de medição	1 pç.
Manual de uso	1 pç.
Livro de serviço	1 pç.

O fabricante tem o direito de fazer mudanças no projecto, design, componentes, características técnicas do produto, no curso de aperfeiçoamento de produto, sem aviso preliminar sobre tais mudanças.

Componentes do aparelho **A1**

1. Abertura do pulverizador de água.
2. Tampa do reservatório de água.
3. Regulador do vapor: permite ajustar a intensidade de vapor desejada, dependendo do tipo de tecido, ou bloqueá-lo completamente.
4. O botão de pulverização da água é usado para humedecer a roupa.
5. O botão de emissão intensiva do vapor (tiro de vapor) é usado para uma forte explosão de vapor ao passar com vapor e para vapor vertical.
6. Regulador mecânico da temperatura da chapa.

7. A fixação giratória do cabo aumenta a vida útil dele e faz com que seja mais seguro usar o ferro.
8. Cavo de alimentação eléctrica.
9. O indicador de aquecimento da chapa acende-se ao aquecimento e desliga-se quando a chapa é aquecida a uma temperatura preestabelecida.
10. O reservatório de água (com capacidade de 300 ml).
11. Chapa com revestimento de cerâmica e um relevo especial para a distribuição uniforme de vapor sobre toda a superfície.
12. "Max" é a marca do nível máximo de água no tanque com ferro numa posição vertical.
13. Copo de medição.

PRT

I. ANTES DE USAR

Retire o aparelho da caixa com cuidado, remova todos os materiais de embalagem e adesivos promocionais. Mantenha obrigatoriamente no lugar o adesivo com número de série do produto e o adesivo de advertência.

Uma ausência do número de série do produto cancelará automaticamente os direitos de garantia.

Limpe o corpo do aparelho com um pano húmido e depois seque. Ao primeiro uso pode sentir-se um cheiro estranho, que não é um mau funcionamento do aparelho.

⚠ *Após o transporte ou o armazenamento a baixas temperaturas, é necessário manter o aparelho à temperatura ambiente durante pelo menos 2 horas antes da sua utilização.*

II. USO DO APARELHO

Enchimento do reservatório de água

1. Assegure-se que o aparelho não está ligado à rede eléctrica. Coloque o regulador de aquecimento da chapa na posição "Off", e o regulador do vapor na posição .
2. Abra a tampa do reservatório de água, levante o bico de ferro. Usando o copo de medição, enche o tanque não superior ao nível máximo marcado no corpo do dispositivo "Max". Feche bem a tampa do reservatório.
3. Coloque o ferro na posição vertical.

⚠ *ATENÇÃO! Não jogue água directamente da torneira para evitar que penetre no corpo do dispositivo ou entre em contacto com o cabo de alimentação.*

O dispositivo foi projectado para uso com água da torneira. Se a água em sua área é muito dura, pode-se misturar a água da torneira e água destilada na proporção de 1:1.

Definição da temperatura da chapa

O ferro REDMOND RI-C244-E é equipado de controlo mecânico da temperatura da chapa. Na escala do regulador são aplicados símbolos comuns dos principais regimes de temperatura e os nomes dos principais tipos de tecidos.



Virando o regulador de aquecimento da chapa do ferro, escolha o símbolo que corresponde ao tecido a passar, junto à marca no corpo do aparelho (veja a "Tabela de selecção de modos para passar vários tecidos"). Durante o aquecimento da chapa, o indicador na alça do aparelho será aceso. Quando a chapa for aquecida a uma temperatura definida, o indicador de temperatura vai se apagar. Pode-se começar a passar.

Posições do regulador de vapor A2



O regulador de vapor pode ter uma das posições seguintes:

1. O nível máximo de vapor (recomendado para o tratamento de vapor de tecidos de alta densidade ou que se amassam muito);
2. Função "ECO" (modo económico de vapor, que reduz o consumo de energia para a temperatura seleccionada);
3. O nível mínimo de vapor (recomendado para o tratamento de vapor de tecidos delicados);
4. O vapor é bloqueado (passar a seco);
5. Função de auto-pulícia.

Modo de passar com vapor

O uso de vapor eficaz só é possível nos modos de temperatura ••• ou ••••. Coloque o regulador de velocidade na posição desejada. Se o regulador estiver na posição , o vapor está bloqueado (este regime usa-se para passar a ferro seco). Para aumentar o fluxo de vapor, gire o regulador na direcção de .

Conecte o cabo de alimentação à rede eléctrica. O LED do aquecimento da chapa acende-se. Quando o indicador de aquecimento apagar (a chapa é aquecida a uma temperatura definida), pode-se começar a engomar.

 **ATENÇÃO!** O fluxo constante de vapor tem lugar apenas quando o ferro está na posição horizontal, a uma temperatura elevada da chapa. Se o regulador de vapor é aberto (não em posição ) , à baixa temperatura a água pode sair dos orifícios da chapa.

Tiro de vapor

A função do tiro de vapor é necessária para passar o tecido denso e fortemente enrugado. A função está disponível ao passar com vapor, quando o indicador de aquecimento for apagado. Se a luz está acesa, há de esperar até que a chapa vai esquentar completamente. O regulador do vapor não deve estar na posição .

A explosão de vapor é produzida ao pressionar brevemente o botão do tiro de vapor quando passar. Pressione o botão do tiro de vapor várias vezes com intervalos de pelo menos 2 ou 3 segundos.

A função de tiro de vapor pode ser usada ao passar a ferro quando o ferro estiver na posição vertical.

 **ATENÇÃO!** Ao escolher a baixa temperatura de passar roupa (modo •), a água pode escorrer da chapa do ferro, e a explosão de vapor pode estar faltando.

Vapor vertical

Com o ferro REDMOND RI-C244-E pode passar a vapor roupas na posição vertical. Esta função permite passar os tecidos leves (tule) e pesados (cortinas), bem como casacos, jaquetas, etc., sem ter que removê-los do cabide.

1. Coloque o regulador de vapor na posição .
2. Coloque o regulador de aquecimento da chapa na posição •••.
3. Espere até que a chapa é aquecida a uma temperatura definida (o indicador de aquecimento apaga-se).
4. Mantenha o ferro na posição vertical, com a chapa voltada na direcção do tecido a passar. Segure o ferro a alguns centímetros de produtos tratados, de modo a não danificar os tecidos delicados.
5. Ao mover o ferro de alto em baixo, faça alguns cliques curtos sobre o botão do tiro de vapor. Após cada 5 cliques colocar o ferro na posição horizontal.
6. Se a luz de aquecimento está aceso, espere até que a chapa é aquecida (o indicador vai se apagar) e continue o tratamento com vapor vertical.

 **ATENÇÃO!** A temperatura do vapor é muito alta! Para evitar queimaduras, evite o contacto com o vapor que sai dos furos na chapa. Não passar a ferro a roupa vestida numa pessoa!

Engomar a seco

É possível engomar a seco, mesmo se o reservatório está cheio de água. No entanto, se for esperado um funcionamento contínuo, não é recomendado encher o tanque com demasiada água.

1. Coloque o regulador de vapor na posição .
2. Ao rodar o regulador de temperatura, ajuste a temperatura desejada da chapa, dependendo do tipo de tecido a ser passado a ferro.
3. Quando a chapa for aquecida até a temperatura desejada, o indicador de aquecimento vai se apagar. Pode-se começar a passar.

Função de humedificação do tecido

A função de humedificação é útil para engomar roupa muito seca ou tecido com estrutura fina de fibras, bem como passar punhos e pregas. Para humedecer o tecido, pressione o botão de pressurização de água :

- lentamente, suavemente – para salpicar;
- com movimentos rápidos – para a pulverização.

A água é pulverizada sobre o tecido através dos furos do pulverizador. A função de humedificação pode ser usada em todos os momentos em que é necessário, em qualquer modo de operação.

Sistema anti-gotejamento

O sistema de anti-gotejamento automático permite evitar vazamentos de água e passar a ferro mesmo os tecidos mais delicados sem danificá-los. Os tecidos delicados devem ser passados a ferro a baixa temperatura (modo de temperatura •).

Sistema de protecção de calcário

Uma das vantagens do modelo RI-C244-E é o sistema seguro de protecção contra incrustações por amolecimento de água (absorção de iões de cálcio que formam a precipitação dos sais durante o aquecimento).

Conclusão da operação

Após terminar a operação, coloque o regulador da temperatura de aquecimento da chapa e o do vapor na posição . Desligue o ferro da rede eléctrica. Abra a tampa do reservatório de água e entorne o ferro sobre a pia para escoar a água do tanque. Agite ligeiramente o ferro para escoar a água restante. Coloque o ferro na posição vertical.

Esperre até que a chapa é arrefecida. Envolva o cabo de alimentação em torno da base do ferro de engomar. Mantenha o aparelho na posição vertical.

Tabela de selecção de modos para passar vários tecidos



Símbolo no regulador de aquecimento	Posição do regulador de aquecimento	Tipo de tecido	Recomendações
•	SYNTHETIC	Acrílico	Passar a ferro com cautela. O uso de vapor é arriscado, a água pode escorrer da chapa e, conseqüentemente, provocar o aparecimento de manchas no tecido
		Tecidos de poliamida (capron, nylon)	
		Poliuretano	

Símbolo no regulador de aquecimento	Posição do regulador de aquecimento	Tipo de tecido	Recomendações
•	SYNTHETIC	Fibra de acetato	É melhor passar o tecido de dentro, uma vez que tolera mal o calor. O acetato seca rapidamente e não exige quase a engomar
		Poliéster	É recomendado passar a ferro através de um pano húmido
		Viscose	Em altas temperaturas, muda de cor, adere, endurece e destrui-se, eventualmente encolhe
••	SILK	Seda	É melhor não salpicar água sobre o pano de seda, pois a humidade irregular pode causar a formação de dobras
		WOOL	Lã
•••	COTTON	Algodão	Recomenda-se usar o vapor
		LINEN	

III. MANUTENÇÃO DO APARELHO

Função de auto-pulícia

Serve para a purificação do ferro dos depósitos formados nos bocais da chapa. Para remover a crosta e sujeira, recomenda-se a executar a auto-pulícia 2 ou 3 vezes por mês. A mais dura é a água utilizada, mais frequente deve ser auto-pulícia.

1. Desligue o ferro, espere que esfrie completamente.
2. Coloque o regulador de vapor na posição .
3. Despeje a água no tanque até a marca "Max". Ligue o aparelho à rede eléctrica. Coloque o regulador de vapor na posição .
4. Espere até que o ferro é aquecido a uma temperatura definida (o indicador de aquecimento apaga-se). Desligue o ferro da rede eléctrica.

5. Ao segurar o ferro na posição horizontal sobre uma pia, gire o botão de vapor para a frente até que ele pare e mantenha-o na posição . É aconselhável agitar o ferro para lá e para cá. O vapor e água a ferver vão sair dos furos da chapa.
6. Depois de limpar, abra a tampa do tanque de água e derrame a água restante do tanque. Feche a tampa.
7. Uma vez que a chapa tenha arrefecido, limpe-a com um pano húmido. Se o ferro é muito sujo, recomenda-se repetir o ciclo de auto-pulícia.

ATENÇÃO! Coloque o regulador de vapor na posição apenas para auto-pulícia. Utilize só água da torneira. Não é recomendado usar a água destilada (deionizada), amolecida ou fervida, pois neste caso o auto-pulícia não terá nenhum efeito. Nunca deite o detergente líquido no reservatório de água!

Limpeza da chapa

Antes de limpar a chapa do aparelho, verifique se ele está desconectado da rede e totalmente frio. O ferro pode ser limpo com um pano húmido ou uma esponja. É proibido usar produtos de limpeza abrasivos, esponjas com camada abrasiva e produtos químicos agressivos.

Armazenamento

Mantenha o aparelho num local seco, longe da luz solar directa e aparelhos de aquecimento. Para evitar danificar a superfície de trabalho da chapa, sempre mantenha o ferro numa posição vertical. Não deixe o contato da chapa com objectos de metal ou outros objectos duros para evitar arranhões.

Não guarde o ferro com água para evitar a formação de incrustações e sujo que mancha o tecido durante o engomar.

IV. ANTES DE CONTACTAR UM CENTRO DE ASSISTÊNCIA

Avaria	Causa eventual	Modo de resolver
A chapa permanece fria, o indicador de aquecimento não se acende	O aparelho não está ligado à rede eléctrica	Ligue o aparelho à corrente eléctrica

Avaria	Causa eventual	Modo de resolver
A chapa permanece fria, o indicador de aquecimento não se acende	A tomada está com defeito	Conecte o aparelho a uma tomada que funcione bem
A chapa esquentou pouco	A temperatura de aquecimento ajustada é demasiado baixa	Vire o regulador de aquecimento da chapa para ajustar a temperatura desejada
O vapor falta	A emissão de vapor está bloqueada	Instale o regulador de velocidade na posição desejada
A intensidade de vapor é insuficiente	A falta de água no reservatório	Encha o tanque com água de pelo menos ¼
	O regulador do vapor está na posição de vapor médio	Gire o regulador para aumentar a emissão de vapor
O vapor que sai dos buracos da chapa suja a roupa	O sistema anti-gotejamento é ativado	Espere até que a chapa é aquecida a uma temperatura definida (o indicador de temperatura apaga)
	Foi usada a água com aditivos químicos	Não encha o tanque de água com aditivos químicos
A água restante após o uso anterior não foi removida do tanque	Foi usada água destilada ou suavizada	Utilize água comum da torneira ou uma mistura de água da torneira e da água destilada na proporção de 1:1
	A água restante após o uso anterior não foi removida do tanque	Realize a auto-pulícia. Sempre descarregue a água do ferro de engomar depois de usar o aparelho
A chapa está suja e mancha roupa	Foi definida uma temperatura demasiado alta da chapa de ferro	Consulte as etiquetas no produto e a "Tabela de selecção de modos para passar vários tecidos"
	A roupa não foi bem enxaguada ou está passando roupas novas sem enxaguar	Limpe a chapa. Enxágue roupas, certifique-se de que não fica sabão ou outros detergentes

Avaria	Causa eventual	Modo de resolver
Há fugas de água dos orifícios da chapa	Foi definida uma temperatura de aquecimento da chapa demasiado baixa	Coloque o regulador de aquecimento da chapa na posição •• ou •••
Há fugas de água dos orifícios da chapa	A temperatura da chapa é demasiado baixa, porque o botão da emissão de vapor é pressionado com muita frequência	Aumente os intervalos entre as pressões do botão de vapor
A chapa de ferro é arranhada ou tem outros danos	O ferro foi colocado sobre um suporte de metal	Use suporte especial para o ferro. Mantenha o aparelho na posição vertical
	A chapa foi danificada pelos acessórios para vestuário (rebites, zíperes, botões, etc.)	Durante o passar, tente não tocar zíperes, rebites ou outros objetos duros que possam danificar a chapa do ferro



Utilização ecologicamente inofensiva (utilização eléctrica e maquinaria eletrónica)

O descarte de embalagens, manual de utilização, assim como o robô, deve ser feito em conformidade com os programas de reciclagem local. Preocupe-se com o meio ambiente: não coloque estes produtos no lixo doméstico.

Os aparelhos utilizados (antigos) não devem ser colocados no lixo doméstico, devem ser recolhidos separadamente. Os proprietários de aparelhos elétricos antigos são obrigados a leva-los aos pontos especiais de recolha e dá-los às organizações respectivas. Assim está a ajudar o programa de reciclagem de matérias-primas, e também à limpeza de substâncias contaminantes.

Este aparelho está etiquetado de acordo com a Directiva 2012/19/UE do Parlamento Europeu e do Conselho, relativa aos resíduos de equipamentos eléctricos e electrónicos (REEE).

A directriz determina o quadro para a devolução e a reciclagem de aparelhos usados, como aplicável em toda a UE.

PRT

V. RESPONSABILIDADES DE GARANTIA

Este produto tem garantia de 2 anos, após a sua compra. Durante este período, o fabricante compromete-se a resolver os problemas de reparação, substituir peças ou substituir o robô por qualquer defeito de fábrica. A garantia só tem valor com o recibo de compra carimbado e assinado pelo vendedor da loja. Esta garantia é válida unicamente se o robô for utilizado de acordo com o manual de instruções, os produtos utilizados de acordo com o manual, se não forem reparados por estranhos, se não forem desmontados ou mal utilizados, assim como se mantiver o conjunto completo. Esta garantia não cobre os desgastes normais e consumíveis (filtros, bombas, recobrimento antiaderente, embalagens, etc.).

O tempo de vida do robô e o período de garantia conta a partir da data do talão de venda, ou da data de fabrico do mesmo (no caso de não se poder determinar a data da venda).

A data de fabrico pode ser encontrada no número de série que se encontra na etiqueta de identificação colada no aparelho. O número de série é composto por 13 dígitos. Os símbolos 6º e 7º indicam o mês, o 8º – o ano de fabrico do robô.

O tempo de serviço do robô, estabelecido pelo fabricante é de 3 anos a partir da data do talão de compra, desde que a sua utilização cumpra as regras do manual de funcionamento, e normas técnicas exigidas.



Før du bruger dette produkt, læs grundigt denne manual igennem og gem den til senere brug som en reference. Korrekt brug af enheden vil forlænge dens levetid betydeligt.

SIKKERHEDSFORANSTALTNINGER

- Producenten bærer ikke ansvar for skader forårsaget af manglende overholdelse af sikkerhedsreglerne og anvisninger for betjening af produktet.
- Dette apparat er en multifunktionel enhed kan anvendes i boligmiljøer og kan bruges i lejligheder, landhuse, hotelværelser, lokaler for personale i butikker, kontorer og andre lignende forhold. Industriel (kommerciel) anvendelse eller ethvert andet uegnet brug af produktet vil blive betragtet som en ukorrekt anvendelse og brud af apparatets brugsregler. I dette tilfælde påtager producenten sig intet ansvar for konsekvenserne.
- Før du kobler produktet til elnettet skal du kontrollere, om netspændingen svarer til enhedens spænding (se specifikationer eller typeskilt på produktet).
- Brug en forlængerledning, der svarer til enhedens effekt - ellers er der fare for kortslutning eller brand.

- Apparatet må kun tilsluttes til stikkontakter med jordforbindelse - det er et obligatorisk krav af regler for beskyttelse mod elektrisk stød. Ved brug af en forlængerledning skal du sørge for, at den også har en jordforbindelse.
- Tag altid stikket ud af apparatet efter brug og under rengøring eller flytning af apparatet. Tag ledningen ud med tørre hænder, hold i selve stikket, rev ikke i ledningen.
- Når apparatet er tilsluttet elnettet må det holdes under konstant opsyn.
- Under påfyldning af vandtanken skal enheden være frakoblet elnettet.

STOP

- *OBS! Under brug bliver apparatet varm! Rør ikke strygesålen under drift og umiddelbart efter at strygeren er slukket. Brug kun de overflader, der er egnet til strygning. Efterlad ikke et strømsat strygejern uden opsyn, tag stikket ud af stikkontakten straks efter brug.*
- Før ikke ledningen igennem døråbninger eller i nærheden af varmekilder. Sørg for, at ledningen ikke

er snoet eller bøjet eller er i kontakt med skarpe genstande eller kanter.

STOP

HUSK: en tilfældig skade på ledningen kan forårsage forstyrrelser, der ikke dækkes af garantien, samt føre til elektrisk stød. Et beskadiget strømkabel kræver hurtig udskiftning på et servicecenter.

- Inden du begynder at rengøre apparatet sørg for at det er koblet fra elnettet og er fuldt afkølet. Følg altid instruktionerne for rengøring af apparatet.

STOP

DET ER FORBUDT at sænke apparatets hus i vandet!

- Dette apparat er ikke beregnet til brug af personer (herunder børn), som lider af fysiske, neurologiske eller psykiske sygdomme eller mangler nødvendig erfaring og viden, medmindre disse personer er overvåget af en person med ansvar for deres sikkerhed, og efter at de har fået en instruktion om brugen af apparatet. Der skal føres tilsyn med børn for at undgå at de leger med apparatet, tilbehør og em-

ballage. Rengøring og vedligeholdelse af apparatet må ikke udføres af børn medmindre det foregår under opsyn af en voksen.

- Emballage (film, skumnylon m.m.) kan være farlig for børn. Det er en risiko for kvælning! Opbevar emballagemateriale utilgængeligt for børn.
- Forsøg aldrig at reparere apparatet selv eller gøre ændringer i dets konstruktion. Reparationer må kun udføres af et autoriseret servicecenter. Dårligt udført reparation kan føre til funktionsfejl, personlig skade og skade på ejendom.

STOP

OBS! Brug ikke apparatet om enhver funktionsfejl er opstået.

DNK

Teknisk data

Model.....	RI-C244-E
Effekt.....	2000-2400 W
Spænding.....	220-240 V, 50/60 Hz
El-sikkerhed.....	klasse I
Styring.....	mekanisk
Belægning af strygesålen.....	keramisk
Damp.....	50 g/min
Justerbar damp.....	ja
"ECO" (sparsom damptilførsel).....	ja
Dampskud.....	150 g/min
Lodret damp-strygning.....	ja
"Drop-stop".....	ja
Selvrensning.....	ja
Beskyttelse mod kalk.....	ja
Overophedningbeskyttelse.....	ja
Kabellængde.....	3 m

Indhold

Strygejern.....	1 stk.
Måleskål.....	1 stk.
Brugsanvisning.....	1 stk.
Servicebog.....	1 stk.

Vi konstant udvikler vores produkter. Derfor forbeholder vi os ret til at foretage ændringer i design, opsætning, funktioner og tekniske specifikationer af produktet uden forudgående varsel.

Apparatets konstruktion A1

1. Udgang af vandspreder.
2. Vandbeholderens låg.
3. Dampregulator giver dig mulighed for at indstille intensiteten af dampafgivelse afhængigt af stoftype eller blokere den helt.
4. Sprøjetknap – bruges til at fugte linned.
5. Dampskud knap – bruges til at aktivere en kraftig dampsprøjt ved dampstrygning og for lodret dampstrygning.
6. Mekanisk regulator af temperaturen.

7. Fleksibel kuglekobling øger elkablets levetid og gør brugen af apparatet sikrere.
8. Elledning.
9. Varmeindikator – lyser under opvarmning og slukkes, efter at strygesålen har nået en forudbestemt temperatur.
10. Vandbeholder (volum – 300 ml).
11. Strygesål med særlig keramisk belægning og en særlig overfladeprofil for ensartet fordeling af damp over hele overfladen.
12. "Max" – maksimal vandniveau i beholderen i jernets lodret position.
13. Målebæger.

I. INDEN DEN FØRSTE START

Tag forsigtigt produktet og dets tilbehør ud af kassen. Fjern al emballage og salgskliestermærker. Vær sikker på at beholde advarselmærkerne, evt. klistermærker, henvisninger og serienummermærket, der findes på produktet!

I fald der findes ingen serienummermærket på produktet er garantien på produktet bortfaldet automatisk.

Rengør apparatet med en fugtig klud og tør grundligt. Forekomst af en fremmed lugt ved den første brug er ikke en følge af apparatets fejl.

⚠ Efter transportering eller lagring af apparatet i lavtemperatur skal apparatet opbevares mindst 2 timer i stuetemperatur før tænding.

II. SÅDAN BRUGER DU DIT STRYGEJERN

Påfyldning af vand

1. Sørg for, at stikket er taget ud af stikkontakten. Sæt temperaturstyring på "Off" og dampregulator i position .
2. Åbn låget på vandbeholderen, løft jernet med tuden op. Ved hjælp af målebægeren fyld vandbeholderen højst til "Max" mærket. Luk låget.
3. Sæt strygejernet i lodret position.

⚠ OBS! Fyld ikke vand i vandtanken direkte fra hanen så vandet ikke kommer ind i elektrisk enhed eller på ledningen.

Apparatet er beregnet til brug af postevand. Hvis det er et meget hårdt vand i dit område, kan postevand blandes med destilleret vand i forholdet 1:1.

Indstilling af temperaturen af sålen

Strygejern REDMOND RI-C244-E er udstyret med mekanisk temperaturregulering. På skalaen findes almindelige betegnelser for de mest anvendelige temperaturregimer for de fleste stoftyper.

Drej regulatoren til den ønskede stoftype eller symbol ved siden af mærket på huset (se tabel "Valg af strygingstemperatur for en række stoffer"). Under opvarmningen vil temperaturindikatoren på håndtaget lyse. Når temperaturen når op den ønskede værdi, vil indikatoren slukkes. Så kan du begynde at stryge.

Dampregulator **A2**



Du kan sætte dampregulatoren i følgende positioner:

1. Maksimal damptilførsel (bruges ved stryging af tætte og stærkt krøllede stoffer);
2. "ECO" (sparefunktion, der reducerer strømforbruget for den valgte temperatur);
3. Minimal damptilførsel (bruges ved stryging af meget fine, følsomme stoffer);
4. Damp er blokeret (tørstrygning);
5. Selvrensning.

Damp-strygning

Effektiv dampstrygning er mulig ved temperaturregime •• eller ••• . Sæt dampregulator i ønsket position. I stillingen  vil damp blive deaktiveret (bruges for tør stryging). For at øge intensiteten af damptilførsel drejes knappen fra  til .

Slut enheden til elnettet ved at stikke stikket i stikkontakten. Temperaturindikator vil lyse op. Efter at den rigtige temperatur er opnået, vil temperaturindikator slukkes og du kan begynde med at dampstryge.

 **OBS!** Konstant damptilførsel sker kun, når jernet er i vandret stilling, ved høj temperatur af sålen. Når dampregulatoren er åben (ikke i en position ) ved lave temperaturer kan vand sive ud af åbningerne i strygesålen.

Dampskud

Dampskud er nødvendig ved stryging af tætte og stærkt krøllede stoffer. Denne funktion er tilgængelig for dampstrygning når lysindikatoren for opvarmning er slukket. Hvis lyset er tændt, skal du vente, indtil strygeren er help opvarmet. Dampregulatoren skal stå i position .

Dampskud aktiveres ved at trykke kort på knappen for dampskudsfunktionen under stryging. Der skal være mindst 2-3 sekunders intervaller mellem trykkene.

Dampskud funktionen kan bruges til lodret stryging.

 **OBS!** Når du vælger stryging ved lave temperaturer (temperaturregime •) kan der dryppe vand ud af strygesålen og dampskud kan være inaktiv.

Lodret damp-strygning

Med strygejern REDMOND RI-C244-E er lodret dampstrygning mulig. Denne funktion gør det lettere at stryge såvel lette (tyl) som tunge (gardiner) stoffer, samt frakker, jakker, osv uden at tage dem af afhængeren.

1. Sæt dampregulatoren i position .
2. Sæt temperaturregulatoren i position ••• .
3. Vent til temperaturen opnår den ønskede værdi og opvarmnings indikatoren slukkes.
4. Hold strygejernet lodret, sålen mod stoffet. For ikke at ødelægge sarde stoffer hold strygejernet et par centimeter fra stoffet.
5. Kør jernet fra top til bund, gør et par korte tryk på knappen for at aktivere dampskud. Efter hvert 5. tryk hold jernet i vandret stilling.
6. Hvis temperaturindikatoren lyser op, vent til sålen varmes op (dvs når indikatoren slukkes), først derefter kan du fortsætte med lodret dampstrygning.

 **OBS!** Damptemperaturen er meget høj! For at undgå forbrændinger undgå kontakt med dampen, der kommer ud af hullerne på strygesålen. For dampstrygning af tøj skal tøj altid tages af.

Tør stryging

Du kan tørstryge, selv om beholderen er fyldt med vand. Ved kontinuerlig brug af tør stryging anbefales det ikke at hælde for meget vand i vandtanken.

1. Sæt dampregulatoren i position .
2. Drej temperaturregulatoren for at indstille den ønskede temperatur af sålen ifølge den type stof, du kommer til at stryge.
3. Når varmesålen når den indstillede temperatur, vil temperaturindikator slukkes. Nu kan du begynde at stryge.

Befugtning af stof

Befugtningfunktionen er nyttig, hvis du stryger overtørret linned eller stof med fin fiberstruktur, samt udjævner manchetter og foldere.

For at befugte stoffet press knappen for vandspredning .

- langsomt, jævnt – for sprøjtning;
- med hurtige tryk – for vandtåge.

RØDMOND

Vandspreder vil producere en vandstråle. Befugtningsfunktion kan bruges så mange gange du vil i enhver funktionsmåde.

“Drop-stop”

Det automatiske “Drop-stop” system sikrer mod vandpletter og tillader at stryge selv mest sarte stoffer uden risiko for at beskadige dem. Strygning af sarte stoffer skal udføres ved lave temperaturer (temperaturregime •).

Beskyttelse mod kalk

En af fordelene ved model RI-C244-E er et beskyttelsesystem, der sikrer mod kalk ved hjælp af blødgøring af vand (absorptionen af calciumioner, der danner salte ved opvarmning).

Når du er færdig med stryging

Når du er færdig med stryging sæt temperaturstyringen på . Tag stikket ud af stikkontakten. Åbn låget på vandtanken, hæld vandet ud ved at vende jernet nedad over vasken. Ryst jernet forsigtigt for at dræne det resterende vand. Sæt strygejernet i lodret position.

Vent til strygejernet køler helt ned. Vikl netledningen rundt om bunden af jernet. Strygejernet skal lagres i lodret position.

Valg af strygingstemperatur for en række stoffer



Symbolet på varmeregulatoren	Stilling af temperaturregulator	Stof	Tips
•	SYNTHETIC	Akryl	Skal stryges med forsigtighed. Brugen af damp er risikabelt, lækage ud af strygesålen og, som konsekvens, pletter på tekstiler er mulig
		Polyamidstoffer (caprone, nylon)	Skal stryges med forsigtighed. Brugen af damp er risikabelt, lækage ud af strygesålen og, som konsekvens, pletter på tekstiler er mulig
		Polyurethan	
		Acetatfibre	Skal stryges helst på den vrang side, tåler dårligt varme. Acetat tørrer hurtigt og har næsten ikke brug for stryging

Symbolet på varmeregulatoren	Stilling af temperaturregulator	Stof	Tips
•	SYNTHETIC	Polyester	Stryges helst gennem fugtig klud
		Viscose	Ved høje temperaturer misfarves, hærdes og klisteres, svind er mulig
• •	SILK	Silke	Silkestof skal helst ikke vandsprøjtet for det ellers kan få pletter pga ikke-ensartet fugtighed
	WOOL	Uld	Stoffet må helst befugtes med vand eller stryges gennem en fugtig klud Ved høje temperaturer svind er mulig
COTTON		Bomuld	Anbefales damp-strygning
• • •	LINEN	Linned	

III. VEDLIGEHOLDELSE

Selvrensning

Denne funktion bruges til rensning af kalk, der dannes i dyserne i sålen. Det er en god ide at udføre en regelmæssig selvrensning af strygeren mindst 2-3 gange om måneden. Jo hårdere er vandet, der bruges, jo mere er selvrensning nødvendig.

1. Koble apparatet af elnettet, lad det køle helt af.
2. Sæt dampregulator i position .
3. Fyld vandtanken til “Max”. Slut strygejernet til elnettet. Sæt temperaturregulatoren i position .
4. Vent til temperaturen når den ønskede værdi og opvarmningsindikatoren går ud. Tag stikket ud af stikkontakten.
5. Hold strygejernet vandret over en vask, drej dampregulatoren med uret til den stopper og hold den i position . Det anbefales at vippe jernet frem og tilbage imens. Damp og kogende vand kommer ud af dyserne på sålen.
6. Efter rengøringen skal låget på vandtanken åbnes og det resterende vand hældes ud. Luk låget.
7. Efter at varmesålen er kølet af, tør den med en fugtig klud. Ved høj forurening må selvrensning køres en gang til.

 **OBS!** Sæt dampregulator i position  kun når du aktiverer selvrensning. Brug kun postevand. Det er ikke noget god ide at bruge destilleret (demineraliseret), blødgjort eller kogt vand, da er selvrensning ikke effektiv. Fyld aldrig rengøringsmidler i vandbeholderen!

Rengøring af sål

Inden du begynder at rengøre apparatet sørg for at det er koblet fra elnettet og er fuldt afkalet. Strygesålen kan rengøres med en fugtig klud eller svamp. Brug ikke slibemidler til rengøring eller abrasive svampe, evt metalsvampe, samt aggressive kemikalier.

Opbevaring

Apparatet skal opbevares på et tørt sted, beskyttet fra direkte sollys og varme fra varmeapparatur o.l. For at undgå beskadigelse af sålen skal jernet altid lagres lodret. Beskyt strygesålen mod berøring med metal genstande eller andre hårde genstande. Jernet skal opbevares uden vand i tanken, da det kan ellers forårsage kalkaflejringer og forureninger, der kan smudse stof under strygning.

IV. FØR DU KONTAKTER SERVICECENTERET

Fejlbekrivelse	Mulig årsag	Hvad der kan gøres
Strygesålen opvarmes ikke, opvarmningsindikator lyser ikke op	Apparatet er ikke tilsluttet elnettet	Slut apparatet til elnettet
	Stikkontakten er defekt	Slut apparatet til en fungerende stikkontakt
	Auto-slukning er slået til (auto-slukning indikator på håndtaget lyser)	Se "Selvslukning"
Strygesålen opvarmes ikke tilstrækkeligt	Den indstillede temperatur er for lav	Drej opvarmningsregulator for at indstille ønsket temperatur
Damp mangler	Damp er blokeret	Sæt dampregulator i den rigtige position
Damptilførsel er utilstrækkelig	Der er for lidt vand i tanken	Fyld vandtanken til mindst ¼

Fejlbekrivelse	Mulig årsag	Hvad der kan gøres
Damptilførsel er utilstrækkelig	Dampregulator står på "medium damp"	Drej regulatoren for at øge damptilførsel
	Funktionen "Drop-Stop" er aktiv	Vent, til den den rette temperatur af strygesålen opnås (temperaturindikatoren slukkes)
Damp, der kommer ud af hullerne i strygesålen, smuder linned	Du brugte vandet med kemiske tilsætningsstoffer	Brug ikke kemiske tilsætningsstoffer i vandet i tanken
	Du brugte destilleret eller blødgjort vand	Brug almindeligt postevand eller en blanding af postevand og destilleret vand i forholdet 1:1
	Gammelt vand fra den tidligere strygning er ikke hældt ud	Udfør selvrensning. Hæld altid vand ud af jernet efter endt strygning
Strygesålen er forurenede og pletter linned	For høj strygetemperatur	Se mærkning på tøjet og tabellet "Valg af strygnings temperatur for forskellige stoffer"
	Linned var ikke skyllet nok eller du stryger nyt tøj uden at skylle den først	Rengør strygesålen. Skyld tøjet, sørg for at der ikke noget sæbe eller andre kemikalier, der er tilbage
Vand strømmer ud af strygesålen	Den indstillede temperatur er for lav	Sæt temperaturregulatoren i position •• eller •••
	For lav temperatur fordi du trykker "Steam" knappen for ofte	Gør pauser mellem "Steam" trykkene større
På strygesålen ses ridser eller andre skader	Du har sat strygejernet på et metalstativ	Jernet skal opbevares på et specielt stativ. Strygejernet skal opbevares i lodret position
	Sålen er beskadiget af lymflås eller en knap på tøjet	Når du stryger skal kontakt med lymflås eller andre skarpe genstande, der kan beskadige strygesålen, undgås

DNK

V. GARANTI OPLYSNINGER

Dette produkt har garanti for en periode på 2 år fra købsdatoen. I garantiperioden producenten forpligter sig til at garantier hjælp ved reparation eller udskiftning af hele produktet og dets reservedele, der skyldes fejl i materialer eller udførelse. Garantien træder i kraft kun, hvis købsdatoen bekræftet i form af en stempel og underskrift fra sælgeren i butikken på den oprindelige garantibevis. Denne garanti gælder kun i tilfælde af produktet blev anvendt i overensstemmelse med brugsanvisningen, ikke repareret eller skilt ad og ikke er blevet beskadiget som følge af forkert håndtering eller brug, samt opretholdt komplet af produktet. Denne garanti dækker ikke normal slitage og forbrugsdele (filtre, pærer, non-stick belægninger, fugemasser, osv.).

Holdbarhed af produktet og garantiperioden beregnes fra datoen for salg eller datoen for fremstillingen af produktet (hvis salgsdatoen ikke kan bestemmes).

Dato for fremstillingen af anordningen kan findes i serienummeret placeret på identifikation etiket på produktet. Serienummeret består af 13 cifre. 6. og 7. symboler angiver måneden, 8. – årgang af enheden.

Etableret levetid af producenten af enheden er 3 år fra købsdatoen, forudsat at driften af produktet er fremstillet i overensstemmelse med denne vejledning og gældende tekniske standarder.



Miljøvenlig bortskaffelse (bortskaffelse af elektrisk og elektronisk udstyr)

Bortskaffelse af emballage, manualer, samt selve enheden skal udføres i overensstemmelse med lokale genbrugsprogrammer. Vis hensyn til miljøet: smid ikke disse produkter med almindeligt husholdningsaffald.

Brugt (gammelt) udstyr skal ikke bortskaffes sammen med usorteret husholdningsaffald, det skal bortskaffes særskilt. Gammelt udstyr skal bringes på et specielt indsamlingssted, eller videregives til relevante genbrugsorganisationer. På denne måde du med i forarbejdning af værdifulde råstoffer, samt bekæmpelse af forurening.

Dette apparat er mærket i overensstemmelse med det europæiske direktiv 2012/19/EU – der omhandler kasserede, elektriske og elektroniske apparater (kasseret, elektrisk og elektronisk udstyr).

Denne retningslinje fastsætter rammen for returnering og genbrug af kasserede apparater, der gælder i hele EU.



Før du tar dette produktet i bruk, ber vi deg om å lese nøye gjennom denne bruksanvisningen og oppbevare den for fremtidig referanse. Korrekt bruk vil betydelig forlenge apparatets levetid.

SIKKERHETSREGLER

- Produsenten er ikke ansvarlig for skader forårsaket av manglende overholdelse av sikkerhetsregler og uriktig bruk av apparatet.
- Dette apparatet er beregnet til husholdningsbruk og kan brukes i leiligheter, hus på landet, hotellrom, lokaler for personalet i butikker, kontorer eller i andre lignende forhold der ikke-industriell bruk. Industriell bruk eller noen annen misbruk av apparatet vil bli ansett som en overtredelse av krav til riktig bruk av produktet. I dette tilfelle er produsenten ikke ansvarlig for mulige konsekvensene.
- Før du kobler apparatet til strømmettet, kontroller at spenningen i apparatet samsvarer med dets merkespenning (se tekniske spesifikasjoner eller typeskiltet på apparatet).
- Bruk en skjøteledning beregnet for apparatets strømforbruk – uoverensstemmelse kan forårsake kortslutning eller forbrenning av kablen.

STOP

- Apparatet skal bare kobles til en jordet stikkontakt – dette er et obligatorisk krav til beskyttelse mot elektrisk støt. Når en skjøteledning brukes, kontroller at den er også jordet.
 - Ta apparatets støpsel ut av stikkontakten etter bruk samt under rengjøring og flytting. Ta strømledning ut av stikkontakten med tørre hender og ta den i støpselet og ikke i ledningen.
 - Apparat må være under oppsyn hele tiden det er koblet til strømmett.
 - Apparat må være koblet fra strømmett når du heller vann opp i det.
- advarsel! Apparat blir oppvarmet under drift! Ikke berør strykejernets såle mens du stryker og straks etter bruk. Bruk bare spesielle strykeoverflater. Ikke la apparat være uten oppsyn mens det er koblet til strømmett, koble det fra strømmen straks etter bruk.*
- Ikke legg strømledningen i døråpninger eller i nærheten av varmekilder. Pass på at ledningen ikke er

NOR

vridd eller bøyd og ikke kommer i kontakt med skarpe gjenstander, hjørner og kanter av møbler.

STOP

HUSK: utilsiktet skade på strømledningen kan føre til funksjonssvikt som garantien gjelder ikke, også kan forårsake et elektrisk støt. En skadet strømledning må straks bli erstattet i et servicesenter.

- Før du begynner å rengjøre vannkokeren kontroller at den er koblet fra strømmen og er helt avkjølt. Følg rengjørings instruksjoner nøye.

STOP

DET ER FORBUDT å dyppe apparatet i vann!

- Dette apparatet er ikke beregnet for bruk av personer (inklusive barn) med nedsatte fysiske, sansemessige eller mentale evner, eller med manglende erfaring og kunnskap, med mindre vedkommende er under oppsyn eller har mottatt instruksjoner angående bruken av apparatet av en person som er ansvarlig for vedkommendes sikkerhet. Barn bør holdes under oppsyn for å sørge for at de ikke leker med apparatet, det deler eller emballasje. Rengjøring og

vedlikehold av apparatet må ikke bli gjennomført av barn under tilsyn av voksne.

- Emballasje (plast osv.) kan være farlig for barn. Fare for kvelning! Oppbevar emballasje utilgjengelig for barn.
- Aldri prøv å selvstendig reparere apparatet eller endre dets konstruksjon. Alle reparasjonsarbeid bør utføres bare av fagmenn fra et autorisert servicesenter. Disse arbeidene ikke utført av fagmenn kan forårsake apparatets svikt, personskader eller skader på eiendom.
- **ADVARSEL!** Aldri bruk apparatet ved alle slags feil.

Tekniske spesifikasjoner

Modell	RI-C244-E
Kapasitet	2000-2400 W
Spenning	220-240 V, 50/60 Hz
Elektrisk sikkerhet	klasse I
Stringstype	mekanisk
Såle	keramisk
Dampfremstilling	50 g/min
Regulerbar dampfremstilling	finnes
Funksjon "ECO" (økonomisk dampfremstilling)	finnes
Dampstøt	150 g/min
Vertikal damping	finnes
Dryppstop-system	finnes
Selvrensfunksjon	finnes
Anti-kalk system	finnes
Anti-overoppheting system	finnes
Lednings lengde	3 m

Oversikt over deler

Strykejern	1 stk.
Målekopp	1 stk.
Bruksanvisning	1 stk.
Garantibok	1 stk.

Produsenten forbeholder seg retten til å kunne foreta tekniske endringer i produktets design, utstyr samt spesifikasjoner i forbindelse med produktutvikling og forbedring uten foregående varsel om slike endringer.

Apparatets innretning A1

1. Vannsprøyters åpning.
2. Løkk av vanntank.
3. Dampregulator – lar å innstille intensitet av dampproduksjon avhengig av tetteheten av tøyet som strykes eller å fullstendig blokkere den.
4. Vannsprøyters knapp – for å fukte tøyet.
5. Knapp for intensiv dampfremstilling (dampstøt-knapp) – for en sterk slipping av damp for stryking med damp og for vertikal damping.
6. Mekanisk regulator av sålenstemperatur.

7. Ledningens leddforbindelse øker dens levetid og gjør bruken av strykejernet tryggere.
8. En strømledning.
9. Indikator for såleoppvarming – lyser ved oppvarming og slokner når sålen blir oppvarmet til den innstilte temperatur.
10. Vanntank (350 ml volum).
11. Sålen med keramisk belegget og et spesielt relieff for jevn fordeling av dampen over hele overflaten.
12. "Max" – merke for maksimalt vannnivå i vanntanken (når strykejernet er i en vertikal stilling).
13. Målekopp.

NOR

I. FØR FØRSTE GANGS BRUK

Forsiktig ta apparatet ut av boksen, fjern all emballasje og reklameskiltene. Sørg for å bevare på plass et merke med produktets serienummer og varselsskilt.

Mangel på serienummer opphører automatisk dine rettigheter til garantiservice.

Tørk apparatets overflate med en fuktig klut, deretter la det tørke. En fremmed lukt som kan oppstå ved første gangs bruk er ikke noe feil eller funksjonsvikt.

 Etter transportering eller lagring ved lave temperaturer apparatet skal holdes ved romtemperatur i minst 2 timer før å sette det i gang.

II. DRIFT AV STRYKEJERN**Howdan å fylle på vanntank**

1. Kontroller at strykejernet er koblet fra strømmett. Sett regulatoren for såleoppvarming i stilling "Off", og dampregulatoren i stilling .
2. Åpne løkk av tanntank, løft strykejernet tuppen opp. Med hjelp av en målekopp fyll vanntanken på med vann slik at det ikke overstiger merke "Max" på strykejernet's overflate. Lukk løkka av vanntank.
3. Sett strykejernet i en vertikal stilling.

 **ADVARSEL!** Ikke hell vann direkte fra kranen for å unngå at vannet kommer inn i strykejernet eller på strømledningen.

Strykejernet er designet for drift med vann fra kranen. Hvis vannet i deres region er altfor hardt, du kan blande vann fra kranen med destillert vann i forholdet 1:1.

REDMOND

Innstilling av sålens temperatur

Strykejern REDMOND RI-C244-E er utstyrt med mekanisk regulator av sålens temperatur. På regulatorens skala er det angitt standard betegnelser for grunnleggende temperaturmoduser og navn for hovedtyper av tøy.

Med å snu regulatoren innstill navn for ønsket tøytype eller symbol på temperaturmodusen ved siden av oppvarmingsindikatoren (se "Moduser for stryking av ulike typer tøy"). Temperaturindikatoren på strykejernets håndtak vil lyse under oppvarming av sålen. Etter at sålen blir oppvarmet til ønsket temperatur, indikatoren vil slukne. Da kan du begynne å stryke.





Innstilling av regulatoren for dampfremstilling **A2**

Regulatoren for dampfremstilling kan bli satt i følgende stillinger:

1. Maksimalt nivå for dampfremstilling (anbefales for damping av tette og sterk krøllete tøy);
2. Funksjon "ECO" (økonomisk dampfremstilling muliggjør å spare på energi for den valgte temperaturmodusen);
3. Minimalt nivå for dampfremstilling (anbefales for damping av delikate stoffer);
4. Dampfremstillinger er blokkert (tørr stryking);
5. Selvsrensfunksjon.

Stryking med damping

Effektiv damping er mulig ved temperaturmoduser •• eller •••.

Sett regulatoren for dampintensitet i en ønsket stilling . Når regulatoren i stilling , dampfremstillingen er blokkert (denne modusen brukes for tørr stryking). For å øke intensitet av dampfremstilling snu regulatoren i retning fra  til .

Koble strømledning til strømmett. Indikatoren for oppvarming av sålen vil lyse. Etter at indikatoren slukner (sålen ble oppvarmet til ønsket temperatur), kan du begynne til å stryke med damping.

 **ADVARSEL!** Kontinuerlig dampfremstilling skjer bare når strykejernet er i en horisontal stilling og sålen er oppvarmet til høy temperatur. Hvis regulatoren for dampfremstilling er åpen (ikke i stilling ) ved lav temperatur kan vannet lekke ut av hulene i sålen.

Dampstøt

Dampstøtfunksjon er nødvendig for å stryke tette og sterk krøllete tøy. Funksjonen er tilgjengelig ved stryking med damping når oppvarmingsindikator ikke lyser. Hvis indikatoren lyser bør du vente på full oppvarming av sålen. Regulatoren for dampfremstilling bør ikke være i stilling .

Dampstøt utføres med kortvarige trykk på dampstøt-knappen under stryking. Intervaller mellom trykk bør vare minst i 2-3 sekunder.

Dampstøtfunksjon kan brukes ved vertikal stryking.

 **ADVARSEL!** Ved lave temperaturer på strykingen (modus •) kan dampstøtfunksjon være utjengelig og vannet kan dryppe fra sålen.

Vertikal damping

Strykejern REDMOND RI-C244-E gir deg mulighet til å dampe stoff i vertikal stilling. Denne funksjonen gjør mulig å stryke både tøy med en lett struktur (for eksempel tyll) og tungt tøy (gardiner) samt kåpe, jakker osv. uten å ta dem av et klesstativ.

1. Sett regulatoren for dampintensitet i stilling .
2. Snu regulatoren for sålens temperatur i stilling •••.
3. Vent på at sålen blir oppvarmet til ønsket temperatur (oppvarmingsindikator vil slukne).
4. Sett strykejernet i en vertikal stilling med sålen rettet til det tøyet som dampes. Hold strykejernet på noen centimeter avstand fra tøyet for ikke å ødelegge delikate stoffer.
5. Før strykejernet opp og ned mens du trykker flere ganger på dampstøt-knappen. Sett strykejernet i en horisontal stilling etter hvert femte trykk.
6. Hvis oppvarmingsindikatoren vil lyse, vent på at sålen blir oppvarmet (indikatoren vil slukne) og fortsatt med vertikal damping.

 **ADVARSEL!** Damp temperaturen er meget høy! For å unngå forbrenninger unngå kontakt med damp som kommer ut av hulene på sålen. Ikke stryk klærne direkte på et menneske!

Tørrstryking

Du kan stryke tøyet i modusen av tørrstryking selv om det er vann i vanntanken. Men ved langvarig tørrstryking er det ikke anbefalt å helle altfor mye vann opp i vanntanken.

1. Sett dampregulatoren i stilling .
2. Med å snu temperaturregulatoren innstill ønsket sålens temperatur i samsvar med type av tøyet du vil stryke.
3. Etter at sålen ble oppvarmet til den innstilte temperaturen, vil oppvarmingsindikator slukne. Da kan du begynne å stryke.

Fukting av tøyet

Fuktingsfunksjon kan være nyttig hvis du stryker altfor tørt tøy eller stoff med en meget tynn fibrestruktur, samt funksjonen kan brukes for å stryke mansjetter og folder.

For å fukte tøyet trykk på vannsprøyters knapp 

- sakte og jevnt – for sprøyting;
- fort – for forstøvning.

Vannet vil sprøytes på tøyet fra vannsprøyters åpning. Fuktingsfunksjon kan brukes så mange ganger du ønsker i enhver driftsmodus.

Dryppstopp-system

Automatisk dryppstopp-system hindrer vannet å lekke ut av hullene på sålen og gir mulighet til å stryke selv de mest delikate stoffer uten risiko å skade dem. Delikate stoffer bør strykes ved lave temperaturer (temperaturmodus •).

Anti-kalk system

En av fordelene med modellen RI-C244-E – sikker anti-kalk system ved å mykne vannet (absorpsjon av kalsiumioner som danner saltседimenter ved oppvarming).

Slutt på stryking

Etter slutt på strykingen sett regulatoren for oppvarming av sålen og regulatoren for dampproduksjon i stilling . Koble strykejernet fra strømmennet. Åpne lokket av vann-tanken og hell vannet ut av tanken med å snu strykejernet over vasken. Forsiktig rist strykejernet for å helle resten av vannet ut. Sett strykejernet i en vertikal stilling.

Vent på at sålen blir avkjølt. Vikle strømledningen rundt strykejernet. Strykejernet bør oppbevares i en vertikal stilling.

Moduser for stryking av ulike typer tøy

Symbol på oppvarmings-regulator	Regulator for dampfremstilling	Tøytype	Anbefalinger
•	SYNTHETIC	Akryl	
		Polyamid (kapron, nylon)	Stryk forsiktig. Bruken av damp er risikabel, fordi vannet kan lekke ut fra sålen og forårsake flekker på tøyet
		Polyuretan	
		Acetat fibre	Tøyet tåler nesten ikke varmen, derfor bør strykes på vrangside. Acetat tørker fort og krever nesten ikke å bli stryket
		Polyester	Anbefales stryking gjennom et fuktig tøy



Symbol på oppvarmings-regulator	Regulator for dampfremstilling	Tøytype	Anbefalinger
•	SYNTHETIC	Viscose	Ved høye temperaturer kan forandre fargen, kleber seg fast, stivner og blir ødelagt, kan krympe
	SILK	Silk	Der er ikke anbefalt å sprøyte silk med vann, fordi ujevn fuktighet kan forårsake flekker
••	WOOL	ULL	Tøyet bør sprøytes med vann eller strykes gjennom et fuktig tøy. Kan krympe ved høye temperaturer
	COTTON	Bomull	
•••	LINEN	Lin	Dampmodus anbefales

NOR

III. VEDLIKEHOLD

Strykejernet selvsrensing

Denne funksjonen er utviklet for å rense strykejernet av kalk som dannes i hullene på sålen. Utfør selvsrensing 2-3 ganger per måned. Jo hardere vannet som brukes, desto oftere trenges selvsrensing.

1. Koble strykejernet fra strømmennet, vent på at det blir helt avkjølt.
2. Sett regulatoren for dampfremstilling i stilling .
3. Hell vann opp i vanntanken til merke "Max". Koble strykejernet til strømmennet. Sett regulatoren for sålens temperatur til stilling .
4. Vent på at strykejernet bli oppvarmet til den innstilte temperatur (oppvarmings-indikator vil slokne). Koble strykejernet fra strømmennet.
5. Hold strykejernet i en horisontal stilling og snu dampregulatoren til høyre til den stopper og hold den i stilling . Det anbefales å gynte strykejernet fram og tilbake. Damp og kokende vann vil gå ut av hullene på sålen.
6. Etter slutt av selvsrensing åpne lokket av vanntanken og hell resten av vannet ut. Lukk lokket.
7. Etter at sålen blir helt avkjølt tørk den med en fuktig klut. Ved sterk forurensning anbefales å gjenta selvsrensing.

RØDMOND

⚠ ADVARSEL! Sett regulatoren for dampfremstilling i stilling  bare for selvrensing. Bruk bare vann fra kranen. Det er ikke anbefalt å bruke destillert (demineralisert), myknet eller kokt vann – selvrensing blir ikke effektiv. Aldri hell flytende rengjøringsmidler opp i vanntanken!

Rengjøring av sålen

For å rense sålen av strykejern kontroller at det er koblet fra strømmett og er helt avkjølt. Sålen kan renses med et fuktig tøyestykke eller svamp. Ikke bruk sløipepasta og svamper med hardt og metallisk belegg, samt kjemiske aggressive stoffer.

Oppbevaring

Oppbevar strykejern på et tørt sted vekk fra varmeapparater og direkte sollys. For å unngå skader av sålen alltid oppbevar strykejern i en vertikal stilling. Ikke la sålen å berøre metalliske eller andre harde gjenstander.

Ikke oppbevar strykejernet med vann inni for å unngå dannelse av kalk og forurensninger som kan gi flekker på tøyet under stryking.

IV. FØR DU KONTAKTER ET SERVICESENTER

Feil	Mulig årsak	Elimineringsmåte
Sålen av strykejernet forblir kald, oppvarmingsindikator lyser ikke	Strykejernet er ikke koblet til strømmett	Koble strykejernet til strømmett
	Stikkontakt fungerer ikke	Koble strykejernet til en fungerende stikkontakt
Sålen er litt oppvarmet	Innstilt oppvarmingstemperaturen er altfor lav	Snu regulatoren for oppvarming av sålen og innstill en ønsket temperatur
Damp produseres ikke	Dampproduseringen er blokkert	Sett dampregulatoren i en ønsket stilling
Dampintensiteten er altfor lav	Det er ikke nok vann i vanntanken	Hell vannet opp i vanntanken til minst ¼ av tankens volum
	Dampregulatoren er satt på middels dampintensitet	Snu dampregulatoren og øk dampfremstilling

Feil	Mulig årsak	Elimineringsmåte
Dampintensiteten er altfor lav	Dryppstoppfunksjon er aktivert	Vent på at den innstilte temperatur av sålen vil bli oppnådd (oppvarmingsindikator vil slukne)
Dampen som går ut av hullene på sålen gir flekker på tøyet	Du brukte vann med kjemiske tilsætninger	Ikke bruk vann med kjemiske tilsætninger
	Du brukte destillert eller myknet vann	Bruk vanlig vann fra kranen eller blanding av vanlig og destillert vann i forholdet 1:1
Strykejernets såle er skitten og gir flekker på tøyet	Du har ikke hullet vannet ut av vanntanken etter siste bruk	Utfør selvrensing. Alltid hell vannet ut av vanntanken etter at du slutter å stryke
	Du innstilte altfor høy sålens temperatur	Se "Moduser for stryking av ulike typer tøy" og etiketter på klærne
Strykejernets såle er skitten og gir flekker på tøyet	Du skyllet klærne ikke godt nok eller stryker nytt klær uten å skylle det	Rens sålen. Skyll klærne, kontroller at det er ikke igjen såpe eller andre rengjøringsmidler som kan ødelegge strykejern
Vannet lekker ut av hullene på sålen	Du har innstilt altfor lav temperatur for oppvarming av sålen	Sett regulatoren for oppvarming av sålen i stilling •• eller •••
	Temperaturen på sålen er altfor lav fordi du trykker på dampstøt-knappen altfor ofte	Øk intervallene mellom trykk på dampstøt-knappen
Det er riper eller andre skader på strykejernets såle	Du satte strykejern på en metallplate	Brul spesielle plater for strykejern. Oppbevar strykejernet i en vertikal stilling
	Sålen ble skadet av klærtilbehør (klinknagler, glidelås, knapper osv.)	Under stryking prøv å unngå å berøre klinknagler, glidelås eller andre skarpe og harde gjenstander som kan skade strykejernets såle

V. GARANTI

Vi garanterer at dette produktet skal være fritt for defekter i en periode på 2 år fra kjøpsdatoen. Dersom apparatet ikke fungerer korrekt innenfor garantiperioden og det blir funnet at det har material- eller fremstillingsfeil, vil vi reparere det eller skifte det ut. Denne garantien vil bare kunne påberopes dersom kjøpsdatoen kan bevises med et originalt garantibevis som inneholder apparatets serienummer og korrekt stempel fra selgerens butikk. Den begrensede garantien dekker ikke skader som er oppstått på grunn av at det er blitt brukt til annet enn det det normalt er forutsatt til eller i uoverensstemmelse med instruksene for bruk og vedlikehold av produktet, eller på grunn av alt slags reparasjonsarbeid. Ikke prøv å ta apparatet fra hverandre, og behold alt emballasjeinnhold. Denne garantien dekker ikke normal slitasje av apparatet og apparatdelene (filtre, lyspærer, slipp-lett-belegg, forseglingsringer, etc.).

Servicetid og gjeldende garantiperiode starter på kjøpsdatoen eller produksjonsdatoen (dersom kjøpsdatoen ikke kan bekrefte).

Du kan finne produksjonsdatoen ved hjelp av serienummeret på dataplaten på apparatets hoveddel. Serienummeret består av 13 tall. Det 6.og 7. tallet i serienummeret viser til måneden, mens det 8. tallet viser til produksjonsåret.

Produktets servicetid, som bestemmes av produsenten, er på 3 år fra kjøpsdatoen, forutsatt at apparatet brukes og vedlikeholdes i overensstemmelse med bruksavisningen og gjeldende tekniske standarder.



Miljøvennlig utnyttning (utnyttning av elektrisk og elektronisk utstyr)

Emballasjen, bruksavisningen og selve apparatet skal tas med til egnet innsamlingssted for resirkulering av elektrisk og elektronisk utstyr. For å hjelpe til å ta vare på miljøet, ikke kast elektronisk avfall hvor som helst.

■ Brukt (gammelt) utstyr bør ikke kastes sammen med vanlig husholdningsavfall, det skal behandles separat. Eiere av gammelt utstyr må bringe utstyret til spesielle innsamlingspunkter eller til relevante organisasjoner. Således hjelper de programmet for gjenvinning av verdifull råstoff, så vel som rengjøring av forurensningsstoffer.

Dette apparatet er merket i overensstemmelse med EU-direktiv 2012/19/EU – vedrørende brukte elektriske og elektroniske apparater.

Retningslinjene setter et rammeverk for returering og resirkulering av brukte apparater i hele EU



Innan du börjar använda denna apparat, bör du läsa igenom denna bruksanvisning noggrant och förvara den som handboken. Använder du apparaten på ett rätt sätt ska den vara i bruk på lång tid.

SÄKERHETSÅTGÄRDER

- Tillverkaren tar inte ansvar för skador som är orsakade av bristande efterlevnad av säkerhetskrav och bruksregler av apparaten.
- Denna elapparat kan användas i lägenheter, villor, hotellrum, tekniska rum i affärer, på kontor och i andra liknande förhållanden förutom industribruk. Industrianvändning eller andra obehöriga användningar av apparaten räknas överträda villkor för en lämplig användning av apparaten. I detta fall tar tillverkaren inget ansvar för möjliga efterföljder av detta bruk.
- Före avkoppling i ledningsnät vänligen kontrollera om dess spänning motsvarar en faktisk spänning av apparaten (se: tekniska specifikationer eller en tillverkningsskylt av apparaten).

- Använd ledningstråd, avsett för apparatens effekt. Om det finns skillnad mellan parameter kan det leda till en kortslutning eller förbränning av tråden.
- Sätt apparaten endast i de jordade eluttagen. Det är ett viktigt elsäkerhetskrav. Använder du ledningstråd, kontrollera att den också är jordad.
- Ta ut apparaten från eluttaget efter användningen samt under rengöring och flyttning. Ta ut sladden med torra händer, ta det på kontakten, inte tråden.
- Apparaten ska inte lämnas utan tillsyn medan den är kopplad till elnätet.
- Apparaten ska kopplas loss av elnätet när vattenbehållaren fylls upp.

STOP

OBS! Apparaten uppvärms vid användningen! Rör aldrig stryksulan vid och strax efter användningen. Använd endast de ytor som är avsedda för strykning. Lämna inte den ankopplade apparaten utan tillsyn och koppla den av elnätet strax efter användningen.

- Lägg inte tråden vid dörrar och värmekällor. Kontrollera att tråden inte vänder sig och inte böjs, inte rör skarpa föremål, hörn och möbelns hörn.

STOP *KOM IHÅG: skador av tråden kan leda till fel som inte motsvarar garantivillkor och till elströmsskador. Den skadade tråden ska ersättas strax i service center.*

- Kontrollera att apparaten är avkopplad före rengöringen. Följ bruksanvisning om rengöringen av apparaten.

STOP *DET ÄR FÖRBJUDET att sänka apparatens kropp i vatten!*

- Denna apparat är inte avsedd för människor (samt barn) som har fysiska, nerv- eller psykiska störningar samt brist av erfarenhet och kunskaper, exkluderade fall då det finns en speciell kontroll eller en instruktion om apparatens bruk hålls av ansvarande personen. Det är nödvändigt att se till barn, för att undvika spel med apparaten, dess detaljer och förpackning. Rengöring och behandling av appa-

raten ska inte genomföras av barn utan vuxnas kontroll.

- Förpackningsmaterial (film eller skum, m.m.) kan vara farligt för barn. Det finns en risk av kvävning! Förvara förpackningsmaterial i den för barn oåtkomliga platserna.

- En fristående reparation av apparaten och byte i dess konstruktion är förbjudna. Alla servicearbeten ska genomföras i en auktoriserad service center. Oprofessionellt genomförda arbetet kan följa till brytande av apparaten, skadegörande och åverkan av tillhörigheten.

STOP *OBS! Det är förbjudet att bruka apparaten vid vilka fel som helst.*

SWE

Tekniska specifikationer

Modell	RI-C244-E
Effekt	2000-2400 W
Spänning	220-240 V, 50/60 Hz
Elsäkerhet	klass I
Typ av kontroll	mekanisk
Beläggning på stryksulan	keramisk
Ångflöde	50 g/min
Reglerat ångflöde	finns
"ECO" funktion (ekonomiskt läge av ångflöde)	finns
Ångpuff	150 g/min
Vertikal strykning	finns
Anti-droppfunktion	finns
Automatisk rengöring	finns
Anti-kalkfunktion	finns
Överhettningsskyddssystem	finns
Längd av elsadd	3 m

Översikt

Strykjärn	1 st.	Bruksanvisning	1 st.
Måttbägare	1 st.	Servicebok	1 st.

Tillverkaren har rätt att ändra design, uppsättning av delar och tillbehör samt teknisk varudeklaration under förbättring av sina produkter utan att avisera om dessa förändringar.

Delar av strykjärn A1

- Öppning av vattensprej.
- Lock av vattenbehållare.
- Ångreglage reglerar intensitet av ångflöde beroende på täthet av strukna tyget eller stänger ågan.
- Vattensprejknapp avsetts för att spreja och spruta vatten på plagg.
- Ångpuffknapp ger en hög ångpuff vid en vanlig eller vertikal ångstrykning.
- Mekanisk temperaturregulering av stryksulan.
- Gångjärnskoppling av elsadden gör att apparaten blir säkrare och kan användas inom längre tid.
- Strömförsörjnings sladd.

- Indikator för uppvärmning av stryksula tänder vid uppvärmning och slocknar när stryksulan har uppvärmts till den angivna temperaturen.
- Vattenbehållare (kapacitet 350 ml).
- Stryksula med en keramisk beläggning har ett speciellt mönster för ett jämnt ångflöde på hela ytan.
- "Max" märket av en maximal vattennivå i strykjärnets behållare (vid ett vertikalt läge).
- Måttbägare.

I. FÖRE FÖRSTA ANVÄNDNINGEN

Ta försiktigt apparaten ut ur förpackningen. Ta bort alla förpackningsmaterial och dekalering. Det är nödvändigt att spara alla varningsklister, markeringskyltar (om de finns) och skylten med serienummer på kroppen av apparaten.

Avsaknaden av serienummer på apparaten leder till att du inte har rätt för garanti på underhåll.

Behandla kroppen av apparaten med en våt duk och torka den ordentligt. En obehörig doft kan uppkomma vid den första användningen, vilket inte är en följd av apparatens fel.

⚠ Efter transporter eller lagring av apparaten vid en låg temperatur ska apparaten förvaras vid rumstemperatur minst i 2 timmar.

II. BRUK AV STRYKJÄRN

Fyll behållaren på vatten

- Kontrollera att apparaten inte är kopplad till elnätet. Sätt temperaturregulering av stryksulan i "Off" läget och ångreglagen till .
- Öppna locket av vattenbehållare, dra upp munnen av apparaten. Använd måttbägare för att fylla vattenbehållaren, kontrollera att vattennivån inte överstiger "Max" märket på apparatens kropp. Stäng locket av behållaren. Placera strykjärnet i ett vertikalt läge.

⚠ OBS! Håll inte vatten direkt genom vattenkranen att undvika att vatten hamnar in i apparatens kropp eller på elsadden.

Apparaten avsetts för kranvatten. Om vatten är hårt i din region kan du blanda kranvattnet och destillerat vatten i förhållandet 1:1.

Temperaturreglering av stryksulan

Strykjärn REDMOND RI-C244-E har en mekanisk temperaturreglering av stryksulan. På skalan av temperaturreglering finns det de allmänna symbolerna för temperaturlägen och namn på typer av tyg.

Vänd temperaturreglering för att sätta på en symbol som motsvarar typen av tyg vid ett märke på apparatens kropp (se "Tabellen av stryklagen för olika typer av tyg"). Indikator för uppvärmning av stryksulan ska tända på handtaget. När stryksulan uppnår den angivna temperaturen ska indikatorn för uppvärmning slockna. Sedan kan du börja strykning.



Ångreglering

Ångreglagen kan sättas i följande lägen:



1. Maximalt ångflöde (rekommenderas för täta och skrynkliga tyg);
2. "ECO" funktion (ekonomiskt läge av ångflöde som tillåter att minska elförbrukning för det utvalda temperaturläget);
3. Minimalt ångflöde (rekommenderas för ömtåliga tyg);
4. Ångflödet är stängt (torr strykning);
5. Automatisk rengöring.

Ångstrykning

En effektiv ångstrykning kan genomföras vid temperaturlägen •• eller •••.

Sätt ångreglage i ett lämpligt läge. Om ångreglagen är satt i  läget är ångflödet stängt (detta läge används för en torr strykning). Att öka intensitet av ångstrykning vänder ångreglaren från  till .

Koppla elsladden till elnätet. Indikatorn för uppvärmning av stryksulan ska tända. När indikatorn för uppvärmning slocknar (stryksulan har uppnått den angivna temperaturen) kan du börja strykning.

 **OBS!** Ångan utgår stadigt endast vid ett horisontellt läge av strykjärnet och en hög temperatur av stryksulan. Om ångreglagen är öppna (inte i  läget) kan vatten rinna ut genom öppningar i stryksulan vid en låg temperatur.

Ångpuff

Ångpuff-funktion avsetts för att stryka täta och mycket skrynkliga tyg. Funktionen är tillgänglig vid ångstrykning när indikator för uppvärmning inte tänder. Det bör vänta tills stryksulan uppnår den angivna temperaturen om indikatorn tänder. Ångreglagen ska inte finnas i  läget.

Tryck på ångpuffknappen för att sätta ut ångpuffar vid strykningen. Intervall mellan tryck ska utgöra minst 2-3 sekunder.

Funktionen kan användas vid en vertikal strykning.

 **OBS!** Vid en låg temperatur (i • läget) kan vatten rinna ut genom håll på stryksulan och ångpuffen inte fungerar.

Vertikal ångstrykning

Strykjärn REDMOND RI-C244-E tillåter att ångstryka plagg i ett vertikalt läge. Denna funktion hjälper att stryka både lätta (tyll) och tynga tyg (gardiner), samt kappor, kavajer m.m. utan att ta dem från hängare.

1. Sätt ångreglagen i  läget.
2. Vänd temperaturreglering av stryksulan till ••• märket.
3. Vänta tills stryksulan uppvärms till den angivna temperaturen (indikator för uppvärmning ska slockna).
4. Håll strykjärnet vertikalt så att stryksulan riktar sig mot det ångstrukna tyget. Håll strykjärnet på avstånd i flera centimeter från materialet för att inte skada ömtåliga material.
5. Rör strykjärnet nedåt och tryck på ångpuffknappen flera gånger. Efter varje femte tryck vänd strykjärnet i ett horisontellt läge.
6. Om indikator för uppvärmning tänder vänta tills stryksulan uppnår den angivna temperaturen (indikator ska slockna) och fortsätt vertikala ångstrykningen.

 **OBS!** Ångtemperatur är för hög! Att undvika brännskador kontakta inte ångan som utgår genom håll på stryksulan. Det är förbjudet att ångstryka kläder på personen!

Torr strykning

Du kan stryka tyg i ett torrt läge även om behållaren är ifylld med vatten. Det rekommenderas inte att hålla för mycket vatten i behållaren vid en långvarig torr strykning.

1. Sätt ångreglagen i  läget.
2. Vänd temperaturreglering för att sätta på en lämplig temperatur som motsvarar den typ av tyg som ska strykas.
3. När stryksulan har uppnått den angivna temperaturen ska indikatorn för uppvärmning slockna och du kan börja strykning.

Sprejning av tyg

Sprejfunktion kan vara viktigt om tyget är för torrt eller har en tunn fiberstruktur, samt för att stryka manschetter och rynkor på tyget.

SWE

Tryck på sprejknappen  för att spreja tyget med vatten:

- långsamt och smidigt – att spruta;
- snabbt – att spreja.

Vatten ska sprutas på tyget genom öppning av sprejen. Sprejfunktionen kan användas flera gånger i alla temperaturlagen om vattenmängd är tillräcklig i behållaren.

Anti-droppfunktion

Automatiskt anti-droppsystemet hindrar att vatten rinner ut och tillåter att stryka ömtålig material utan att skada dem. Sådana material ska strykas vid en låg temperatur (temperaturläget *).

Anti-kalkfunktion

En av fördelar av strykjärn RI-C244-E är ett tryggt anti-kalksystem som fungerar tack vare avhärdning av vatten (det upptar kalciumjoner som bildar saltutfaller vid uppvärmning).

Avslutning

Vid avslutning av arbetet sätt temperaturregleringen av stryksulan och ångreglagen i  läget. Koppla strykjärnet av elnätet. Öppna locket av vattenbehållaren och håll ut vatten genom att vända strykjärnet över handfattet. Skaka det lite för att hålla ut allt vatten. Ställ apparaten i ett vertikalt läge.

Vänta tills stryksulan kallnar till rumstemperatur. Rulla sladden kring strykjärnet. Förvara apparaten vertikalt.

Tabellen av stryklägen för olika typer av tyg



Symbol på temperaturregleringen	Läge på Temperaturregleringen	Typ av tyg	Rekommendationer
•	SYNTHETIC	Akryt	Stryk försiktigt. Ångstrykning passar inte eftersom det kan uppkomma fläckar på tyget om vatten rinner ut genom stryksulan
		Polyamid väv (nylon)	
		Polyuretan	
		Acetatfibrer	Stryk tyget på undersidan eftersom det tål uppvärmning ganska dåligt. Acetat torkar snabbt och behöver inte strykning

Symbol på temperaturregleringen	Läge på Temperaturregleringen	Typ av tyg	Rekommendationer
•	SYNTHETIC	Polyester	Stryk genom ett vått tyg
		Viskos	Kan ändra färg, häfta vid, hårdna och förstöras vid en hög temperatur. Krympning av plagget är också möjlig
	SILK	Silke	Spruta inte vatten på silken eftersom en ojämn fuktighet kan orsaka fläckar på silkens yta
••	WOOL	Ylle	Tyget går att strykas med sprejning eller genom ett vått tyg. Krympning av plagget är möjlig vid en hög temperatur
	COTTON	Bomull	Ångstrykning rekommenderas
•••	LINEN	Lin	

III. RENGÖRING OCH FÖRVARING AV APPARATEN

Automatisk rengöring

Funktionen är avsett att rengöra strykjärnet av de i hålen på stryksulan samlade kalkfläckarna. Sätt igång automatiska rengöringen 2-3 gånger i månad. Ju hårdare är vattnet, desto oftare ska rengöringen genomföras.

1. Koppla apparaten av elnätet, vänta tills den kallnar helt och hållet.
2. Sätt ångreglagen i  läget.
3. Håll vatten i behållaren till "Max" märket. Koppla strykjärnet till elnätet. Sätt temperaturregleringen i  läget.
4. Vänta tills strykjärnet uppvärms till den uppgivna temperaturen (indikator för uppvärmning ska slockna). Koppla strykjärnet av elnätet.
5. Håll strykjärnet över handfattet i ett horisontellt läge och vänd ångreglagen till stopp och sätt den i  läget. Det rekommenderas att skaka strykjärnet fram och tillbaka. Ångan och kokande vattent ska rinna ut genom öppningarna på stryksulan.
6. Vid slutet av processen öppna locket av vattenbehållaren och håll ut rester av vatten.
7. Torka stryksulan med en våt duk när den har kallnat. Genomför automatiska rengöringen en gång till vid en stor förorening.



OBS! Sätt ångreglagen i  läget endast vid automatiska rengöringen. Använd endast kranvatten! Destillerat (demineraliserat), avhärdat eller kokat vatten rekommenderas inte att använda, annars blir automatiska rengöringen ineffektiv. Håll aldrig tvättmedel i vattenbehållaren!

Rengöring av stryksulan

Kontrollera att strykJärnet är kopplat av elnätet och kallnat helt och hållet före rengöring av stryksulan. Det kallnade strykJärnet kan tvättas med en våt duk eller svamp. Använd inte svampar med en hård eller metall beläggning, samt slipsvampar.

Förvaring

Förvara apparaten i ett torrt ställe långt ifrån uppvärmde apparater och direkt solljus. Förvara alltid apparaten i ett vertikalt läge att undvika skador. Kontrollera att stryksulan inte vidrör metall- eller hårda föremål.

Förvar inte strykJärnet med vatten i behållaren eftersom det kan leda till påväxt av kalkbeläggning och föroreningar som kan smutsa ner tyg vid strykning.

IV. INNAN DU KONTAKTAR SERVICE CENTER

Fel	Möjlig anledning	Lösning
Stryksulan uppvärms inte, indikator för uppvärmning tänder inte	Apparaten är inte kopplad till elnätet	Koppla apparaten till elnätet
	Eluttaget fungerar inte	Sätt apparaten in i fungerande eluttaget
Stryksulan uppvärms för långsamt	För låg temperatur har förinställts	Vänd temperaturreglering av stryksulan för att sätta på en lämplig temperatur
Det finns ingen ånga	Ångflödet är stängt	Sätt ångreglagen i det läge som behövs
Ångintensitet är otillräcklig	För lite vatten finns i behållaren	Fyll behållaren på vatten minst med $\frac{1}{4}$
	Ångreglagen är i ett mellan läge	Vänd ångreglage för att öka ångflödet
	Anti-droppfunktion har satts igång	Vänta till stryksulan uppvärms till den lämpliga temperaturen (indikator för uppvärmning ska slockna)

Fel	Möjlig anledning	Lösning
Ånga, som utgår ur hål stryksulan, smutsar plagget	Det används vatten med kemiska tillsatser	Håll inte vatten med kemiska tillsatser
Ånga, som utgår ur hål stryksulan, smutsar plagget	Det används destillerat eller avhärdat vatten	Använd kranvatten eller blanda kranvatten och destillerat vatten i förhållandet 1:1
	Vatten efter föregående användning hållts inte ut	Sätt igång en automatisk rengöring. Håll alltid vatten ur strykJärnet efter användningen
Stryksulan är smutsig och riskerar att lämna fläckar på plagget	För hög temperatur har förinställts	Se till etiketter och "Tabellen av stryklägen för olika typer av tyg"
	Plaggen sköljts otillräckligt eller du stryker nya kläder utan att skölja dem	Skölj kläder, kontrollera att det inte kvarstår någon såpa eller andra tvättmedel
Vattnet rinner ut genom stryksulans hål	För låg temperatur av stryksulan har förinställts	Sätt temperaturreglering av stryksulan i lägen •• och •••
	För låg temperatur av stryksulan eftersom du trycker på ångpuffknappen för ofta	Öka intervall mellan tryck på ångpuffknappen
Repor och andra skador har uppstått på stryksulan	StrykJärnet har placerats på ett metallunderlag	Använd speciella underlag för strykning. Ställ apparaten endast vertikalt mot arbetsytan
	Stryksulan har skadats av hårda detaljer av kläder (mitar, blyxtlås m.m.)	Rör inte blyxtlås, nitar och andra hårda detaljer som kan skada stryksulan vid strykningen

SWE

V. GARANTIVILLKOR

Det gäller 2 års garanti på denna vara från försäljningsdagen. Under garantiperioden åtar sig tillverkaren plikten att reparera, byta ut delar eller själva varan i händelse av fabriksfel, orsakade av dåligt kvalitet av tillverkningsmaterial eller monterig. Garantin träder i kraft endast om försäljningsdatum är bekräftad av varuhusets stämpel och butikens säljarens underskrift på originalen av garantikopongen. Denna garantin gäller

endast om bruksanvisningen följdes till punkt och pricka, om varan inte genomgick en reparation, om varan inte plockades isär och om varan inte skadades pga felaktig användning, om varan är fullständig komplett. Denna garanti gäller inte naturlig slitage av varan och tillbehör (filtrar, lampor, keramik- och teflonbeläggningar, ringar osv).

Användningsperioden för produkten samt tiden undet vilken garantiåtaganden gäller börjar räknas från dagen produkten var köpt eller från tillverkningsdagen för produkten (ifall det inte går att fastställa köpdatum).

Tillverkningsdatum för apparaten kan man hitta i dess serienummer som är placerat på dekalen som finns på apparatens kropp. Ett serienummer består av 13 tecken. Det 6:e och det 7:e tecken betecknar månaden och det 8:e tecknet betecknar året apparaten var producerad.

Varans livslängd fastställd av tillverkaren är 3 år from försäljningsdatumet, under villkoren att man följer bruksanvisningen och följer de tekniska standard som är föreskrivna.



Miljövänlig återvinning (återvinning av elektrisk och digital anordning)

Kasseringen av förpackningen, bruksanvisningen och själva varan skall ske i enlighet med det lokala miljöprogrammet för återvinnigen. Visa omtanke om naturen: kasta inte bort sådana varor i vanliga hushållssopor.

De begagnade (gamla) apparaterna ska inte kastas bort med övriga hushållssopor, endast separat. Ägare av de begagnade apparaterna måste lämna dem i speciella mottagningspunkter eller i vissa organisationer. På detta sätt kan du bidra till programmet av bearbetning av värdefulla råvaror, och rengöring av förorenande ämnen.

Denna apparat är märkt i enlighet med EU-direktivet 2012/19/EU om avfall som utgörs av eller innehåller elektriska eller elektroniska produkter.

Föreskrifterna utgör ett ramverk för insamling och återvinning av använda apparater och de tillämpas inom EU.



Ennen kun aloitat laitteen käyttöä lue tämä käyttöohje huolellisesti ja säilytä, jotta voit jatkossakin tarvita ohjeita laitteen käytöstä. Laitteen oikea käyttö pidentää sen käyttöaikaa huomattavasti.

TURVALLISUUSOHJEET

- Valmistaja ei vastaa laitteen väärästä käytöstä ja turvallisuusohjeiden laiminlyönnistä johtuvista vioista.
- Tämä sähkölaite on keittiökone, jota voi käyttää asunnoissa, lomamökeissä, hotellihuoneissa, myymälöiden sosiaaliloissa, toimistoissa ja vastaavissa tiloissa. Laite ei ole tarkoitettu käytettäväksi suurkeittiöissä. Laitteen käyttöä suurkeittiössä tai vastaavissa olosuhteissa pidetään laitteen käyttönä väärin. Tässä tapauksessa valmistaja ei vastaa mahdollisista seuraamuksista.
- Ennen laitteen kytkemistä sähköverkkoon tarkista, onko verkkojännite sama, kuin laitteen nimelljännite (ks. laitteen tekniset tiedot tai konekilpi).
- Jos käytät jatkojohtoa, niin tarkista että se kestää laitteen käyttötehoa, muuten tämä voi johtaa oikosulkuun tai kaapelin palamiseen.

STOP

- Kytke laitteen pistotulppa vain maadoitettuun pistorasiaan, tämä on pakollinen sähköiskuojausvaatimus. Käytä myös maadoitettu jatkojohto.
 - Ennen laitteen puhdistusta tai siirtoa irrota laitteen pistotulppa pistorasiasta. Irrota virtajohto pistorasiasta kuivilla käsillä pistotulpasta, älä vedä johdosta.
 - Älä jätä laitetta valvomatta, kun se on kytketty sähköverkkoon.
 - Täytä vesisäiliö, kun laite on irrotettu sähköverkosta.
- HUOMIO!** *Toimiva laite on erittäin kuuma! Älä koske silitysraudan pohjaan, kun se on päällä tai heti käytön jälkeen. Silitä vain siihen tarkoitetuilla pinnoilla. Älä jätä laitetta valvomatta, kun se on kytketty sähköverkkoon ja irrota se sähköverkosta heti käytön jälkeen.*
- Tarkista että laitteen johto ei osu oven ja karmen väliin tai teräviin esineisiin ja huonekalujen reunoihin. Johtoa ei saa käyttää lämmittimien vieressä. Johtoa ei saa vääntää tai painaa.

FIN

STOP

HUOMIO! Sähköjohdon vaurioituminen voi johtaa takuun kattamattomiin vikoihin ja sähköiskuun. Vaurioitunut virtajohto on välittömästi vaihdettava huoltokeskuksessa.

- Ennen laitteen puhdistusta tarkista että sen pistotulppa on irrotettu pistorasiasta ja se on jäähtynyt. Noudata laitteen puhdistusohjeita.

STOP

ÄLÄ upota laitetta veteen tai huuhtelee juoksevalla vedellä!

- Ihmiset (lapset mukaan lukien), joilla on fyysisiä tai psyykkisiä sairauksia tai joilla ei ole tarvittavaa kokemusta ja osaamista eivät saa käyttää tätä laitetta ilman ko. ihmisten turvallisuudesta vastaavan henkilön valvontaa tai ilman sitä, että kyseinen turvallisuudesta vastaava henkilö perehdyttää ko. ihmisiä laitteen käyttöön. Älä anna lapsille leikkiä laitteella, sen osilla tai pakkauksella. Lapset eivät saa käyttää tai puhdistaa laitetta ilman aikuisen valvontaa.

STOP

- Pakkausmateriaalit (kristyskelmu, vaahtomuovi yms.) voivat olla vaarallisia lapsille. Tukehtumisvaara! Säilytä pakkausmateriaalit paikassa, johon lapset eivät pääse.
 - Älä korjaa tai muuta laitetta itse. Vain auktorisoidun huoltokeskuksen ammattitaitoinen korjaaja saa korjata laitteen. Ammattitaidottomasti tehty korjaus voi johtaa laitteen vaurioitumiseen, ihmisten vammoihin ja omaisuuden vaurioitumiseen.
- HUOMIO! Älä käytä laitetta, jos siinä on mikä tahansa vika.*

Tekniset tiedot

Malli	RI-C244-E
Teho	2000-2400 W
Jännite	220-240 V, 50/60 Hz
Sähköturvallisuus	luokka I
Ohjaustyyppi	mekaaninen
Pohjan pinnoite	keramainen
Höyry.....	50 g/min
Höyrysäätö	kyllä
ECO-toiminto (taloudellinen höyryn syöttö).....	kyllä
Höyryisku.....	150 g/min
Pystysuora höyrytys	kyllä
Pisara seis-toiminto	kyllä
Itsepuhdistustoiminto	kyllä
Kalkkisuoja.....	kyllä
Ylikuumentamisuoja.....	kyllä
Virtajohton pituus.....	3 m

Kokoonpano

Silitysrauta.....	1 kpl	Käyttöohje.....	1 kpl
Mittalasi.....	1 kpl	Huoltokirja.....	1 kpl

Valmistajalla on oikeus tuotteittensa kehittämisen yhteydessä tehdä muutoksia laitteen rakenteeseen, kokoonpanoon ja teknisiin tietoihin ilmoittamatta kyseisistä muutoksista erikseen.

Laitteen rakenne A1

1. Veden sumuttimen aukko.
2. Vesisäiliön kansi.
3. Höyrysäädin: säätää höyryn syöttöä kankaantyyppistä riippuen tai sulkee höyryn syötön kokonaan.
4. Veden sumutuksen painike, on tarkoitettu pyykin kostutukseen.
5. Voimakkaan höyrytyksen (höyryiskun) painike, käytössä kun höyrytyksen yhteydessä pyykki tarvitsee voimakasta höyryä tai pystysuoran höyrytyksen yhteydessä.
6. Pohjan lämpötilan mekaaninen säädin.
7. Virtajohto on kiinnitetty saranalla, minkä vuoksi laitteen käyttöaika ja turvallisuus paranevat.

8. Virtajohto.
9. Pohjan lämpötilan merkkivalo, syttyy käynnistyksen jälkeen ja palaa kunnes silitysraudan pohja saavuttaa asetetun lämpötilan.
10. Vesisäiliö (tilavuus – 300 ml).
11. Pohja keraamisella pinnoitteella ja kuviolla, jonka ansiosta höyry jakautuu tasaisesti pohjan pintaa pitkin.
12. Veden yläraja säiliössä (Max) (kun silitysrauta on pystysuorassa asennossa).
13. Mittalasi.

I. ENNEN ENSIMMÄISTÄ KÄYNNISTÄMISTÄ

Ota laite ja sen osat laatikosta varovasti. Poista kaikki pakkausmateriaalit ja mainostarrat. Jätä paikoilleen kaikki mahdolliset varoitusta- ja opastustarrat, sekä laitteen rungon oleva sarjanumerotarra!

Jos sarjanumero tuotteesta puuttuu, takuu raukeaa automaattisesti.

Puhdista tuotteen runko kostealla liinalla ja sen jälkeen kuivalla liinalla. Vieras hajun ensimmäisen käynnistyksen yhteydessä ei ole laitteen vian merkki.

 Kuljetuksen jälkeen tai jos olet säilyttänyt laitetta matalalla lämpötilalla, jätä laite tasaantumaan huonelämpötilalla vähintään 2 tunniksi ennen kun käynnistät sen.

II. SILITYSRAUDAN KÄYTTÖ**Vesisäiliön täyttäminen**

1. Tarkista että laite ei ole kytketty sähköverkkoon. Aseta pohjan lämpötilasäädin Off-asentoon ja höyrysäädin -asentoon.
2. Avaa vesisäiliön kansi ja nosta silitysraudan kärki ylös. Täytä vesisäiliö korkeintaan silitysraudan rungon olevaan Max-ylärajaan asti mittalasilta. Sulje vesisäiliön kansi. Aseta silitysrauta pystysuoraan.

 Älä täytä vesisäiliötä suoraan hanasta, muuten vesi voi päästä laitteen runkoon tai virtajohton päälle.

Laite käyttää hanavettä. Jos kotikunnassasi on erittäin kovaa vettä, niin voit sekoittaa hana- ja tislattua vettä suhteessa 1:1.

Pohjan lämpötilan asetus

REDMOND RI-C244-E-silitysrauta on varustettu mekaanisella pohjan lämpötilan säätimellä. Säätimen asteikossa on yleiset lämpötilamerkinnot ja yleisten kankaiden nimet.

Käännä säädin kunnes se osoittaa silittettävää kangasta vastaavaa merkkiä (ks. Erilaisen kankaiden silityslämpötilan suositukset taulukossa). Pohjan lämpötilan merkkivalo palaa kunnes pohja saavuttaa asetetun lämpötilan. Kun pohja saavuttaa asetetun lämpötilan, merkkivalo sammuu. Tämän jälkeen voit aloittaa silitystä.

Höyrysäätimen asetus A2

Höyrysäätimellä on seuraavat asennot:

1. Höyryn syötön maksimitaso (käytetään paksujen ja erittäin ryppyisten kankaiden silitykseen);
2. ECO-toiminto (taloudellinen höyryn syöttö, jolloin silitys valitulla lämpötilalla käyttää vähiten sähköä);
3. Höyryn syötön minimitaso (käytetään ohuiden kankaiden silitykseen);
4. Höyryn syöttö on suljettu (kuiva silitys);
5. Puhdistustoiminto.

Silityshöyrytyksellä

Tehokas höyrytys vaatii •• tai ••• lämpötilan. Aseta höyrysäädin haluttuun asentoon. Jos höyrysäädin on ☞-asennossa, höyryn syöttö on suljettu (siltoihin kyseessä on kuiva silitys). Höyryn voimakkuus kasvaa, kun höyrysäädin käännetään ☞-asennosta ☞-asentoon.

Kytke pistotulppa pistorasiaan. Pohjan lämpötilan merkkivalo syttyy. Kun lämpötilan merkkivalo sammuu (pohja on saavuttanut asetetun lämpötilan), voit aloittaa silitystä ja höyrytystä.

⚠ HUOMIO! Höyry syötetään jatkuvasti silloin, kun silitysrauta on vaakasuoressa asennossa ja pohjan lämpötila on korkea. Jos höyryn syöttö on auki (säädin ei ole ☞-asennossa), matalalla lämpötilalla pohjan aukoista voi tulla vettä.

Höyryysku

Höyryyskutoiminnon avulla voit silittää paksuja ja erittäin rypyisiä kankaita. Tämä toiminto on käytössä höyrytyksellä, kun pohjan lämpötilan merkkivalo ei pala. Jos kyseinen merkkivalo palaa, odota kunnes pohja saavuttaa tarvittavan lämpötilan. Höyrysäätimen pitää olla jossain muussa asennossa, kuin ☞.

Höyryyskuja saadaan aikaiseksi painamalla lyhyesti höyryyskupainiketta silityksen yhteydessä. Paina höyryyskupainike 2-3 sekunnin välein.

Höyryyskutoimintoa voi käyttää pystysuoran silityksen yhteydessä.

⚠ HUOMIO! Jos valitset matalia lämpötiloja (*-asento), pohjan aukoista voi tulla vettä, eikä höyryyskuu tule.

Pystysuora höyrytys

REDMOND RI-C244-E-silitysraudallavoidaan höyryttää pyykkiä pystysuoressa asennossa. Tätä toimintoa käyttäen voit silittää sekä ohuita (esim. harsoa) että paksuja kankaita (esim. verhot), ja myös pikkutakkeja, pitkiä takkeja yms. suoraan henkareissa.

1. Aseta höyrysäädin ☞-asentoon.
2. Käännä pohjan lämpötilasäädin •••-asentoon.
3. Odota kunnes pohja saavuttaa asetetun lämpötilan (pohjan lämpötilan merkkivalo silitysraudan rungossa on sammunut).
4. Pidä silitysrauta pystysuoraan pohja silittettävään kankaaseen päin. Pidä silitysrauta muutaman sentin etäisyydellä silittettävästä kankaasta jotta ohut kangas ei vaurioituisi.
5. Siirrä silitysrauta ylhäältä alas ja paina höyryyskupainike muutaman kerran. Joka 5 painalluksen jälkeen siirrä silitysrauta vaakasuoressa asentoon.
6. Jos silityksen aikana lämpötilan merkkivalo syttyy taas, odota kunnes pohja saavuttaa asetetun lämpötilan (pohjan lämpötilan merkkivalo silitysraudan rungossa on sammunut) ja jatka pystysuoraa höyrytystä.



HUOMIO! Höyry on erittäin kuuma! Kontakti pohjan aukoista tulevan höyryn kanssa voi aiheuttaa palovammoja. Älä koskaan höyrytä vaatteita ihmisen päällä!

Kuiva silitys

Voit silittää ilman vettä myös silloin kun vesisäiliössä on vettä. Mutta jos haluat silittää ilman vettä pitkään aikaan, älä jätä vesisäiliöön liikaa vettä.

1. Asenna höyrysäädin ☞-asentoon.
2. Käännä lämpötilasäädin kankaan tyyppiä vastaavaan lämpötilaan.
3. Kun pohja saavuttaa asetetun lämpötilan, lämpötilan merkkivalo sammuu. Voit aloittaa silitystä.

Kankaan kostutus

Kankaan kostutus on hyvä, kun silität liian kuivia lakanaita tai ilmavaa kangasta, sekä kaulusten ja laskosten silitykseen. Kostutat kangasta painamalla veden sumutuksen ☞-painiketta:

- hitaasti ja pitkään, jolloin silitysrauta pirsottaa vettä;
- nopeasti ja lyhyesti, jolloin silitysrauta sumuttaa vettä.

Silitysrauta pirsottaa vettä sumutusaukosta. Voit käyttää kostutusta niin paljon kuin haluat ja milloin vain.

Pisara seis-toiminto

Automaattinen Pisara seis-toiminto estää veden tahattoman valumisen ja mahdollistaa ohuimpienkin kankaiden silityksen vaurioittamatta niitä. Silitä ohuet kankaat matalalla lämpötilalla (*-lämpötilat).

Kalkkisuoja

Yksi RI-C244-E-silitysraudan eduista on hyvä kalkkisuoja veden pehmentämisen avulla (jolloin lämmityksen yhteydessä sakkaa seinille muodostavat kalsiumionit imeytyvät pehmentämisaineeseen).

Työn valmiiksi saamisen jälkeen

Kun olet saanut työsi valmiiksi, aseta lämpötila- ja höyrysäädin ☞-asentoon. Irrota silitysraudan pistotulppa pistorasiasta. Avaa vesisäiliön kansi ja kaada vesi pois pitämällä silitysraudan ylösalaisin pesualtaan yllä. Liikuta silitysrauta edestakaisin, jotta viimeiset vesipisarat valuisivat pois. Aseta silitysrauta pystysuoraan.

Odota kunnes sen pohja jäähtyy. Kelaa virtajohto silitysraudan rungon ympäri. Säilytä silitysrauta pystysuorassa asennossa.

Erlaisiin kankaisiin sopivat lämpötilat

Lämpötila-säätö-symboli	Lämpötilasäätö-menaseto	Kankaantyyppi	Suosituks
•	SYNTHETIC	Akryyli	Silitettävä erittäin varovasti. Höyryä käyttöä ei ole suositeltu, koska pohjasta voi valua vettä ja aiheuttaa täpliä kankaalle
		Polyamidikankaita (kapron, nailon)	
		Polyuretaani	
		Asetaattikuituja	Kangasta on parempi silitää kääntöpuolelta, se kestää kuumennusta huonosti. Asetaattikuituunopeasteikkävarsinaisesti ritarvitesilitystä
		Polyesteri	Silitettävä kosteankankaanläpi
		Viskoosi	Kuumuudesta vaihtaa väriä, tulee tahmeaksi, kovettuu ja vaurioituu, voi kutistua

Lämpötila-säätö-symboli	Lämpötilasäätö-menaseto	Kankaantyyppi	Suosituks
•	SILK	Silkki	Älä mieluumminkostutasilkikankagasta vedellä, koska epätasainen kosteus voi johtaa ryppyihin
••	WOOL	Villa	Silitä mieluumminkostutuskella tai kostean kankaan läpi. Kuumuus voi aiheuttaa kutistumista
		COTTON	Puuvilla
•••	LINEN	Pellava	Silitä mieluumminkostutuskella

FIN

III. SILITYSRAUDAN HOITO

Silitysraudan itsepuhdistus

Tämä toiminto on tarkoitettu pohjan ulkoihin muodostuneen kalkin poistoon. Puhdistaa silitysrauta säännöllisesti kalkista ja muista epäpuhtauksista 2-3 kertaa kuukaudesta. Mitä kovempaa vesi on sitä useammin silitysrauta on puhdistettava.

1. Irrota silitysraudan pistotulppa pistorasiasta ja odota kunnes se jäähtyy.
2. Aseta höyrysäädin ☞-asentoon.
3. Kaada vettä vesisäiliöön Max-rajalle asti. Kytke silitysraudan pistotulppa pistorasiaan. Aseta pohjan lämpötilasäädin ☞-asentoon.
4. Odota kunnes silitysrauta saavuttaa asetetun lämpötilan (lämpötilan merkivallo sammuu). Irrota silitysraudan pistotulppa pistorasiasta.
5. Pidä silitysrauta vaakasuorana pesualtaan yllä, käännä höyrysäädin oikealle loppuun asti ja pidä se ☞-asennossa. Liikuta silitysrauta edestakaisin. Pohjan aukoista tulee kuumaa vettä ja höyryä.
6. Puhdistuksen jälkeen avaa vesisäiliön kansi ja kaada loput vedet pois. Sulje kansi.
7. Kun pohja on jäähtynyt, puhdistaa se kostealla liinalla. Jos silitysrauta on erittäin likainen, toista puhdistus.



HUOMIO! Aseta höyrysäädin ☞-asentoon vain puhdistuksen yhteydessä. Käytä vain hanavettä. Älä käytä tislattua (demineralisoitua), pehmentettyä tai keitettyä vettä, tämä huonontaa puhdistuksen laatua. Älä koskaan kaada pesuaineita silitysraudan vesisäiliöön!

Pohjan puhdistus

Ennen puhdistusta tarkista että silitysrauta on irrotettu verkosta ja jäähtynyt. Puhdista pohja kostealla liinalla tai pesusienellä. Älä käytä hankaavia pesuaineita tai metalli- tai naarmuttavilla pinnoitteilla varistettuja pesusieniä tai kemiallisesti aggressiivisia aineita.

Säilytys

Säilytä silitysrauta kuivassa paikassa kaukana lämmityslaitteista ja suoran auringonvalon vaikutuksesta. Säilytä silitysrauta pystyasennossa asennossa, muuten pohja voi vaurioitua. Tarkista ettei silitysrauta ole kosketuksessa metallisten tai muiden kovien esineiden kanssa, jotka voivat naarmuttaa pohjaa.

Älä säilytä silitysrautaa veden kanssa, muuten säiliöön muodostuu kalkkia ja muita epäpuhtauksia, joiden takia silittävä kangas voi tulla likaiseksi.

IV. ENNEN KUN VIET SILITYSRAUTASI KORJAAMON

Vika	Mahdollinen syy	Vian korjaus
Silitysraudan pohja ei kuume, lämpötilan merkivalo ei pala	Laite ei ole kytketty sähköverkkoon	Kytke pistotulppapistorasiaan
	Pistorasiaonepäkunnossa	Kytke pistotulppa toimivaan pistorasiaan
Silitysraudan pohja lämpenee huonosti	On asetettu liian matala lämpötila	Aseta tarvittava lämpötila kääntämällä pohjan lämpötilasäädintä
Höyryä ei tule	Höyryn syöttö on suljettu	Käännä höyrysäädin haluamaasi asentoon
Liian vähän höyryä	Liian vähän vettä säiliössä	Täytä vesisäiliö ainakin ¼ tilavuudesta
	Höyrysäädin on keskiasennossa	Käännä säädin ja lisää höyryn voimakkuutta
	Pisara seis-toiminto on päällä	Odot kunnes pohja saavuttaa asetetun lämpötilan (lämmitysmerkivalo sammuu)

Vika	Mahdollinen syy	Vian korjaus
Silitysraudan pohjan aukoista tuleva höyry jättää pyykkiin likaista jälkeä	Olet käyttänyt vettä, jossa on kemiallisia lisäaineita	Älä kaada säiliöön vettä, jossa on kemiallisia lisäaineita
	Olet käyttänyt tislattua tai pehmentettyä vettä	Käytä tavallista hanavettä tai hana- ja tislattun veden sekoitus1:1
	Säiliössä on edelliseltä kerralta jäänyt vesi	Tee itsepuhdistus. Kaada vesi aina pois säiliöstä silytyksen jälkeen
Silitysraudan pohja on likainen ja pyykkit tulevat likaisiksi	On asetettu liian korkea lämpötila	Tarkista sopiva lämpötila tuotteen etiketistä ja Eriolisiin kankaisiin sopivat lämpötilat- taulukosta
	Et ole riittävästi huuhdellut pyykkiä tai silität uutta vaatekappaletta huuhtelematta sitä	Puhdista pohja. Huuhtelee pyykkit, tarkista ettei pyykkeihin jäänyt saippua tai muita aineita, jotka ovat silitysraudalle haitallisia
Silitysraudan-pohjastavaluuvettä	Olet asettanut liian matalan silitysraudan pohjan lämpötilan	Aseta pohjan lämpötilasäädin ••-tai •••-asentoon
	Pohjan lämpötila on liian matala, koska olet painanut höyryyskupainikkeen liian usein	Älä paina höyryyskupainiketta niin usein
Silitysraudan pohjalla on naarmuja tai muita vaurioita	Asetin silitysraudan metalliselle pinnalle	Käytä silitysraudalle tarkoitettuja alustoja. Säilytä silitysrauta pystyasennossa
	Pohja on saanut naarmuja vaatekappaleissa olevista esineistä (vetoketjuista, nappeista, koukuista, yms.)	Yritä silytyksen aikana olla koskematta vaatekappaleihin, nappeihin ja muihin kovin esineisiin, jotka voivat naarmuttaa silitysraudan pohjaa

V. TAKUUVELVOITTEET

Tällä tuotteella on 2 vuoden takuu aika ostopäivästä lähtien. Takuuajana valmistaja on velvollinen korjaamaan kaikki valmistajan viat korjaamalla viallisen tuotteen, vaihta-

malla vaurioituneet varaosat tai koko laite uuteen, mikäli viat johtuvat huonolaatuisista materiaaleista tai valmistusvirheistä. Takuu on voimassa vain siinä tapauksessa, jos ostopäivä on vahvistettu alkuperäisessä takuukuitissa olevalla kaupanteimalla ja myyjän allekirjoituksella. Tämä takuu hyväksytään vain silloin, jos tuotetta on käytetty käyttöohjeiden mukaisesti eikä sitä ole korjattu eikä sen osia irroitettu, jos laite ei ole vaurioitunut käyttöohjeiden vastaisen käytön aikana ja on säilytetty tuotteen alkuperäinen kompletointi. Tämä takuu ei kata tuotteen normaalia kulumista käytön aikana eikä kulutushyödykkeenä pidettäviä osia (esim. suodattimia, lampuja, palamista estävää pinnoitetta, tiivisteitä yms).

Tuotteen käyttö- ja takuu-aika lasketaan joko myynti- tai valmistuspäivämäärästä (tapauksessa, jolloin myyntipäivää ei ole mahdollista määrittellä).

Laitteen valmistusaika sisältyy tuotteen sarjanumeroon, joka on merkitty tuotteen rungossa olevaan tarraan. Sarjanumero on 13-merkinen, 6. ja 7. merkit tarkoittavat kuukautta ja 8. merkki tarkoittaa valmistusvuotta.

Valmistajan määräämä tuotteen käyttöaika on 3 vuotta ostopäivämäärästä sillä ehdolla, että tuotetta käytetään tämän käyttöohjekirjan ja teknisten standardien mukaisesti.



Sähkölaitteiston ympäristöystävällinen kierrätys

Pakkausmateriaalin, käyttöohjekirjan ja laitteen hyödyksikäytön tulee suorittaa jätteiden jalostuksen paikallisen ohjelman mukaisesti. Pidä huolta ympäristöstä: älä heitä sellaiset tuotteet tavanomaisten kotilousroskien kanssa.

Käytettyjä (vanhoja) laitteita ei saa hävittää muun kotitalousjätteen mukana, vaan ne tulee kierrättää erikseen. Vanhan laitteiston omistaja on velvollinen tuomaan laitteet erikoistuneeseen kierrätyspisteeseen ja luovuttamaan ne vastaaville järjestöille. Näin edistät ja autat arvokkaiden raaka-aineiden käsittelyä, sekä epäpuhtaiden aineiden puhdistusta.

Tämä laite täyttää sähkö- ja elektroniikkalaiteromua koskevan EU-direktiivin 2012/19/ EU vaatimukset ja omaa vastaavan merkin.

Yleisohjeet määrittävät käytettyjen laitteiden rakenteet palautusta ja kierrätystä varten koko EU-alueella.



Prieš naudojant šį įrenginį, idėmiai perskaitykite jo naudojimosi instrukciją bei išsugokite ją ateičiai. Teisingai naudojant įrenginį, galima prailginti jo tarnavimo laiką.

ATSARGUMO PRIEMONĖS

- Gamintojas neatsako už pažeidimus, atsiradusius dėl saugos technikos reikalavimų ir gaminio eksploataavimo taisyklių nesilaikymo.
- Šis prietaisas skirtas naudoti namų sąlygomis ir gali būti naudojamas butuose, sodybose, viešbučių numeriuose, parduotuvių, biurų poilsio kambariuose ir kitose, panašios nepramoninės paskirties patalpose. Naudojimas pramoniniais ar kitais nenumatytais tikslais bus laikomas šios gaminio eksploatacijos instrukcijos sąlygų pažeidimu. Tokiu atveju gamintojas neatsako už galimas pasekmes.
- Prieš jungdami prietaisą į elektros tinklą patikrinkite, ar jo įtampa sutampa su prietaiso maitinimo nominalia įtampa (žr. techninius duomenis arba gaminio gamyklinę lentelę).
- Naudokite ilginimo laidą, apskaičiuotą prietaiso naudojamai galiai. Nesilaikant šio reikalavimo,

gali įvykti trumpasis jungimas arba užsidegti kabelis.

- Prietaisąjunkite tik į lizdus, kurie yra įžeminti – tai būtinas reikalavimas, kad apsisaugotumėte nuo sužalojimo elektros srove. Naudodami ilginimo laidą, įsitinkite, kad jis taip pat yra įžemintas.
- Pasinaudoję prietaisu, taip pat jį valydami arba pernešdami, išjunkite iš elektros tinklo lizdo. Traukite elektros srovės laidą sausomis rankomis, laikydami už šakutės, o ne už laido.
- Nepalikite prietaiso be priežiūros, jam esant įjungtam į elektros tinklą.
- Į rezervuarą pilant vandenį, prietaisas turi būti atjungtas nuo elektros tinklo.

STOP

DĖMESIO! Prietaisui veikiant, jis įkaista! Naudojant lygintuvą ir iš karto po jo naudojimo nelieskite dugno. Lyginimui naudokite tik specialius paviršius. Nepalikite įjungto prietaiso be priežiūros, o pasinaudoję – iš karto atjunkite nuo elektros tinklo.

- Neištempkite elektros srovės laido durų angose arba arti šilumos šaltinių. Žiūrėkite, kad elektros srovės laidas nepersisuktų ir nepersilenktų, nesiliestų su aštriais daiktais, baldų kampais ir briaunomis.

STOP

PRISIMINKITE: atsitiktinai pažeidus elektros srovės kabelį, gali atsirasti gedimų, neatitinkančių garantinių sąlygų, taip pat galite susižaloti elektros srove. Pažeistą elektros kabelį būtina skubiai pakeisti techninės priežiūros centre.

- Prieš valydami prietaisą įsitikinkite, kad jis išjungtas iš elektros tinklo ir visiškai atvėso. Griežtai laikykitės prietaiso valymo instrukcijų.

STOP

DRAUDŽIAMA pamerkti prietaiso korpusą į vandenį arba statyti jį po vandens čiurkšle!

- Šis prietaisas nėra skirtas naudotis žmonėms (taip pat vaikams), turintiems fizinių, nervų ar psichikos sutrikimų bei turintiems nepakankamai patirties ir įgūdžių, išskyrus atvejus, kai tokie žmonės yra prižiūrimi arba juos naudotis prietaisu išmoko atsakingas už jų saugą žmogus. Būtina prižiūrėti vaikus, kad

jie nežaistų su prietaisu ir jo dalimis bei gamykline pakuote. Vaikai neturi valyti bei tvarkyti prietaiso be suaugusiųjų priežiūros.

- Draudžiama savarankiškai taisyti sugedusį prietaisą arba keisti jo konstrukciją. Prietaisą privalo taisyti tik autorizuoto techninės priežiūros centro specialistas. Dėl neprofesionaliai atlikto darbo prietaisas gali sugesti, padaryti traumą arba sugadinti turimą.

STOP

DĖMESIO! Esant kokių nors gedimų, prietaisą naudoti draudžiama.

LTU

Techninės charakteristikos

Modelis	RI-C244-E
Galia	2000-2400 W
Įtampa	220-240 V, 50/60 Hz
Apsauga nuo elektros smūgio	I klasė
Valdymo būdas	mechaninis
Lyginimo paviršiaus danga	keraminė
Garų padavimas	50 g/min.
Reguliuojamas garų padavimas	yra
Funkcija „ECO“ (ekonominis garų padavimo režimas)	yra
Garų smūgio funkcija	150 g/min.
Vertikalus garinimo galimybė	yra
„Nei lašo pro šalį“ funkcija	yra
Savaiminio iššalymo funkcija	yra
Apsauga nuo nuovirų	yra
Apsauga nuo perkaitimo	yra
Kabelio ilgis	3 m

Komplektacija

Lygintuvas	1 vnt.	Naudojimosi instrukcija	1 vnt.
Dozatorius	1 vnt.	Techninio aptarnavimo knygelė	1 vnt.

■ *Gaminiojas, tobulindamas savo produkciją, be išankstinio įspėjimo pasilieka teisę keisti jos dizainą, komplektaciją, o taip pat technines charakteristikas.*

Prietaiso įranga A1

1. Vandens purškimo plyšys.
2. Vandens rezervuaro dangtis.
3. Garų padavimo regulatoriumi galima nustatyti pagedaujama garinamo audinio galią, priklausomai nuo jo rūšies arba visiškai užblokuoti garų padavimą.
4. Vandens purškimo mygtukas skirtas skalbiniams drėkinti.
5. Intensyvaus garų padavimo mygtukas (garų smūgis) skirtas momentiniam stipriam garų padavimui lyginant su garinimu ir garinant vertikaliai.
6. Mechaninis lyginimo paviršiaus temperatūros reguliatorius.
7. Šarpyrinis kabelio tvirtinimas didina jo eksploatacijos laiką, o lygintuvas naudojamas tampa saugesniu.
8. Elektros maitinimo kabelis.

9. Lyginimo paviršiaus įkaitimo indikatorius – įsijungia kaitinimo metu, o išsijungia, kai lygintuvo pagrindas įkaista iki nustatytos temperatūros.
10. Vandens rezervuaras (300 ml).
11. Lyginimo pagrindas keramine danga ir ypatingu reljefu, tolygiai paskirstančiu garus.
12. „Max“ maksimalaus vandens lygio rezervuare žyma, lygintuvui esant vertikaloje padėtyje.
13. Dozatorius.

I. PRIEŠ ĮJUNGdami PIRMĄ KARTĄ

Pašalinkite visas pakavimo medžiagas ir reklaminius lipdukus. Palikite savo vietoje ant gaminio korpuso esantį serijos numerį ir įspėjamąjį lipduką.

Ant gaminio nesant serijos numerio, automatiškai panaikinama teisė gauti garantinį aptarnavimą.

Nušuostykite korpusą drėgna šluoste, tuomet nuvalykite sausai. Pašalinio kvapo atsiradimas, prietaisą naudojant pirmą kartą, nėra prietaiso gedimo požymis.

⚠ *Po pervežimo ar laikymo žemoje temperatūroje, prieš prietaisą naudojant, būtina įjį palaikyti kambario temperatūroje ne trumpiau kaip 2 val.*

II. LYGINTUVO NAUDOJIMAS

Vandens rezervuaro pildymas vandeniu

1. Įsitikinkite, kad prietaisas neprijungtas prie elektros tinklo. Pasukite lyginimo paviršiaus kaitinimo reguliatorių į „Off“ padėtį, o garų padavimo reguliatorių į „☞“ padėtį.
2. Atidarykite vandens rezervuaro dangtelį, pakelkite lygintuvo snapelį į viršų. Dozatoriumi įpilkite į rezervuarą vandens, ne daugiau kaip iki žymos „Max“, esančios ant prietaiso korpuso. Uždarykite rezervuaro dangtį.
3. Pastatykite lygintuvą vertikaliai.

⚠ *DĖMESIO! Nepilkite vandens tiesiai iš maišytuvo, kad į korpuso vidų arba ant maitinimo kabelio nepatektų vandens.*

Prietaisas pritaikytas naudoti vandentiekio vandenį. Jeigu jūsų regione labai kietas vanduo, vandentiekio vandenį galima maišyti su distiliuotu, santykiu 1:1.

Lyginimo paviršiaus temperatūros nustatymas

Lygintuvas REDMOND RI-C244-E turi mechaninį lyginimo paviršiaus temperatūros reguliatorių. Ant reguliatoriaus skalės yra bendriniai pagrindinių temperatūros režimų simboliai ir pagrindinių audinių pavadinimai.

Sukdami temperatūros reguliatorių nustatykite simbolį, esantį šalia žymos ant prietaiso korpuso, atitinkantį lyginamą audinį (žr. „Ivairių audinių lyginimo režimų pasirinkimo lentelė“). Kaistant lyginimo paviršiumi, ant prietaiso rankenos švies temperatūros indikatorius. Lyginimo paviršiumi įkaitus iki reikalingos temperatūros, kaitinimo indikatorius užges. Tuomet galima pradėti lyginti.



Garų padavimo reguliatoriaus nustatymas **A2**

Garų padavimo reguliatorių galima nustatyti šiose padėtyse:

1. Maksimalus garų padavimo lygis (rekomenduojama storiems ir stipriai susiglamžiusiems audiniams);
2. FUNKCIJA „ECO“ (ekonominis garų padavimo režimas, padedantis sumažinti elektros sąnaudas pasirinktame temperatūros režime);
3. Minimalus garų padavimo lygis (rekomenduojama jautriems audiniams garinti);
4. Garų padavimas užblokuotas (sausas lyginimas);
5. Savaiminio išsivalymo funkcija.

Lyginimas garinant

Efektyvus garinimas galimas •• arba ••• temperatūrų režime.

1. Pasukite garų padavimo reguliatorių į reikiamą padėtį. Jeigu reguliatorius yra  padėtyje, garų padavimas yra užblokuotas (šis režimas naudojamas sausam lyginimui). Garų padavimo intensyvumui padidinti, sukite reguliatorių nuo  iki .
2. Prijunkite elektros maitinimo kabelį prie elektros tinklo. Įsijungus lyginimo paviršiaus kaitinimo indikatorius. Kai kaitinimo indikatorius užges (lyginimo pagrindas įkaito iki nustatytos temperatūros), galėsite pradėti lyginti su garinimu.

i **DĖMESIO!** Garinama pastoviai tik tada, kai lygintuvus yra horizontalioje padėtyje, o lyginimo paviršiaus temperatūra yra aukšta. Jei garų padavimo reguliatorius atidarytas (ne  padėtyje), o temperatūra žema, per lyginimo pagrinde esančius plyšius gali ištekėti vandens.

Intensyvus garų padavimas

Intensyvaus garų padavimo funkcija reikalinga storiems ir stipriai susiglamžiusiems audiniams lyginti. Ši funkcija galima lyginant su garinimu, kai ant korpuso nešviečia kaitinimo indikatorius. Jeigu indikatorius šviečia, reikia palaukti, kol lyginimo paviršius pilnai įkais. Garų padavimo reguliatorius negali būti  padėtyje.

Intensyvus garų padavimas vyksta lyginimo metu trumpai spaudžiant intensyvaus garų padavimo mygtuką. Intervalai tarp paspaudimų turi būti ne trumpesni kaip 2-3 sek. Garų smūgio funkciją galima naudoti vertikaliai lyginimui.

i **DĖMESIO!** Renkantis žemas lyginimo temperatūras (+ režimas), per lyginimo paviršiuje esančius plyšius gali tekėti vanduo, o garų smūgio funkcijos gali nebūti.

Vertikalus garinimas

Lygintuvu REDMOND RI-C244-E galima garinti gaminius ir vertikaloje padėtyje. Šios funkcija dėka galima lyginti tiek lengvus audinius (tiulį), tiek sunkius (užuolaidas), o taip pat paltus, švarkus ir pan., nenukabinant jų nuo pakabos.

1. Pasukite garų reguliatorių į  padėtį.
2. Pasukite lyginimo paviršiaus temperatūros reguliatorių į ••• padėtį.
3. Palaukite, kol paviršius įkais iki reikalingos temperatūros (kaitinimo indikatorius ant prietaiso korpuso užges).
4. Laikykite lygintuvą vertikaliai, lyginimo paviršius nukreipiant į garinamą audinį. Laikykite lygintuvą kelių centimetrų atstumu iki garinamų daiktų, kad nesugadintumėte jautrių audinių.
5. Vedžiodant lygintuvą iš viršaus žemyn, kelis kartus trumpai paspauskite intensyvaus garų padavimo mygtuką. Kas 5 paspaudimus paverskite lygintuvą horizontaliai.
6. Įsijungus kaitinimo indikatoriumi palaukite, kol įkais lyginimo paviršius (indikatorius užges) ir tęskite vertikalią garinimą.

STOP **DĖMESIO!** Garų temperatūra labai aukšta! Vengiant nudegimų, stenkitės išvengti kontakto su karštais garais, besiveržiančiais pro lyginimo paviršiuje esančius plyšius. Nelyginkite ant žmogaus esančius drabužius.

Sausas lyginimas

Sausame režime lyginti galima ir tada, kai rezervuare yra vandens. Tačiau ilgai dirbant šiame režime nerekomenduojama į rezervuarą pilti per daug vandens.

1. Pasukite garų reguliatorių į  padėtį.
2. Sukdami lyginimo paviršiaus temperatūros reguliatorių nustatykite lyginamam audiniui tinkamą kaitinimo temperatūrą.
3. Lyginimo paviršiumi įkaitus iki nustatytos temperatūros, kaitinimo indikatorius ant prietaiso korpuso užges. Galima pradėti lyginti.

Audinio drėkinimo funkcija

Drėkinimo funkcija bus naudinga, jei lyginsite perdžiūvusiu arba plonos struktūros audinius, o taip pat apykaklėms ir klostėms.

Audiniui sudrėkinti spauskite vandens purškimo mygtuką .

- spauskite lėtai, tolygiai – vanduo bus taškomas;
- spaudžiant greitai – purškiamas.

LTU

Per purkštuvą angą ant audinio bus purškiamas vanduo. Drėkinimo funkciją galima naudotis tiek, kiek reikia, bet kuriame veikimo režime.

„Nei lašo pro šalį“ sistema

Automatinė sistema „Nei lašo pro šalį“ saugo nuo vandens išbėgimo ir padeda lyginti net ir jautriausius audinius jų negadinant. Jautrius audinius reikia lyginti žemoje temperatūroje (• temperatūros režimas).

Apsaugos nuo nuovirų sistema

Vienas iš modelių R1-C244-E privalomų – dėl suminkštinto vandens patikima apsaugos nuo nuovirų sistema (kalcio jonų, formuojančių druskų nuosėdas vandeniui užvirus, absorbuojimas).

Darbo pabaiga

Užbaigę darbą, pasukite lyginimo paviršiaus kaitinimo ir garų padavimo reguliatorių į ☞ padėtį. Atjunkite lygintuvą nuo elektros tinklo. Atidarykite vandens rezervuaro dangtelį ir, apvertę lygintuvą virš kriauklės, išpilkite vandenį. Atsargiai pakratykite lygintuvą, kad išbėgtų vandens likučiai. Pastatykite lygintuvą vertikaliai.

Palaukite, kol lyginimo pagrindas atvės. Aplink lygintuvo korpusą apvyniokite maitinimo kabelį. Laikykite prietaisą vertikaliaje padėtyje.

Ivairių audinių lyginimo režimų pasirinkimo lentelė

Ant kaitinimo reguliatoriaus esantis simbolis	Temperatūros reguliatoriaus padėtis	Audinio rūšis	Rekomendacijos
•	SYNTHETIC	Akrylas	
		Poliamidiniai (kapronas, nailonas)	Lyginti atsargiai. Naudoti garus rizikinga, iš lyginimo paviršiaus gali išbėgti vandens, dėl kurio ant audinio gali likti dėmių
		Poliuretanas	
		Acetato pluoštas	Geriausia lyginti išvirkščią audinio pusę, kadangi jis nėra atsparus karščiui. Acetatas džiūva greitai, todėl jo beveik nereikia lyginti
		Poliesteris	Rekomenduojama lyginti per drėgną audinį
		Viskozė	Esant padidintai temperatūrai, keičia spalvą, limpa, kietėja ir yra. Gali susitraukti

Ant kaitinimo reguliatoriaus esantis simbolis	Temperatūros reguliatoriaus padėtis	Audinio rūšis	Rekomendacijos
•	SILK	Šilkas	Šilkinio audinio geriau nepurkšti vandeniu, nes nuo netolygaus vandens pasiskirstymo gali likti dėmių
••	WOOL	Vilna	Audinį geriau purkšti vandeniu arba lyginti per drėgną audinį. Esant padidintai temperatūrai gali susitraukti
	COTTON	Medvilnė	Rekomenduojamas garinimo režimas
•••	LINEN	Linas	

III. III. PRIETAISO PRIEŽIŪRA

Savaiminio išsivalymo funkcija

Skirta lygintuvo lyginimo paviršiaus plyšiuose susikaupusioms nuoviroms valyti. Nuoviroms ir nešvarumams pašalinti, savaiminio išsivalymo procedūrą rekomenduojama atlikti 2-3 kartus per mėnesį. Kuo kietesnis yra naudojamas vanduo, tuo dažniau reikės valyti.

- Atjunkite lygintuvą nuo elektros tinklo, palaukite kol jis visiškai atvės.
- Pasukite garų reguliatorių į ☞ padėtį.
- Įpilkite į rezervuarą vandens iki „Max“ žymos. Prijunkite prietaisą prie elektros tinklo. Pasukite lyginimo paviršiaus temperatūros reguliatorių į ☞ padėtį.
- Palaukite, kol lygintuvas įkaiš iki nustatytos temperatūros (kaitinimo indikatorius užges). Atjunkite lygintuvą nuo elektros tinklo.
- Laikydami lygintuvą virš kriauklės horizontalioje padėtyje, iki galo į dešinę pasukite garų reguliatorių ir laikykite jį ☞ padėtyje. Rekomenduojama lygintuvą pasiūbuoti pirmyn ir atgal. Per lyginimo paviršiaus skylės pradės skverbtis garai ir verdantis vanduo.
- Išvalę, atidarykite vandens rezervuaro dangtelį ir išpilkite likusį vandenį. Uždarykite dangtelį.
- Lyginimo paviršiui atvėsus, nušluostykite jį drėgna šluoste. Jei užsiteršimas stiprus, procesą rekomenduojama atlikti dar kartą.

⚠ DĖMESIO!  padėti sukite reguliatorių tik valydami lygintuvą. Naudokite tik vandentiekio vandenį. Nerekomenduojama naudoti distiliuoto (deminerizuoto), suminkštinto arba verdančio vandens – tokiu atveju savaiminis išsivalymas bus neefektyvus. Į vandens rezervuarą niekada nepilkite skystų valiklių!

Lyginimo paviršiaus valymas

Prieš valant lyginimo paviršų įsitikinkite, kad lygintuvas yra atjungtas nuo elektros tinklo, o pats paviršius visiškai atvėso. Lyginimo paviršių galima valyti drėgnu audiniu arba kempine. Nenaudokite abrazyvinių plovimo priemonių ir kempinių metaline arba abrazyvine danga bei agresyvių cheminių priemonių.

Laikymas

Laikykite prietaisą sausoje vietoje, toliau nuo įkaištųjų prietaisų ir tiesioginių saulės spindulių. Vengiant lyginimo paviršiaus pažeidimų, visuomet laikykite lygintuvą vertikaliaje padėtyje. Neleiskite lygintuvo lyginimo paviršiui liestis su metaliniais ir kitais kietais daiktais.

Vengiant kalkių nuosėdų ir nešvarumų, tepančių lyginamus skalbinius, susidarymo, nelaikykite lygintuvo su vandeniu, kai jo nenaudojate.

IV. PRIEŠ KREIPIANTIS Į KLIENTŲ APTARNAVIMO CENTRĄ

Gedimas	Galima priežastis	Šalinimo būdas
Lyginimo paviršius šaltas, nešviečia kaitinimo indikatorius.	Prietaisas neprijungtas prie elektros tinklo Sugedo kištukinis lizdas	Įjunkite prietaisą į elektros tinklą Prijunkite prietaisą prie veikiančio kištukinio lizdo
Silpnai įkaišta lyginimo paviršius.	Nustatyta per žema kaitinimo temperatūra.	Pasukite kaitinimo reguliatorių ir nustatykite reikalingą temperatūrą
Nėra garų	Garų padavimas užblokuotas	Perjunkite garų reguliatorių į reikiamą padėtį
Nepakankamas garų padavimo intensyvumas	Rezervuare per mažai vandens	Įpilkite į vandens rezervuarą ne mažiau ¼ vandens

Gedimas	Galima priežastis	Šalinimo būdas
Nepakankamas garų padavimo intensyvumas	Garų reguliatorius pasuktas į vidutinio garų intensyvumo padėtį	Pasukite reguliatorių ir padidinkite garų padavimą
	Veikia funkcija „Nei lašo pro šalį“	Palaukite, kol bus pasiekta reikalinga lygintuvo lyginimo paviršiaus temperatūra (užges kaitinimo indikatorius)
Iš lygintuvo lyginimo paviršiaus besisukeriantys garai sutepa skalbinius.	Naudojote vandenį su cheminiais priedais	Nepilkite į rezervuarą vandens su cheminiais priedais
	Naudojote distiliuotą arba suminkštintą vandenį	Naudokite įprastinį vandentiekio vandenį arba vandentiekio ir distiliuoto vandens mišinį santykiu 1:1
	Po paskutinio naudojimo neišpylėte iš rezervuaro vandens	Išvalykite lygintuvą. Užbaigę darbą, visuomet išpilkite iš lygintuvo vandenį
Lyginimo paviršius nešvarus, todėl tepa skalbinius.	Buvo nustatyta per aukšta temperatūra.	Patikrinkite gaminių informacines etiketes ir „Vairių audinių lyginimo režimų lentelę“
	Blogai išskalavote lyginamus skalbinius arba lyginatė naujus drabužius, jų neskalavę	Išvalykite lyginimo paviršius. Praskalaukite skalbinius, įsitikinkite, kad neliko muilo ar kitų skalbimo priemonių likučių
Pro lyginimo paviršiaus plyšius teka vanduo.	Nustatyta per žema lyginimo paviršiaus kaitinimo temperatūra	Pasukite lyginimo paviršiaus kaitinimo indikatorių į •• arba •••
	Dėl per dažno intensyvaus garų padavimo mygtuko paspaudimo, lyginimo paviršiaus temperatūra per žema	Padidinkite intervalus tarp intensyvaus garų padavimo
Lyginimo paviršius subraižytas yra yra kitų pažeidimų.	Lygintuvą padėjote ant metalinio pagrindo	Naudokite specialius lygintuvams skirtus pagrindus. Laikykite lygintuvą vertikaliaje padėtyje
	Lyginimo paviršius pažeistas (spaustukais, užtrauktuku, sagomis ir t. t.)	Lyginant stenkitės neliesti užtrauktuko, spaustukų arba kitų kitų daiktų, kurie gali pažeisti lyginimo paviršių

V. GARANTINIAI ĮSIPAREIGOJIMAI

Šiam gaminiui, nuo įsigijimo dienos, suteikiama 2 metų garantija. Garantinio laikotarpio metu, esant nepakankamos kokybės medžiagoms ar netinkamam jų surinkimui, gamin-tos įsipareigoja šalinti bet kokius gamyklinius gedimus juos remontuojant, keičiant detales arba visą gaminį. Garantija įsigalioja tik tokiu atveju, jeigu garantinio talono originale nurodyta įsigijimo data patvirtinta parduotuvės antspaudu ir pardavėjo para-šu. Ši garantija pripažįstama tik tuo atveju, jeigu gaminys buvo naudojamas laikantis eksploatacijos instrukcijos nurodymų, nebuvo remontuotas, išrinktas ar pažeistas dėl neteisingo ar netinkamo elgesio, o taip pat jeigu yra išsaugota pilna gaminio kom-plektacija. Ši garantija netaikoma esant natūraliam gaminio nusidėvėjimui ir greitai nusidėvinčioms dalims (filtrams, lemputėms, neprisvylančiai dangai, tarpinėms ir t. t.). Gaminio tarnavimo laikas ir garantinių įsipareigojimų laikas skaičiuojamas nuo parda-vimo arba gaminio pagaminimo dienos (tuo atveju, jeigu pardavimo datos nustatyti neįmanoma).

Prietaiso pagaminimo data nurodyta serijos numeryje, nurodytame identifikaciniame lipduke, esančiame ant gaminio korpuso. Serijos numerį sudaro 13 simbolių. 6-as ir 7-as simbolis nurodo mėnesį, 8-as – prietaiso pagaminimo metus.

Gamintojo nurodomas prietaiso tarnavimo laikas – 3 metai, su sąlyga, kad prietaisas naudojamas laikantis šios naudojimosi instrukcijos ir taikytinų techninių standartų nurodymų.



Ekologiškai nekenksminga utilizacija (elektroninės ir elektros įran-gos utilizacija)

Pakuotė, naudojimosi instrukcija ir pats prietaisas utilizuojami laikantis atitinkamų vietos antrinių žaliavų perdirbimo programų. Pasirūpinkite aplinkosauga: neišmeskite tokių gaminių kartu su įprastinėmis buitinė-mis atliekomis.

█ Negalima išmesti panaudotos (senos) įrangos kartu su buitinėmis at-liekomis. Juos reikia išmesti atskirai. Senos įrangos savininkai privalo atnešti nebe-naudojamus prietaisus į specialius surinkimo punktus arba priduoti atitinkamoms organi-zacijoms. Tokiu būdu jūs prisidėsite prie vertingos žaliavos perdirbimo ir valymo nuo kenksmingų medžiagų programos.

Šis prietaisas pažymėtas pagal Europos direktyvos 2012/19/ES, reguliuojančios elektros ir elektronikos įrangos utilizavimą, reikalavimus.

Ši direktyva nustato pagrindinius elektros ir elektronikos prietaisų atliekų utilizacijos ir perdirbimo reikalavimus, galiojančius visoje Europos Sąjungos teritorijoje.



Pirms ierīces lietošanas uzmanīgi izlasiet lietošanas instrukciju un saglabājiet to kā uzziņas līdzekli. Pareiza ierīces lietošana var ievērojami pagarināt tās kalpošanas laiku.

DROŠĪBAS PASĀKUMI

- Ražotājs neuzņemas atbildību par bojājumiem, kuri radušies neievērojot drošības tehnikas prasības un izstrādājuma lietošanas noteikumus.
- Šī elektroierīce ir paredzēta lietošanai mājās apstākļos un to var izmantot dzīvokļos, laiku mājās, viesnīcu numuros, ofisu un veikalu palīgtelpās vai citās līdzīgās vietās, un tā nav paredzēta rūpnieciskai izmantošanai. Rūpnieciskā vai jebkura cita nepiemērota ierīces izmantošana tiks uzskatīta par izstrādājuma lietošanas noteikumu pārkāpumu. Šajā gadījumā ražotājs neuzņemas atbildību par iespējamām sekām.
- Pirms ierīces pievienošanas elektrotīklam pārbaudiet, vai tā spriegums atbilst nominālajam ierīces spriegumam (skat. tehnisko raksturojumu vai izstrādājuma rūpnīcas plāksnīti).
- Izmantojiet pagarinātāju, kurš atbilst ierīces patērējamai jaudai - parametru neatbilstība var radīt issavienojumu vai kabeļa aizdegšanos.
- Pieslēdziet ierīci tikai kontaktligzdām ar sazēmējumu – tā ir obligāta prasība aizsardzībai pret elektriskās strāvas triecienu. Izmantojot pagarinātāju pārliecinieties, ka tas arī ir ar sazēmējumu.
- Atvienojiet ierīci no kontaktligzdas pēc lietošanas, kā arī tīrīšanas un pārvietošanas laikā. Atvienojiet strāvas vadu ar sausām rokām, pieturot to aiz kontaktspraudņa, nevelkot aiz vada.
- Ierīci nedrīkst atstāt bez uzraudzības, kamēr tā ir pievienota elektrotīklam. Ūdens rezervuāra papildīšanas laikā ierīcei ir jābūt atvienotai no elektrotīkla.
- Nenovietojiet strāvas vadu durvju ailēs vai siltuma avotu tuvumā. Uzmaniet, lai vads nesagrieztos un nesalocītos, nesaskartos ar asiem priekšmetiem, stūriem vai mēbeļu malām.

STOP *ATCERIETIES: nejaušs strāvas vada bojājums var izraisīt tāda veida bojājumus, kuri neatbilst garantijas noteikumiem, kā arī radīt elektriskās strāvas triecienu. Bojātais strāvas vads ir steidzami jānomaina servisa centrā.*

- Pirms ierīces tīrīšanas pārliedzieties, ka tā ir atvienota no elektrotīkla un pilnībā atdzisusi. Stingri ievērojiet ierīces tīrīšanas norādes.

STOP *AIZLIEGTS ierīces korpusu iegremdēt ūdenī!*

- Šī ierīce nav paredzēta, lai to lietotu cilvēki (ieskaitot bērnus), kuriem ir ierobežotas fiziskas vai psihiskas spējas, un kuriem nav pieredzes un pietiekošu zināšanu darbā ar šo ierīci. Izņemot gadījumus, kad šīs personas tiek uzraudzītas vai ir veikta viņu instruēšana jautājumos, kas saistīti ar šīs ierīces lietošanu. Instruktažu jāveic personām, kas ir atbildīgas par drošību. Nepieciešamas uzraudzīt bērnus, lai nepieļautu viņu rotaļāšanos ar ierīci, ar tās komplektējošām daļām, kā arī ar rūpnīcas iepakojumu. Ierīces

tīrīšanu un apkopi nedrīkst veikt bērni bez pieaugušu cilvēku uzraudzības.

- Aizliegts patstāvīgi veikt ierīces remontu vai veikt izmaiņas tās konstrukcijā. Ierīces remonts ir jāveic tikai autorizēto servisa centra speciālistiem. Neprofesionāli izpildīti darbi var izraisīt ierīces salūšanu, traumas un īpašuma bojājumus.
- STOP** *UZMANĪBU! Aizliegts izmantot ierīci jebkādu bojājumu gadījumā.*

Tehniskais raksturojums

Modelis	RI-C244-E
Jauda	2000-2400 W
Spriegums	220-240 V, 50/60 Hz
Aizsardzība pret elektriskās strāvas triecienu	I klase
Vadības veids	mehāniskais
Gludināšanas virsmas pārklājums	keramiskais
Tvaika padeve	50 g/min
Regulējama tvaika padeve	ir
Funkcija "ECO" (tvaika padeves ekonomiskais režīms)	ir
Tvaika triecienu funkcija	150 g/min
Vertikālās tvaicēšanas iespēja	ir
Pretpilēšanas funkcija	ir
Pašattīrīšanās funkcija	ir
Aizsardzība pret apkalpošanu	ir
Aizsardzība pret pārkaršanu	ir
Vada garums	3 m

Komplektācija

Gludeklis	1 gab.
Mērglāze	1 gab.
Lietošanas instrukcija	1 gab.
Servisa grāmatīņa	1 gab.

Ražotājam ir tiesības mainīt dizainu, komplektāciju, kā arī izstrādājuma tehniskos parametrus sava produkta pilnveidošanas laikā, bez iepriekšēja brīdinājuma par šīm izmaiņām.

Ierīces uzbūve **A1**

1. Ūdens izsmidzinātāja atvere.
2. Ūdens rezervuāra vāks.
3. Tvaika padeves regulators – ļauj uzstādīt vēlamo auduma tvaicēšanas stiprumu atkarībā no auduma veida vai pilnībā nobloķēt tvaika padevi.
4. Ūdens izsmidzināšanas poga – paredzēta auduma mitrināšanai.
5. Intensīvās tvaika padeves poga (tvaika trieciens) – paredzēts spēcīgai tvaika izplūdei gludinot ar tvaiku, kā arī vertikālajai tvaicēšanai.
6. Gludināšanas virsmas mehāniskais regulators.

7. Šarnirveida vada stiprinājums – увеличивает palielina tā lietošanas ilgumu un nodrošina drošāku ierīces izmantošanu.
8. Strāvas vads.
9. Gludināšanas virsmas uzsildīšanas indikators – iedegas uzsildīšanas laikā un nodziest, kad gludināšanas virsma ir uzsilusi līdz nepieciešamai temperatūrai.
10. Ūdens rezervuārs (tīlpums – 300 ml).
11. Gludināšanas virsma ar keramisko pārklājumu un īpašu retļefu, vienmērīgai tvaika izplatīšanai pa visu virsmu.
12. "Max" – maksimālā atzīme ūdens līmenim rezervuārā (gludekļa vertikālajā stāvoklī).
13. Mērglāze.

I. PIRMS LIETOŠANAS UZSĀKŠANAS

Uzmanīgi izpakoiet ierīci, ņemiet visus iepakojuma materiālus un reklāmas uzlīmes. Obligāti saglabājiet uzlīmi ar izstrādājuma sērijas numuru un brīdinošās uzlīmes.

Ja uz ierīces nav sērijas numura, tas automātiski liedz tiesības uz garantijas apkalpošanu. Noslaukiet ierīces korpusu ar mitru lupatīņu, pēc tam rūpīgi noslaukiet. Pirmajā izmantošanas reizē var parādīties nepatīkama smaka, kas nav uzskatāma par ierīces bojājumu.



Pēc transportēšanas vai uzglabāšanas zemā temperatūrā, ierīci pirms ieslēgšanas ir nepieciešams paturēt istabas temperatūrā ne mazāk par 2 stundām.

II. GLUDEKĻA LIETOŠANA**Ūdens rezervuāra uzpildīšana**

1. Pārtīcinieties, ka ierīce nav pieslēgta elektrotīklam. Pagrieziet gludināšanas virsmas uzsildīšanas regulatoru pozīcijā "Off", bet tvaika padeves regulatoru pozīcijā .
2. Atveriet ūdens rezervuāra vāku, paceliet gludekļa galu uz augšu. Ar mērglāzes palīdzību ielejiet rezervuārā ūdeni ne vairāk par atzīmi "Max", kura atrodas uz ierīces korpusa. Aizveriet rezervuāra vāku.
3. Novietojiet gludekli vertikālā stāvoklī.



UZMANĪBU! Nelejiet ūdeni tieši no krāna, lai izvairītos no tā iekūšanas ierīces korpusā vai nokļūšanu uz strāvas vada.

Ierīce ir paredzēta izmantošanai ar krāna ūdeni. Ja Jums ir ļoti ciets ūdens, var sajaukt krāna un destilēto ūdeni proporcijā 1:1.

Gludināšanas virsmas temperatūras uzstādīšana

Gludeklis REDMOND RI-C244-E ir aprīkots ar mehānisku gludināšanas virsmas temperatūras regulatoru. Uz regulatora skalas atrodas vispārpieņemtie galvenie temperatūras režīmu apzīmējumi un galvenie audumu veidu nosaukumi.

Pagriezot regulatoru, kurš atrodas blakus atzīmei uz ierīces korpusa, uzstādiēt simbolu, atbilstošu gludināmajam audumam (skat. "Gludināšanas režīmu izvēles tabula dažādiem audumiem"). Gludināšanas virsmas uzsildīšanas laikā temperatūras indikators uz ierīces roktura mirgos. Tiklīdz gludināšanas virsma uzsils līdz nepieciešamai temperatūrai, indikators nodzīsies. Pēc tam var sākt gludināšanu.



Tvaika padeves regulatora uzstādīšana **A2**

Tvaika padeves regulatoru var uzstādīt sekojošās pozīcijās:

1. Maksimālais tvaika padeves līmenis (ieteicams izmantot biezu un ļoti burzīgu audumu gludināšanai);
2. Funkcija "ECO" (tvaika padeves ekonomiskais režīms, kurš ļauj samazināt elektroenerģijas patēriņu izvēlētajam temperatūras režīmam);
3. Minimālais tvaika padeves līmenis (ieteicams delikātu audumu gludināšanai ar tvaiku);
4. Bloķēta tvaika padeve (sausā gludināšana);
5. Pašattīršanās funkcija.

Gludināšana ar tvaiku

Efektīva tvaicēšana ir iespējama ar temperatūras režīmiem •• vai ••••.

1. Uzstādiēt tvaika padeves regulatoru vajadzīgajā pozīcijā. Ja regulators atrodas pozīcijā , tvaika padeve ir bloķēta (šo režīmu izmanto sausajai gludināšanai). Lai palielinātu tvaika padeves intensitāti, grieziet regulatoru virzienā no  līdz .
2. Pievienojiet strāvas vadu elektrotīklam. Iedegties gludināšanas virsmas uzsildīšanas indikators. Pēc tam, kad nodzīsies indikators (gludināšanas virsma būs uzsilusi līdz nepieciešamai temperatūrai), sāciet gludināt.

i **UZMANĪBU!** Pastāvīga tvaika padeve būs tikai tad, ja gludeklis atrodas horizontālā stāvoklī un gludināšanas virsmai ir augsta temperatūra. Ja tvaika padeves regulators ir atvērts (nav pozīcijā )¹, pie zemas temperatūras ir iespējama ūdens iztecešana no gludināšanas virsmas atverēm.

Tvaika trieciens

Tvaika trieciens funkcija ir nepieciešama gludinot biezus un ļoti saburzītus audumus. Funkcija ir pieejama gludinot ar tvaiku, kad nedeģ uzsildīšanas indikators uz ierīces

korpusa. Ja indikators deģ, ir nepieciešams sagaidīt pilnīgu gludināšanas virsmas uzsildīšanu. Tvaika padeves regulators nedrīkst atrasties pozīcijā .

Tvaika trieciens veidojas spiežot tvaika trieciens pogu īsiem spiedieniem gludināšanas laikā. Intervāliem starp pogas nospiešanu ir jābūt ne mazākiem par 2-3 sekundēm.

Tvaika trieciens funkciju var izmantot vertikālajai gludināšanai.

i **UZMANĪBU!** Izvēloties zemu gludināšanas temperatūru (režīms •), no gludināšanas virsmas var pīlēt ūdens, bet tvaika trieciens var nedarboties.

Vertikālā tvaicēšana

Ar gludekļa REDMOND RI-C244-E palīdzību var tvaicēt izstrādājumus vertikālā stāvoklī. Šī funkcija ļauj gludināt gan vieglas struktūras audumus (tilla audums), gan smagus (aizkaru audums), kā arī mēteļus, uzvalkus, utt., nenonēmot tos no drēbju pakaramā.

1. Uzstādiēt tvaika padeves regulatoru pozīcijā .
2. Pagrieziet gludināšanas virsmas temperatūras regulatoru pozīcijā ••••.
3. Sagaidiet, kad gludināšanas virsma uzsils līdz nepieciešamai temperatūrai (nodzīsies uzsildīšanas indikators uz ierīces korpusa).
4. Novietojiet gludekli vertikāli, ar gludināšanas virsmu pret gludināmo audumu. Turiet gludekli pāris centimetrus attālumā no tvaicējamā izstrādājuma, lai nesabojātu delikātus audumus.
5. Virzot gludekli uz augšu un leju, pāris reizes ātri nospiediet tvaika trieciens pogu. Pēc katrām 5 pogas nospiešanas reizēm novietojiet gludekli horizontālā stāvoklī.
6. Ja iedegties gludināšanas virsmas uzsildīšanas indikators, pagaidiet, kamēr virsma atkal uzsils (indikators nodzīsies) un turpiniet vertikālo tvaicēšanu.

STOP **UZMANĪBU!** Tvaika temperatūra ir ļoti augsta! Lai neiegūtu apdegumus, izvairieties no kontakta ar tvaiku, kurš izplūst no gludināšanas virsmas atverēm. Netvaicējiet cilvēkam uzvilktu apģērbu!

Sausā gludināšana

Jūs varat gludināt audumus sausajā režīmā, pat ja rezervuārs ir piepildīts ar ūdeni. Tomēr, ja ilgstoši izmantojat šo režīmu, nav ieteicams liet daudz ūdeni rezervuārā.

1. Uzstādiēt tvaika padeves regulatoru pozīcijā .
2. Pagriezot gludināšanas virsmas temperatūras regulatoru, uzstādiēt nepieciešamo uzsildīšanas temperatūru saskaņā ar auduma veidu.
3. Pēc tam, kad gludināšanas virsma uzsils līdz nepieciešamai temperatūrai, nodzīsies uzsildīšanas indikators uz ierīces korpusa. Var sākt gludināšanu.

Auduma mitrināšanas funkcija

Mitrināšanas funkcija ir ļoti noderīga, ja Jūs gludināt pārzuvušu veļu vai plānu audumu, kā arī tā ir noderīga aproču un ielocņu gludināšanai.

Auduma samitrināšanai nospiediet ūdens izsmidzinātāja pogu .

- lēni, vienmērīgi – lai izšakstītu;
- ātrām kustībām – lai izsmidzinātu.

Ne izsmidzinātāja atveres izšakstīs ūdens. Auduma mitrināšanas funkciju var izmantot jebkurā darbības režīmā neierobežotā daudzumā.

Pretpilēšanas sistēma

Automātiskā pretpilēšanas sistēma novērš ūdens iztecēšanu un ļaus gludināt pašus delikātākos audumus bez riska tos sabojāt. Delikātos audumus vajag gludināt ar zemu temperatūru (temperatūras režīms •).

Pretapaļkošanas sistēma

Viena no modeļa RI-C244-E priekšrocībām ir droša aizsardzība pret apaļkošanos, pateicoties ūdens mikstināšanai (kalcija jonu absorbēšana, kuri uzsilšanas procesā veido nogulsnes).

Gludināšanas beigas

Pēc darba beigām uzstādiēt gludināšanas virsmas uzsilšanas un tvaika padeves regulatorus pozīcijā . Atvienojiet gludekli no elektrotīkla. Atveriet ūdens rezervuāra vāku un izlejiet ūdeni no rezervuāra, apgriežot gludekli otrādi virs izlietnes. Uzmaniģi pašūpoiet gludekli, lai izlietu visu ūdens pārpalikumu. Novietojiet gludekli vertikālā stāvoklī. Pagaidiet, kamēr atdzīšs gludināšanas virsma. Aptīniet strāvas vadu ap gludekļa pamatni. Glabājiet ierīci vertikālā stāvoklī.

Gludināšanas režīmu izvēles tabula dažādiem audumiem

Simbols uz uzsilšanas regulatora	Temperatūras regulatora pozīcija	Auduma veids	Ieteikumi
•	SYNTHETIC	Akrils	Jāgludina ļoti uzmanīgi. Tvaika izmantošana ir riskanta, no gludināšanas virsmas var iztect ūdens un rezultātā uz auduma var palikt traipi
		Poliāmīda audumi (kaprons, neilons)	
		Poliuretāns	



Simbols uz uzsilšanas regulatora	Temperatūras regulatora pozīcija	Auduma veids	Ieteikumi
•	SYNTHETIC	Acetāta šķiedras	Audumu labāk gludināt no kreisās puses. Acetāts ātri žūst un tam gandrīz nav nepieciešama gludināšana
		Poliesters	Ieteicams gludināt caur mitru drānu
		Viskoze	Augstā temperatūrā mainās krāsa, audums pietūp, cietē un sairst, ir iespējama saraušanās
••	SILK	Zīds	Zīda audumu labāk nesmidzināt ar ūdeni, jo nevienmērīgs mitrums var radīt traipus uz auduma
	WOOL	Vilna	Audumu var apsmidzināt ar ūdeni vai gludināt caur mitru drānu. Augstā temperatūrā ir iespējama auduma saraušanās
•••	COTTON	Kokvilna	Ieteicams gludināt ar tvaiku
	LINEN	Lins	

LVA

III. IERĪCES KOPŠANA

Pašattīrīšanās funkcija

Šī funkcija kalpo gludekļa attīrīšanai no kaļķu nogulšņu veidošanās gludināšanas virsmas atverēs. Ieteicams veikt pašattīrīšanās procedūru 2-3 reizes mēnesī. Jo cietāks ir ūdens, jo biežāk ir nepieciešama pašattīrīšana.

1. Atvienojiet gludekli no elektrotīkla, pagaidiet, kamēr tas pilnībā atdzīšs.
2. Novietojiet tvaika padeves regulatoru pozīcijā .
3. Ielejiet rezervuārā ūdeni līdz "Max" atzīmei. Pievienojiet gludekli elektrotīklam. Uzstādiēt gludināšanas virsmas temperatūras regulatoru pozīcijā .
4. Sagaidiet, kad gludeklis uzsilīs līdz vajadzīgajai temperatūrai (uzsilšanas indikatoris nodzīšs). Atvienojiet gludekli no elektrotīkla.
5. Turot gludekli vertikāli virs izlietnes, pagrieziet tvaika regulatoru uz priekšu līdz galam un noturiet to pozīcijā . Pie tam vēlam gludekli nedaudz šūpot uz

priekšu un atpakaļ. No gludināšanas virsmas atverēm izplūdis tvaiks un karsts ūdens.

- Pēc gludekļa tīrīšanas atveriet ūdens rezervuāra vāku un izlejiet pārpalikušo ūdeni. Aizveriet vāku.
- Kad gludināšanas virsma atdzisis, noslaukiet to ar mitru drāni. Lielu netīrumu gadījumā atkārtojiet gludekļa pašattīrīšanās ciklu.

⚠ Tvaika regulatoru pozīcijā  uzstādiet tikai veicot gludekļa pašattīrīšanos. Izmantojiet tikai krāna ūdeni. Nav ieteicams izmantot destilētu (demineralizētu), mikstinātu vai vārtu ūdeni – šīni gadījumā pašattīrīšana būs neefektīva. Nekad neļaujiet šķidrās tīrīšanas līdzekļus ūdens rezervuārā!

Gludināšanas virsmas tīrīšana

Pirms gludināšanas virsmas tīrīšanas pārliecinieties, ka gludeklis ir atslēgts no elektrotīkla un ir pilnībā atdzisis. Virsmu var tīrīt ar mitru lupatīņu vai sūkli. Neizmantojiet abrazīvus mazgāšanas līdzekļus un sūkļus ar metālisku vai abrazīvu pārklājumu, kā arī agresīvas ķīmiskās vielas.

Uzglabāšana

Glabājiet ierīci sausā vietā, tālāk no sildīšanas ierīcēm un tiešiem saules stariem. Lai nesabojātu gludināšanas virsmu, gludekli vienmēr glabājiet vertikālā stāvoklī. Nepieļaujiet gludināšanas virsmas sakāri ar metāliskiem vai citiem cietiem priekšmetiem.

Neglabājiet gludekli ar ūdeni rezervuārā, lai izvairītos no kaļķu nogulsņem un netīrumiem, kuri var sasmērēt audumu gludināšanas procesā.

IV. PIRMS VĒRŠANĀS SERVISA CENTRĀ

Bojājums	Iespējamais cēlonis	Bojājuma novēršana
Gludināšanas virsma neuzsilst, nedeg uzsildīšanas indikators	Ierīce nav pieslēgta elektrotīklam	Pievienojiet ierīci elektrotīklam
	Ir bojāta elektrības kontaktligzda	Pieslēdziet ierīci kontaktligzdā, kura darbojas
Gludināšanas virsma pietiekami neuzsilst	Ir uzstādīta pārāk zema uzsildīšanas temperatūra	Griežot gludināšanas virsmas uzsildīšanas regulatoru, uzstādiet nepieciešamo temperatūru

Bojājums	Iespējamais cēlonis	Bojājuma novēršana
Nav tvaika	Ir nobloķēta tvaika padeve	Uzstādiet tvaika regulatoru nepieciešamajā pozīcijā
	Rezervuārā ir pārāk maz ūdens	Piepildiet ūdens rezervuāru vismaz par ¼ no kopējā tilpuma
Tvaika padeves intensitāte nav pietiekama	Tvaika regulators atrodas vidējā tvaika padeves pozīcijā	Pagriežot regulatoru, palieliniet tvaika padevi
	Darbojas pretplēšanas funkcijā	Pagaidiet, kamēr gludināšanas virsma būs sasniegusi atbilstošu temperatūru (uzsildīšanas indikators nodzisis)
No gludināšanas virsmas atverēm iztek netīrs ūdens, kurš smērē audumu	Jūs izmantojāt ūdeni ar ķīmiskiem piejaukumiem	Neļaujiet rezervuārā ūdeni ar ķīmiskiem piejaukumiem
	Jūs izmantojāt destilētu vai mikstinātu ūdeni	Izmantojiet parastu krāna ūdeni vai krāna un destilētā ūdens sajaukumu proporcijā 1:1
Gludināšanas virsma ir netīra un smērē audumu	Nav izliets ūdens no rezervuāra pēc pēdējās lietošanas reizes	Veiciet pašattīrīšanās procedūru. Pēc gludināšanas beigām vienmēr izlejiet ūdeni no gludekļa
	Ir uzstādīta pārāk liela temperatūra	Apskatiet apgērba kopšanas etiķetes un salīdziniet ar «Gludināšanas režīmu izvēles tabula dažādiem audumiem»
No gludināšanas virsmas iztek ūdens	Jūs neesat pietiekami labi izskalojuši drēbes vai gludināt jaunas drēbes, kuras nav skalotas	Notīriet gludināšanas virsmu. Izskalojiet apgērbu vētreiz, pārliecinieties, ka uz tā nav ziepju vai citu ķīmisku vielu paliekas.
No gludināšanas virsmas iztek ūdens	Ir uzstādīta pārāk zema gludināšanas virsmas uzsildīšanas temperatūra	Uzstādiet gludināšanas virsmas uzsildīšanas regulatoru pozīcijā •••••
No gludināšanas virsmas iztek ūdens	Gludeklim ir pārāk zema gludināšanas virsmas temperatūra, jo bieži tiek spiesta intensīvā tvaika padeves poga	Palieliniet intervālus starp intensīvās tvaika padeves pogas spiešanu

Bojājums	Iespējamais cēlonis	Bojājuma novēršana
Gludināšanas virsma ir sakrāpēta un ir citi bojājumi	Jūs novietojāt gludekli uz metāliskas virsmas	Izmantojiet speciālus paliktņus gludekļa novietošanai. Uzglabājiet gludekli vertikālā stāvoklī
	Gludināšanas virsma ir sabojāta ar apģērba fūritūru (kniedes, rāvējslēdzēji, pogas, u.c.)	Gludināšanas procesā centieties neaizkart rāvējslēdzējus, kniedes un citus cietus priekšmetus, kuri var sabojāt gludināšanas virsmu

V. GARANTIJAS SAISTĪBAS

Šai ierīcei ir paredzēta 2 gadu garantija no iegādāšanās brīža. Garantijas periodā ražotājs apņemas novērst jebkādas ražošanas defektus ar remonta palīdzību, detaļu nomaiņu vai veikt visas ierīces maiņu, ja to izraisījis nepietiekama materiālu vai ražošanas kvalitāte. Garantija stājas spēkā tikai tajā gadījumā, ja pirkuma datums ir apstiprināts ar veikala zīmogu un pārdevēja parakstu uz oriģinālā garantijas talona. Garantijas apkalpošana ir spēkā tikai gadījumos, ja ierīce ir lietota saskaņā ar lietošanas instrukciju, nav remontēta, nav bijusi izjaukta un nav bijusi bojāta nepareizas lietošanas rezultātā, kā arī ir saglabāta pilna ierīces komplektācija. Minētā garantija neattiecas uz dabisko ierīces un izejmateriālu (filtri, lampiņas, pretpiedeguma pārklājumi, gumijas blīves u. tml.) nodilumu.

Izstrādājuma darbības laiks un garantijas apkalpošanas laiks tiek skaitīti no ierīces pārdošanas datuma vai izgatavošanas datuma (gadījumā, ja pārdošanas datumu nevar noteikt).

Ierīces izgatavošanas datumu var atrast sērijas numurā, kurš atrodas uz identifikācijas uzlīmes uz ierīces korpusa. Sērijas numurs sastāv no 13 zīmēm. 6-tā un 7-tā zīme apzīmē mēnesi, 8-tā – ierīces izgatavošanas gadu.

Ražotāja noteiktais ierīces darbības laiks ir 3 gadi no iegādāšanās dienas ar nosacījumu, ka izstrādājuma lietošana notiek saskaņā ar doto instrukciju un piemērojamiem tehniskajiem standartiem.



Ekoloģiski nekaitīga utilizācija (elektronisko un elektrisko ierīču utilizācija)

Iepakojumu, lietošanas instrukciju, kā arī pašu ierīci nepieciešams utilizēt atbilstoši vietējai atkritumu pārstrādes programmai. Rūpējieties par apkārtējo dabu: neizmetiet šādus izstrādājumus kopā ar parastajiem sadzīves atkritumiem.

Izmantotās (vecās) ierīces nedrīkst izmest kopā ar citiem sadzīves atkritumiem, tos ir nepieciešams utilizēt atsevišķi. Vecās tehnikas īpašniekiem ir jānodod to speciālos pieņemšanas punktus vai atbilstoši organizācijai. Tādā veidā Jūs palīdzat vērtīgo izejvielu pārstrādes procesam.

Dotā ierīce ir nomarkēta atbilstoši Eiropas direktīvai 2012/19/EU, kas regulē elektrisko un elektronisko iekārtu utilizāciju.

Dotā direktīva nosaka galvenās elektrisko un elektronisko iekārtu atkritumu utilizācijas un pārstrādes prasības, kuras darbojas visā Eiropas Savienības teritorijā.

LVA



Enne kasutamist lugege hoolikalt läbi kasutusjuhend ja hoidke see teatmikuna alles. Seadme õige kasutamine pikendab oluliselt selle teenistusaega.

OHUTUSMEETMED

- Tootja ei kanna vastutust vigastuste eest, mis on esile kutsutud ohutustehnika nõuete ja toote kasutusreeglite mittejärgimisega.
- Nimetatud elektriseadet võib kasutada korterites, suvilates, hotelli numbrites, kaupluste olmeruumides, kontoriruumides ja teistes taolistes mittetööstusliku kasutamise tingimustes. Seadme tööstuslikku või muud otstarbekohatut kasutamist loetakse toote kasutuse rikkumiseks. Sel juhul ei kanna tootja vastutust võimalike tagajärgede eest.
- Enne seadme sisselülitamist elektrivõrku, kontrollige, kas selle pinge vastab seadme nominaalsele toitepingele (vt. tehniline iseloomustik või toote tehasetabelit).
- Kasutage seadme tarbitavale võimsusele vastavat pikendajat. Parameetrite mittevastavus võib tingida lühise ja kaabli süttimise.

STOP

- Lülitage seade vaid maandust omavatesse pistikutesse – see on kohustuslik nõue elektrilöögi kaitse eest. Kasutades pikendajat veenduge, et see on maandatud.
 - Lülitage seade pistikust välja peale selle kasutamist, samuti selle puhastamise või ümberasetamise ajal. Elektrijuhe võtke välja kuivade kätega, hoides seda kahvlit, mitte aga juhtmest.
 - Elektrivõrku ühendatud seadet ei tohi jätta järelevalveta.
 - Veega täitmise ajaks tuleb seade vooluvõrgust lahti ühendada.
- TÄHELEPANU!** Seade läheb töötamise ajal kuumaks. Ärge puudutage töötava või äsja välja lülitatud triikraua taldat käega. Kasutage ainult spetsiaalseid triikimispingu. Ärge jätkke sisse lülitatud seadet järelevalveta ja ühendage see kohe pärast kasutamist elektrivõrgust lahti.
- Ärge paigaldage elektritoitejuhet ukseavadesse või soojusallikate läheduses. Jälgige, et elektrijuhe ei

oleks kokku keerdunud ja painutatud, ei puutuks kokku teravate esemetega, mööbli nurkadega ja äärtega.

STOP

PIDAGE MEELES elektrijuhtme juhuslik vigastamine võib tingida garantiitingimustele mittevastavaid vigastusi, samuti tekitada elektrilöögi. Vigastatud elektrikaabel tuleb viivitamatult lasta hoolduskeskuses välja vahetada.

- Enne seadme puhastamist veenduge, et see on elektrivõrgust välja lülitatud ja täielikult jahtunud. Järgige rangelt seadme puhastamise juhendeid.

STOP

KEELATUD on paigutada seadet vette!

- Antud seade ei ole mõeldud kasutamiseks inimestele (sealhulgas lastele), kellel esinevad füüsilised, närvidega seotud või psüühilised kõrvalekalded või teadmiste ja kogemuste puudumine, väljaarvatud juhtudel, kui selliste inimeste üle on seatud järevalve või on korraldatud nende juhendamine seadme kasutamiseks isiku poolt, kes vastutab nende

ohutuse eest. Teostada laste järevalvet eesmärgiga vältida nende mängimist seadmega, selle komplekterivate osadega, samuti selle tehasepakendiga. Seadme puhastamist ja hooldamist ei tohi lapsed ilma täiskasvanute järevalveta teha.

- Pakkematerjalid (kile, penoplast jne.) võivad olla lastele ohtlikud. Lämmatamise oht! Säilitage pakendit lastele kättesaamatus kohas.
- Keelatud on seadme iseseisev remont või muudatuste tegemine selle konstruktsiooni. Seadme remonti peab tegema vaid autoriseeritud hoolduskeskuse spetsialist. Ebaprofessionaalselt tehtud remont võib tingida seadme rikke, trauma või vara kahjustuse.

STOP

TÄHELEPANU! Keelatud seadme kasutamine mistahes vigastuste korral.

EST

Tehniline iseloomustus

Mudel.....	RI-C244-E
Võimsus.....	2000-2400 W
Pinge.....	220-240 V, 50/60 Hz
Elektrilöögikaitse.....	klass I
Juhtimise tüüp.....	mehhaaniline
Talla kate.....	keramiline
Auru etteandmine.....	50 g/min
Auru reguleeritav etteandmine.....	olemas
Funktsioon "ECO" (auru etteandmise säästurežiim).....	olemas
Aurulöögi funktsioon.....	150 g/min
Vertikaalse pressimise võimalus.....	olemas
"Piisk-stop" funktsioon.....	olemas
Isepuhastusfunktsioon.....	olemas
Katlakivi vastane kaitse.....	olemas
Ülessoojenemise kaitse.....	olemas
Juhtme pikkus.....	3 m

Komplektatsioon

Triikraud.....	1 tk.	Kasutusjuhend.....	1 tk.
Mööteklaaas.....	1 tk.	Hooldusraamat.....	1 tk.

Oma toodangu täiustamise käigus on tootjal õigus täiendada etteavitamiseta muuta disaini, komplektatsiooni, samuti tehnilisi iseloomustikke.

Seadme ehitus A1

1. Veepihusti ava.
2. Veereservuaari kaas.
3. Auru etteandmise regulaator – võimaldab määrata kanga pressimise soovitatava võimsuse sõltuvalt selle tüübist või selle täielikult sulgeda.
4. Vee pihustamise klahv – mõeldud pesu niisutamiseks.
5. Auru intensiivse etteandmise (aurulöögi) klahv – mõeldud auru tugevaks väljaheitmiseks pressimisega triikimisel, samuti vertikaalsel triikimisel.
6. Triikraua talla temperatuuri mehhaaniline regulaator.
7. Juhtme šarniirühendus – tõstab selle kasutamise aega ja teeb triikraua kasutamise ohutuks.
8. Elektritoitejuhe.

9. Talla soojendamise indikaator – süübit soojenemisel ja lülitub välja, kui triikraua tald on saavutanud määratud temperatuuri.
10. Veereservuaar (maht – 300 ml).
11. Keramiilise kattega tald erilise reljeefiga auru ühtlaseks jaotamiseks kogu pinna ulatuses.
12. "Max" – reservuaaris oleva vee maksimaalne tähis (triikraua vertikaalasesid).
13. Mööteklaaas.

I. ENNE ESMAST SISSELÜLITAMIST

Võtke seade ettevaatlikult karbist välja, eemaldage kõik pakkematerjalid ja reklaamsildid. Kindlasti jätke kohale seerianumbriga kleebis ja hoiatav kleebis.

Seadmel oleva seerianumbri puudumine jätab teid automaatselt ilma garantiihoolduse õigusest.

Pühkige seadme korpest niiske lapiga, seejärel kuivatage. Kõrvalise lõhna tekkimine esimesel kasutamisel ei ole seadme vigastuseks.

 *Peale transportimist või madalatel temperatuuridel säilitamist on vaja seadet hoida toatemperatuuril vähemalt 2 tundi enne sisselülitamist.*

II. TRIIKRAUA KASUTUS

Veereservuaari täitmine

1. Veenduge, et seade ei ole lülitatud elektrivõrku. Seadke talla soojendamise regulaator asendisse "Off", auru etteandmise regulaator aga asendisse .
2. Abage veereservuaari kaas, tõstke triikraua nina ülespoole. Mööteklaaasi abil täitke veereservuaar mitte üle "Max" märgi seadme korpusel. Sulgege reservuaari kaas.
3. Asetage triikraud horisontaalasendisse.

 *Tähelepanu! Ärge valage triikrauda vett otse kraanist vältimaks selle sattumist seadme korpusesse või elektrijuhtmele.*

Seade on mõeldud kraanivee kasutamiseks. Kui teie regioonis on väga kare vesi, võib segada omavahel kraanivee ja destilleeritud vee vahelkorras 1:1.

Talla temperatuuri seadmine

Triikraud REDMOND RI-C244-E on seadmestatud talla temperatuuri mehhaanilise regulaatoriga. Regulaatori skaalale on kantud peamiste temperatuurirežiimide üldtunnustatud märgid ja peamiste kangatüüpide nimetused.

Keerates temperatuuri regulaatorit seadke sümbol, mis vastab triigitavale kangale seadme korpusel oleva märgi kõrval (vt. "Triikimisrežiimi valiku tabel erinevate kangaste jaoks"). Talla soojendamise ajal jääb käepidemel olev temperatuuri indikaator põlema. Kui triikraua tald on soojenenud nõutava temperatuurini, soojendamise indikaator kustub. Peale seda võib alustada triikimist.



Auru etteandmise regulaatori seadmine **A2**

Auru etteandmise regulaatori võib seada järgmistesse asendistesse:

1. Auru etteandmise maksimaalne tase (soovitatakse tihedate ja tugevalt kortsuvalte kangaste pressimiseks);
2. Funktsioon "ECO" (auru etteandmise säästurežiim, võimaldab vähendada elektrenergia tarbimist valitud temperatuurirežiimile);
3. Auru etteandmise minimaalne tase (soovitatakse delikaatsete kangaste pressimiseks);
4. Auru etteandmine on suletud (kuiv triikimine);
5. Isepuhastusfunktsioon.

Triikimine pressimisega

Efektiivne pressinime on võimalik järgmistel temperatuurirežiimidel •• või •••.

1. Seadke auru etteandmise regulaator vajalikku asendisse. Kui regulaator saub asendis , on auru etteandmine suletud (nimetatud režiimi kasutatakse kuivaks triikimiseks). Auru etteandmise intensiivsuse suurendamiseks keerake regulaatorit suunas  kuni .
2. Lülitage elektrijuhe elektrivõrku. Sütib talla soojendamise regulaator. Peale seda, kui soojendamise indikaator kustub (tald on soojenenud vajaliku temperatuurini), võib alustada triikimist pressimisega.

i **TÄHELEPANU!** Auru pidev etteandmine toimib vaid siis, kui triikraud on horisontaalsendis talla kõrge temperatuuri juures. Kui auru etteandmise regulaator on avatud (mitte asendis ) , on madala temperatuuri korral võimalik vee väljavoolamine triikraua tallal olevatest avadest.

Aurulöök

Aurulöögi funktsioon on vajalik tihedate ja väga kortsus kangaste triikimiseks. Nimetatud funktsioon on olemas pressimisega triikimisel, kui soojendamise regulaator seadme korpusel ei põle. Kui indikaator põleb, on vaja ära oodata talla täielik soojenemine. Auru etteandmise regulaator ei tohi asuda asendis .

Aurulööki tehakse lühikeste vajutustega aurulöögi klahvile triikimise ajal. Vajutuste vaheline intervall ei tohi olla üle 2-3 sekundi. Aurulöögi funktsiooni võib kasutada vertikaalsel triikimisel.

i **TÄHELEPANU!** Madalate triikimistemperatuuride valikul (režiim ) võib triikraua talla avadest voolata vesi, aurulöök aga puududa.

Vertikaalne pressimine

Triikraua REDMOND RI-C244-E abil võib asju pressida vertikaalsendis. Nimetatud funktsioon võimaldab triikida nii struktuurilt kergeid kangaid (tüll), kui ka raskeid (külgkardinad) kangaid, samuti mantleid, pintsakuid jne. neid riidepuult maha võtmata.

1. Seadke auru etteandmise regulaator asendisse .
2. Keerake talla temperatuuri regulaator asendisse •••.
3. Oodake, kuni tald soojeneb vajaliku temperatuurini (soojendamise indikaator seadme korpusel kustub).
4. Pange triikraud vertikaalselt, tallaga pressitava kanga suunas. Hoidke triikrauda mõne sentimeetri kaugusel pressitavast kangast, et mitte rikkuda delikaatseid kangaid.
5. Liikudes triikrauga ülevalt alla, vajutage mitu korda aurulöögi klahvile. Iga 5 vajutuse tagant asetage triikraud horisontaalsendis.
6. Kui soojendamise indikaator sütib põlema, oodake, kuni tald soojeneb (indikaator kustub) ja jätkake vertikaalset pressimist.

STOP **TÄHELEPANU!** Auru temperatuur on väga kõrge! Põletuste vältimiseks vältige kontakti triikraua talla avadest tulevaga auruga. Arge triikige inimesel seljas olevaid riideid!

Kuiv triikimine

Võite triikida kangaid kuivas režiimis isegi siis, kui vee reservuaar on veega täidetud. Kuid selles režiimis kestvalt töötades ei soovitata valada vee reservuaari liialt palju vett.

1. Seadke auru etteandmise regulaator asendisse .
2. Keerates talla temperatuuri regulaatorit seadke vajalik soojendamise temperatuur vastavalt kanga tüübile.
3. Peale seda, kui tald on soojenenud vajaliku temperatuurini, seadme korpusel olev soojendamise indikaator kustub. Võib alustada triikimist.

Kanga niisutamise funktsioon

Niisutamise funktsioon on kasulik, kui triigite ülekuivanud pesu või peene kiustruktuuriga kangast, samuti mansetteid ja voliteid triikimiseks.

Kanga niisutamiseks vajutage vee pihustamise klavh i .

- aeglaselt, sujuvalt – pritsimiseks;
- kiirete liigutustega – pihustamiseks.

Pihusti avadest hakkab pritsima vesi. Kanga niisutamise funktsiooni võib kasutada vajalik arv kordi mistahes töörežiimis.

“Piisk-stop” süsteem

“Piisk-stop” automaatsüsteem väldib vee väljavoolamist ja võimaldab triikida isegi kõige delikaatsemaid kangaid riskita neid vigastada. Delikaatseid kangaid peab triikima madalatel temperatuuridel (temperatuurirežiimil •).

Katlakivi vastase kaitse süsteem

Mudelil RI-C224 üheks eeliseks on katlakivi vastase kaitse süsteem vee pehendamise arvel (kaltsiumi ioonide neeldumine, mis moodustavad soolade sadestumist soojendamisel).

Töö lõpetamine

Töö lõppedes seadke talla soojendamise ja auru etteandmise regulaator asendisse . Võtke triikraud elektrivõrgust välja. Avage veereservaari kaas ja valage sellest vesi välja, pöörates triikrauda kraanikausi kohal. Kõigutage triikrauda ettevaatlikult veejääkide väljavalmiseks. Asetage triikraud horisontaalasendisse.

Oodake, kuni tald jahtub toatemperatuurini. Keerake elektritoitejuhe ümber triikrauda. Hoidke triikrauda vertikaalasendis.

Erinevate kangaste triikimisrežiimide valikutabel



Soojendamise regulaatori sümbol	Temperatuuriregulaatori asend	Kanga tüüp	Soovitused
•	SYNTHETIC	Akrüül	Triikida ettevaatlikult. Auru kasutamine on riskantne, triikrauda tallast võib välja voolata vesi ja selle tulemisel tekkida kangal jooned
		Polüamiidkangad (kapron, nailon)	Triikida ettevaatlikult. Auru kasutamine on riskantne, triikrauda tallast võib välja voolata vesi ja selle tulemisel tekkida kangal jooned
		Polüüretaan	Kangast on parem triikida pahemalt poolt, kannatab halvasti soojendamist. Atsetaat kuivab kiiresti ja praktiliselt ei vaja triikimist
		Atsetaatkiud	

Soojendamise regulaatori sümbol	Temperatuuriregulaatori asend	Kanga tüüp	Soovitused
•	SYNTHETIC	Polüester	Soovitakse triikida läbi niiske lapi
		Viskoos	Kõrgenenud temperatuuri korral muudab värvi, jääb külge, kõveneb ja laguneb, võimalik kokkutõmbumine
	SILK	Siid	Siidkangast on parem veega mitte pritsida, kuna ebahühtlasest niiskusest võivad tekkida jooned
••	WOOL	Vill	Kangast on parem triikida niisutades veega või läbi niiske lapi. Kõrgenenud temperatuuri korral on võimalik kokkutõmbumine
		COTTON	Puuvill
•••	LINEN	Lina	

III. SEADME HOOLDUS

Isepuhastus funktsioon

Mõeldud triikrauda puhastamiseks talla düüsidest tekkinud katlakivist. Soovitatakse regulaarselt tehke triikrauda isepuhastust 2-3 korda kuus. Mida karedam on vesi, seda sagedamini on vajalik isepuhastumine.

- Lülitage triikraud elektrivõrgust välja, oodake, kuni see on täielikult jahtunud.
- Seadke auru etteandmise regulaator asendisse .
- Valage vesi regulaatorisse märgini "Max". Lülitage triikraud elektrivõrku. Seadke talla soojendamise temperatuuri regulaator asendisse .
- Oodake, kuni triikraud soojeneb seatud temperatuurini (soojendamise indikaator kustub). Lülitage triikraud elektrivõrgust välja.
- Hoides triikrauda horisontaalselt kraanikausi kohal, keerake auru etteandmise regulaator paremale lõpuni ja hoidke seda asendis . Seejuures soovitatakse triikrauda ette-taha kõigutada. Tallal olevatest avadest tuleb auru ja keeva vett.
- Peale puhastamist avage veereservaari kaas ja kallake reservaari jäänud vesi välja. Sulgege kaas.

7. Peale seda, kui tald jahtub, hõõrge selle pinda niiske lapiga. Tugeva määrdumise korral soovitatatakse korjata isepuhastustsükli.



TÄHELEPANU! Seadke auru etteandmise regulaator asendisse  void isepuhastumise korral. Kasutage vaid kraanivett. Ei soovitata kasutada destilleeritud (demineraliseeritud), pehmet või keedetud vett – sel juhul on isepuhastumine ebaefektiivne. Ärge kunagi kallake vedelaid puhastusvahendeid veereservuaari!

Talla puhastamine

Enne talla puhastamist veenduge, et see on elektrivõrgust välja lülitatud ja täielikult jahtunud. Talda võib puhastada niiske lapi või käsna. Ärge kasutage abrasiivseid puhastusvahendeid ja metallist või abrasiivkattega käsnasid, samuti keemiliselt agressiivseid vahendeid.

Säilitamine

Hoidke seadet kuivas kohas eemal soojendusseadmetest ja otseste päikese kiirte eest. Tööpinna vigastamiseks vältimiseks hoidke triikrauda alati vertikaalasendis. Vältige triikraua talla kokkupuudet metallist esemetega või muude kõvade esemetega.

Ärge hoidke triikrauda veega vältimaks lubjasademega ja määrdumiste teket, mis määri-vaad kangast nende triikimise käigus.

IV. ENNE HOOLDUSKESKUSESSE PÖÖRDMIST

Rike	Võimalik põhjus	Kõrvaldamise meetod
Triikraua tald ei soojene, soojendamise indikaator ei põle	Seade ei ole lülitatud elektrivõrku Elektripistik ei ole töökorras	Lülitage seade elektrivõrku Lülitage seade töökorras elektrivõrku
Triikraua tald soojeneb nõrgalt	Seatud liialt madal soojendamise temperatuur	Triikraua talla soojendamise regulaatori keermisega seadke vajalik temperatuur
Puudub aur	Auru etteandmine suletud	Seadke auru regulaator teile vajalikku asendisse
Auru etteandmise intensiivsus on liialt väike	Reservuaaris on liialt vähe vett	Täitke veereservuaar vähemalt 1/4 ulatuses

Rike	Võimalik põhjus	Kõrvaldamise meetod
Auru etteandmise intensiivsus on liialt väike	Auru regulaator seisab keskmise auru asendis	Regulaatori keermisega suurendage auru etteandmist
	Toimib "Plisk-stop" funktsioon	Oodake, kuni on saavutatud triikraua talla vajalik temperatuur (soojendamise indikaator kustub)
Triikraua talla avadest väljuv aur määrab pesu	Kasutasite keemiliste lisanditega vett	Ärge valage veereservuaari keemiliste lisanditega vett
	Kasutasite destilleeritud või pehmendatud vett	Kasutage tavalist kraanivett või kraanivee ja destilleeritud vee segu vahekorras 1:1
	Jätsite vee reservuaarist välja valamata peale eelnevat kasutust	Teostage seadme isepuhastus. Peale töö lõppu valage alati triikrauda jäänud vesi välja
Triikraua tald on määrdunud ja määrab pesu	Seatud liialt kõrge talla temperatuur	Võrrelge siitidega toodetel ja "Triikimisrežiimi valikutabeliga erinevate kangaste jaoks"
	Loputasite pesu ebaühtlaselt või triikisite pesu, seda eelnevalt loputamata	Puhastage triikraua tald Loputage riided, veenduge, et sellele ei ole jäänud seepi või muid puhastusvahendeid
Triikraua tallast voolab vett	Talla soojendamiseks on seatud liialt madal temperatuur	Seadke talla soojendamise regulaator asendisse •••••
	Talla liialt madal temperatuur auru etteandmise klahvi liialt sagedase vajutamise tõttu	Suurendage intervalli auru intensiivse etteandmise klahvi vajutamisel
Triikraua tallal on kriimustused või muud vigastused	Asetasite triikraua metallist alusele	Kasutage spetsiaalseid triikraua aluseid. Hoidke triikrauda vertikaalasendis
	Tald sai vigastada riietel oleva furnituuri (needi, lukud, nõõbid jne.) tõttu	Triikimise ajal püüdke mitte puudutada lukke, neete ja muid kõvasid esemeid, mis võivad vigastada talda

V. GARANTIIOHUSTUSED

Seadmele antakse garantii 2 aastat ostmisest. Garantiiperioodi jooksul kohustub tootja kõrvaldama remondi, osade väljavahetamise või kogu toote asendamise teel kõik tehasedefektid, mis on põhjustatud ebakvaliteetsetest materjalidest või tootmisvigadest. Garantii jõustub ainult siis, kui ostu kinnitatakse kaupluse pitseri ja müüja allkirjaga originaalgarantiitalongil. Garantii kehtib ainult sellisel juhul, kui seadet kasutatakse kasutusjuhiste järgi, kui seda pole remonditud, lahti monteeritud ega väärkasutuse läbi kahjustatud, ning tingimusel, et kogu seadme komplekt on alles. Garantii ei kata seadme loomulikkumulumist ega kulumaterjale (filtreid, lampe, kinnikõrbemisevastast katet, tihendeid jms).

Toote eluiga ja garantii kehtivusaega hakatakse lugema müügikuupäevast või valmistamiskuupäevast (juhul kui müügikuupäeva ei ole võimalik kindlaks määrata).

Valmistamiskuupäev on näidatud toote korpusel oleval identifitseerimissildil. Seeria number koosneb 13 numbrimärgist. 6. ja 7. märk näitavad kuud, 8. märk seadme väljelaskeastat.

Tootja määratud kasutusiga on 3 aastat ostmisest alates tingimusel, et seadet kasutatakse käesoleva kasutusjuhendi ja kehtivate tehniliste standardite järgi.



Keskkonnasõbralik jäätmekäitus (elektri- ja elektroonikaseadmete romude käitlemine)

Pakend, kasutusjuhend ja seade tuleb kõrvaldada kohalike jäätmekäitluseeskirjade järgi. Hoidke keskkonda: ärge visake selliseid seadmeid olmejäätmete hulka.

Kasutusest kõrvaldatavaid (vanu) seadmeid ei tohi visata olmeprügi hulka, vaid neid tuleb käidelda eraldi. Vanade seadmete omanikud peavad viima need seadmed vastavatesse kogumispunktidesse. Sellega aitate kaasa väärtuslike toorainete ümbertöötlemisele ja väldite saasteainete sattumist keskkonda.

Käesolev seade on märgistatud vastavalt Euroopa direktiivile 2012/19/EL, mis reguleerib elektri- ja elektroonikaseadmete jäätmete käitlemist.

See direktiiv määratleb elektri- ja elektroonikaseadmete jäätmete kõrvaldamise ja taaskasutamise põhinõuded, mis kehtivad kogu Euroopa Liidus.



Înainte de utilizare citiți cu atenție manualul de exploatare și păstrați-l în calitate de material de referință. Utilizarea corectă a dispozitivului va prelungi semnificativ durata lui de exploatare.

MĂSURI DE SIGURANȚĂ

- Producătorul nu poartă răspundere pentru deteriorări, cauzate de nerespectarea cerințelor tehnicii securității și ale regulilor de exploatare a dispozitivului.
- Prezentul dispozitiv electric este prevăzut pentru utilizare în condiții de trai și poate fi utilizat în apartamente, căsuțe de vacanță, camere de hotel, clădiri de uz social ale magazinelor, oficiile sau în alte condiții similare de utilizare nonindustriale. Utilizarea industrială sau orice altă nespecială a dispozitivului va fi considerată ca încălcarea condițiilor de utilizare corespunzătoare a dispozitivului. În acest caz producătorul nu își asumă responsabilitatea pentru consecințele posibile.
- Înainte de a conecta dispozitivul la rețeaua electrică, verificați dacă tensiunea lui corespunde cu tensiunea nominală a dispozitivului (a se vedea caracteristicile tehnice sau plăcuța uzinei producătoare dispozitivului).

- Utilizați prelungitorul, proiectat pentru consumul de putere a dispozitivului: necorespunderea parametrilor poate provoca un scurtcircuit sau inflamația cablului.
 - Conectați dispozitivul doar la prizele cu contact sigur cu pământul – este o cerință obligatorie de securitate electrică. Utilizând prelungitorul, asigurați-vă că acesta are de asemenea contact sigur cu pământul.
 - Deconectați dispozitivul din priza electrică după utilizare, precum și în timpul curățării sau deplasării. Extrageți cablul de alimentare cu mâinile uscate, ținându-l de ștecher, dar nu de cablul de alimentare.
 - Aparatul nu trebuie supravegheat atâta timp cât nu este conectat la rețeaua de energie electrică.
 - La umplerea rezervorului de apă, aparatul trebuie deconectat de la rețeaua de energie electrică.
- STOP ATENȚIE!** *Aparatul se încălzește în timpul funcționării! Nu atingeți talpa aparatului în timpul funcționării și imediat după! Utilizați doar suprafețele speciale de prindere. Nu lăsați aparatul*

pornit nesupravegheat, deconectați-l imediat de la rețeaua de curent electric imediat după utilizare.

- Nu întindeți cablul de alimentare electrică în golurile ușilor sau în apropierea surselor de căldură. Asigurați-vă, că cablul de alimentare electrică să nu fie răsucit și îndoit, sau în contact cu obiectele, colțurile și marginile ascuțite ale mobilierului.

STOP

***REȚINEȚI!** deteriorarea accidentală a cablului de alimentare electrică poate cauza defecte, care nu corespund cerințelor de garanție, precum și la electrocutare. Cablul de alimentare deteriorat necesită o înlocuire urgentă în centrul de deservire.*

- Înainte de curățarea dispozitivului asigurați-vă că acesta este deconectat de la rețeaua electrică și s-a răcit complet. Urmați riguros instrucțiunile de curățare a dispozitivului.

STOP

NU scufundați corpul dispozitivului în apă!

- Prezentul dispozitiv nu este destinat pentru a fi utilizat de către persoane (inclusiv copiii) care au dereglări fizice, nervoase sau psihice sau insuficiență de experiență și cunoștințe, cu excepția cazului,

când aceste persoane sunt supravegheate sau se efectuează instruirea lor privind utilizarea prezentului dispozitiv de către persoana responsabilă pentru siguranța lor. Copiii trebuie să fie supravegheați cu scopul prevenirii jocurilor lor cu dispozitivul, accesoriile acestuia, precum și cu ambalajul original. Curățarea și întreținerea dispozitivului nu trebuie să fie efectuate de către copii fără supravegherea adulților.

- Materialul de ambalare (pelicula, masa plastică expandantă, etc) poate fi periculos pentru copii. Pericol de sufocare! Păstrați ambalajul la un loc inaccesibil pentru copii.
- Sunt interzise repararea dispozitivului de sine stătător sau introducerea modificărilor în construcția lui. Repararea dispozitivului trebuie să fie efectuată doar de către un specialist al centrului de deservire autorizat. Lucrul efectuat neprofesional poate duce la defectarea dispozitivului, vătămări și deteriorarea bunurilor.

STOP

***ATENȚIE!** Nu utilizați dispozitivul în cazul oricărui defect.*

Caracteristici tehnice

Model.....	RI-C244-E
Putere.....	2000-2400 W
Tensiune.....	220-240 V, 50/60 Hz
Protecția împotriva electrocutării.....	clasa I
Tip de control.....	mecanic
Acoperirea vasului.....	ceramică
Alimentarea cu aburi.....	50 g/min
Alimentarea reglabilă cu aburi.....	este
Funcția „ECO” (regim economic de alimentare cu aburi).....	este
Funcția de șut cu aburi.....	150 g/min
Possibilitatea tratării verticale cu aburi.....	este
Funcția „Anti-picăături”.....	este
Funcția de autocurățare.....	este
Filtru împotriva depunerii de calcar.....	este
Protecție la supraîncălzire.....	este
Lungimea cablului de alimentare.....	3 m

Completare

Fier de călcat.....	1 buc.	Instrucțiuni de utilizare.....	1 buc.
Pahar cotoat.....	1 buc.	Carte de service.....	1 buc.

Producătorul își rezervă dreptul de a modifica designul, conținutul, precum și caracteristicile tehnice ale dispozitivului pe parcursul perfecționării dispozitivului fără anunțare prealabilă privind astfel de modificări.

Construcția dispozitivului A1

1. Orificiul pulverizatorului de apă.
2. Capacul rezorului de apă.
3. Regulatorul de alimentare cu aburi – permite setarea puterii necesare de tratare cu aburi a țesăturii în dependență de tipul ei sau blocarea completă a alimentării cu aburi.
4. Butonul de pulverizare a apei – servește la umezirea rufelor.
5. Butonul de alimentare intensivă cu aburi (șut cu aburi) – servește la evacuarea puternică a aburului în timpul călcatului cu aburi, precum și tratării verticale cu aburi.
6. Regulatorul mecanic al temperaturii tălpii.

7. Fixarea ariculată a cablului – majorează durata lui de exploatare și face utilizarea fierului de călcat mai sigură.
8. Cablu de alimentare.
9. Indicatorul de încălzire a tălpii – se iluminează la încălzire și se stinge când talpa fierului de călcat s-a încălzit până la temperatura setată.
10. Rezervorul de apă (capacitatea – 300 ml).
11. Talpă cu acoperire ceramică și relief special pentru pulverizarea uniformă a aburului pe toată suprafața.
12. "Max" – marcajul nivelului maxim al apei în rezervor (în poziția verticală a fierului de călcat).
13. Pahar cotoat.

I. ÎNAINTE DE PRIMA CONECTARE

Despachetați dispozitivul, înlăturați toate materialele de ambalare și autocolante promoționale. Păstrați obligatoriu autocolanta cu numărul seriei și autocolanta de avertizare.

Lipsa numărului de serie pe dispozitiv va anula automat drepturile de deservire garantată.

Ștergeți corpul dispozitivului cu o cârpă umedă, apoi ștergeți-l pînă la uscat. Apariția unui miros străin la prima utilizare nu prezintă semne de deteriorare a dispozitivului.

⚠ După transportarea sau păstrarea la temperaturi joase este necesar să mențineți dispozitivul la temperatura camerei nu mai puțin 2 ore înainte de conectare.

II. UTILIZAREA FIERULUI DE CĂLCAT**Umplerea rezorului de apă**

1. Asigurați-vă că fierul de călcat nu este conectat la rețeaua electrică. Rotiți regulatorul de încălzire a tălpii în poziția „Off”, iar regulatorul de alimentare cu aburi în poziția ☞.
 2. Deschideți capacul rezorului de apă, ridicați virful fierului de călcat în sus. Cu ajutorul paharului cotoat turnați în rezervor apă nu mai sus de marcajul „Max” pe corpul dispozitivului. Închideți capacul rezorului.
 3. Plasați fierul de călcat în poziție verticală.
- ⚠ **ATENȚIE!** Nu turnați apă direct de la robinet, pentru a evita nimerirea acesteia pe corpul dispozitivului sau pe cablul de alimentare.

Dispozitivul este destinat pentru a fi utilizat cu apă de la robinet. Dacă în regiunea Dvs. apă este prea dură, se recomandă amestecarea apei de la robinet cu apă distilată în proporție de 1:1.

Setarea temperaturii tălpii

Fierul de călcat REDMOND RI-C244-E este echipat cu un regulator mecanic de temperatură a tălpii. Pe gradația regulatorului sunt marcate notații standard a regimurilor de bază a temperaturii și denumirile tipurilor de țesături de bază.

Cu rotirea regulatorului de temperatură setați simbolul corespunzător al țesăturii călcate alături de marcarea pe corpul dispozitivului (a se vedea "Tabelul de selectare a regimurilor de călcat pentru diferite tipuri de țesături"). În timpul încălzirii tălpii pe mânerul dispozitivului se va ilumina indicatorul de temperatură. Când talpa fierului de călcat se va încălzi până la temperatura necesară, indicatorul se va stinge. Puteți începe călcatul.



Instalarea regulatorului de alimentare cu aburi **A2**

Regulatorul de alimentare cu aburi poate fi instalat în următoarele poziții:

1. Nivelul maxim de alimentare cu aburi (se recomandă pentru tratarea cu aburi a țesăturilor groase și foarte boțite);
2. Funcția "ECO" (regim economic de alimentare cu aburi, care permite micșorarea consumului de energie electrică pentru regimul selectat de temperatură);
3. Nivelul minim de alimentare cu aburi (se recomandă pentru tratarea cu aburi a țesăturilor delicate);
4. Alimentarea cu aburi este blocată (călcatul uscat);
5. Funcția de autocurățare.

Călcatul cu aburi

Tratare efectivă cu aburi este posibilă în regimurile de temperatură ••• sau ••••.

1. Instalați regulatorul de alimentare cu aburi în poziția necesară: Dacă regulatorul se află în poziția , alimentarea cu aburi este blocată (acest regim se utilizează pentru călcatul uscat). Pentru majorarea intensității de alimentare cu aburi rotiți regulatorul în direcția de la  pînă la .
2. Conectați cablul de alimentare la rețeaua electrică. Se va ilumina indicatorul de încălzire a tălpii. După ce indicatorul de încălzire se va stinge (talpa s-a încălzit pînă la temperatura setată) începeți călcatul cu aburi.

i **ATENȚIE!** Alimentarea continuă a aburului se produce numai atunci, când fierul de călcat se află în poziția orizontală, la temperatura înaltă a tălpii. Dacă regulatorul de

alimentare cu aburi este deschis (nu în poziția ) , la temperatura joasă este posibilă scurgerea apei din orificiile tălpii fierului de călcat.

Șut cu aburi

Funcția șutului cu aburi este necesară pentru călcatul țesăturilor groase și foarte boțite. Această funcție nu este disponibilă pentru călcatul cu aburi, când indicatorul de încălzire pe corpul dispozitivului nu se iluminează. Dacă indicatorul se iluminează, așteptați încălzirea completă a tălpii dispozitivului. Regulatorul de alimentare cu aburi este plasat în poziția .

Șutul cu aburi se produce prin apăsările scurte ale butonului de șut cu aburi în timpul călcatului. Intervalele între apăsări trebuie să fie nu mai puțin de 2-3 secunde. Puteți utiliza funcția de șut cu aburi pentru călcatul vertical.

i **ATENȚIE!** La selectarea temperaturilor joase de călcat (regim ) din talpa fierului de călcat poate să scurgă apă, iar șutul cu aburi poate să lipsească.

Tratarea verticală cu aburi

Cu ajutorul fierului de călcat REDMOND RI-C244-E puteți trata articolele cu aburi în poziția verticală. Această funcție permite călcatul atât a țesăturilor cu structură ușoară (tul), cât și cele grele (perdele), precum și paltoane, jachete ș.a. fără a le scoate de pe umeras.

1. Instalați regulatorul de alimentare cu aburi în poziția .
2. Plasați regulatorul temperaturii de încălzire a tălpii în poziția •••.
3. Așteptați până când talpa se va încălzi până la temperatura necesară (indicatorul de încălzire pe corpul dispozitivului se va stinge).
4. Poziționați fierul de călcat vertical, cu talpa spre direcția țesăturii tratate cu aburi. Țineți fierul de călcat la câțiva centimetri de la articolul tratat cu aburi, pentru a nu deteriora țesăturile delicate.
5. Conducând fierul de călcat de sus în jos, efectuați câteva apăsări scurte pe butonul șutului cu aburi. După fiecare 4-5 apăsări, puneți fierul de călcat în poziția orizontală.
6. Dacă se va ilumina indicatorul de încălzire a tălpii, așteptați până când talpa se încălzește (indicatorul se va stinge) și continuați tratarea verticală cu aburi.

STOP **ATENȚIE!** Temperatura aburului este foarte înaltă! Pentru a preveni arsurile, nu admițeți contactul cu aburul care iese din orificiile de pe talpa fierului de călcat. Nu tratați haina cu aburi îmbrăcată pe o persoană!

Călcatul uscat

Puteți călca țesăturile în regim uscat, chiar dacă rezervorul este umplut cu apă. Însă, la funcționarea continuă în acest regim, nu se recomandă umplerea rezervorului cu multă apă.

1. Instalați regulatorul de alimentare cu aburi în poziția .
2. Rotind regulatorul de temperatură a tălpii, setați temperatura necesară de încălzire în conformitate cu tipul țesăturii.
3. După ce talpa se va încălzi pînă la temperatura setată, indicatorul de încălzire pe corpul dispozitivului se va stinge. Puteți începe călcatul.

Funcția de umezire a țesăturii

Funcția de umezire este utilă dacă călcați rufe suprauscate sau țesături cu o structură fină a fibrelor, precum și pentru călcatul manșetelor și pliuilor.

Pentru umezirea țesăturii, apăsați butonul de pulverizare a apei .

- Încet, lin – pentru stropire;
- cu mișcări rapide – pentru pulverizare.

Apa se va pulveriza pe țesătură din orificiile pulverizatorului. Puteți utiliza funcția de umezire un număr necesar de ori în orice regim de funcționare.

Funcția "Anti-picături"

Sistemul automat "Anti-picături" împiedică scurgerea apei și permite călcatul chiar și al țesăturilor delicate fără riscul de a le deteriora.

Călcatul țesăturilor delicate trebuie efectuat la o temperatură joasă (regimul de temperatură •).

Sistemul de protecție împotriva depunerii de calcar

Unul din avantajele modelului RI-C244-E este funcționarea sigură a protecției împotriva depunerii de calcar pe contul dedurizării apei (absorbția ionilor de calciu, care formează precipitațiile de săruri la încălzire).

Finalizarea lucrului

La tratarea verticală cu aburi plasați reguloarele de temperatură de încălzire a tălpii și alimentare cu aburi în poziția . Deconectați fierul de călcat de la rețeaua electrică. Deschideți capacul rezervorului de apă și scurgeți apa din rezervor, întorcând fierul de călcat deasupra chiuvetei. Agitați ușor fierul de călcat, pentru a scurge reziduurile de apă. Plasați fierul de călcat în poziție verticală.

Așteptați pînă când talpa se va răci. Înfășurați cablul de alimentare în jurul bazei fierului de călcat. Păstrați dispozitivul în poziție verticală.

Tabel de selectare a regurilor de călcat pentru diferite tipuri de țesături

Simbol pe regulator de încălzire	Poziția regulatorului de temperatură	Tip de țesătură	Recomandări
•	SYNTHETIC	Acril	Călcați cu precauție. Utilizarea aburului este riscantă, este posibilă scurgerea apei din talpa fierului de călcat, și ca urmare apariția petelor pe țesătură
		Țesături din poliamidă (capron, nailon)	
		Poliuretan	
		Fibre din acetat	Călcați mai bine țesătură pe partea dorsală, deoarece ea nu este rezistentă la încălzire. Acetatul se usucă repede și practic nu necesită a fi călcat
••	SILK	Poliester	Se recomandă călcarea printr-o cârpă umedă
		Viscoză	La temperatura înaltă își schimbă culoarea, se lipește, se întărește și se distruge, este posibilă contracția țesăturii
•••	WOOL	Mătase	Preferabil de a nu stropi țesătura de mătase cu apă, deoarece de la umezirea neuniformă este posibilă apariția petelor
		Lână	Preferabil de a stropi țesătura cu apă sau a o călca printr-o cârpă umedă. La temperatură înaltă este posibilă contracția țesăturii
		COTTON	Bumbac
LINEN	Lin		



ROU

III. ÎNTREȚINEREA DISPOZITIVULUI

Funcția de autocurățare

Servește pentru curățarea fierului de călcat de la depunerile de calcar formate în duzele tălpii. Se recomandă efectuarea procedurii de autocurățare de 2-3 ori pe lună. Cu cât apa utilizată este mai dură, cu atât mai des este necesară autocurățarea.

105

1. Deconectați firul de călcat de la rețeaua electrică, așteptați pînă când el se va răci complet.
2. Instalați regulatorul de alimentare cu aburi în poziția .
3. Turnați apă în rezervor pînă la marcajul "Max". Conectați firul de călcat la rețeaua electrică. Rotiți regulatorul de temperatură a tălpii în poziția .
4. Așteptați pînă când firul de călcat se va încălzi pînă la temperatura setată (indicatorul de încălzire se va stinge). Deconectați firul de călcat de la rețeaua electrică.
5. Ținând firul de călcat în poziție orizontală deasupra chiuvetei, rotiți regulatorul de aburi înainte pînă când se oprește și mențineți-l în poziția . În acest timp se recomandă agitarea fierului de călcat înainte și înapoi. Din orificiile de pe talpa vor ieși aburul și apă clocotită.
6. După curățare deschideți capacul rezervorului de apă și scurgeți apa rămasă în rezervor. Închideți capacul.
7. După ce talpa se va răci, ștergeți suprafața acesteia cu o cârpă umedă. În cazul murdăriei excesive se recomandă repetarea ciclului de autocurățare.



ATENȚIE! *Setați regulatorul de alimentare cu aburi în poziția  numai la autocurățare. Utilizați doar apă de la robinet. Nu utilizați apă distilată (demineralizată), dedurizată sau apă fiartă – în acest caz, autocurățarea va fi neeficientă. Nu turnați niciodată detergenți lichizi în rezervorul de apă!*

Curățarea tălpii

Înainte de curățarea tălpii fierului de călcat, asigurați-vă că acesta este deconectat de la rețeaua electrică și s-a răcit complet. Puteți curăța firul de călcat cu o cârpă umedă sau un burete. Nu utilizați detergenți abrazivi și burete cu acoperire metalică sau abrazivă, precum și substanțe chimice agresive.

Păstrare

Păstrați dispozitivul la un loc uscat, departe de lumina directă a soarelui și dispozitivele de încălzire. Pentru a evita deteriorarea suprafeței de lucru, întotdeauna păstrați firul de călcat în poziția verticală. Nu admiteți contactul tălpii fierului de călcat cu obiecte metalice sau alte dure.

Nu păstrați firul de călcat cu apă pentru a preveni formarea depunerilor de calcar și murdărie care murdăresc țesăturile în timpul călcatului.

IV. ÎNAINTE DE A APELA LA UN CENTRU DE DESERVIRE

Defectul	Cauza posibilă	Metoda de înlăturare
Talpa fierului de călcat nu se încălzește, indicatorul de încălzire nu se iluminează	Dispozitivul nu este conectat la rețeaua electrică Priza electrică nu este în stare de funcționare	Conectați dispozitivul la rețeaua electrică Conectați dispozitivul la priza electrică în stare de funcționare
Talpa fierului de călcat se încălzește slab	Este setată temperatura de încălzire prea joasă	Cu rotirea regulatorului de încălzire a tălpii fierului de călcat setați temperatura necesară de încălzire
Lipsește aburul	Alimentarea cu aburi este blocată	Instalați regulatorul de alimentare cu aburi în poziția necesară
Intensitatea alimentării cu aburi nu este suficientă	În rezervor este prea puțină apă	Umpleți rezervorul de apă minimum de ¼
	Regulatorul aburului este plasat în poziția aburului mediu	Rotind regulatorul, majorați alimentarea cu aburi
Aburul care iese din talpa fierului de călcat murdărește rufe	Acționează funcția "Anti-picături"	Așteptați pînă când va fi atinsă temperatura necesară a tălpii fierului de călcat (indicatorul de încălzire se va stinge)
	Ați utilizat apa cu aditivi chimici	Nu umpleți în rezervorul apă cu aditivi chimici
	Ați utilizat apă distilată sau dedurizată	Utilizați apă obișnuită de la robinet sau un amestec de apă din robinet cu apă distilată în proporție de 1:1
	Nu ați înlăturat apa din rezervor după utilizarea anterioară	Efectuați autocurățarea dispozitivului. Întotdeauna scurgeți apa din firul de călcat la finalizarea lucrului

Defectul	Cauza posibilă	Metoda de înlăturare
Talpa fierului de călcat este murdară și murdărește rufe	A fost setată temperatura prea înaltă a tălpii fierului de călcat Rufele au fost clătite insuficient sau Dvs călcați hainele noi fără a le clăti preventiv	Consultați etichetele de pe articole și "Tabelul de selectare a regumurilor de călcat pentru diferite tipuri de țesături" Efectuați curățarea tălpii. Clătiți hainele, asigurați-vă de faptul, că pe ele nu au rămas elemente de săpun sau alți detergenți
Din orificiile tălpii fierului de călcat se scurge apa	Este setată temperatura de încălzire a tălpii prea joasă	Plasați regulatorul de încălzire a tălpii în poziția •• sau •••
Din orificiile tălpii fierului de călcat se scurge apa	Temperatura tălpii este prea joasă din cauza apăsărilor frecvente a butonului de alimentare intensivă cu aburi	Majorați intervalele între apăsările butonului de alimentare intensivă cu aburi
Pe talpa fierului de călcat sunt zgărieturi sau alte deteriorări	Ați așezat fierul de călcat pe suportul din metal Talpa a fost deteriorată de accesoriile de pe haine (niturile, fermoarele, butoanele, etc.)	Utilizați suporturi speciale pentru fierul de călcat Păstrați dispozitivul în poziție verticală. Străduiți-vă în procesul călcatului să nu atingeți fermoarele, niturile și alte obiecte dure care pot deteriora talpa fierului de călcat

V. RESPONSABILITĂȚILE DE GARANȚIE

Acest produs este garantat pentru o perioadă de 2 ani de la data cumpărării. În timpul perioadei de garanție, producătorul se angajează să repare prin reparație, înlocuirea pieselor sau înlocuirea întregului aparat oricare defecte din fabrică cauzate de calitatea joasă a materialelor sau asamblării. Garanția intră în vigoare numai în cazul, în cazul în care data achiziției este confirmată de sigiliul și semnătura magazin vânzătorului de pe certificatul de garanție original. Această garanție este valabilă doar în cazul, când produsul a fost utilizat în conformitate cu manualul de instrucțiuni, nu s-a reparat, nu s-a stricat și nu a fost deteriorat de manipularea necorespunzătoare, și deasemenea este păstrat setul întreg al dispozitivului. Această garanție nu se aplică pentru uzura fizică a produsului și materialele consumabile (filtre, becuri, acoperiri non-stick, sigilii ș.m.d.).

Perioada activității produsului și perioada de garanție se calculează de la data vânzării sau data fabricației produsului (în cazul, dacă data vânzării nu poate fi identificată).

Data de fabricație a dispozitivului poate fi găsită în numărul de serie, situat pe eticheta de identificare atașată pe carcasa produsului. Numărul de serie este constituit din 13 simboluri. Al 6-lea și al 7-lea simbol înseamnă luna, al 8-lea – anul lansării dispozitivului.

Durata activității dispozitivului setată de producător constituie 3 ani de la data achiziției, cu condiția, că funcționarea produsului se face în conformitate cu acest manual și standardele tehnice aplicabile.

Eliminarea ecologică (utilizarea echipamentelor electrice și electronice)



Utilizarea ambalajului, ghidul utilizatorului, precum și dispozitivul însuși trebuie să fie efectuată în conformitate cu programele de reciclare locale. Arătați preocupare pentru mediu: Nu aruncați aceste produse cu deșeurile menajere obișnuite.

Dispozitivele (vechi) nu trebuie aruncate împreună cu gunoiul menajer, ele trebuie eliminate separat. Posesorii echipamentelor vechi sunt obligați pentru a aduce dispozitive la centrele de recepție speciale sau organizațiilor în cauză. Astfel, ajutați programul la prelucrarea materiilor prime valoroase, precum și curățarea de poluanți.

Acest aparat este marcat în conformitate cu Directiva Europeană 2012/19/EU, reglementează reciclarea echipamentelor electrice și electronice.

Această directivă specifică cerințele de bază pentru eliminarea și reciclarea deșeurilor de la dispozitivele electrice și electronice, valabilă pe întreg teritoriul Uniunii Europene.



Mielőtt használatba venné a készüléket, figyelmesen olvassa el és őrizze meg az adott használati utasítást. A készülék rendeltetésszerű használata jelentősen növeli a készülék élettartamát.

BIZTONSÁGVÉDELMI SZABÁLYOK

- A gyártó nem vállal felelősséget a készülékkel kapcsolatos biztonsági követelmények és üzemeltetési szabályok be nem tartásából adódó meghibásodásokért.
- Az adott elektromos berendezés egy magas funkcionalitású, otthoni körülmények közt, szállodai szobákban, boltok és irodák gazdasági helyiségeiben, valamint más, nem ipari célból használatos helyiségekben való ételkészítésre alkalmas készülék. A készülék ipari vagy más nem rendeltetésszerű használata, a rendeltetésszerű használat feltételeinek megsértését jelenti. Ebben az esetben a gyártó a lehetséges következményekért nem vállal felelősséget.
- Mielőtt a készüléket hálózatba csatlakoztatna, ellenőrizze, hogy a hálózati feszültség megegyezik –

STOP

a készülék tápfeszültségével (lásd a műszaki jellemzőket vagy a készülék gyári címkéjét).

- Csak olyan hosszabbítót használjon, amely megfelel a készülék teljesítményi paramétereinek - a paraméterek eltérései rövidzárlathoz vagy a tápkábel kigyulladásához vezethetnek.
 - Csak földelt aljzatba csatlakoztassa a készüléket - ez kötelező biztonságvédelmi előírás. Hosszabbítót használva, győződjön meg hogy a hosszabbító földelt.
 - A készülék használata befejeztével, valamint a készülék tisztításakor és áthelyezésekor, húzza ki a csatlakozó dugót. A csatlakozó dugót száraz kézzel, nem a vezetékét, hanem a dugót fogva húzza ki.
 - A készülék nem hagyható felügyelet nélkül, amíg csatlakoztatva van a hálózatra.
 - A víztartály feltöltése közben, a készülék le kell legyen kapcsolva az elektromos hálózatról
- FIGYELEM!** Használat közben a készülék felmelegszik! Használat közben és közvetlenül a használatot követően, ne érintse kézzel a vasaló talpa-

zatát. Csak vasalásra alkalmas felületeket használjon. Ne hagyja a készüléket bekapcsolt állapotban felügyelet nélkül, használat után, azonnal kapcsolja le a készüléket az elektromos hálózatról.

- Ne vezesse a tápkábelt ajtónyílásokon keresztül vagy hőforrások közelében. Ügyeljen, hogy a tápkábel ne csavarodjon össze és ne törjön meg, valamint ne érjen éles tárgyakhoz vagy bútor éleihez és széleihez.

STOP

EMLÉKEZZEN: a tápvezeték véletlen sérülése olyan meghibásodásokhoz vezethet, amelyek nem egyeznek meg a garanciavállalási feltételekkel, valamint áramütést okozhatnak. A sérült elektromos kábelt a szervizközpontban azonnal ki kell cserélni.

- Tisztítás előtt, győződjön meg, hogy a készülék le van kapcsolva a hálózatról és teljesen kihűlt. Szigorúan tartsa be a tisztítással kapcsolatos utasításokat.

STOP

TILOS a készüléket vízbe meríteni!

- A készülék nem használható csökkent fizikai, érzékszervi vagy értelmi képességű, illetve megfelelő tapasztalatokkal és ismeretekkel nem rendelkező

STOP

személyek által (beleértve a gyerekeket is), kivéve azokat az eseteket, amikor az adott személyek megfelelő felügyelet alatt lesznek, vagy megfelelő használati utasításokat kapnak és tisztában lesznek a használat alatt fennálló veszélyekkel. Ne engedje, hogy gyerekek játékként használják a készüléket, a készülék tartozékait valamint a készülék gyári csomagolását. Ne engedélyezze a gyerekeknek a készülék felnőtt felügyelete nélküli tisztítását vagy karbantartását.

- A csomagolóanyag (fólia, hungarocell és más) a gyerekek részére veszélyt jelent. Fulladás veszélyét! A csomagolóanyagot gyermekektől távol tárolja.
- Offden, karbantartással és javítással kapcsolatos munkát csak az illetékes márkaszerviz szakembere végezhet. A nem szakmailag elvégzett munka a készülék meghibásodásához vezethet, valamint sérüléseket és anyagi károkat okozhat.

FIGYELEM! A meghibásodott készülék bárminemű használata, tilos.

HUN

Műszaki jellemzők

Tipus.....	RI-C244-E
Teljesítmény.....	2000-2400 W
Feszültség.....	220-240 V, 50/60 Hz
Elektromos biztonság.....	I osztály
Vezérlési mód.....	mechanikus
Talpbevonat.....	kerámia
Gőz.....	50 g/perc
Gőzszabályozás.....	van
"ECO" funkció (gazdaságos gőzfelhasználás).....	van
Gőzbefújás funkció.....	150 g/perc
Függőleges gőzölés.....	van
"Stop-cessp" funkció.....	van
Öntisztításközpont.....	van
Vízkezelő elleni védelem.....	van
Túlmelegedés elleni védelem.....	van
Tápkábel hossza.....	3 m

Felszereltség

Vasaló.....	1 db.	Használati utasítás.....	1 db.
Mérőpohár.....	1 db.	Szervizkönyv.....	1 db.

A gyártó, a termékek fejlesztése során, további értesítés nélkül fenntartja a design, a felszereltség, valamint a termék műszaki jellemzőinek változtatási jogát.

Készülék típus felépítése A1

- Vízpermetező.
- Viztartály fedél.
- Gőzbefújás szabályzó gomb – lehetővé teszi a gőzbefújás intenzitás növelését a vasalandó textil anyagától függően, vagy teljes lezárását.
- Vízpermetezés gomb – a textil nedvesítésére szolgál.
- Gőzfújás szabályzó gomb (gőzkilökés) – erős gőzkifújás, illetve gőzfújásos vagy függőleges vasalásra szolgál.
- Vasalóaltp hőmérséklet mechanikus szabályzó gomb.
- Hálózati tápkábel önbeálló rögzítés – növeli a vezeték élettartamát, így a vasalást biztonságosabbá teszi.
- Hálózati tápkábel.

- Vasalóaltp túlmelegedés indikátor – a vasalóaltp fűtésénél bekapcsol, és az adott hőmérséklet elérését követően, kikapcsol.
- Viztartály (300 ml térfogat).
- Vasalóaltp kerámia-bevonattal és a gőzelosztást szolgáló speciális talpkialakítás – a talp teljes felülről.
- "Max" – viztartály maximális vízszintje (a vasaló függőleges helyzetben).
- Mérőpohár.

I. HASZNÁLAT ELŐTT

Óvatosan emelje ki a készüléket és tartozékait a dobozból. Távolítsa el az összes csomagolóanyagot és reklámmatricát. Feltétlenül őrizz meg a termék burkolatán található figyelmeztető, illetve sorozatszámot tartalmazó matricát.

A terméken feltüntetett sorozatszám hiánya a garanciális szolgáltatások igénybevétele automatikus megszűnését jelenti.

Nedves ruhával törölje át a készülék burkolatát, majd törölje szárazra. Első használat alkalmával jelentkező idegen szagok nem jelentik a készülék meghibásodását.

⚠ Szállítás vagy raktározás után alacsony hőmérsékleten, a készüléket használat előtt legalább 2 órában keresztül tartsa szobahőmérsékleten.

II. VASALÓ ÜZEMELTETÉSE

A viztartály feltöltése

Győződjön meg, hogy a vasaló nincs hálózatra kapcsolva. Állítsa a hőmérséklet-szabályzót "Off" helyzetbe, a gőzfújó szabályzó gombot pedig  helyzetbe.

Nyissa ki a viztartály fedelét, az ábrán feltüntetett rajz szerint, emelje fel a vasaló orrát. A mérőpohár segítségével, töltsön vizet a viztartályba a "Max" jelzésig. Zárja le a viztartály fedelét. Helyezze a vasalót függőleges helyzetbe.

⚠ FIGYELEM! Víz, a készülék belsejébe vagy az elektromos vezetékekre való jutása elkerülése érdekében, ne töltsön a vasalóba vizet közvetlenül vízcsap alól.

A készülék hálózati víz felhasználásával működik. Abban az esetben, ha az Ön régiójában túl kemény a víz, a hálózati vizet 1:1 arányban keverni lehet desztillált vízzel.

Vasalóaltp hőmérséklet beállítás funkció

A REDMOND RI-C244-E típusú vasaló, mechanikus vasalóaltp hőmérséklet beállítás szabályzó gombbal van ellátva. Emellett, a szabályozási skálára hagyományos hőmérsékletjelzések, valamint a szövetek megnevezései lettek feltüntetve.

A szabályzó gomb elfordításával válassza ki a megfelelő szövet típusát vagy a fűtés indikátor mellett elhelyezkedő üzemmód szimbólumot (lásd a "Különböző szövetek vasalási üzemmódjának kiválasztási táblázata"). A vasalótálp melegedésekor a hőmérséklet indikátor a készülék fogantyúján égni fog. Amikor a vasalótálp eléri a szükséges hőmérsékletet, az indikátor kialszik. Ezután elkezdheti a vasalást.



Gőzszabályzó gomb beállítása **A2**

Gőzszabályzó gomb alábbi helyzetekbe lehet beállítani:

1. Maximális gőzellátás (ajánlott vastag és túl gyűrött ruházatok vasalására)
2. "ECO" funkció (gazdaságos gőzellátás, lehetővé teszi az elektromos áramfelhasználás csökkentését adott hőmérsékleti tartományban)
3. Minimális gőzellátás (javasolt kényes szövetek gőzölésére)
4. Gőzellátás zárva (száraz vasalás)
5. Öntisztítás funkció

Vasalás gőzöléssel

Hatékony gőzöléses vasalást •• vagy ••• üzemmódban érhet el.

Állítsa a gőzszabályzó gombot szükséges helyzetbe. Abban az esetben, ha a szabályzó gomb  helyzetben van, a gőzellátás le van zárva (az adott üzemmódot száraz vasalásnál használja). A gőzellátás intenzitása növelése érdekében, fordítsa a szabályzó gombot az  jelzéstől az  jelzésig.

Csatlakoztassa a tápkábelt az elektromos hálózatra. Kigyullad a vasalótálp fűtés indikátor. Miután a fűtés indikátor kialszik (a vasalótálp elérte a szükséges hőmérsékletet), elkezdheti a gőzöléses vasalást.

⚠ FIGYELEM! *Folyamatos gőzellátás csak abban az esetben van, amikor a vasaló folyamatosan vízszintes helyzetben van, a talp hőmérséklete pedig magas. Ha a gőzszabályzó nyitva van (nem  helyzetben), alacsony talphőmérsékleten víz elfolyás lehetséges.*

Gőzbefújás

A gőzbefújás funkció vastag és túlzottan gyűrött szövet vasalását segíti elő. Az adott funkciót gőzöléses vasalásnál lehet használni, amikor a fűtés indikátor nem ég. A gőzszabályzó indikátor nem lehet  helyzetben.

Gőzbefújást, vasalás közben a gőzbefújás szabályzó gomb rövid megnyomásával lehet végezni. A gomb megnyomások közötti intervallum, legalább 2-3 megnyomás második percenként. A gőzbefújás funkció függőleges vasalásnál is lehet használni.

⚠ FIGYELEM! *Alacsony hőmérsékletek kiválasztásánál (a szabályzó gomb állása ), a vasalótálpból víz csöpöghet, de vízbefújás nem észlelhető.*

Függőleges gőzölés

A REDMOND RI-C244-E vasaló segítségével termékeket függőleges helyzetben lehet gőzölni. Az adott funkció lehetővé teszi úgy könnyű szerkezetű szövet vasalását (tüll), mint nehéz szerkezetű szövet vasalását (függöny), valamint kabátok, zakók és más vasalását is azokat a vállán hagyva.

1. Állítsa a gőzszabályzó gombot  helyzetbe.
2. Fordítsa el a hőmérséklet-szabályzó gombot ••• helyzetbe.
3. Várja meg, amíg a vasalótálp eléri a megfelelő hőmérsékletet (a fűtés indikátor kialszik).
4. Helyezze a vasalót függőleges helyzetbe, talppal a gőzölésre kész ruházat irányába. A gőzölendő szövet sérülése elkerülése érdekében, tartsa a vasalót néhány centiméterre a terméktől.
5. A vasalót fentről lefelé mozgatva, néhányszor röviden nyomja meg a gőzbefújás szabályzó gombját. Offden 5. gombnyomás után, helyezze a vasalót vízszintes helyzetbe.
6. Abban az esetben, ha a fűtés indikátor kigyullad, várja meg, amíg a talp újra felmelegszik (az indikátor kialszik) miután folytassa a vasalást.

STOP FIGYELEM! *A gőz hőmérséklete nagyon magas! Égési sérülések elkerülése érdekében, kerülje a gőz testtel való érintkezését. Ne gözölje vagy vasalja a ruhát emberek testfelületén!*

HUN

Száraz vasalás

Száraz vasalás üzemmódban akkor is vasalhat, ha a készülék víztartálya fel van töltve vízzel. Azonban hosszabb idejű vasalásnál, nem ajánlott nagy mennyiségű vizet tölteni a tartályba.

1. Állítsa a gőzszabályzó gombot  helyzetbe.
2. A hőmérséklet szabályzó gombot elfordítva, állítsa be a vasalótálp, az adott textíliának megfelelő hőmérsékletét.
3. Miután a vasalótálp elérte a beállított hőmérsékletet, a fűtés indikátor kialszik. Kezddheti a vasalást.

Szövet nedvesítése funkció

Az adott funkcióra akkor van szükség, amikor túlszáradt vagy vékony szerkezetű textíliát, illetve mandzsettákat és gyűrődéseket vasal.

A szövet nedvesítéséhez, nyomja a  jelzésű víz-permetező gombot:

- lassan, egyenletesen – fröcsköléshez;

- gyors mozdulatokkal – víz-permetezéshez.

A vízpermetező fúvókából víz szóródik a szövet felületre. A vízpermetezés funkciót bármely vasalási üzemmódban, számos alkalommal lehet használni.

“Stop-csepp” rendszer

A “Stop-csepp” automatikus rendszer megelőzi a vízfolyást és lehetővé teszi legkényesebb szövetek vasalását is, azok szerkezete megsértése nélkül.

A kényes szövetek vasalását alacsony hőmérsékleten kell végezni (hőmérséklet üzemmód •).

Vizkölerakodás elleni védelem

Az RI-C244-E típus egyik előny – megbízható, vizlágyítás által elért vizkölerakodás elleni védelem (a melegítőkortérekakodásokat okozó kalcium-ionok abszorpciója).

A vasalás befejezése

Vasalás befejeztével állítsa a fűtőszabályzó gombot  helyzetbe. Kapcsolja le a készüléket a hálózatról. Nyissa ki a víztartály fedelét, mosogató fölött megfordítva, öntse ki a vizet. Teljes víz kiürítéshez, óvatosan rázza meg a vasalót. Állítsa a vasalót függőleges helyzetbe.

Várja meg, amíg a vasalótalp kihűl. Tekerje a hálózati tápkábelt a vasaló köré. A vasalót függőleges helyzetben tárolja.

Különböző szövetek vasalási üzemmódjának kiválasztási táblázata

Fűtőgomb szimbólum	Hőmérséklet szabályzó gomb helyzete	Szövet típus	Javaslatok
•	SYNTHETIC	Akrił	Vasaljon óvatosan. Gőz használata kockázattal jár, lehetséges víz kifolyás a vasalótalpból, és mint következmény a vasalt felületen foltok jelennek meg
		Poliamid szövet (nejlon, nylon)	Vasaljon óvatosan. Gőz használata kockázattal jár, lehetséges víz kifolyás a vasalótalpból, és mint következmény a vasalt felületen foltok jelennek meg
		Poliuretán	Vasaljon óvatosan. Gőz használata kockázattal jár, lehetséges víz kifolyás a vasalótalpból, és mint következmény a vasalt felületen foltok jelennek meg
		Acetát szálak	Az adott szövetet, mivel hőérékeny, ajánlott fonákján vasalni. Az acetát gyorsan szárad és gyakorlatilag nem igényel vasalást



Fűtőgomb szimbólum	Hőmérséklet szabályzó gomb helyzete	Szövet típus	Javaslatok
•	SYNTHETIC	Poliészter	Javasolt nedves szöveten keresztül vasalni
		Viszkóz	Magas hőmérsékleten megváltoztatja színét, tapad, megkeményszik és megsemmisül, lehetséges zsugorodás
	SILK	Selyem	A selyemszövetet nem ajánlott vízzel befröcskölni, mivel a nem egyenletes nedvesség foltosodást idézhet elő
••	WOOL	Gyapjú	A szövetet ajánlott vízzel befröcskölni vagy nedves szöveten keresztül vasalni. Magas hőmérséklet, zsugorodást idézhet elő
		COTTON	Gyapot
•••	LINEN	Len	

III. KÉSZÜLÉK KARBANTARTÁSA

Öntisztítás funkció

Az adott funkció vizkölerakodás tisztítására szolgál. Az öntisztítást ajánlott elvégezni havonta legalább 2-3 alkalommal. Öffél keményebb a felhasználandó víz, annál gyakrabban kell elvégezni a készülék öntisztítását.

Töltson a víztartályba vizet “Max” jelzésre.

- Kapcsolja le a készüléket a hálózatról, várja meg, amig teljesen kihűl.
- Állítsa a gőzszabályzó gombot  helyzetbe.
- Töltson vizet a víztartályba “Max” jelzésig. Csatlakoztassa a készüléket elektromos hálózatra. A vasalótalp fűtés szabályzó gombot állítsa  jelzésre.
- Várja meg, amíg a vasaló eléri a szükséges hőmérsékletet (a fűtés indikátor kialszik). Kapcsolja le a hálózatról.
- A vasalót vízszintes helyzetben a mosogató fölött tartva, fordítsa a hőmérséklet-szabályzót előre ütközésig és tartsa  helyzetben. Emellett ajánlott a készüléket előre-hátra mozgatni. A vasalótalp furataiból ekkor gőz és forró víz jön ki.
- Tisztítás befejeztével, nyissa ki a víztartály fedelét és ürítse ki a tartályt. Zárja le a fedelet.

7. Miután a talp kihűlt, nedves ruhával törölje meg a talpfelületet. Túlzott szennyezés esetén, ismételje meg a teljes tisztítási ciklust.



FIGYELEM! A gőzszabályzót csak öntisztításakor állítsa  helyzetbe. Csak hálózati vizet használjon. Ne töltsön a készüléke tiszta desztillált vizet (demineralizált), lágyított vagy forralt vizet – ez előre nem várható következményekhez és a vasaló meghibásodásához vezethet. Soha ne töltsön folyékony tisztítószert a készülék víztartályába!

Vasalótalp tisztítás

A vasalótalp tisztítása előtt, győződjön meg, hogy a készülék le van kapcsolva az elektromos hálózatról és teljesen kihűlt. A kihűlt készüléket nedves ruhával vagy szivaccsal meg lehet tisztítani. Tisztításhoz ne használjon sűrűlőszert vagy durva bevonató szivacsot, valamint vegyileg agresszív anyagokat.

Tárolás

A készüléket, száraz helyen, fűtőtestektől távol, közvetlen napsugaraktól mentes helyen tárolja. A munkafelület károsodása elkerülése érdekében, a vasalót mindig függőleges helyzetben tárolja. Karcolások kizárása érdekében, kerülje a vasalótalp érintkezését fém vagy más kemény anyagból készült tárgyakkal.

Vizkőképződés elkerülése érdekében, ne tárolja a vasalót vízzel feltöltött víztartállyal, ez a következő vasalás alkalmával foltokat és szennyeződéseket okozhat.

IV. MIELŐTT SZERVIZKÖZPONTHOZ FORDULNA

Meghibásodás	Lehetséges ok	Elhárítás módja
A vasalótalp bekapcsolás után hideg marad, a fűtés indikátor nem gyullad ki	A készülék nincs elektromos hálózatra csatlakoztatva	Csatlakoztassa a készüléket elektromos hálózatra
A vasalótalp lassan melegszik	A hálózati csatlakozó meghibásodott	Kapcsolja a készüléket üzemképes csatlakozóba
Nem jön gőz	Túl alacsony fűtési hőmérséklet van beállítva	A vasalótalp fűtésszabályzó gomb elfordításával, állítsa be a megfelelő hőmérsékletet
	A gőzszabályzó gombtűközésig balra lett fordítva, így elzárta a gőzt	Állítsa a gőzszabályzót a vasaláshoz szükséges helyzetbe

Meghibásodás	Lehetséges ok	Elhárítás módja
A gőzellátás intenzitása alacsony	A víztartályban kevés víz van	Töltsze fel a víztartályt legalább ¼ részig
	A gőzszabályzó középhelyzetben áll	A gőzszabályzó elfordításával, növelje a gőzfűjást
A gőzellátás intenzitása alacsony	Működésbe lépett a "Stop-csepp" funkció	Várja meg, amíg a vasalótalp eléri a szükséges hőmérsékletet (a fűtés indikátor kialszik)
A vasalótalp furatából kijövő gőz, szennyezi a szövetet	Vegyí anyagokat tartalmazó vizet használt	Ne töltsön a tartály vízében vegyi adalékanyagokat
	Desztillált vagy lágyított vizet használt	Használjon vízhálózati és desztillált vizet 1:1 arányban
A vasalótalp elszennyeződött és szennyezi a ruházatot	Előbbi használat után, nem ürítette ki a víztartályt	Végezze el az öntisztítást. Vasalás befejeztével, ne hagyjon vizet a víztartályban, azt teljesen ürítse ki
	Túl magas hőmérséklet lett kiválasztva	Kövesse a készülék címke és a "Különböző szövetek vasalási üzemmódjának kiválasztási táblázata" utasításait
A vasalótalp furatából kifolyik a víz	Nem tökéletesen lett kiöblítve a ruházat, vagy új ruházatot vasal? Amely nem lett előzetesen kiöblítve	Végezze el a talp tisztítását. Öblítse ki a ruházatot, ügyeljen, hogy a szöveten ne maradjon szappan vagy mosószer, mely sérti a vasalótalp felületét.
	Túl alacsony vasalótalp hőmérséklet lett beállítva	Állítsa a fűtési hőmérsékletet •• vagy ••• helyzetbe
A vasalótalpon karcolások és más sérülések vannak	Ön fémalátétre helyezte a vasalót	Növelje a gőzfűjás intenzitásv-növelést szabályzó gombnyomások közötti intervallumot
		A vasalódeszka felületéhez viszonyítva, a vasalót függőlegesen helyezze el

Meghibásodás	Lehetséges ok	Elhárítás módja
A vasalótalpon karcolások és más sérülések vannak	A vasalótalpat ruházati kiegészítő (szegecs, zipzár, gomb és stb.) sértette meg	Vasalás közben igyekezzen a zipzárakat és gombokat a vasalótalppal nem érinteni

V. GARANCIÁLIS KÖTELEZETTSÉGEK

Az adott termékre 2 év garancia biztosított a vásárlás idejétől kezdve. A garanciális időszak alatt a gyártó köteles javítás, alkatrész csere vagy az egész termék helyettesítése útján elhárítani bármilyen gyári hibát, amely nem megfelelő minőségű anyagok felhasználása vagy összeszerelés következtében keletkezett. A garancia csak abban az esetben lép hatályba, ha a vásárlási idő az üzlet bélyegzőjével és az eladó aláírásával van igazolva az eredeti garancialevélen. Az eredeti garanciát csak abban az esetben ismerik el, ha a termék a használati utasítás szerint volt használva, nem esett át javításon, szétszerelésen és nem sérült helytelen kezelés következtében, valamint meg van őrizve a teljes készlet. Az adott garancia nem terjed ki a termék természetes kopására és fogyóeszközökre (szűrők, izzók, tapadásmentes bevonat, tömítőanyagok, stb.).

A termék élettartama és a garanciális kötelezettségek érvényességi ideje az eladás napjától vagy a termék gyártási időpontjától számítódik (abban az esetben, ha az eladási dátumot lehetetlen meghatározni).

A termék gyártási időpontja megtalálható a sorozatszám, amely az azonosító címkén található a termék készüléktestén. A sorozatszám 13 jeltől áll. A 6-ik és 7-ik jel a hónapot jelzi, a 8-ik pedig a készülék gyártási évét.

A gyártó által megadott készülék élettartama: a vásárlás napjától számított 3 év, feltéve, hogy a készülék az utasításoknak és műszaki szabályoknak megfelelően van kezelve.



Környezetbarát hulladékkezelés (elektromos és elektronikus berendezések kezelése)

A csomagolás, a felhasználói kézikönyv, valamint maga a készülék újrafeldolgozását a helyi újrahasznosítási program keretében kell elvégezni. Gondoskodjon környezetéről: ne dobjon ki ilyen termékeket általános háztartási hulladékkal együtt.

A használt (rég) készülékek nem dobhatók ki a háztartási szeméttel együtt, ezek hulladékkezelését külön kell elvégezni. A régi, használt készülékeket a tulajdonosuk speciális hulladék átvevő helyekre kell szállítsa, illetve megfelelő szervezeteknél kell, hogy

leadja. Ezzel, Ön segíti az értékes alapanyagok feldolgozásával és szennyezőanyagok tisztításával kapcsolatos programot.

A készülék az elektromos és elektronikus berendezések hulladékairól szóló 2012/19/EU számú irányelvnek megfelelő feliratokkal van ellátva.

Az irányelv az EU egészére érvényes kereteket állapít meg a használt készülékek visszavételére és újrahasznosítására vonatkozóan.



Преди да използвате даденото изделие, внимателно прочетете ръководството за експлоатация и го запазете за справки в бъдеще. Правилното използване на уреда ще удължи значително неговия срок на експлоатация.

МЕРКИ ЗА БЕЗОПАСНОСТ

- Производителят не носи отговорност за повреди, които са резултат от неспазване на изискванията на техниката за безопасност и правилата за използване на уреда.
- Този електрически уред е предназначен за използване в битови условия и може да се използва в квартири, вили, хотелски стаи, битови помещения на магазини, офиси или в други подобни условия на непромишлена експлоатация. Промишлено или всяко друго използване на уреда не по предназначение се смята за нарушаване на условията за правилна експлоатация на изделието. В този случай производителят не носи отговорност за възможните последиствия.
- Преди да включите устройството в електрическата мрежа, проверете съпада ли нейното напрежение с номиналното напрежение на захранва-

нето на уреда (вж.техническите характеристики или фирмената табелка на изделието).

- Използвайте удължител, подходящ за мощността на уреда: несъответствието на параметрите може да предизвика късо съединение или запалване на кабела.
- Включвайте уреда само към заземени контакти - това е задължително изискване за защита от токов удар. Когато използвате удължител, уверете се, че той също е заземен.
- След използване на уреда, по време на почистване и преместване, изключвайте уреда от контакта. Изключвайте захранващия кабел със сухи ръце, като го държите за щепсела, а не за шнура.
- Уредът не бива да бъде оставян без наблюдение, докато е включен към електрическата мрежа.
- По време на пълнене на резервоара с вода, уредът трябва да бъде изключен от електрическата мрежа.

STOP

ВНИМАНИЕ! По време на работа уредът се нагрява! Не докосвайте с ръце плочата на ютията, докато тя работи, както и веднага

BGR

след експлоатация. Използвайте за гладене само специални повърхности. Не оставяйте прибора без наблюдение, когато е включен, а след използване го изключвайте веднага от електрическата мрежа.

- Не изтегляйте захранващия кабел през каси на врати или близо до източници на топлина. Внимавайте кабелът да не се усуква и да не се прегъва, както и да не се докосва до остри предмети, ъгли и ръбове на мебели.

STOP

ПОМНЕТЕ: случайната повреда на захранващия кабел може да доведе до повреди, които не съответстват на условията на гаранцията, както и до токов удар. Повреденият захранващ кабел трябва незабавно да се смени в сервизен център.

- Преди да започнете да почиствате уреда, уверете се, че е изключен от електрическата мрежа и е напълно изстинал. Спазвайте строго инструкциите за почистване на уреда.

STOP

ЗАБРАНЯВА СЕ потапянето на корпуса на уреда във вода!

- Този уред не е предназначен за използване от хора (включително деца) с физически, нервни или психични отклонения или с липса на опит и знания, с изключение на случаите, когато такива лица се намират под наблюдение или са инструктирани относно използването на уреда от лице, което носи отговорност за тяхната безопасност. Децата трябва да се наблюдават, за да не се допусне да си играят с уреда, с неговите аксесоари, както и със заводската опаковка. Почистването и обслужването на уреда не трябва да се извършва от деца без наблюдение на възрастен.
- Опаковъчният материал (фолио, пенопласт и т.н.) може да представлява опасност за децата. Опасност от задушаване! Пазете опаковката в недостъпно за деца място.
- Забранен е самостоятелният ремонт на прибора или правене на промени в конструкцията му. Ремонтът на уреда трябва да се извършва само от специалист от упълномощен сервизен център. Непрофесионално извършеният ремонт може да

доведе до счупване на уреда, травми и повреда на имущество.

STOP

ВНИМАНИЕ! *Забранено е използването на уреда, ако са налице някакви дефекти.*

Технически характеристики

Модел.....	RI-C244-E
Мощност.....	2000-2400 W
Напрежение.....	220-240 V, 50/60 Hz
Електрическа безопасност.....	клас I
Вид на управлението.....	механично
Покритие на плочата.....	керамично
Подаване на пара.....	50 г/мин
Регулируемо подаване на пара.....	да
Функция "ECO" (икономичен режим на подаване на пара).....	да
Функция "Паров удар".....	150 г/мин
Възможност за вертикално гладене с пара.....	да
Функция за ограничаване образуването на капки.....	да
Функция за самопочистване.....	да
Защита от котлен камък.....	да
Защита от прегряване.....	да
Дължина на кабела.....	3 м

Комплект

Ютия.....	1 бр.	Ръководство за експлоатация.....	1 бр.
Мерителна чаша.....	1 бр.	Сервизна книжка.....	1 бр.

Производителят има право да прави промени в дизайна, комплектуването и в техническите характеристики на изделието в процеса на усъвършенстване на продукцията си, без да уведомява предварително за тези изменения.

Устройство на уреда **A1**

1. Отвор на дюзата за пръскане.
2. Капак на резервоара за вода.

3. Регулатор на подаването на пара – дава възможност за регулиране на желаната мощност на изпускане на парата в зависимост от вида на тъканта или за пълно спиране на подаването на пара.
4. Бутон за пръскане на вода – предназначен е за овлажняване на прането.
5. Бутон за интензивно подаване на пара (паров удар) – служи за изхвърляне на пара със сила при гладене с пара, както и при вертикално гладене с пара.
6. Механичен регулатор на температурата на плочата.
7. Шарнирно закрепване на кабела – увеличава срока на експлоатацията му и осигурява по-безопасно използване на уреда.
8. Захранващ кабел.
9. Индикатор за нагряването на плочата – светва при нагряване и се изключва, когато плочата на ютията се нагрее до зададената температура.
10. Резервоар за водата (обем – 300 мл).
11. Плоча с керамично покритие и специфичен релеф за правилно разпределение на парата по цялата повърхност.
12. "Max" – отметка за максимално ниво на водата в резервоара (при вертикално положение на ютията).
13. Мерителна чаша.

I. ПРЕДИ ПЪРВОТО ИЗПОЛЗВАНЕ

Внимателно разпакувайте изделието, отстранете всички опаковъчни материали и рекламни стикери. Задължително запазете табелката със серийния номер и предупредителния стикер.

Липсата на серийен номер върху изделието автоматично ви лишава от правото на гаранционно обслужване.

Избършете корпуса на уреда с влажна кърпа, след което внимателно го подсушете. Появяването на странична миризма при първото използване не е следствие от неизправност на уреда.

 След транспортиране или съхраняване при ниски температури трябва да оставите уреда при стайна температура не по-малко от 2 часа, преди да го включите.

II. ИЗПОЛЗВАНЕ НА ЮТИЯТА

Напълване на резервоара за вода

Уверете се, че уредът не е включен към електрическата мрежа. Преместете регулатора за нагряване на плочата в положение "Min", а регулатора за подаване на пара в положение .

BGR

Отворете капака на резервоара за вода и вдигнете върха на ютията нагоре. С помощта на мерителната чаша налейте в резервоара вода, но не повече от отметката "Max" на корпуса на уреда. Затворете капака на резервоара. Поставете ютията във вертикално положение.

⚠ ВНИМАНИЕ! Не наливайте вода направо от крана, за да не попадне вода в корпуса на прибора или върху захранващия кабел.

Уредът е предназначен да работи с водопроводна вода. Ако водата във вашия район е много твърда, се препоръчва смесване на водопроводната с дестилирана вода в пропорция 1:1.

Настройка на температурата на плочата

Ютията REDMOND RI-C244-E е снабдена с механичен регулатор на температурата на плочата. На скалата на регулатора са нанесени общоприетите обозначения на основните температурни режими и наименованията на основните видове тъкани. С завъртане на регулатора на температурата задайте символа, съответстващ на тъканта, която гладите, до знака на корпуса на уреда (вж. Таблицата за избор на режими на гладене за различните тъкани). Докато плочата се нагрява, индикаторът за температурата на корпуса на прибора свети. Когато плочата на ютията се нагрее до желаната температура, индикаторът изгасва. След това може да се пристъпи към гладенето.

Настройка на регулатора за подаване на пара **A2**

Регулаторът за подаване на пара може да бъде поставен в следните положения:

1. Максимално ниво на подаване на пара (препоръчва се за гладене с пара на плътни и силно мачкащи се тъкани);
2. Функция "ЕСО" (икономичен режим за подаване на пара, позволяващ да се намали използването на електроенергия за избрания температурен режим);
3. Минимално ниво за подаване на пара (препоръчва се за гладене с пара на деликатни тъкани);
4. Подаването на пара е блокирано (сухо гладене);
5. Функция за самопочистване.

Гладене с пара

Ефективното гладене с пара е възможно само в температурните режими •• или ••••. Поставете регулатора за подаване на пара в необходимото положение. Ако регулаторът се намира в положение ☞, подаването на пара е блокирано (този режим се използва за сухо гладене). За увеличаване на интензивността за подаване на пара въртете регулатора по посока от ☞ до ☞.

Включете захранващия кабел в електрическата мрежа. Светва индикаторът за нагряване на плочата. След като индикаторът за нагряване изгасне (плочата е нагрята до зададената температура), можете да пристъпите към гладенето с пара.

⚠ ВНИМАНИЕ! Постоянно подаване на пара има само когато ютията е в хоризонтално положение, при висока температура на плочата. Ако регулаторът за подаване на пара е отворен (не в положение ☞), при ниска температура е възможно изтичане на вода от отворите в плочата на ютията.

Паров удар

Функцията паров удар е необходима при гладене на плътни и силно мачкащи се тъкани. Тази функция е достъпна при гладене с пара, когато индикаторът за нагряване на корпуса на уреда не свети. Ако индикаторът не свети, трябва да се изчака пълното нагряване на плочата на уреда. Регулаторът за подаване на пара не трябва да бъде в положение ☞. Паровият удар се осъществява с кратки натискания на бутона за паров удар по време на гладенето. Интервалите между натисканията на бутона за паров удар трябва да бъдат не по-малко от 2-3 секунди.

Функцията паров удар може да се използва при вертикално гладене.

⚠ ВНИМАНИЕ! При избор на ниски температури на гладене (режим •) от плочата на ютията може да капне вода, и да не се получи паров удар.

Вертикално гладене с пара

С помощта на ютията REDMOND RI-C244-E може да се гледат с пара изделия във вертикално положение. Тази функция дава възможност за гладене както на леки по структура тъкани (тюл), така и на тежки (завеси), както и на палта, сака и т.п., без да се свалят от закачалката.

1. Поставете регулатора за подаване на пара в положение ☞.
2. Завъртете регулатора на температурата на плочата в положение ••••.
3. Изчакайте, докато плочата се нагрее до необходимата температура (индикаторът за нагряване на корпуса на уреда изгасва).
4. Поставете ютията вертикално, с плочата към гладената тъкан. Дръжте ютията на разстояние няколко сантиметра от гладените изделия, за да не повредите деликатните тъкани.
5. Като движите ютията отгоре надолу, направете няколко кратки натискания върху бутона за паров удар. На всеки 5 натискания променяйте положението на ютията на хоризонтално.
6. Ако светне индикаторът за нагряване на плочата, изчакайте докато тя се нагрее (индикаторът изгасва), и продължете вертикалното гладене с пара.

СТОП **ВНИМАНИЕ!** Температурата на парата е много висока! Да не се изгорите, се позете от парата, излизаща от отворите на плочата на ютията. Не гледате с пара дрехи, облечени върху човек!

Сухо гладене

Можете да гладите тъкани в сух режим, даже ако резервоарът е пълен с вода. Ако обаче ще работите продължително в този режим, не се препоръчва да наливате в резервоара твърде много вода.

1. Поставете регулатора за подаване на пара в положение ☞.
2. Със завъртане на регулатора за температурата на плочата, задайте необходимата температура на нагряване в съответствие с вида на тъканта.
3. След като плочата се нагрее до зададената температура, индикаторът за нагряване на корпуса на прибора изгасва. След това може да се пристъпи към гладенето.

Функция за овлажняване на тъканта

Функцията за овлажняване ще бъде полезна, ако гладите пресъхнало пране или тъкан с тънка структура на влакното, както и при разглаждане на маншети и гънки. За овлажняване на тъканта натискайте бутона за пръскане на вода ☹.

- бавно, плавно – за разпръскване;
- с бързи движения – за пулверизация.

От отвора на дюзата за пръскане ще пръска вода. Функцията за овлажняване на тъканта може да се използва необходимия брой пъти във всеки режим на работа.

Система за ограничаване образуването на капки

Автоматичната система за ограничаване образуването на капки предотвратява протичането на вода и дава възможност за разглаждане дори на най-деликатните тъкани без риск от повреда. Гладенето на деликатни тъкани трябва да става при ниска температура (температурен режим •).

Система за защита от котлен камък

Едно от предимствата на модела RI-C244-E е надеждната система за защита от котлен камък благодарение на омекотяването на водата (поглъщане на йоните на калция, които при нагряване образуват утайки на соли).

Край на работата

След края на работата поставете регулаторите за нагряване на плочата и за подаване на пара в положение ☞. Изключете ютията от електрическата мрежа. Отворете капака на резервоара за вода и излейте водата от резервоара, като обърнете

ютията над мивката. Внимателно разклатете ютията, за да излеете останалата вода. Поставете ютията във вертикално положение.

Изчакайте, докато плочата изстине. Навийте захранващия кабел около основата на ютията. Съхранявайте уреда във вертикално положение.



Таблица за избор на режим за гладене за различни тъкани

Символ на регулатора на нагряване	Положение на регулатора на температурата	Вид тъкан	Препоръки
•	SYNTHETIC	Акрил	Да се глади внимателно. Използването на пара е рисковано, възможно е протичане на вода от плочата на ютията и вследствие на това поява на петна по тъканта
		Полиамидни тъкани (капрон, nylon)	
		Полуиретан	
••	SILK	Ацетатни влакна	Тъканта е по-добре да се глади от опаковата страна, тъй като тя лошо понася нагряването. Ацетатът съгне бързо и почти няма нужда от гладене
		Полиестер	Препоръчва се да се глади през влажна тъкан
		Вискоза	При повишена температура изменя цвета си, полепва, втвърдява се и се разрушава, възможно е да се свие
•••	WOOL	Коприна	Копринената тъкан е по-добре да не се пръска с вода, тъй като от неравномерната влажност може да се образуват петна
		Вълна	Тъканта е по-добре да не се пръска с вода или да се глади през влажна тъкан. При повишена температура е възможно свиване
•••	COTTON	Памук	Препоръчва се режим на гладене с пара
•••	LINEN	Лен	

III. ПОДДРЪЖКА НА УРЕДА

Функция за самопочистване

Тази функция се използва за почистване на ютията от образувалото се отлагане на котлен камък върху отворите на плочата. Препоръчва се процедурата за самопочистване да се прави не по-рядко от 2-3 пъти на месец. Колкото по-твърда е използваната вода, толкова по-често е необходимо самопочистване.

1. Изключете ютията от електрическата мрежа, почакайте, докато не изстине напълно.
2. Поставете регулатора за подаване на пара в положение .
3. Налейте вода в резервоара до отметката "Max". Включете ютията в електрическата мрежа. Поставете регулатора на температурата на плочата в положение .
4. Изчакайте, докато плочата се нагрее до зададената температура (индикаторът за нагряване изгасва). Изключете ютията от електрическата мрежа.
5. Като държите ютията хоризонтално над мивката, завъртете регулатора за подаване на пара надясно до упор и го задържете в положение . Препоръчва се при това да разклащате ютията напред-назад. От отворите на плочата ще излизат пара и кипяща вода.
6. След почистването отворете капака на резервоара за вода и излейте останалата в него вода. Затворете капака.
7. Когато плочата изстине, избършете повърхността ѝ с влажна тъкан. При силно замърсяване се препоръчва цикълът за самопочистване да се повтори.



ВНИМАНИЕ! *Поставяйте регулатора за подаване на пара в положение  само при самопочистване. Използвайте само водопроводна вода. Не се препоръчва да се използва дестилирана (деминерализирана), омекотена или преварена вода – в този случай самопочистването няма да бъде ефективно. Никога не наливайте течни почистващи средства в резервоара за вода!*

Почистване на плочата

Преди почистването на плочата на ютията се уверете, че ютията е изключена от електрическата мрежа и е напълно изстинала. Плочата може да се почисти с влажна тъкан или гъба. Не използвайте абразивни миещи средства и гъби с метално или абразивно покритие, както и химически агресивни вещества.

Съхранение

Съхранявайте уреда на сухо място, далеч от нагревателни уреди и преки слънчеви лъчи. За да не повредите работната повърхност, винаги съхранявайте ютията във вертикално положение. Плочата на ютията не трябва да се докосва до метални и други твърди предмети.

Не съхранявайте ютията с вода в нея, за да не се образуват котлен камък и замърсявания, които може да зацапат тъканта в процеса на гладене.

IV. ПРЕДИ ДА СЕ СВЪРЖЕТЕ СЪС СЕРВИЗНИЯ ЦЕНТЪР

Неизправност	Възможна причина	Начини за отстраняване
Плочата на ютията не се нагрява, индикаторът за нагряване не гори	Уредът не е включен към електрическата мрежа Електрическият контакт е дефектен	Включете уреда към електрическата мрежа Включете уреда към работещ електрически контакт
Плочата на ютията се нагрява слабо	Зададена е твърде ниска температура на нагряване	Свъртете на регулатора за нагряване на плочата на ютията задайте необходимата температура
Няма пара	Подаването на пара е блокирано В резервоара има много малко вода	Поставете регулатора за пара в необходимото положение Напълнете резервоара за вода като минимум на $\frac{1}{4}$
Недостатъчна интензивност на подаването на пара	Регулаторът за пара е в положение за средно подаване на пара Действа функцията за ограничаване образуването на водни капки	Със завъртане на регулатора увеличете подаването на пара Изчакайте, докато не бъде достигната необходимата температура на плочата на ютията (индикаторът за нагряване изгасва)
Излизащата от отворите на плочата на ютията пара зацапва прането	Използвали сте вода с химични добавки Използвали сте дестилирана или омекотена вода Не сте излили водата от резервоара след предишното използване	Не наливайте в резервоара вода с химични добавки Използвайте обикновена водопроводна вода или смес от водопроводна и дестилирана вода в пропорция 1:1 Извършете самопочистване на уреда. Винаги изливайте водата от ютията след приключване на гладенето

Неизправност	Възможна причина	Начини за отстраняване
Плочата на ютията е замърсена и цапа прането	Зададена е твърде висока температура на плочата на ютията	Направете справка с етикетите на изделието и Таблицата за избор на режими за гладене за различните тъкани*
	Прането не е добре изпакнато или гладите нова дреха, без да сте я изпакнали	Почистете плочата. Изпакнете дрехата, убедете се, че по нея не са останали сапуни или други почистващи препарати
От отворите на плочата на ютията изтича вода	Зададена е твърде ниска температура на нагреване на плочата	Поставте регулатора за нагреване на плочата в положение •• или •••
	Твърде ниска температура на плочата поради често натискане на бутона за интензивно подаване на пара	Увеличете интервалите между натискането на бутона за интензивно подаване на пара
На плочата на ютията има драскотини и други повреди	Сложили сте ютията на метална поставка	Използвайте специалните поставки за ютията. Съхранявайте уреда във вертикално положение
	Плочата е била повредена от аксесоари на дрехите (капси, ципове, когчета и т.н.)	В процеса на гладене внимавайте да не закачате ципове, капси и други твърди предмети, които могат да повредят плочата на ютията

V. ГАРАНЦИЯ

Този продукт е с гаранция за срок от 2 години, считано от датата на покупката. По време на гаранционния период, производителят се задължава за ремонт, резервни части или подмяна на целия продукт, всякакви дефекти, дължащи се на недостатъчно добро качество на материала или монтаж. Гаранцията влиза в сила само ако датата на покупката, се потвърждава, с печат и подпис от магазин на продавача на оригиналната гаранционна карта. Тази гаранция е валидна само в случай, ако продуктът се използва в съответствие с инструкциите за експлоатация, не е бил ремонтиран или разглобен и не е бил повреден в резултат от неправилно боравене, както

и за поддържане на пълен набор от продукта. Тази гаранция не покрива нормалното износване на елементите и консумативите (филтри, лампички, противозалепващо покритие, уплътнители и т. н.).

Срокът на експлоатация на продукта и на гаранционния срок, се изчислява от датата на продажбата или от датата на производството на продукта (ако датата на продажба, не може да се определи).

Датата на производството на устройството може да се намери в серийния номер намиращ се на идентификационния етикет прикрепен към продукта. Серийният номер се състои от 13 цифри. 6-ти и 7-ми символи показват месеца, 8 – годината на производство на устройството.

Установеният от производителя срок на годност на устройството е 3 години, считано от датата на закупуване, при условие, че експлоатацията на изделието е в съответствие с настоящото ръководство и приложимите технически стандарти.



Екологично безвредна утилизация (утилизация на електрическо и електронно оборудване)

Изхвърлянето на опаковката, ръководствата, както и самият уред трябва да се извърши в съответствие с местните програми за рециклиране.

Проявете загриженост за околната среда и не изхвърляйте тези продукти с обикновените битови отпадъци.

Използваните (стари) уреди не трябва да се изхвърлят с другите битови отпадъци, те трябва да се утилизират отделно. Собствениците на старо оборудване трябва да отнесат уредите в специалните пунктове за събиране на такива отпадъци или да ги предадат в съответните организации. Така ще подпомогнете програмата за преработка на ценни суровини, както и за пречистване на замърсяващи вещества.

Даденият прибор е произведен в съответствие с Европейските директиви 2012/19/EU, регулиращи използването на електрически електронни уреди.

Дадената директива определя основните изисквания за използване и преработка на отпадъците от електрическите електронни прибори, действащи на територията на целия Европейски Съюз.



Prije upotrebe ovog proizvoda pažljivo proučite upute za upotrebu i sačuvajte ih kao priručnik. Pravilna upotreba uređaja znatno će produžiti vijek njegove upotrebe.

MJERE SIGURNOSTI

- Proizvođač ne snosi odgovornost za oštećenja, koja su nastala uslijed nepoštovanja sigurnosnih normi i uputa za upotrebu ovaj električni uređaj.
- Ovaj je električni aparat namijenjen za upotrebu u kućanstvu, a može se koristiti u stanovima, vikendicama, hotelskim sobama, trgovinama, uredima ili u drugim sličnim uvjetima neindustrijske namjene. Industrijska ili bilo koja druga zloupotreba aparata smatrati će se kršenjem pravilne upotrebe proizvoda. U ovom slučaju, proizvođač ne preuzima odgovornost za posljedice.
- Prije priključivanja aparata na električnu mrežu, provjerite da li je napon istovjetan sa naponom napajanja uređaja (pogledajte specifikacije ili pločicu proizvoda).
- Koristite produžni kabel, predviđen za priključnu snagu uređaja – neusklađenost parametara može dovesti do kratkog spoja ili pregrijavanja kabela.

STOP

- Uključujte uređaj samo na utičnice koje imaju uzemljenje – to je obavezan zahtjev glede zaštite od strujnog udara. Kada koristite produžni kabal, uvjerite se da i on, također, ima uzemljenje.
 - Isključujte uređaj iz utičnice suhim rukama, povlačenjem kabela za napajanje strujom za utikač, a ne za sam kabel.
 - Aparat se ne smije ostavljati bez nadzora, sve dok je uključen u električnu mrežu.
 - Tijekom punjenja spremnika vodom, aparat mora biti isključen iz električne mreže.
- PAŽNJA!** Za vrijeme rada aparat se grije! Ne dodirujte rukom dno glačala tijekom njegovog rada i neposredno po završetku glačanja. Koristite samo specijalne površine za glačanje. Ne ostavljajte aparat uključen bez nadzora, poslije upotrebe odmah ga isključite iz električne mreže.
- Ne provlačite kabel za napajanje električnom energijom u blizini izvora topline, plinskih i električnih štednjaka. Vodite računa o tome da se kabel ne uvrće i ne lomi, te da ne dolazi u dodir s oštrim predmetima, bridovima namještaja.

STOP

UPAMTITE: slučajno oštećenje kabela za napajanje strujom može dovesti do momenata koji ne odgovaraju uvjetima garancije, ta do udara električnom energijom. Oštećeni električni kabel treba odmah zamijeniti u servis centru!

- Prije početka čišćenja uređaja provjerite da li je isti isključen iz struje te da se potpuno ohladio. Strogo se pridržavajte uputa za čišćenje uređaja.

STOP

ZABRANIJENO je uranjanje kućišta uređaja u vodu!

- Ne dozvolite da aparat upotrebljavaju osobe (ili djeca) smanjenih psihofizičkih sposobnosti ili s nedovoljnim iskustvom i znanjem, ako ih pažljivo ne nadziru i daju im upute osobe zadužene za njihovu sigurnost. Nadzirite djecu, pazeci da se ne igraju aparatom. Čišćenje i održavanje aparata ne smiju izvoditi djeca bez nadzora odrasle osobe.
- Materijali za pakiranje (folija, penoplast i t. d.) mogu predstavljati opasnost za djecu. Opasnost od gušenja! Držite ambalažu na mjestu van domašaja djece.
- Nije dozvoljeno da samostalno obavljate popravku aparat ili da mijenjate njegov dizajn. Popravke apa-

rata mora provoditi samo ovlaštenu servisni centar. Neprofesionalno obavljen posao može dovesti do kvara aparata, ozljeda i oštećenja imovine.

STOP

PAŽNJA! Zabranjuje se korištenje neispravnog uređaja.

Tehničke karakteristike

Model.....	RI-C244-E
Snaga.....	2000-2400 W
Napon.....	220-240 V, 50/60 Hz
Električna sigurnost.....	klasa I
Tip upravljanja.....	mehanički
Sloj dna.....	od keramike
Doziranje pare.....	50 g/min
Podesivo doziranje pare.....	ima
Funkcija "ECO" (štedljivi režim doziranja pare).....	ima
Funkcija parnog udara.....	150 g/min
Mogućnost okomitog uparavanja.....	ima
Funkcija "Kap-stop".....	ima
Funkcija automatskog čišćenja.....	ima
Zaštita od kamenca.....	ima
Zaštita od pregrijavanja.....	ima
Duljina gajtana.....	3 m

Kompletiranje

Glačalo.....	1 kom.	Upute za upotrebu.....	1 kom.
Mjerna čaša.....	1 kom.	Servisna knjižica.....	1 kom.

Proizvođač ima pravo na unošenje izmjena u dizajnu, kompletu, kao i na izmjene tehničkih karakteristika proizvoda u cilju poboljšanja svojih proizvoda bez prethodne najave takvih promjena.

HRV

Izvedba uređaja **A1**

1. Otvor raspršivača vode.
2. Poklopac spremnika za vodu.
3. Regulator doziranja pare – omogućava podešavanje željene snage isparavanja tkanine u ovisnosti od njezinog tipa ili potpuno zatvaranje dotoka pare.
4. Tipka za raspršivanje vode – predviđena je za vlaženje rublja.
5. Tipka za intenzivno doziranje pare (parnog udara) – služi za silno izbacivanje pare tijekom glačanja uz isparavanje, te za okomito isparavanje.
6. Mehaničke regulator temperature dna glačala.
7. Zglobno pričvršćivanje gajtana – povećava vijek njegove upotrebe i osigurava bezbjedne korištenje uređaja.
8. Gajtan za napajanje strujom.
9. Indikator zagrijanosti dna – pali se kod grijanja i isključuje se kada se dno glačala zagrije do zadane temperature.
10. Spremnik za vodu (ima povećani volumen – 300 ml).
11. Dno s keramičkim slojem i osobitim reljefom za ravnomjernu raspodjelu pare po čitavoj površini.
12. "Max" – oznaka maksimalne razine vode u spremniku (kod vertikalnog položaja glačala).
13. Mjerna čaša.

I. PRIJE POČETKA KORIŠTENJA

Pažljivo izvadite proizvod i njegove dijelove iz kutije. Uklonite sve materijale za pakiranje i promidžbene naljepnice (ako ih ima). Obvezatno sačuvajte na svome mjestu pločicu sa serijskim brojem proizvoda na njegovom kućištu!

Odsustvo serijskog broja na proizvodu automatski Vas lišava prava na njegovo garancijsko servisiranje.

Obrišite kućište uređaja vlažnom krpom, zatim ga osušite. Pojava stranog mirisa kod prvog korištenja nije posljedica neispravnosti uređaja.

 Nakon prijevoza ili čuvanja na niskim temperaturama potrebno je uređaj držati u sobnoj temperaturi najmanje 2 sata prije njegovog uključivanja.

II. KORIŠTENJE GLAČALA

Punjenje spremnika za vodu

Uvjerite se da uređaj nije uključen u električnu mrežu. Postavite regulator grijanja dna glačala u položaj "Off", a regulator doziranja pare u položaj .

Otvorite poklopac spremnika za vodu, podignite nos glačala nagore. Uz pomoć mjerne čaše nalijte u spremnik vodu ne više od oznake "Max" na kućištu uređaja. Zatvorite poklopac spremnika. Postavite glačalo u okomiti položaj.

 **PAŽNJA!** Ne nalijevajte vodu izravno iz slavine, kako bi se izbjeglo da voda uđe u kućište uređaja ili na gajtan za napajanje strujom.

Uređaj je predviđen za rad sa vodom iz vodovoda. Ako imate veoma tvrdvu vodu, preporučuje se miješanje vodovodne i destilirane vode u omjeru 1:1.

Podešavanje temperature dna glačala

Glačalo REDMOND RI-C244-E je opremljeno mehaničkim regulatorom temperature dna. Na skali regulatora se nalaze općeprihvaćene oznake osnovnih temperaturnih režima i nazivi osnovnih tipova tkanina.

Zakretanjem regulatora temperature podesite simbol koji odgovara glačanju tkanine, pored oznake na kućištu uređaja (vidi "Tablica za izbor režima glačanja za različite tkanine"). Tijekom zagrijavanja dna glačala indikator temperature na ručici uređaja će sijati. Kada se dno glačala zagrije do potrebne temperature, indikator će se ugasiti. Poslije toga možete početi sa glačanjem.



Podešavanje regulatora za doziranje pare **A2**

Regulator za doziranje pare može se postaviti u sljedeće položaje:



1. Maksimalna razina doziranja pare (preporučuje se za parenje gustih i tkanina koje se silno gužvaju);
2. Funkcija "ECO" (štedljivi režim doziranja pare koji omogućava uštedu u potrošnji električne energije za izabrani temperaturni režim);
3. Minimalna razina doziranja pare (preporučuje se za parenje osjetljivih tkanina);
4. Doziranje pare zatvoreno (suho glačanje);
5. Funkcija automatskog čišćenja.

Glačanje uz pomoć pare

Učinkovito glačanje uz pomoć pare moguće je u režimu •• ili •••.

Postavite regulator doziranja pare u potreban položaj. Kada se regulator nalazi u položaju , doziranje pare je zatvoreno (ovaj režim koristi se za suho glačanje). Za povećanje intenziteta doziranja pare zakrećite regulator u smjeru od  do .

Uključite gajtan za napajanje strujom u električnu mrežu. Pali se indikator grijanja dna glačala. Kada se indikator zagrijavanja ugasi (dno se zagrijalo do podešene temperature), možete početi sa glačanjem uz pomoć pare.

 **PAŽNJA!** Stalno doziranje pare odvija se samo onda kada se glačalo nalazi u vodoravnom položaju kod visoke temperature dna glačala. Ako je regulator pare otvoren (ne u položaju ) kod niske je temperature moguće isticanje vode iz otvora na dnu glačala.

Udar pare

Funkcija udara pare neophodna je kod glačanja gustih i tkanina koje se silno gužvaju. Ova je funkcija prisutna kod glačanja uz primjenu pare, kada indikator grijanja na kućištu uređaja ne svijetli. Ako indikator svijetli, posebno je sačekati da se dno glačala potpuno zagrije. Regulator doziranja pare ne treba da se nalazi u položaju .

Udari pare se ostvaruju kratkim pritiskanjima tipke za udar pare tijekom glačanja. Intervali između stiskanja tipke za udar pare moraju iznositi najmanje 2-3 sekunde.

Funkcija udara pare može se koristiti i kod okomitog glačanja.

PAŽNIA! Kod izbora niskih temperatura glačanja (režim \rightarrow) sa dna glačala može kapati voda, a udar pare može biti odsutan.

Okomito parenje

Uz pomoć glačala REDMOND RI-C244-E mogu se pariti proizvodi u okomitom položaju. Ova funkcija omogućava glačanje kako tkanina lakih po strukturi (til), tako i teških tkanina (zastori), kaputi, jakne i sl., bez njihovog skidanja sa vješalice.

1. Postaviti regulator za doziranje pare u položaj .
2. Okrenite regulator temperature dna u položaj $\bullet\bullet\bullet$.
3. Sačekajte dok se dno zagrije do neophodne temperature (indikator grijanja na kućištu uređaja se gasi).
4. Postavite glačalo okomito, dnom u pravcu tkanine koja se pari. Držite glačalo na rastojanju od nekoliko centimetara od proizvoda koji se pari, kako ne bi pokvarili osjetljive tkanine.
5. Pomjeranjem glačala odozgo nadolje nekoliko puta nakratko stisnite tipku za udar pare. Nakon svakih 5 stiskanja postavite glačalo u vodoravni položaj.
6. Ako se indikator za grijanje upali, sačekajte da se glačalo zagrije (indikator će se ugasiti) i nastavite sa okomitim parenjem tkanine.

STOP PAŽNIA! Temperatura pare je veoma visoka. Da bi izbjegli opekotine nemojte dozvoliti kontakt sa parom koja izlazi iz otvora na dnu glačala. Nemojte pariti odjeću na osobu!

Suho glačanje

Tkanine možete glačati u suhom režimu, čak i kada se u spremniku glačala nalazi voda. Međutim, kod dužeg rada u ovom režimu ne preporučuje se nalijevanje suviše velike količine vode u spremnik.

1. Postaviti regulator za doziranje pare u položaj .
2. Okretanjem regulatora temperature dna podesite neophodnu temperaturu grijanja sukladno tipu tkanine.
3. Nakon što se dno zagrijalo do podešene temperature, indikator grijanja na kućištu urešaja će se ugasiti. Možete početi sa glačanjem.

Funkcija vlaženja tkanine

Funkcija vlaženja biti će korisna ako glačate presušeno rublje ili tkaninu sa finom strukturom vlakana, te za glačanje manžeta i nabora.

Za vlaženje tkanine stisnite tipku za raspršivanje vode .

- lagano, ravnomjerno – za prskanje;
- brzim pokretima – za raspršivanje.

Iz otvora raspršivača prskati će voda. Funkcija vlaženja tkanine može se koristiti neophodan broj puta u svakom režimu rada.

Sustav "Kap-stop"

Automatski sustav "Kap-stop" sprječava curenje vode i omogućava glačanje čak i najosjetljivijih tkanina bez rizika da će biti oštećene. Glačanje osjetljivih tkanina mora se obavljati sa niskom temperaturom (temperaturni režim \rightarrow).

Sustav zaštite od kamenca

Jedna od prednosti modela RI-C244-E – pouzdan sustav zaštite od stvaranja kamenca na račun omešavanja vode (apsorbovanja iona kalcija koji stvaraju naslage soli kod grijanja).

Završetak rada

Po završetku rada postavite regulator grijanja dna glačala u položaj . Isključite glačalo iz električne mreže. Otvorite poklopac spremnika za vodu i islijte vodu iz njega, okretanjem glačala iznad lavaboa. Pažljivo prodrmajte glačalo kako bi se izlila sva voda. Postavite glačalo u okomiti položaj.

Sačekajte da se dno glačala ohladi. Omotajte gajtan za strujr oko osnove glačala. Ostavite ga u okomitom položaju.

Tablica za izbor režima glačanja za različite tkanine



Simbol na regulatoru grijanja	Položaj regulatora temperature	Tip tkanine	Preporuke
•	SYNTHETIC	Akril	Glačati pažljivo. Korištenje pare može biti rizično, moguće je isticanje vode iz dna glačala, i kao posljedica toga, mogu se pojaviti tragovi razlijevanja vode na tkanini
		Poliamidne tkanine (kapron, najlon)	
		Poliuretan	

Simbol na regulatoru grijanja	Položaj regulatora temperature	Tip tkanine	Preporuke
•	SYNTHETIC	Acetatna vlakna	Tkanine je bolje glačati s naličja, budući ona loše podnosi grijanje. Acetat se brzo suši i skoro da ga nije niti potrebno glačati
		Poliester	Preporučuje se glačanje preko vlažne krpe
		Viskoza	Na povećanoj temperaturi mijenja boju, lijepi se, ukrućuje se i razara, moguće je skupljanje
••	WOOL	Svila	Svilenu tkaninu je bolje ne prskati vodom, pošto od neravnomjerne vlažnosti može doći do razlijevanja vode
		Vuna	Tkaninu je bolje prskati vodom ili glačati preko vlažne tkanine. Na povišenoj temperaturi moguće je skupljanje
•••	COTTON	Pamuk	Preporučuje se režim parenja
		Lan	

III. ODRŽAVANJE GLAČALA

Funkcija automatskog čišćenja

Ova funkcija služi za čišćenje glačala od nagomilanog kamena u raspršivačima dna. Preporučuje se obavljanje procedure automatskog čišćenja 2-3 puta mjesečno. Korištenjem tvrde vode potrebno je češće automatsko čišćenje.

- Isključite glačalo iz električne mreže, sačekajte da se potpuno ohladi.
- Postaviti regulator za doziranje pare u položaj .
- Nalijte vodu u spremnik do oznake "Max". Uključite glačalo u električnu mrežu. Postavite regulator temperature dna glačala u položaj .
- Sačekajte da se glačalo zagrije do zadane temperature (indikator zagrijanosti se gasi). Isključite glačalo iz električne mreže.
- Držeći glačalo vodoravno iznad lavaboa, zakrenite regulatir za doziranje pare do kraja udesno i držite ga u položaju . Pri tome se preporučuje ljuštati glačalo naprijed-nazad. Iz otvora na dnu glačala izlazit će para i ključala voda.

- Nakon čišćenja otvorite poklopac spremnika za vodu i izlijte zaostalu vodu iz spremnika. Zatvorite poklopac.
- Kada se dno glačala ohladi obrišite njegovu površinu vlažnom krpom. Kod silnog zaprljanja preporučuje se ponavljanje ciklusa automatskog čišćenja.



PAŽNJA! Postavljajte regulator za doziranje pare u položaj  samo kod automatskog čišćenja. Koristite isključivo vodu iz vodovoda. Ne preporučuje se korištenje destilirane (demineralizirane), omekšane ili proključale vode – u tom slučaju automatsko čišćenje neće biti učinkovito. Nikada ne nalijevajte sredstva za čišćenje u spremnik za vodu!

Čišćenje dna glačala

Prije početka čišćenja dna glačala provjerite da li je ono isključeno iz električne mreže i da li se potpuno ohladilo. Dno glačala može se očistiti vlažnom krpom ili spužvom. Ne koristite abrazivna sredstva za pranje i spužve sa metalnim ili abrazivnim slojem, niti kemijeke agresivne tvari.

Čuvanje

Uređaj treba čuvati na suhom mjestu, dalje od grijnih uređaja i izravnih sunčevih zraka. Da se ne bi oštetila radna površina, glačalo uvijek treba držati u okomitom položaju. Ne dozvoljava se kontakt dna glačala sa metalnim i drugim krutim predmetima. Ne ostavlja je vodu u glačali. To može dovesti do stvaranja vapnenca i pojave onečišćenja koja mogu da utječu na proces glačanja.

IV. PRIJE OBRABANJA U SERVISNI CENTAR

Neispravnost	Mogući uzrok	Način otklanjanja
Dno glačala se ne zagrijeva indikator grijanja ne gori	Glačalo nije uključeno u električnu mrežu	Uključite glačalo u električnu mrežu
	Neispravna utičnica za struju	Uključite glačalo u ispravnu utičnicu
Dno glačala grije se slabo	Podešena je suviše niska temperatura grijanja	Okretanjem regulatora grijanja dna glačala podesite neophodnu temperaturu
Nema pare	Dovod pare je zatvoren	Postavite regulator pare u potreban položaj e
Nedovoljan intenzitet doziranja pare	U spremniku je suviše malo vode	Dopunite spremnik za vodu bar do ¼ volumena

Neispravnost	Mogući uzrok	Način otklanjanja
Nedovoljan intenzitet doziranja pare	Regulator za paru nalazi se u položaju prosječnog doziranja pare	Zakretanjem regulatora povećajte doziranje pare
	Aktivirana je funkcija "Kap-stop"	Sačekajte dok se ne dostigne potrebna temperatura dna glačala (indikator grijanja će se ugasiti)
Para koja izlazi iz dna glačala prlja rublje	Koristili ste vodu s kemijskim dodacima	Ne nalijevajte u spremnik vodu s kemijskim dodacima
	Koristili ste destiliranu ili omekšanu vodu	Upotrijebite običnu vodu iz vodovoda ili mješavinu vodovodne i destiliranje vode u omjeru 1:1
Para koja izlazi iz dna glačala prlja rublje	Nise ispuštili preostalu vodu iz spremnika koja je ostala od prethodnog glačanja	Odradite automatsko čišćenje glačala. Uvijek ispuštite preostalu vodu nakon završetka glačanja
Dno glačala se zaprljalo i prlja rublje	Bila je podešena suviše visoka temperatura dna glačala	Pogledajte etikete na proizvodu i "Tablicu za izbor režima glačanja za različite tkanine"
	Niste dostatno isprali rublje ili glačate novu odjeću koju niste isprali	Obavite čišćenje dna glačala. Splaknite odjeću i provjerite da na njoj nije ostalo sapuna ili drugih sredstava za pranje
Iz otvora na dnu glačala curi voda	Podešena je suviše niska temperatura grijanja dna glačala	Postavite regulator grijanja dna u položaj •• ili •••
	Suviše niska temperatura dna zbog čestog stiskanja tipke za intenzivno doziranje pare	Povećajte interval između stiskanja tipke za intenzivno doziranje pare
Na dnu glačala prisutne su ogrebotine i druga oštećenja	Stavili ste glačalo na podlogu od kovine	Koristite podloge predviđene za tu svrhu. Ostavljajte glačalo u okomitom položaju
	Dno glačala je bilo oštećeno utjecajima na odjeći (zakačke, patent zatvarači, gumbi i t.d.)	Trudite se da tijekom glačanja ne zatvarate patent zatvarače, zakačke i druge krute predmete koji mogu oštetiti dno glačala

V. GARANCIJSKE OBEVEZE

Za ovaj se proizvod daje garancija od 2 godine od momenta njegove nabavke. Tijekom garantnog roka proizvođač se obvezuje otkloniti putem popravke, zamjene dijela ili zamjene cijelog proizvoda koji su posljedica tvorničkog defekta, ili koji su nastali uslijed kvalitete materijala ili sklopanja proizvoda u tvornici. Garancija je pravosnažna samo u slučaju kada je datum kupnje potvrđen pečatom prodavaone i potpisom prodavatelja na izvornom garancijskom talonu. Ova garancija se priznaje samo u slučaju ako se proizvod koristio sukladno uputama danim u uputama za upotrebu, ako proizvod nije popravljan, nije rastavljan, te ako nije došlo do njegovog oštećenja uslijed nepravilnog rukovanja i kada je sačuvana kompletnost proizvoda. Ova se garancija ne odnosi na prirodno habanje proizvoda i potrošnih materijala (filteri, lampice, premaz protiv zagorijevanja, brtvila i t.d.).

Rok trajanja proizvoda i rok valjanosti garancijskih obveza za isti, računaju se od dana prodaje ili od dana proizvodnje proizvoda (u slučaju ako je datum prodaje nemoguće odrediti).

Datum proizvodnje proizvoda može se naći u serijskom broju koji se nalazi na identifikacijskoj naljepnici na kućištu proizvoda. Serijski se broj sastoji od 13 znakova. U njemu 6. i 7. znak označavaju mjesec, 8. znak označava godinu proizvodnje uređaja.

Rok trajanja proizvoda koji je utvrdio proizvođač uređaja iznosi 3 godina od dana njegove nabavke pod uvjetom da se isti koristio u skladu sa ovim uputama i primjenjivim tehničkim standardima.



Ekološki neškodljivo iskorištavanje (iskorištavanje električnih i elektroničkih uređaja)

Utilizacija ambalaže, uputa za upotrebu, te samog uređaja potrebno je izvesti u skladu s lokalnim propisima za preradu otpada. Vodite računa o zaštiti okoliša: ne bacajte ove proizvode skupa sa običnim komunalnim smećem.

Iskorišteni (stari) uređaji se ne smiju bacati s ostalom kućanskom tehnikom, isti se moraju iskorištavati odvojeno. Vlasnici starih uređaja moraju donijeti uređaj na mjesta njihovog prijema ili ih predati za to specijaliziranim tvrtkama. Na taj način pomažete program za preradu dragocijenih sirovina, te očuvanju okoliša.

Ovaj je uređaj označen sukladno Europskoj direktivi 2012/19/EU, kojom se regulira korištenje uređaja nakon isteka životnog vijeka električnih i elektroničkih uređaja.

Ova direktiva utvrđuje osnovne zahtjeve glede korištenja i prerade otpada od električnih i elektroničkih uređaja koji se primjenjuju na cijelom teritoriju Europske unije.



Pre korišćenja ovog proizvoda, pažljivo pročitajte uputstva za upotrebu i zadržite ga kao podsetnik. Pravilna upotreba uređaja će znatno produžiti njegovo trajanje.

SIGURNOSNE MERE

- Proizvođač ne odgovara za štetu prouzrokovanu nepoštovanjem bezbednosnih pravila i pravila upotrebe proizvoda.
- Ovaj električni aparat je višenamenski uređaj za kuvanje u domaćem okruženju, a može se koristiti u apartmanima, kućama ladanjskim, hotelskim sobama, sanitarijama prodavnica, kancelarijama ili drugim takvim neindustrijskim uslovima. Industrijska i svaka druga zloupotreba višenamenskog uređaja će se smatrati nepoštovanjem pravila upotrebe proizvoda. U ovom slučaju, proizvođač ne preuzima odgovornost za eventualne posledice.
- Pre uključivanja višenamenskog uređaja na napajanje, proverite da li podudaraju napon električne mreže i napon višenamenskog uređaja (pogledajte tehničku specifikaciju ili fabričku tablicu proizvoda).
- Koristite produžni kabl namenjen za električnu energiju koju troši višenamenski uređaj, jer neusklađe-

nost parametara može dovesti do kratkog spoja ili zapaljenja kabla.

- Priključujte uređaj samo na utičnice koje umaju prizemljenje. Ovo je obavezno radi zaštite od električnog udara. Koristeći produžan kabl, uverite se da i on ima prizemljenje.
 - Isključite uređaj iz utičnice posle upotrebe, kao i tokom njegovog čišćenja ili kretanja. Vadite kabl suvim rukama, držeći ga za utikač, a ne za vod.
 - Uređaj ne treba da ostaje bez nadgledanja dok je on priključen na napajanje.
 - Tokom punjenja rezervoara za vodu, uređaj treba da bude isključen sa napajanja
- STOP** *PAŽNJA! Tokom rada, uređaj se greje! Tokom njegovog rada, kao i nakon eksploatacije, ne dodirujte rukama don pegle. Koristite samo specijalne površine za peglanje. Ne ostavljajte uređaj uključenim bez nadgledanja, isključujte ga sa napajanja odmah nakon korišćenja.*
- Ne sprovodite kabl u vratima ili blizu izvora toplote. Uverite se da kabl nije izopačen i nije savijen, kao i

ne dolazi u kontakt sa oštrim predmetima, uglovima i ivicama nameštaja.

STOP

UPOZORENJE: slučajno oštećenje kabla za napajanje može prouzrokovati probleme koje nisu u skladu sa garancijom, kao i strujni udar. Oštećeni strujni kabl mora biti pod hitno zamenjen u servisnom centru!

- Pre čišćenja uređaja, uverite se da je on isključen sa napajanja i potpuno ohlađen. Strogo sledite uputstva za čišćenje uređaja.

STOP

ZABRANJENO uranjati kućište uređaja u vodu!

- Ovaj uređaj nije namenjen za upotrebu od strane osoba (uključujući decu) koje imaju fizičke, neurološke i psihičke poremećaje ili nedostatak iskustva i znanja, osim ako su takve osobe nadzirane ili sprovodi se njihovo uputilo u korišćenje uređaja od strane osobe odgovorne za njihovu bezbednost. Mora biti nadzirana deca da se spreče igre s uređajem, njegovim dodacima, kao i njegovom fabričkom ambalažom. Čišćenje i održavanje uređaja ne sme se izvoditi od strane dece bez nadzora odrasle osobe.

STOP

- Materijal za pakovanje (folija, pena, itd.) može biti opasan za decu. Opasnost gušenja! Držite pakovanje dalje od dece.
 - Zabranjena je samostalna popravka uređaja ili promena njegovog dizajna. Održavanje i popravka moraju biti izvedeni od strane ovlašćenog servisera. Pogrešno korišćenje uređaja može dovesti do njegovog kvara, povreda i oštećenja imovine.
- PAŽNJA!** Zabranjeno korišćenje uređaja u slučaju svakog kvara.

Tehničke karakteristike

Model.....	RI-C244-E
Snaga.....	2000-2400 W
Napon.....	220-240 V, 50/60 Hz
Električna bezbednost.....	klasa I
Tip upravljanja.....	mehanički
Premaz donja.....	keramika
Izbacivanje pare.....	50 g/min
Regulisano izbacivanje pare.....	postoji
Funkcija "ECO" (ekonomni režim izbacivanja pare).....	postoji
Funkcija parnog udara.....	150 g/min
Mogućnost vertikalnog parenja.....	postoji
Funkcija "Kaplja-stop".....	postoji
Funkcija samostalnog čišćenja.....	postoji
Sistem zaštite od ološa.....	postoji
Zaštita od pregrevanja.....	postoji
Dužina kabla.....	3 m

Kompletiranje

Pegla.....	1 kom.	Uputstvo za upotrebu.....	1 kom.
Čaša za merenje.....	1 kom.	Servisna knjižica.....	1 kom.

Proizvođač ima pravo da promeni dizajn, kompletiranje, kao i tehničke parametre proizvoda, tokom poboljšanja svojih proizvoda, bez opomene.

Uređenje modela A1

1. Otvor prskalice vode.
2. Poklopac rezervoara za vodu.
3. Regulator izbacivanja pare – omogućava podesiti potrebnu snagu parenja tkanine u zavisnosti od njene vrste ili potpuno prekinuti izbacivanje pare.
4. Dugme prskalice vode – služi da se veš ovlažni.
5. Dugme intenzivnog izbacivanja pare (parnog udara) – služi za jako izbacivanje pare prilikom parenja, kao i za vertikalno parenje.
6. Mehanički regulator temperature donja.
7. Okretno učvršćivanje kabla povećava njegov rok trajanja i pravi korišćenje pegle sigurnijim.
8. Kabel električnog napajanja.

9. Indikator grejanja donja – upaljuje se prilikom grejanja i gasi se kada don pegle se nagreje do potrebne temperature.
10. Rezervoar za vodu (kapacitet je 300 ml).
11. Don sa keramičkim premazom i posebnim reljefom za ravnomernu raspodelu pare po celoj površini.
12. "Max" – oznaka maksimalnog nivoa vode u rezervoaru (pri vertikalnom položaju pegle).
13. Čaša za merenje.

I. PRE PRVOG UKLJUČIVANJA

Oprezno izvadite uređaj i njegove komponente iz kutije. Odstranite pakiranje i reklamne nalepnice. Obavezno ostavite na mestu pločicu sa serijskim brojem i upozoravajuću nalepnicu. Odsustvo serijskog broja na proizvodu automatski poništava pravo na garanciju.

Obrišite kućište uređaja vlažnom tkaninom, a zatim obrišite ga sasvim suvo. Pojava stranog mirisa pri prvom korišćenju nije posledica kvara uređaja.

 Nakon prevoza ili skladištenja na niskim temperaturama potrebno zadržati uređaj na kućnoj temperaturi najmanje 2 sata pre uključivanja.

II. EKSPLOATACIJA PEGLE

Punjenje rezervoara za vodu

Uverite se da uređaj nije priključen na napajanje. Postavite regulator grejanja donja u položaj "Off", a regulator izbacivanja pare u položaj .

Otvorite poklopac rezervoara za vodu, podignite nosić pegle gore. Pomoću čaše za merenje, ulijte u rezervoar vodu da ona ne prelazi oznaku "Max" na kućištu uređaja. Zatvorite poklopac rezervoara.

Postavite peglu u vertikalni položaj.

 **PAŽNJA!** Ne ulivajte vodu neposredno iz česme radi sprečavanja ulaska vode u kućište uređaja ili na kabl električnog napajanja.

Uređaj je namenjen za rad sa vodovodskom vodom. Ako u vašoj regiji je vrlo tvrda voda, mogu se umešati vodovodski i distilovana voda u odnosu 1:1.

Podešavanje temperature donja

Pegla REDMOND RI-C244-E je opremljena sa mehaničkim regulatorom temperature donja. Pri tom na skali regulatora postoje konvencionalne oznake osnovnih režimova temperature i osnovne vrste tkanine.



Obrotanjem regulatora temperature podesite odgovarajući simbol tkanine koja se pegla pored oznake na kućištu uređaja (pogledajte "Tabela izbora režimova peglanja različitih tkanina"). Tokom grejanja donu će biti upaljen indikator temperature na ručici uređaja. Kada don pegle će se zagrejeti do potrebne temperature, indikator grejanja će se ugasiti. Nakon toga, može se započeti peglanje.

Podešavanje regulatora izbacivanja pare



Regulator izbacivanja pare može se nalaziti u sledećim položajima:

1. Maksimalni nivo izbacivanja pare (preporučuje se za parenje čvrstih i jako zgužvanih tkanina);
2. Funkcija "ECO" (ekonomičan režim izbacivanja pare koji omogućava štednju električne energije u izabranom temperaturnom režimu);
3. Minimalni nivo izbacivanja pare (preporučuje se za peglanje osetljivih tkanina);
4. Izbacivanje pare je prekinuto (suvo peglanje);
5. Funkcija samostalnog čišćenja.

Peglanje sa parenjem

Efikasno parenje je moguće u temperaturnim režimima •• ili ••••. Postavite regulator intenzivnosti izbacivanja pare u potreban položaj. Ako regulator se nalazi u položaju , izbacivanje pare je prekinuto (ovaj režim se koristi za suvo peglanje). Za povećanje intenzivnosti izbacivanja pare okretajte regulator u pravcu od  ka .

Priključite električni kabl na napajanje. Upaliće se indikator grejanja donu. Kada don pegle će se zagrejeti do potrebne temperature i indikator grejanja će se ugasiti, može se započeti peglanje.

 **PAŽNJA!** *Stalno izbacivanje pare se sprovodi samo kada pegla se nalazi u vodoravnom položaju uz visoku temperaturu donu. Ako regulator izbacivanja pare je otvoren (nije u položaju  na niskoj temperaturi), moguće je curenje vode iz otvora na donu pegle.*

Parni udarac

Funkcija parnog udarca je potrebna za peglanje čvrstih i jako zgužvanih tkanina. Funkcija je dostupna prilikom peglanja sa parenjem, kada indikator grejanja na kućištu uređaja nije upaljen. Ako indikator je upaljen, dočekajte da se don uređaja potpuno zagreje. Regulator izbacivanja pare mora biti u položaju .

Parni udarac se vrši putem kratkih pritiskivanja dugmeta parnog udarca tokom peglanja. Intervali između pritiskivanja moraju biti najmanje 2-3 sekunde. Parni udarac može se koristiti prilikom vertikalnog peglanja.

 **PAŽNJA!** *Na niskim temperaturama peglanja (režim •) sa donu pegle može kapati voda, a parni udarac može biti nedostupan.*

Vertikalno parenje

Pegla REDMOND RI-C244-E omogućava parenje u vertikalnom položaju. Ova funkcija omogućava peglanje lakih (til) i teških (zaves) tkanina, kao i kaputa, sako, itd, bez skidanja sa vešalice.

1. Postavite regulator intenzivnosti izbacivanja pare u položaj .
2. Okrenite regulator temperature donu u položaj ••••.
3. Dočekajte da don se zagreje do potrebne temperature (indikator grejanja će se ugasiti).
4. Postavite peglu vertikalno, donom u pravcu tkanine. Držite peglu na udaljenosti od nekoliko santimetara od proizvoda da ne biste oštetili osetljive tkanine.
5. Peglom sa gore na dole izvršite nekoliko kratkih pritiskivanja dugmeta parnog udarca. Svakih 5 pritiskivanja stavite peglu u vodoravni položaj.
6. Ako indikator grejanja će se upaliti, dočekajte da don se zagreje (indikator će se ugasiti) i nastavite vertikalno parenje.

 **PAŽNJA!** *Temperatura pare ja vrlo visoka! Da biste sprčeli opekotine, izbegavajte kontakt sa parom koja izlazi iz otvora na donu pegle. Zabranjeno parenje na čoveku!*

Suvo peglanje

Tkanina može se peglati u svom režimu, čak i ako rezervoar napunjen vodom. U slučaju trajnog rada u ovom režimu, ne preporučuje se ulivati u rezervoar vrlo mnogo vode.

1. Postavite regulator pare u položaj .
2. Putem okretanja regulatora temperature, postavite potrebnu temperaturu donu u skladu sa vrstom tkanine.
3. Nakon toga, što don se zagrejavao do potrebne temperature, indikator grejanja će se ugasiti. Može se početi peglanje.

Vlaženje tkanine

Funkcija vlaženja je korisna, ako se pegla presušen veš ili tkanina od tankih vlakna, kao i za peglanje manžeta i falta. Za vlaženje tkanine pritisnite dugme prskanja vode .

- sporo, glatko – za prskanje;
- brzo – za raspršivanje.

Iz otvora prskalice će se prskati voda. Funkcija vlaženja može se koristiti bez ograničenja u svakom režimu rada.

Sistem "Kaplja-stop"

Automatski sistem "Kaplja-stop" sprečava curenje vode i omogućava peglanje najosetljivijih tkanina bez rizika oštećenja. Peglanje osetljivih tkanina mora se sprovesti na niskoj temperaturi (temperaturni režim •).

Sistem zaštite od ološa

Jedna od prednosti modela RI-C244-E je pouzdan sistem zaštite od ološa putem omeškavanja vode (apsorpcije jona kalcijuma koji stvaraju taloženje soli prilikom mekšanja).

Završetak rada

Nakon završetka rada, postavite regulator grejanja đona u položaj . Isključite peglu sa napajanja. Otvorite poklopac rezervoara za vodu i izlijte vodu iz rezervoara, putem prevrtanja pegle iznad slivnika. Oprezno istresite iz pegle ostatke vode.

Postavite peglu u vertikalni položaj. Dočekajte da se đon ohladi na sobnoj temperaturi. Namotajte kabl električnog napajanja oko osnova pegle. Čuvajte uređaj u vertikalnom položaju.

Tabela izbora režimova peglanja različitih tkanina



Simbol na regulatoru grejanja	Položaj regulatora temperature	Tip tkanine	Preporuke
•	SYNTHETIC	Akril	Peglati oprezno. Korišćenje pare je rizično, moguće je curenje vode iz đona pegle i, kao posledica, pojava razvoda na tkanini
		Poliamidne tkanine (kapron, najlon)	
		Poliuretani	
		Acetatna vlakna	Preporučuje se peglanje tkanine po donjoj strani, jer ona loše izdržava grejanje. Acetat se brzo suši i skoro nije mu potrebno peglanje
		Poliester	Preporučuje se peglanje tkanine kroz vlažnu tkaninu
••	SILK	Viskoza	U slučaju povećane temperature, menja boju, lepi se, stvrdne se i ruši se, moguće je skupljanje
		Svila	Ne preporučuje se prskanje tkanine vodom, jer od neujednačene vlažnosti je moguća pojava razvoda na tkanini

Simbol na regulatoru grejanja	Položaj regulatora temperature	Tip tkanine	Preporuke
••	WOOL	Vuna	Preporučuje se prskanje tkanine vodom ili peglanje kroz vlažnu tkaninu. U slučaju povećane temperature moguće je skupljanje
	COTTON	Pamuk	Preporučuje se parenje
•••	LINEN	Lan	

III. NJEGA UREĐAJA

Samostalno čišćenje pegle

Namenjeno za čišćenje pegle od stvorenog ološa u sapnicima đona. Preporučuje se redovno vršiti samostalno čišćenje pegle (najređe 2-3 puta mesečno). Koliko je tvrda korišćena voda, toliko često je potrebno samostalno čišćenje.

- Isključite peglu sa napajanja, dočekajte da se ona potpuno ohladi.
- Postavite regulator izbacivanja pare u položaj .
- Ulijte vodu u rezervoar do oznake "Max". Priključite peglu na napajanje. Postavite regulator temperature đona u položaj .
- Dočekajte da se pegla nagreje do potrebne temperature (indikator grejanja će se ugasiti). Isključite peglu sa napajanja.
- Držeći peglu vodoravno iznad slivnika, okrenite regulator pare napred do uporišta i držite ga u položaju . Preporučuje se kretati peglu napred i nazad. Kipuća voda i para koje izlaze iz otvora će ukloniti zagađivanje.
- Nakon završetka čišćenja pegle, otvorite poklopac rezervoara za vodu i izlijte ostalu u rezervoaru vodu. Zatvorite poklopac.
- Kada đon će se ohladiti, obrišite ga vlažnom tkaninom. U slučaju jakog zagađivanja pegle, ponovite celo samostalno čišćenje.



PAŽNJA! Postavljajte regulator pare u položaj  samo u slučaju samostalnog čišćenja. Uređaj je namenjen za rad sa vodovodskom vodom. Ne ulivajte u peglu čistu destilovanu (demineralizovanu), omeškalu ili kipuću vodu: to može dovesti do nepoželjnih efekata prilikom peglanja i preвременog kvara pegle. Ne ulivajte tečne deterdžente u rezervoar za vodu!

Čišćenje donā

Pre čišćenja donā pегle uverite se da je ona isključena sa električnog napajanja u potpuno ohlađena. Don može se očistiti vlažnom tkaninom ili spužvom. Pегla može se čistiti vlažnom tkaninom ili spužvom. Ne koristite abrazivna sredstva za čišćenje i spužve sa metalnim ili abrazivnim premazom.

Čuvanje

Čuvajte uređaj na suvom mestu udaljeno od grejnih uređaja i direktne sunčeve svetlosti. Da biste izbegli oštećenja radne površine, uvek čuvajte pегlu u vertikalnom položaju. Potrebno sprečavanje dodira donā pегle sa metalnim i drugim tvrdim predmetima. Ne čuvajte pегlu zajedno sa vodom radi izbegavanja stvaranja kamenca i zagađivanja tkanine tokom peglanja.

IV. PRE OBRACUNJA SERVISNOM CENTRU

Kvar	Mogući uzrok	Način uklanjanja
Don pегle ostaje hladan, indikator grejanja se ne upaljuje	Uređaj nije priključen na napajanje	Priključite uređaj na napajanje
	Utičnica je pokvarena	Priključite uređaj na ispravnu utičnicu
Don pегle se slabo greje	Vrlo niska temperatura grejanja	Obrtanjem regulatora grejanja donā pегle podesite potrebnu temperaturu
Odsustvo pare	Izbacivanje para je prekinuto	Postavite regulator pare u potreban položaj
Intenzivnost izbacivanja pare je slaba	U rezervoaru vrlo malo vode	Napunite rezervoar za vodu najmanje za ¼
Intenzivnost izbacivanja pare je slaba	Regulator pare je u položaju srednje pare	Obrtanjem regulatora povećajte izbacivanje pare
	Radi funkcija "Kaplja-stop"	Dočekajte da se stvori potrebna temperatura donā pегle (indikator grejanja će se ugasiti)
Para koja izlazi iz otvora donā pегle zagađuje stvari	Korišćena voda sa hemijskih aditivima	Ne ulijvajte u rezervoar vodu sa hemijskih aditivima

Kvar	Mogući uzrok	Način uklanjanja
Para koja izlazi iz otvora donā pегle zagađuje stvari	Korišćena voda destilovana ili omeškala	Koristite običnu vodovodsku vodu ili mešavinu vodovodske i destilovane vode u odnosu 1:1
	Nije uklonjena voda iz rezervoara nakon prethodnog korišćenja	Sprovedite samostalno čišćenje. Uvek izlivajte vodu iz pегle nakon završetka rada
Don pегle je prijavio zagađuje stvari	Vrlo visoka temperatura	Proverite nalepnice na proizvodu i pratite tabelu za izbor odgovarajuće temperature
	Nije dovoljno opran veš ili peglanje novog neopranog veša	Sprovedite čišćenje donā. Operite odeću, uverite se da na njoj nije ostao sapun ili druge hemikalije koje mogu oštetiti pегlu
Iz otvora donā pегle curi voda	Vrlo niska temperatura grejanja donā	Postavite regulator grejanja donā u položaj •• ili •••
	Vrlo niska temperatura donā pегle zbog čestog pritiskivanja dugmeta intenzivnosti izbacivanja pare	Povećajte vremenski period između pamih udara
Na donu pегle su ogrebotine ili druga oštećenja	Vi ste postavili pегlu na metalno postolje	Stavite uređaj samo vertikalno u odnosu na površinu na kojoj se vrši peglanje
	Dno je bilo oštećeno od utenzilija na odeći (drukeri, patent zatvarači, dugmad)	Probatje ne dodiravati patent-zatvarače ili druge oštre predmete koje mogu oštetiti don pегle

SRB

V. GARANTNA IZJAVA

Za ovaj proizvod je predviđena garancija od 2 godine od datuma kupovine. Tokom perioda garancije, proizvođač se obavezuje popravkom, zamenom rezervnih delova ili zamenom celokupnog proizvoda ukloniti sve fabričke nedostatke izazvane nedovoljnim kvalitetom materijala ili izrade. Garancija važi samo ukoliko se datum kupovine može potvrditi pečatom prodavnice i potpisom prodavca na originalnom garantnom listu. Ova

garancija važi samo u slučaju da je proizvod bio korišćen u skladu sa uputstvom za upotrebu, ako nije bio popravljan ili rastavljan od strane kupca, ako nije bio oštećen kao rezultat nepravilnog rukovanja sa njim i ako su sačuvani svi delovi za kompletiranje. Ova garancija ne pokriva prirodnu amortizaciju proizvoda kao i potrošne materijale (filtere, sijalice, teflon, sažimače, itd.).

Rok rada proizvoda i rok trajanja garancije računa se od datuma prodaje ili od datuma proizvodnje (ukoliko se datum prodaje ne može utvrditi).

Datum proizvodnje uređaja može se naći u serijskom broju, koji se nalazi na identifikacionoj oznaci pričvršćenoj na korpusu proizvoda. Serijski broj se sastoji od 13 cifara. Šesta i sedma cifra označava mesec, a osma godinu proizvodnje uređaja.

Rok rada proizvoda predviđen od strane proizvođača je 3 godine od datuma kupovine, pod uslovom da se korišćenje proizvoda vrši u skladu sa ovim uputstvom i važećim tehničkim standardima.



Ekološko odlaganje (odlaganje električne i elektronske opreme)

Pakovanje, uputstvo za upotrebu, kao i sam uređaj moraju biti prerađeni u skladu sa lokalnim programom za iskorišćavanje otpada. Nemojte bacati proizvode ovog tipa zajedno sa običnim kućnim otpadom.

Ne treba odbacivati iskorišćene (stare) uređaje sa ostalim domaćim smećem, već reciklirati ih posebno. Vlasnici stare opreme se obavezuju doneti uređaje na sprejajalna mesta ili predati ih ovlašćenim organizacijama. Samim tim se doprinosi programu recikliranja vrednih sirovina, kao i čišćenja zagađenih supstanci.

Ovaj je uređaj obeležen u skladu sa Evropskom direktivom 2012/19/EU, koja reguliše prerađu električnih i elektronskih aparata.

Ova direktiva određuje osnovne zahteve za prerađu i reciklažu otpadaka električnih i elektronskih aparata, koji su u snazi na celokupnom području EU.



Predtým, ako začnete používať tento výrobok, pozorne si prečítajte tento návod na použitie a uschovajte ho, aby ste v prípade potreby mali tento manuál vždy k dispozícii. Správne použitie prístroja značne predlží jeho životnosť.

BEZPEČNOSTNÉ OPATRENIA

- Výrobca nezodpovedá za škody spôsobené porušením bezpečnostných opatrení a nesprávnym použitím výrobku.
- Tento prístroj je elektrickým zariadením pre použitie v domácnosti. Prístroj je možné používať v bytoch, rodinných domoch alebo na chatách, v hotelových izbách, hospodárskych miestnosťach obchodov, kanceláriách a za iných podobných podmienok okrem priemyselných účelov. Priemyselné alebo iné podobné použitie zariadenia s iným účelom sa považuje za porušenie pokynov príslušného použitia výrobku. V tomto prípade výrobca nezodpovedá za prípadné následky a škody.
- Pred pripojením zariadenia ku elektrickej sieti zkontrolujte, či sa napätie elektrickej siete shoduje s menovitým napájacím napätím zariadenia (viď. technické charakteristiky, resp. továrenský štítok výrobku).

STOP

- Používajte predlžovačku, ktorá zodpovedá príkonu zariadenia. Neshoda parametrov môže spôsobiť skrat resp. vznietenie kábla.
 - Vždy pripojte prístroj len k zásuvkám, ktoré sú zabezpečené uzemňovacím kontaktom s ochranným uzemňovacím vedením. To je nevyhnutelná požiadavka pre elektrickú bezpečnosť. Zároveň pri použití predlžovačky dbajte na to, aby bola uzemnená.
 - Vždy odpojajte prístroj z elektrickej zásuvky hneď po ukončení jeho použitia, ako aj počas čistenia alebo premiestnenia. Vytiahujte elektrický kábel suchými rukami, pritom pridržujte ho za zástrčku, ale nikdy za šnúru.
 - Je potrebné dávať pozor na prístroj v priebehu času prevádzky, pokiaľ bude prístroj zapojený do elektriky.
 - Počas plnenia zásobníka vody musí byť prístroj odpojený od elektrickej siete.
- POZOR!** Spotrebič sa zahrieva! Nedotýkajte sa žehliacej plochy počas prevádzky a bezprostredne po ukončení práce. Používajte iba špeciálne povrchy určené na žehlenie. Nenechávajte zapojený

SVK

prístroj bez dozoru, po použití ihneď odpojte prístroj od elektrickej siete.

- Nepretahujte elektrický kábel cez dverné otvory alebo v blízkosti zdrojov tepla. Dbajte na to, aby sa elektrická šnúra neprekrucovala, nelámala, neprehýbala, nedotýkala sa ostrých predmetov, rohov a okrajov nábytku.

STOP

Pamätajte si: neočakávané poškodenie napájacieho kábla môže spôsobiť poruchy, ktoré nepodliehajú záručným podmienkam, rovnako ako aj dôjsť do úrazu elektrickým prúdom. Poškodený napájací kábel vyžaduje súrnu výmenu v servisnom centre.

- Pred čistením prístroja ubezpečte sa, že je odpojený od elektrickej siete a úplne vychladol. Dôsledne postupujte podľa pokynov na čistenie.

STOP

ZAKAZUJE SA ponárať teleso prístroja do vody!

- Tento prístroj nie je určený na to, aby ho používali osoby (vrátane detí) s omedzenými zdravotnými, fyzickými alebo duševnými schopnosťami, ako aj ľudia s nedostatkom skúseností, resp. znalostí, pokiaľ

STOP

tieto osoby nie sú pod dohľadom alebo neboli predbežne vyškolované pre použitie tohto zariadenia osobou, ktorá zodpovedá za ich bezpečnosť. Nenechávajte deti bez dohľadu v blízkosti zapnutého zariadenia a prísne kontrolujte, aby si nehráli s prístrojom a jeho súčiastkami, ako aj s obalom prístroja. Deti nesmú bez dozoru dospelých vykonávať čistenie zariadenia alebo používať ho.

- Obalový materiál (baliace fólie, polystyrén a pod.) tohto výrobku môže byť nebezpečný pre deti! Existuje nebezpečenstvo udusení! Uchovávajte obaly mimo dosah detí.
- Zakazuje sa samostatne vykonávať opravy zariadenia resp. meniť jeho konštrukciu. Všetky servisné a opravárske práce by sa mali vykonávať len v autorizovaných servisných centrách. Neprofesionálne vykonaná práca môže spôsobiť poruchu zariadenia, ako aj úrazy a poškodenia majetku.

POZOR! Zakazuje sa používať zariadenie s akoukoľvek poruchou.

Technické charakteristiky

Model.....	RI-C244-E
Výkon.....	2000-2400 W
Napätie.....	220-240 V, 50/60 Hz
Elektrická bezpečnosť.....	trieda I
Typ ovládania.....	mechanický
Povrch žehliacej plochy.....	keramický
Para.....	50 g/min
Nastaviteľná para.....	je k dispozícii
Funkcia "ECO" (úsporný režim pary).....	je k dispozícii
Funkcia parného rázu.....	150 g/min
Možnosť vertikálneho naparovania.....	je k dispozícii
Funkcia "Drip-Stop".....	je k dispozícii
Funkcia samočistenia.....	je k dispozícii
Ochrana proti vodnému kameňu.....	je k dispozícii
Ochrana proti prehriatiu.....	je k dispozícii
Dĺžka prívodného kábla.....	3 m

Súprava

Naparovacia žehlička.....	1 ks.
Odmerný pohár.....	1 ks.
Návod na použitie.....	1 ks.
Servisná knižka.....	1 ks.

Výrobca má právo vykonávať zmeny designu, súpravy ako aj zmenu technických parametrov počas zdokonaľovania svojej produkcie bez predbežného oznámenia týchto zmien.

Zloženie prístroja A1

1. Otvor rozstrekovača vody.
2. Veko vodnej nádržky.
3. Regulátor pary umožňuje nastavenie požadovanej sily naparovania tkaniny v závislosti od jej typu alebo zabezpečuje úplne vypnutie pary.
4. Tlačidlo rozstrekovača vody slúži k zvlhčovaniu bielizne.
5. Tlačidlo intenzívneho naparovania (parného rázu) slúži k silnému uvoľneniu pary počas naparovania a taktiež pre vertikálne naparovanie.
6. Mechanický regulátor teploty žehliacej plochy (ďalej len termostat).
7. Kľbové spojenie kábla (otočná šnúra) predlžuje životnosť žehličky a prispieva

bezpečnému používaniu prístroja.

8. Prívodný kábel.
9. Kontrolka teploty žehliacej plochy začne svietiť pri ohíevaní a zhasne, keď sa žehliaca plocha ohreje do zadanej teploty.
10. Vodná nádržka (kapacita je 300 ml).
11. Žehliaca plocha s keramickým povrchom a zvláštnym reliéfom pre rovnomerné rozdelenie pary po celom povrchu.
12. "Max" označuje maximálnu úroveň vody vo vodní nádržke (pri zvislej polohe žehličky).
13. Odmerný pohár.

I. PRED PRVÝM ZAPNUTÍM

Opatrne vytiahnite výrobok a jeho súčiastky z krabice. Odstráňte všetky baliace materiály a reklamné nálepky. Z telesa prístroja sa nesmie odstraňovať nálepka, na ktorej je uvedené výrobné číslo a varovné štítky.

V prípade ak výrobné číslo výrobku bude chýbať, to Vás automaticky zbaví práva záručného servisu.

Pretrite teleso prístroja vlhku tkaninou, potom ho pretrite dosucha. Pri prvom použití môže vzniknúť cudzí zápach, čo nie je dôsledkom poruchy prístroja.

 *Po prepravovaní alebo uschovaní prístroja pri nízkych teplotách nechajte ho stáť pri izbovej teplote v priebehu minimálne 2 hodiny pred prvým zapnutím.*

II. POUŽITIE NAPAROVACEJ ŽEHLIČKY**Naplnenie vodnej nádržky**

Ubezpečte sa, že prístroj nie je pripojený k elektrickej sieti. Nastavte si termostat do polohy "Off" regulátor pary do polohy .

Otvorte veko vodnej nádržky, zdvihnite hrdlo na nalevanie vody nahoru. S pomocou odmerného poháru nalejte do vodnej nádržky vodu, aby neprekročovala rysku "Max" na telese prístroja. Zatvorte veko nádržky. Postavte žehličku do zvislej polohy.

 **POZOR!** *Nenalievajte vodu priamo z kohútiku, aby nedošlo do jeho zásahu do telesa prístroja alebo prívodného kábla.*

Prístroj je určený na použitie vodovodnej vody. V prípade ak vo Vašom regióne je veľmi tvrdá voda, môžete vodovodnú vodu miešať s destilovanou vodou v pomere 1:1.

Nastavenie teploty žehliacej plochy

Žehlička REDMOND RI-C244-E je vybavená mechanickým termostatom. Na termostatu sú označené všeobecné označenia základných teplotných režimov a názvy základných druhov tkanín.

Otočením termostatu nastavte si symbol, ktorý odpovedá druhu tkaniny, vedľa značky na telese prístroja (viď. Tabuľka volieb režimov žehlenia pre rôzne druhy tkanín). Počas zahrievania žehliacej plochy sa bude svietiť kontrolka teploty na držiaku prístroja. Keď sa žehliaca plocha žehličky rozohreje do požadovanej teploty, kontrolka zahriatia zhasne. Potom môžete začať žehlenie.



Nastavenie regulátora pary **A2**

Regulátor pary môže byť nastavený v nasledujúcich polohách:

1. Maximálna úroveň pary (doporučuje sa na žehlenie a naparovanie pevných tkanív a tkanín, ktoré sa rýchlo mačkajú);
2. Funkcia "ECO" (úsporný režim páry, ktorý umožňuje znížiť spotrebu energie pre zvolený teplotný režim);
3. Minimálna úroveň páry (doporučuje sa na žehlenie a naparovanie jemnejších tkanív);
4. Para je vypnutá (suché žehlenie);
5. Funkcia samočistenia.

Žehlenie s naparovaním

Efektívne naparovanie je možné v teplotných režimoch •• alebo •••.

Nastavte si regulátor pary do potrebnej polohy. Pokiaľ sa regulátor nachádza v polohe , para je vypnutá (tento režim si môžete použiť na suché žehlenie). Pre zvýšenie intenzívnosti pary otáčajte regulátor smerom od  ku .

Pripojte napájací kábel k elektrickej sieti. Rozsvietenie sa kontrolka zahriatia žehliacej plochy. Po zhasnutí kontrolky zahriatia (žehliaca plocha sa ohriala do zadanej teploty), môžete začať žehlenie s naparovaním.

⚠ POZOR! Do trvalému výstupu pary dochádza len vtedy, keď sa žehlička nachádza vo vodorovnej polohe, pri vysokej teplote žehliacej plochy. Pokiaľ regulátor pary je otvorený (nie je v polohe ) , pri nízkej teplote je možné vytekanie vody z otvorov v žehliacej ploche žehličky.

Parný ráz

Funkcia parného rázu je potrebná na žehlenie pevných tkanív a tkanín, ktoré sa ľahko mačkajú. Táto funkcia je k dispozícii pri žehlení s naparovaním, keď sa kontrolka

zahriatia na telese prístroja nesvieti. Pokiaľ sa kontrolka svieti, treba počkať, kým sa žehliaca plocha prístroja úplne rozohreje. Regulátor pary nesmie byť v polohe . Parný ráz sa uskutočňuje krátkodobými stlačeniami tlačidla parného rázu počas žehlenia. Pauzy medzi stlačeniami tlačidla parného rázu musia byť minimálne 2-3 sekundy. Funkcia parného rázu sa používa pri vertikálnom žehlení.

⚠ POZOR! Pri zvolení nízkych teplôt žehlenia (režim •) s žehliacej plochy žehličky môže kvapkať voda a parný ráz môže nefungovať.

Vertikálne naparovanie

S pomocou žehličky REDMOND RI-C244-E si môžete naparovať výrobky v zvislej polohe. Táto funkcia umožňuje žehlenie ľahkej podľa štruktúry tkaniny (tyl), ako aj ťažkej (závesy, záclony), rovnako aj kabáty, saká apod., pritom nemusíte ju vynímať z ramienok.

1. Nastavte si regulátor pary do polohy .
2. Otočte termostat do polohy ••••.
3. Počkajte, keď sa žehliaca plocha rozohreje do potrebnej teploty (kontrolka zahriatia na telese prístroja zhasne).
4. Dajte žehličku do zvislej polohy tak, aby žehliaca plocha bola v smere naparovanej tkaniny. Dbajte na to, aby žehlička bola vo vzdialenosti niekoľkých centimetrov od žehlených výrobkov, aby nedošlo k poškodeniu jemných tkanív.
5. Vedte žehličku smerom svrchu nadol a súbežne niekoľkokrát ztlačte tlačidlo parného rázu. Po každých 5-ich ztlachteniach dajte žehličku do vodorovnej polohy.
6. V prípade ak sa rozsvietí kontrolka zahriatia, počkajte, kým sa žehliaca plocha rozohreje (kontrolka zhasne) a pokračujte vo vertikálnom naparovaní.

STOP **POZOR!** Teplota pary je veľmi vysoká! Aby nedošlo k popáleniu, vyhýbajte sa kontaktu s parou, ktorá vychádza z otvorov na žehliacej ploche žehličky. Nikdy nežehlite oblečenie na sebe!

Suché žehlenie

Môžete žehliť tkaniny v režimu suchého žehlenia, aj keď vodná nádržka je naplnená vodou. Pri ďalšom žehlení v tomto režime však sa nedoporučuje nalievať do nádrčky príliš veľa vody.

1. Nastavte si regulátor pary do polohy .
2. Otočením regulátora teploty žehliacej plochy nastavte si potrebnú teplotu zahrievania podľa typu tkaniny.
3. Keď sa žehliaca plocha ohreje do zadanej teploty, kontrolka teploty na telese prístroja zhasne. Môžete začať žehlenie.

Funkcia zvlhčenia tkaniny

Funkcia zvlhčenia bude užitočná v tom prípade, ak žehľíte presušenú bielizeň alebo tkaninu s jemnou štruktúrou vlákna, a taktiež na žehlenie manžiet a záhybov. Pre zvlhčenie stlačte tlačidlo rozstrekovača vody .

- pomaly, plynulo – pre rozstrekovanie;
- rýchlymi pohybmi – pre striekanie.

Z otvoru rozstrekovača sa na tkaninu bude rozstrekovať voda. Funkcia zvlhčenia sa používa toľkokrát, koľko treba, pritom v akomkoľvek prevádzkovom režime.

Systém "Drip-Stop"

Automatický systém "Drip-stop" zabraňuje pretekaniu vody a umožňuje žehlenie aj najjemnejších tkanín bez rizika ich poškodenia. Žehlenie jemných tkanín sa musí prebehať pri nízkej teplote (teplotný režim •).

Systém ochrany proti vodnému kameňu

Jednou z výhod modelu RI-C244-E je spoľahlivý systém ochrany proti vodnému kameňu a usadeninám s pomocou zmäkčenia vody (absorbcia vápenatých iónov, ktoré spôsobujú vytvorenie usadenín soli pri nahrievaní).

Ukončenie práce

Po ukončení práce nastavte termostat a regulátor pary do polohy . Odpojte privodný kábel od elektrickej siete. Otvorte veko vodnej nádržky a vylejte vodu zo zásobníku prevratením žehličky nad výlevku. Opatrne pohúčajte žehličku, aby sa vylili zbytky vody. Postavte žehličku na plochu v zvislej polohe.

Počkajte, kým žehliaca plocha vychladne. Obmotajte napájací kábel okolo telesa žehličky. Uschovajte prístroj v zvislej polohe.

Tabuľka volieb režimov žehlenia pre rôzne druhy tkanín



Symbol na termo-state	Poloha termo-statu	Druh tkaniny	Odporúčenia
•	S Y N - THETIC	Akryl	Žehľite opatrne. Použitie pary je rizikové, lebo existuje možnosť vytekania vody z žehliacej plochy, čo môže príviesť k vytvoreniu škvŕn na tkanine
		Polyamidové tkaniny (kapron, nylon)	
		Polyuretan	

Symbol na termo-state	Poloha termo-statu	Druh tkaniny	Odporúčenia
•	S Y N - THETIC	Acetátová vlákna	Lepšie je žehliť tkaninu po rubovej strane, lebo nie je odolná proti vysokej teplote. Acetát rýchlo schne a skoro nevyžaduje žehlenie
		Polyester	Doporučuje sa žehliť cez vlhku tkaninu
		Viskóza	Pri zvýšenej teplote mení farbu, lepí sa, tvrdne a rozpadá sa, nevylučuje sa dokonca aj sraženie
••	SILK	Hodváb	Hodváb sa nedoporučuje kropiť vodou, lebo nerovnomerná vlhkosť môže spôsobiť vznik škvŕn od vody
		WOOL	Vlna
•••	COTTON	Bavlna	Doporučuje sa režim naparovania
		LINEN	

III. ČISTENIE A ÚDRŽBA PRÍSTROJA

Funkce samočistenia

Táto funkcia slúži na odstránenie vodného kameňa a usadenín v tryskách žehliacej plochy žehličky. Doporučuje sa vykonávať procedúru samočistenia 2-3 krát mesačne. Čím voda, ktorú používate, je tvrdšia, tým častejšie treba vykonávať samočistenie.

1. Odpojte žehličku od elektrickej siete, počkajte, kým úplne vychladne.
2. Nastavte regulátor pary do polohy .
3. Nalejte vodu do vodnej nádržky až do rysky "Max". Pripojte žehličku k elektrickej sieti. Nastavte termostat do polohy .
4. Počkajte, kým sa žehlička rozohreje do zadanej teploty (kontrolka zohriatia zhasne). Odpojte žehličku od elektrickej siete.
5. Dajte žehličku do vodorovnej polohy nad výlevku, zatočte regulátor pary doprava až do medznej polohy a udržiajte ho v polohe . Pritom sa doporučuje pohúpať žehličku smerom dopredu-dozadu. Z otvorov na žehliacej ploche začne vychádzať para a vriaca voda.

6. Po ukončení čistenia žehličky otvorte veko vodnej nádržky a vylejte zbývajúcu v nádržke vodu. Zatvorte veko.
7. Keď žehliacia plocha vychladne, utrite jej povrch vlhkou tkaninou. Pri silnom zašpinení sa doporučuje zopakovať celú procedúru samočistenia.

⚠ POZOR! Nastavujte regulátor pary do polohy  len počas samočistenia. Používajte len vodovodnú vodu. Nedoporučuje sa používať destilovanú (demineralizovanú), zmäkčenú resp. prevarenú vodu, lebo v tomto prípade nebude samočistenie efektívne. Nikdy nezalievajte tekuté čistiace prostriedky do vodnej nádržky!

Čistenie žehliacej plochy

Predtým, než začnete čistiť žehliacu plochu, ubezpečte sa, že žehlička je odpojená od elektrickej siete a úplne vychladla. Žehliacu plochu môžete čistiť vlhkou tkaninou resp. špongiou. Nepoužívajte abrazívne čistiace prostriedky, drsné špongie a špongie s abrazívnym povrchom, ako aj agresívne chemické látky.

Uschovanie

Uchovávajte prístroj v suchom mieste, v blízkosti ktorého nie sú žiadne topné telesá a nepreniká priamé slnečné žiarenie. Aby nedošlo do poškodenia pracovnej plochy, vždy uschovávajte žehličku v zvislej polohe. Vyhnite sa akémukoľvek kontaktu žehliacej plochy žehličky s kovovými alebo inými tvrdými predmetmi.

Nikdy neuchovávajte žehličku s vodou v nádržke, aby nedošlo k vytváraniu vodného kameňa, vápenných usadenín a nečistôt, ktoré môžu zašpiniť tkaniny počas žehlenia.

IV. PREDTÝM, NEŽ SA OBRÁTITE NA SERVISNÉ CENTRUM

Porucha	Pripadná príčina	Spôsob odstránenia
Žehliacia plocha žehličky sa zle ohrieva	Prístroj nie je pripojený k elektrickej sieti	Pripojte prístroj k elektrickej sieti
	Zásuvka je vadná	Zapnite zariadenie do správne fungujúcej zásuvky
	Bola nastavená príliš nízka teplota zohriatia	Otočením termostatu nastavte si potrebnú teplotu
Chýba para	Para je vypnutá	Nastavte si regulátor pary do potrebnej polohy, ktorú potrebujete

Porucha	Pripadná príčina	Spôsob odstránenia
Intenzívnosť pary nie je dostatočná	Vo vodnej nádržke je príliš málo vody	Naplňte vodnú nádržku najmenej ¼ maximálneho objemu
	Regulátor pary sa nachádza v polohe stredného prúdu pary	Otočením regulátoru pary zvyšte úroveň výstupu pary
	Bola spustená funkcia "Drip-Stop"	Počkajte, kým bude dosiahnutá potrebná teplota žehliacej plochy žehličky (kontrolka zohriatia zhasne)
Para, ktorá vychádza z otvorov žehliacej plochy žehličky špiní bielizeň	Byla použitá voda s chemickými prísadami	Nezalievajte do vodnej nádržky vodu s chemickými prísadami
	Bola použitá destilovaná resp. zmäkčená voda	Používajte obyčajnú vodu z vodovodu resp. zmes vodovodnej vody a destilovanej vody v pomere 1:1
	Nebola odstránená voda z vodnej nádržky po predchádzajúcom použití	Vykonajte samočistenie prístroja. Vylietajte vždy vodu z žehličky po ukončení práce
Žehliacia plocha žehličky sa zašpinila a špiní bielizeň	Bola nastavená príliš vysoká teplota žehliacej plochy žehličky	Pozrite sa na etiketu na výrobku a do "Tabuľky volieb režimov žehlenia pre rôzne druhy tkanín"
	Nedostatočne ste vymáchali bielizeň alebo žehlíte nové oblečenie, aj keď bolo vymáchané	Vykonajte čistenie žehliacej plochy. Vymáčajte oblečenie, ubezpečte sa, že na ňom nezostalo mydlo alebo iné čistiace prostriedky
Z otvorov žehliacej plochy žehličky vyteká voda	Bola nastavená príliš nízka teplota žehliacej plochy	Nastavte termostat do polohy •• alebo •••
	Príliš nízka teplota žehliacej plochy kvôli častému stlačeniu tlačidla intenzívneho naparovania	Zvyšte rozpätie medzi stlačeniami tlačidla intenzívneho naparovania
Na žehliacej ploche žehličky sú škrabance alebo iné poškodenia	Žehlička bola umiestnená na kovový podstavec	Používajte špeciálny podstavec na žehličku. Uschovávajte žehličku len v zvislej polohe

Porucha	Pripadna príčina	Spôsob odstránenia
Na žehliacej ploche žehličky sú škrabance alebo iné poškodenia	Žehliaca plocha bola poškodená odevným príslušenstvom (nitmi, zipom, gombikom, atď)	Počas žehlenia skúste sa vyhnúť kontaktu s zipmi, nitmi a inými tvrdými predmetmi, ktoré môžu poškodiť žehliacu plochu žehličky

Táto smernica definuje základné požiadavky na likvidáciu a recykláciu odpadov z elektrických a elektronických zariadení, ktoré platia v celej Európskej únii.

V. ZÁRUKA

Na tento prístroj je poskytovaná záruka na 2 roky od dátumu zakúpenia. Počas záručnej doby sa výrobca zaväzuje opravou alebo výmenou celého prístroja odstrániť prípadné vady vyplývajúce z chyby materiálu alebo spracovania. Záruka sa vzťahuje na prístroj iba vtedy, ak je v deň dátumu nákupu potvrdená pečiatkou a podpisom predajcu na originálnom záručnom liste. Táto záruka je platná len v prípade, že bol prístroj používaný v súlade s návodom na použitie, nie je opravený alebo rozložený a nebol poškodený v dôsledku nesprávnej manipulácie, rovnako a tiež v prípade, že je kompletný. Táto záruka sa nevzťahuje na bežné opotrebenie a spotrebný materiál (filtre, žiarovky, protihorľavé pokrytie, tmely, atď.).

Životnosť prístroja a záručnej doby plynú od dátumu predaja alebo od dátumu výroby produktu (v prípade, ak dátum predaja nemožno určiť).

Dátum výroby zariadenia možno nájsť na sériovom čísle, uvedenom na typovom štítku výrobku. Sériové číslo sa skladá z 13 čísiel. 6. a 7. číslice označujú mesiac, 8. – rok výroby zariadenia.

Záruka výrobcu na prístroj je 3 rokov od dátumu zakúpenia, za predpokladu, že sa používa v súlade s týmto návodom a platnými technickými normami.



Ekologický neškodlivá recyklácia (recyklácia elektrického spotrebiča)

Likvidácia obalu, manuálu, ako aj samotného zariadenia musí byť vykonaná v súlade s miestnymi programami recyklácie. Prejavte záujem o ochranu životného prostredia: nevyhadzujte takéto prístroje do bežného komunálneho odpadu.

Opotrebované (staré) prístroje nemôžu byť vyhodnené spolu s ostatnými bežnými smetami. Musia byť recyklované zvlášť. Majitelia opotrebovaných zariadení musia odnieť prístroje do špeciálnych zberných alebo ich odovzdať zodpovedajúcim organizáciám. Takouto činnosťou podporujete program na recykláciu cenných surovín a taktiež chránite ovzdušie od škodlivých látok.

Tento spotrebič v súlade s európskou smernicou 2012/19/EÚ, ktorá sa riadi likvidáciu elektrických a elektronických zariadení.

SVK



Než začnete tento výrobek používat, přečtěte si pozorně tento návod k použití a uschovejte ho, abyste měl(a) tento manuál v případě potřeby k dispozici. Správné použití přístroje značně prodlužuje jeho životnost.

BEZPEČNOSTNÍ OPATŘENÍ

- Výrobce neodpovídá za škody způsobené porušením bezpečnostních opatření a nesprávným použitím výrobku.
- Tento přístroj je elektrickým zařízením pro použití v domácnosti. Přístroj lze použít v bytech, rodinných či venkovských domech (resp. na chatě), hotelových pokojích, obytných místnostech prodejen, kanceláří a za jiných podobných podmínek mimo průmyslové použití. Průmyslové či jakékoliv použití s jiným účelem zařízení se pokládá za porušení pokynů příslušného použití výrobku. V tomto případě výrobce neodpovídá za možné následky a škody.
- Před zapnutím zařízení do elektrické sítě zkontrolujte, zda se shoduje napětí elektrické sítě s jmenovitým napájecím napětím zařízení (viz. technické charakteristiky resp. výrobní štítek výrobku).
- Použijte prodlužovačku, která odpovídá příkonu spotřebiče. Neshoda parametrů může způsobit zkrat resp. vznícení kabelu.

STOP

- Vždy připojte přístroje pouze k zásuvkám, majícím uzemňovací kontakt s ochranným uzemňovacím vedením – je to závazný požadavek elektrické bezpečnosti. Při použití prodlužovačky taky dbejte na to, aby měla uzemnění.
- Vždy odpojte přístroj z elektrické zásuvky okamžitě po skončení jeho použití a taky během čištění anebo přemístění. Vytahujte elektrickou šňůru suchýma rukama, přitom přidržujte ji za zástrčku, nikoliv za šňůru.
- Přístroj se nesmí nechat bez dozoru, je-li připojen k elektrické síti.
- Při naplňování nádoby na vodu musí být přístroj odpojen od elektrické sítě.
- **POZOR!** Při práci se přístroj nahřívá! Nedotýkejte se žehlicí desky při práci i po ukončení práce. Používejte pouze podkladní pracovní povrchy, určené k žehlení. Nenechávejte zapnutý přístroj bez dozoru, po použití jej ihned odpojte od sítě.
- Nepřetahujte elektrickou šňůru přes dveřní otvory nebo v blízkosti zdrojů tepla. Dbejte o to, aby se

elektrická šňůra nepřekrcovala, nelámala, nepřehýbala, nedotýkala se ostrých předmětů, rohů a okrajů nábytku.

STOP

PAMATUJTE SI: náhodné poškození napájecího kabelu může způsobit poruchy, které neodpovídají záručním podmínkám, rovněž taky úraz elektrickým proudem. Poškozený napájecí kabel vyžaduje okamžitou výměnu v servisním centru!

- Před čištěním přístroje přesvědčte se, že je odpojen od elektrické sítě a úplně vychladl. Pečlivě postupujte podle pokynů na čištění.

STOP

ZAKAZUJE SE ponořovat těleso přístroje do vody!

- Tento přístroj by neměly používat osoby (včetně dětí) s omezenými zdravotními, fyzickými nebo duševními schopnostmi ani lidé s nedostatkem zkušeností či znalostí, pokud tyto osoby nejsou pod dohledem nebo nebyly s ohledem na použití tohoto zařízení instruktovány osobou zodpovědnou za jejich bezpečnost. Nenechávejte děti bez dozoru v blízkosti zapnutého zařízení a přísně kontrolujte, aby nehrály se s přístrojem a jeho součástmi, rovněž jako s

obalem přístroje. Děti nesmějí bez dozoru dospělých čistit zařízení, ani provádět činnosti údržby.

- Nenechávejte obalový materiál (balící folie, polystyrén apod.) tohoto výrobku v dosahu dětí. Může pro ně být nebezpečný! Nebezpečí udušení! Uchovávejte obaly mimo dosah dětí.
- Zakazuje se samostatně provádět opravy zařízení resp. měnit jeho konstrukci. Všechny servisní a opravářské práce musí vykonávat autorizované servisní středisko. Neprofesionálně vykonaná práce může způsobit poruchu zařízení a taky úrazy a poškození majetku

STOP

POZOR! Zakazuje sa používať zariadenie s akoukoľvek poruchou.

CZE

Technické charakteristiky

Model.....	RI-C244-E
Příkon.....	2000-2400 W
Napětí.....	220-240 V, 50/60 Hz
Elektrická bezpečnost.....	třída I
Typ ovládání.....	mechanický
Povrch žehlicí plochy.....	keramický
Nára.....	50 g/min
Nastavitelná pára.....	je k dispozici
Funkce "ECO" (úsporný režim páry).....	je k dispozici
Funkce parní ráz.....	150 g/min
Možnost vertikálního napařování.....	je k dispozici
Funkce "Drip-Stop".....	je k dispozici
Funkce samočištění.....	je k dispozici
Ochrana proti vodnímu kameni.....	je k dispozici
Ochrana proti přehřátí.....	je k dispozici
Délka přívodního kabelu.....	3 m

Kompletace

Napařovací žehlička.....	1 ks.
Odměrný pohár.....	1 ks.
Návod k použití.....	1 ks.
Servisní knížka.....	1 ks.

Výrobce má právo provádět změny designu, kompletace a rovněž i změnu technických parametrů během zdokonalení své produkce bez předběžného oznámení takových změn.

Složení přístroje A1

1. Otvor rozprašovače vody.
2. Víko vodní nádržky.
3. Regulátor páry – dovoluje nastavit požadovanou sílu napařování tkaniny v závislosti na jejím typu či úplně vypnout páru.
4. Tlačítko rozprašovače vody (sprej) – slouží k zvlhčování prádla.
5. Tlačítko intenzivního napařování (parního rázu) – slouží k silnému uvolnění páry při napařování a taky pro vertikální napařování.
6. Mechanický regulátor teploty žehlicí plochy (dále jen termostat).

7. Kloubové spojení kabelu (otočná šňůra) prodlužuje životnost žehličky a přispívá jeho bezpečnému používání.
8. Přívodní kabel.
9. Indikátor teploty žehlicí plochy – rozsvítí se při ohřevu a zhasne, až se žehlicí plocha ohřeje do zadané teploty.
10. Vodní nádržka (objem – 300 ml).
11. Žehlicí plocha s keramickým povrchem a zvláštním reliéfem pro rovnoměrné rozložení páry po celém povrchu.
12. "Max" – označení maximální úrovně vody ve vodní nádržce (za vislé polohy žehličky).
13. Odměrný pohár.

I. PŘED PRVNÍM ZAPNUTÍM

Opatrně vyndejte výrobek a jeho součástky z krabice. Odstaňte všechny balící materiály a reklamní samolepky. Nesmí se odstraňovat z tělesa přístroje nálepka, na které je uvedeno sériové (výrobní) číslo, a varovné štítky.

Pokud sériové (výrobní) číslo výrobku bude chybět, pak to Vás automaticky zbaví práva záručního servisu.

Otřete těleso přístroje vlhkou tkaninou, poté utřete ho nasucho. Při prvním použití je možný vznik cizího zápachu, co není důsledkem poruchy přístroje.

⚠ Po přepravě či uschování přístroje při nízkých teplotách nechte ho stát při pokojové teplotě po době minimálně 2 hodiny před prvním zapnutím.

II. POUŽÍVÁNÍ NAPAŘOVACÍ ŽEHLIČKY

Naplnění vodní nádržky

Přesvědčte se, že přístroj není připojen k elektrické síti. Převedte termostat do polohy "Off", regulátor páry pak do polohy .

Otevřete víko vodní nádržky, zvedněte hrdlo na nalévání vody nahoru. Pomocí odměrného poháru nalejte do vodní nádržky vodu, aby nepřekračovala označení "Max" na tělese přístroje. Zavřete víko nádržky. Postavte žehličku do vislé polohy.

⚠ POZOR! Nezalévejte vodu přímo z kohoutku, aby se zabránilo jejímu zásahu do tělesa přístroje či přívodního kabelu.

Přístroj je určen k použití s vodou z vodovodu. Pokud ve Vašem regionu je velmi tvrdá voda, můžete smíchávat vodu z vodovodu a destilovanou vodu v poměru 1:1.

Nastavení teploty žehlicí plochy

Žehlička REDMOND RI-C244-E je vybavena mechanickým termostatem. Na termostatu jsou vyznačena všeobecně přijatá označení základních teplotních režimů a názvy základních druhů tkanin.

Otáčením termostatu nastavte symbol, odpovídající druhu uhlazované tkaniny, vedle značky na tělese přístroje (viz "Tabulka výběru režimů žehlení pro různé druhy tkanin"). Během zahřátí žehlicí plochy se bude svítit indikátor teploty na držadle přístroje. Jakmile se žehlicí plocha žehličky rozehřeje do požadované teploty, indikátor zahřátí zhasne. Pak můžete začít žehlení.

Nastavení regulátoru páry **A2**

Regulátor páry může být nastaven v následujících polohách:

1. Maximální úroveň páry (doporučuje se pro vyžehlení a napařování pevných tkanin a tkanin, které se snadně mačkají);
2. Funkce "ECO" (úsporný režim páry, který dovoluje snížit spotřebu energie pro zvolený teplotní režim);
3. Minimální úroveň páry (doporučuje se pro vyžehlení a napařování jemnějších tkanin);
4. Pára je vypnuta (suché žehlení);
5. Funkce samočištění.

Žehlení s napařováním

Efektivní napařování je možné v teplotních režimech ••• či ••••.

Nastavte regulátor páry do potřebné polohy. Pokud je regulátor v poloze ☞, pára je vypnuta (tento režim si můžete použít pro suché žehlení). Pro zvýšení intenzity páry otáčejte regulátor směrem od ☞ do ☞.

Připojte napájecí kabel do elektrické sítě. Rozsvítí se indikátor zahřátí žehlicí plochy. Po zhasnutí indikátoru zahřátí (žehlicí plocha se ohřála do zadané teploty), můžete začít žehlení s napařováním.

⚠ POZOR! K trvalému výstupu páry dochází pouze tehdy, když je žehlička ve vodorovné poloze, při vysoké teplotě žehlicí plochy. Pokud je regulátor páry otevřen (není v poloze ☞), za nízké teploty je možné vytékání vody z otvorů v žehlicí ploše žehličky.

Parní ráz

Funkce parního rázu je nutná pro vyžehlení pevných tkanin a tkanin, které se snadně mačkají. Tato funkce je k dispozici při žehlení s napařováním, když se indikátor zahřátí

na tělese přístroje nesvítil. Pokud se indikátor svítí, je nitno se dočkat, až se žehlicí plocha přístroje úplně rozehřeje. Regulátor páry nesmí být v poloze ☞.

Parní ráz se uskutečňuje krátkodobými zmačknutími tlačítka parního rázu během žehlení. Pauzy mezi zmačknutími tlačítka parního rázu musí být minimálně 2-3 vteřiny. Funkci parního rázu se dá použít při vertikálním žehlení.

⚠ POZOR! Při zvolení nízkých teplot žehlení (režim •) s žehlicí plochy žehličky může kapat voda, parní ráz pak může nefungovat.

Vertikální napařování

Pomocí žehličky REDMOND RI-C244-E můžete napařovat výrobky v svislé poloze. Tato funkce umožňuje uhlazovat jak lehké podle struktury tkaniny (tyl), tak i těžké (závěsy, záclony), rovněž jako kabáty, saka apod., přičemž není třeba je sundávat z ramínek.

1. Nastavte regulátor páry do polohy ☞.
2. Otočte termostat do polohy •••.
3. Vyčkejte, když se žehlicí plocha rozehřeje do potřebné teploty (indikátor zahřátí na tělese přístroje zhasne).
4. Dejte žehličku do svislé polohy tak, aby žehlicí plocha byla ve směru napařované tkaniny. Držte žehličku ve vzdálenosti několika centimetrů od žehlených výrobků, aby nedošlo k poškození jemných tkanin.
5. Vedte žehličku směrem shora dolů a současně několikrát zmačkněte tlačítko parního rázu. Po každých 5 zmačknutí převeďte žehličku do vodorovné polohy.
6. Pokud se rozsvítí indikátor zahřátí, vyčkejte, až se žehlicí plocha rozehřeje (indikátor zhasne) a pokračujte vertikální napařování.

STOP POZOR! Teplota páry je velmi vysoká! Aby se zabránilo popálení, vyvarujte se kontaktu s párou, vycházející z otvorů na žehlicí ploše žehličky. Nikdy nežehlete oblečení na těle!

Suché žehlení

Můžete žehlit tkaniny v režimu suchého žehlení, i když je vodní nádržka naplněna vodou. Při delším žehlení v tomto režimu však nedoporučuje se nalévat do nádržky příliš mnoho vody.

1. Nastavte regulátor páry do polohy ☞.
2. Otáčením termostatu nastavte potřebnou teplotu žehlicí plochy ve shodě s typem tkaniny.
3. Jakmile se žehlicí plocha ohřála do zadané teploty, indikátor teploty na tělese přístroje zhasne. Můžete začít žehlení.

Funkce zvlhčení tkaniny

Funkce zvlhčení bude užitečná, žehlíte-li přesušené prádlo nebo tkaninu s jemnou strukturou vláken, a taky provyhlazení manžet a záhyby. Pro zvlhčení zmačkněte tlačítko rozprašovače vody (sprej) .

- pomalu, plynule – pro rozprašování (sprej);
- rychlými pohyby – pro stříkání.

Z otvoru rozprašovače na tkaninu se bude rozstříkovat voda. Funkce zvlhčení se dá použít tolikrát, kolikrát je to zapotřebí, a to v libovolném režimu práce.

Systém "Drip-Stop"

Automatický systém "Drip-stop" zabraňuje protékání vody a umožňuje uhlazovat dokonce i nejjemnější tkaniny bez rizika jejich poškození. Žehlení jemných tkanin se musí provádět při nízké teplotě (teplotní režim *).

Systém ochrany proti vodnímu kameni

Jednou z výhod modelu RI-C244-E je spolehlivý systém ochrany proti vodnímu kameni a usazeninám pomocí změkčení vody (absorpce vápenatých iontů, vytvořujících usazeniny solí při nahřívání).

Ukončení práce

Po ukončení práce nastavte termostat a regulátor páry do polohy . Odpojte přívodní kabel od elektrické sítě. Otevřete víko vodní nádržky a vylejte vodu ze zásobníku tak, že převrátíte žehličku nad výlevkou. Opatrně pohoupejte žehličku, aby se vylily zbytky vody. Postavte žehličku na plochu ve svislé poloze.

Dočkejte se, až žehlicí plocha vychladne. Ovíjte napájecí kabel kolem tělesa žehličky. Uschovejte přístroj v svislé poloze.

Tabulka výběru režimů žehlení pro různé druhy tkanin



Symbol na termostatu	Poloha termostatu	Druh tkaniny	Doporučení
•	SYNTHET-IC	Akryl	Žehlit opatrně. Použití páry je riskantní, existuje možnost vytékání vody ze žehlicí plochy, což může vést k vytvoření skvrn na tkanině
		Polyamidové tkaniny (kapron, nylon)	
		Polyuretan	

Symbol na termostatu	Poloha termostatu	Druh tkaniny	Doporučení
•	SYNTHET-IC	Acetátová vlákna	Je lépe žehlit tkaninu po rubové straně, neboť není odolná proti vysoké teplotě. Acetát rychle schne a skoro nevyžaduje žehlení
		Polyester	Doporučuje se žehlit přes vlhkou tkaninu
	Viskóza	Při zvýšené teplotě mění barvu, lepi se, tvrdne a rozpadá se, nevylučuje se sražení	
	SILK	Hedvábí	Hedvábí nedoporučuje se kropit vodou, neboť nerovnoměrná vlhkost může způsobit vznik skvrn od vody
••	WOOL	Vlna	Tkaninu je lépe kropit vodou resp. žehlit přes vlhkou tkaninu. Při zvýšené teplotě nevylučuje se sražení
	COTTON	Bavlna	Doporučuje se režim napařování
•••	LINEN	Len	

III. ČIŠTĚNÍ A ÚDRŽBA PŘÍSTROJE

Funkce samočištění

Tato funkce slouží k odstranění vodního kamene a usazenin v tryskách žehlicí plochy žehličky. Doporučuje se provádět proceduru samočištění 2-3 krát měsíčně. Čím je používána voda tvrdší, tím častěji se vyžaduje samočištění.

1. Odpojte žehličku od elektrické sítě, vyčkejte, až úplně vychladne.
2. Nastavte regulátor páry do polohy .
3. Nalijte vodu do vodní nádržky do označení "Max". Připojte žehličku k elektrické síti. Nastavte termostat do polohy .
4. Vyčkejte, až se žehlička rozehřeje do zadané teploty (indikátor zahřátí zhasne). Odpojte žehličku od elektrické sítě.
5. Dejte žehličku do vodorovné polohy nad výlevkou, zatočte regulátor páry doprava do krajní polohy a udržte ho v poloze . Přitom se doporučuje pohoupávat žehličku směrem dopředu - dozadu. Z otvorů na žehlicí ploše bude vycházet pára a vroucí voda.

- Po ukončení čištění žehličky otevřte víko vodní nádržky a vylejte zbývající v nádržce vodu. Zavřte víko.
- Když žehlicí plocha vychladne, utřete její povrch vlhkou tkaninou. Při značném zašpinění se doporučuje zopakovat celou proceduru samočištění.



POZOR! Nastavujte regulátor páry do polohy  pouze při samočištění. Použijte pouze vodu z vodovodu. Nedoporučuje se používat destilovanou (demineralizovanou), změkčenou resp. převařenou vodu – v tomto případě bude samočištění neefektivní. Nikdy nezaledějte tekuté čisticí prostředky do vodní nádržky!

Čištění žehlicí plochy

Než začnete čistit žehlicí plochu, přesvědčte se, zda je žehlička odpojena od elektrické sítě a úplně vychladla. Žehlicí plochu můžete čistit vlhkou tkaninou resp. houbičkou. Nepoužívejte abrazivní čisticí prostředky, drsné houbičky a houbičky s abrazivním povrchem, resp. drátěnky, a taky agresivní chemické látky.

Uschování

Uchovávejte přístroj na suchém místě mimo dosah topných těles a mimo dosah přímého slunečního záření. Aby se vyhnulo poškození pracovní plochy, vždy uschovte žehličku v svislé poloze. Vyhněte se jakémukoliv kontaktu žehlicí plochy žehličky s kovovými či jinými tvrdými předměty.

Nikdy neuchovávejte žehličku s vodou v nádržce, aby nedošlo k vytvoření vodního kamene, vápenných usazenin a nečistot, které mohou zašpinit tkaniny během žehlení.

IV. NEŽ SE OBRÁTÍTE NA SERVISNÍ STŘE-DISKO

Porucha	Možná příčina	Způsob odstranění
Žehlicí plocha žehličky se neohřívá, indikátor zahřátí se nesvítí	Přístroj není připojen k elektrické síti Zásuvka je vadná	Připojte přístroj k elektrické síti Zapněte zařízení do fungující zásuvky
Žehlicí plocha žehličky se špatně ohřívá	Byla nastavena příliš nízká teplota zahřátí	Otáčením termostatu nastavte potřebnou teplotu

Porucha	Možná příčina	Způsob odstranění
Chybí pára	Pára je vypnuta	Nastavte regulátor páry do potřebné pro Vás polohy
Intenzita páry je nedostatečná	Ve vodní nádržce je příliš málo vody	Naplňte vodní nádržku nejmiň ¼ maximálního objemu
	Regulátor páry se nachází v poloze středního proudu páry	Otáčením regulátoru páry zvýšte úroveň výstupu páry
Výcházející z otvorů žehlicí plochy žehličky pára špiní prádlo	Funguje funkce "Drip-Stop"	Vyčkejte, až nebude dosažena potřebná teplota žehlicí plochy žehličky (indikátor zahřátí zhasne)
	Bylo použito vody s chemickými přísadami	Nezaledějte do vodní nádržky vodu s chemickými přísadami
	Bylo použito destilované resp. změkčené vody	Použijte obyčejnou vodu z vodovodu resp. směs vodovodní vody a destilované vody v poměru 1:1
Žehlicí plocha žehličky se zašpinila a špiní prádlo	Nebyla odstraněna voda z vodní nádržky po předchozím použití	Proveďte samočištění. Vždycky vylejte vodu z žehličky po ukončení práce
	Byla nastavena příliš vysoká teplota žehlicí plochy žehličky	Podívejte se na etiketu na výrobku a do "Tabulky výběru režimů žehlení pro různé druhy tkanin"
Z otvorů žehlicí plochy žehličky vytéká voda	Nebylo dostatečně vymáčháno prádlo či žehlí se nové oblečení, aniž bylo vymáčháno	Proveďte čištění žehlicí plochy. Vymáchejte oblečení, přesvědčte se, že na něm nezůstalo mýdlo či jiné čisticí prostředky
	Byla nastavena příliš nízká teplota ohřevu žehlicí plochy	Nastavte termostat do polohy •••••
	Příliš nízká teplota žehlicí plochy kvůli častému zmáčknutí tlačítka intenzivního napařování	Prodlužte pauzy mezi zmáčknutími tlačítka intenzivního napařování

Porucha	Možná příčina	Způsob odstranění
Na žehličce ploše žehličky jsou škrábance či jiná poškození	Žehlička byla umístěna na kovový podstavec	Použijte speciální podstavec resp. stojánek na žehličku. Uchovávejte žehličku pouze v svislé poloze
	Žehličcí plocha byla poškozena nýtý, zipem, knoflíkem resp jinou drobnou přípravou na oděvu	Během žehlení zkuste se vyhnout kontaktu s zipy, nýtý a jinými tvrdými předměty, které mohou poškodit žehličcí plochu žehličky

sběrných míst, nebo odevzdat v příslušné organizaci. Pomáháte tím programům na zpracování druhotných odpadů a ochraně od zamořujících látek.

Tento přístroj je označen v souladu s Evropskou direktivou 2012/19/EU, regulující likvidaci elektrického a elektronického zařízení.

Daná direktiva vymezuje základní požadavky na zpracování a likvidaci odpadů od elektrických a elektronických přístrojů, platné na celém území Evropské unie.

V. ZÁRUČNÍ PODMÍNKY

Na daný výrobek se vztahuje záruka v délce 2 let od doby nákupu. V průběhu záruční doby se výrobce zavazuje odstranit opravou, záměnou detailů, nebo záměnou celého výrobku libovolné výrobní defekty, zaviněné špatnou kvalitou materiálu nebo montáže. Záruka je platná pouze tehdy, je-li datum koupě potvrzeno razítkem prodejny a podpisem prodáváče na originálním záručním listu. Úplná záruka bude uznána pouze v tom případě, jestli byl výrobek používán v souladu s návodem k použití, nebyl opravován a rozebírán, nebyl poškozen v důsledku nesprávného použití a zůstal plně zkompletován. Tato záruka se nevztahuje na běžné opotřebování výrobku a spotřební materiál (filtry, žárovky, antipřipalovací povrchy, těsnění atd.).

Doba použití výrobku a doba trvání záručních závazků k němu se počítají od data prodeje nebo od data výroby výrobku (v případě, jestli datum prodeje nelze určit).

Datum výroby přístroje je možné najít v seriovém čísle, které se nachází na identifikačním štítku na tělese výrobku. Seriové číslo obsahuje 13 znaků. 6. a 7. znaky označují měsíc, 8. znak označuje rok výroby výrobku.

Výrobem určená doba služby přístroje je 3 let ze dne nákupu při podmínce, že výrobek je používán v souladu s tímto návodem a použitými technickými standardy.



Ekologicky čisté upotřebení (likvidace elektrického a elektronického zařízení)

Likvidaci obalu, návodu k použití a také samotného přístroje je nutné provádět v souladu s místním programem na zpracování druhotných odpadů. Projevte zájem o ochranu životního prostředí: nevyhazujte takové předměty spolu s běžným bytovým odpadem.

Použitě (staré) přístroje se nemají vyhazovat s běžným domácím odpadem, musí se likvidovat odděleně. Majitelé starého zařízení jsou povinni je přinést do specializovaných



Przed użyciem danego wyrobu, uważnie przeczytaj instrukcję obsługi i zachowaj ją jako poradnik. Prawidłowe użytkowanie urządzenia znacznie przedłuży jego okres działania.

ŚRODKI BEZPIECZEŃSTWA

- Producent nie ponosi odpowiedzialności za uszkodzenia, wynikię wskutek nie przestrzegania techniki bezpieczeństwa i zasad eksploatacji wyrobu.
- Dane urządzenie elektryczne jest przeznaczone do użycia w warunkach domowych i może być używane w mieszkaniach, domach podmiejskich, pokojach hotelowych, pomieszczeniach socjalnych sklepów, biur lub w innych podobnych warunkach eksploatacji nieprzemysłowej. Przemysłowe lub jakiegokolwiek inne niezgodne z przeznaczeniem wykorzystanie urządzenia będzie uważane za naruszenie warunków należytego użytkowania wyrobu. W takim przypadku producent nie ponosi odpowiedzialności za możliwe następstwa.
- Przed podłączeniem urządzenia do sieci elektrycznej sprawdź, czy jej napięcie jest zgodne z napięciem znamionowym zasilania urządzenia (zob. charakterystyki techniczne lub tabliczkę fabryczną wyrobu).

STOP

- Używaj przedłużacza, którego charakterystyki są odpowiednie do mocy, pobieranej przez urządzenie. Niezgodność tych parametrów może doprowadzić do zwarcia lub zapalania się przewodu.
- Podłączaj urządzenie tylko do gniazd, mających uziemienie, – jest to obowiązkowe wymaganie bezpieczeństwa elektrycznego. Jeżeli korzystasz z przedłużacza, upewnij się, że on także posiada uziemienie.
- Wyłączaj urządzenie z gniazda po użyciu, a także podczas jego czyszczenia lub przemieszczenia. Przewód elektryczny wyjmuj suchymi rękami, trzymając go za wtyczkę, a nie za przewód.
- Urządzenie nie powinno pozostawać bez kontroli, dopóki jest ono podłączone do sieci elektrycznej.
- Podczas napełnienia pojemnika na wodę urządzenie powinno być odłączone od sieci elektrycznej.

UWAGA! Podczas pracy urządzenie nagrzewa się! Nie dotykaj rękami stopy żelazka podczas jego działania i bezpośrednio po użyciu. Używaj tylko specjalnej powierzchni do prasowania. Nie pozostawiaj żelazka bez nadzoru.

POL

stawiaj włączonego urządzenia bez kontroli, od razu po użyciu odłączaj je od sieci elektrycznej.

- Nie przeciągaj przewodu elektrycznego przez otwory drzwiowe lub w pobliżu źródeł ciepła. Zwróć uwagę na to, aby przewód elektryczny nie był poskręcany oraz nie miał zgięć, nie miał kontaktu z przedmiotami ostrymi, narożnikami i krawędziami mebli.

STOP

PAMIĘTAJ: przypadkowe uszkodzenie przewodu zasilania elektrycznego może doprowadzić do usterek, które nie są objęte warunkami gwarancji, a także do porażenia prądem elektrycznym. Uszkodzony przewód elektryczny wymaga pilnej wymiany w centrum serwisowym.

- Przed czyszczeniem urządzenia, upewnij się, że jest ono odłączone od sieci elektrycznej i całkowicie wystygło. Ściśle przestrzegaj instrukcji odnośnie czyszczenia urządzenia.

STOP

ZABRONIONE jest zanurzanie korpusu urządzenia w wodzie!

- Dane urządzenie nie jest przeznaczone do wykorzystania przez osoby (łącznie z dziećmi), które mają

odchylenia fizyczne, nerwowe lub psychiczne bądź nie posiadają doświadczenia i wiedzy, z wyjątkiem przypadków, gdy osoby takie znajdują się pod nadzorem lub podczas prowadzonego dla nich instruktażu, odnośnie wykorzystania danego urządzenia przez osobę odpowiedzialną za ich bezpieczeństwo. Dzieci powinny znajdować się pod nadzorem, aby nie dopuścić do zabawy z urządzeniem, jego częściami oraz jego opakowaniem fabrycznym. Dzieci bez kontroli ze strony dorosłych nie powinny czyścić i obsługiwać urządzenia.

- Materiały opakunkowe (folia, styropian itd.) mogą być niebezpieczne dla dzieci. Zagroza wywołaniem duszności! Przechowuj opakowanie w miejscu, niedostępnym dla dzieci.
- Zabroniona jest samodzielna naprawa urządzenia lub wniesienie zmian w jego budowie. Naprawę urządzenia powinien przeprowadzać wyłącznie specjalista autoryzowanego centrum serwisowego. Niefachowo wykonana naprawa może doprowadzić do zepsucia urządzenia, obrażeń i uszkodzenia mienia.

STOP

UWAGA! Zabronione jest używanie urządzenia przy jakiegokolwiek wadliwym działaniu.

Charakterystyki techniczne

Model.....	RI-C244-E
Moc.....	2000-2400 W
Napięcie.....	220-240 V, 50/60 Hz
Zabezpieczenie przed porażeniem prądem elektrycznym.....	klasa I
Typ sterowania.....	mechaniczny
Powłoka stopy.....	ceramiczna
Doprowadzenie pary.....	50 g/min
Regulowane doprowadzenie pary.....	jest
Funkcja "ECO" (oszczędny tryb doprowadzenia pary).....	jest
Funkcja uderzenia pary.....	150 g/min
Możliwość rozpraszania pionowego.....	jest
Funkcja "Kropla-stop".....	jest
Funkcja samoo czyszczania.....	jest
Zabezpieczenie przed osadzeniem się kamienia.....	jest
Zabezpieczenie przed przegrzaniem.....	jest
Długość przewodu.....	3 m

Zestaw

Żelazko.....	1 szt.	Instrukcja obsługi.....	1 szt.
Miarka.....	1 szt.	Książeczka serwisowa.....	1 szt.

Producent zastrzega sobie prawo do wnie sienia zmian w designie i zestawie wyrobu, a także do zmiany jego charakterystyk technicznych w procesie stałego doskonalenia swojej produkcji bez dodatkowego powiadomienia o tych zmianach.

Budowa urządzenia A1

1. Otwór rozplacza wody.
2. Pokrywa zbiornika na wodę.
3. Regulator doprowadzenia pary – pozwala ustawić pożądaną intensywność pary podczas prasowania tkaniny w zależności od jej typu lub całkowicie odciąć doprowadzenie pary.
4. Przycisk rozpylania wody – przeznaczony do nawilżania bielizny.

5. Przycisk intensywnego doprowadzenia pary (uderzenia pary) – służy do silnego wyrzutu pary podczas prasowania z parą oraz do pionowego prasowania z parą.
6. Mechaniczny regulator temperatury stopy.
7. Przegubowe mocowanie przewodu – zwiększa okres jego użytkowania i sprawia, że używanie żelazka jest bezpieczniejsze.
8. Przewód zasilający.
9. Wskaźnik nagrzewania stopy – świeci się podczas nagrzewania i wylączy się po nagraniu się stopy do zadanej temperatury.
10. Zbiornik na wodę (pojemność – 300 ml).
11. Stopa z powłoką ceramiczną i specjalnym ukształtowaniem powierzchni, zapewniającym równomierne rozprzestrzenianie się pary po całej powierzchni.
12. "Max" – znak maksymalnego poziomu wody w zbiorniku (w położeniu pionowym żelazka).
13. Miarka.

I. PRZED ROZPOCZĘCIEM UŻYTKOWANIA

Ostrożnie rozpakuj urządzenie, usuń wszystkie materiały opakunkowe i naklejki reklamowe. Obowiązkowo zachowaj na miejscu naklejkę z numerem seryjnym i naklejkę ostrzegającą.

Brak numeru seryjnego na wyrobie powoduje automatyczne wygaśnięcie prawa do jego obsługi gwarancyjnej.

Wytrzyj korpus urządzenia wilgotną szmatką, a następnie wytrzyj do sucha. Pojawienie się niepożądanego zapachu przy pierwszym użyciu nie świadczy o niesprawności urządzenia.

 Po transportowaniu lub przechowywaniu urządzenia przy niskiej temperaturze należy pozostawić je przy temperaturze pokojowej w ciągu co najmniej 2 godzin przed włączeniem.

POL

II. UŻYTKOWANIE ŻELAZKA

Napełnienie zbiornika na wodę

Upewnij się, że urządzenie nie jest podłączone do sieci elektrycznej. Ustaw regulator nagrzewania stopy w położeniu "Off", a regulator doprowadzenia pary w położeniu . Otwórz pokrywę zbiornika na wodę, podnieś nosek żelazka do góry. Za pomocą miarki nalej do zbiornika wody nie wyżej niż do znaku "Max" na korpusie urządzenia. Zamknij pokrywę zbiornika. Postaw żelazko w położeniu pionowym.

! UWAGA! Nie nalewaj wody bezpośrednio z kranu, aby uniknąć dostania się jej do wnętrza korpusu urządzenia lub na przewód zasilający.

Urządzenie jest przeznaczone do pracy z wodą wodociągową. Jeżeli w twoim regionie jest bardzo twarda woda, zalecane jest mieszanie wody wodociągowej z wodą destylowaną w proporcji 1:1.

Ustawienie temperatury stopy

Żelazko REDMOND RI-C244-E wyposażone jest w mechaniczny regulator temperatury stopy. Na skali regulatora naniesione są ogólnie przyjęte oznaczenia podstawowych trybów temperaturowych i nazwy podstawowych typów tkanin.

Obracając regulator temperatury, ustaw symbol, odpowiadający prasowanej tkaninie, naprzeciw kreski na korpusie urządzenia (zob. "Tabela wyboru trybów prasowania dla różnych tkanin"). Podczas nagrzewania stopy wskaźnik temperatury na uchwycie urządzenia będzie świecił się. Kiedy stopa żelazka nagrzeje się do pożądanej temperatury, wskaźnik zgaśnie. Po czym można zaczynać prasowanie.

Ustawienie regulatora doprowadzenia pary **A2**

Regulator doprowadzenia pary może być ustawiony w następujących położeniach:

1. Maksymalny poziom doprowadzenia pary (zalecany jest do prasowania z parą tkanin grubych i silnie mnących się);
2. Funkcja "ECO" (oszczędny tryb doprowadzenia pary, pozwalający zmniejszyć zużycie energii elektrycznej dla wybranego trybu temperaturowego);
3. Minimalny poziom doprowadzenia pary (zalecany jest do prasowania z parą delikatnych tkanin);
4. Doprowadzenie pary jest zablokowane (prasowanie na sucho);
5. Funkcja samooczyszczania.

Prasowanie z parą

Efektywne prasowanie z parą jest możliwe w trybach temperaturowych ••• lub ••••. Ustaw regulator doprowadzenia pary w niezbędnym położeniu: Jeżeli regulator znajduje się w położeniu ☞, doprowadzenie pary jest zablokowane (dany tryb używany jest do prasowania na sucho). W celu zwiększenia intensywności doprowadzenia pary obróć regulator w kierunku od ☞ do ☞.

Podłącz przewód zasilający do sieci elektrycznej. Zapali się wskaźnik nagrzewania stopy. Gdy wskaźnik nagrzewania zgaśnie (stopa nagrzała się do ustalonej temperatury), przystąp do prasowania z parą.

! UWAGA! Ciągłe doprowadzenie pary następuje tylko wtedy, gdy żelazko znajduje się w położeniu poziomym, przy wysokiej temperaturze stopy. Jeżeli regulator doprowadzenia pary jest otwarty (nie w położeniu ☞), przy niskiej temperaturze możliwy jest wyciek wody z otworów w stopie żelazka.

Uderzenie pary

Funkcja uderzenia pary jest niezbędna do rozprasowywania tkanin twardych i silnie mnących się. Niniejsza funkcja dostępna jest podczas prasowania z parą, kiedy wskaźnik nagrzewania na korpusie urządzenia nie świeci się. Jeżeli wskaźnik świeci się, należy poczekać aż stopa urządzenia całkowicie nagrzeje się. Regulator doprowadzenia pary nie powinien znajdować się w położeniu ☞.

Uderzenie pary następuje po krótkich naciśnięciach przycisku uderzenia pary podczas prasowania. Interwały między naciśnięciami przycisku uderzenia pary powinny być nie mniejsze niż 2-3 sekundy. Funkcja uderzenia pary może być używana podczas prasowania pionowego.

! UWAGA! W przypadku wybrania niskiej temperatury prasowania (tryb •) ze stopy żelazka może kapać woda, a uderzenia pary może nie być.

Pionowe odprasowywanie z parą

Za pomocą żelazka REDMOND RI-C244-E można prasować z parą wyroby w położeniu pionowym. Dana funkcja pozwala rozprasowywać zarówno tkaniny o lekkiej strukturze (tiul), jak również ciężkie (zastony), oraz palta, marynarki itd, bez zdejmowania ich z wieszaka.

1. Ustaw regulator doprowadzenia pary w położeniu ☞.
2. Regulator temperatury stopy ustaw w położeniu ••••.
3. Doczekaj się, aż stopa nagrzeje się do wymaganej temperatury (wskaźnik nagrzewania na korpusie urządzenia zgaśnie).
4. Unieś żelazko w pozycji pionowej, stopą w kierunku prasowanej tkaniny. Trzymaj żelazko w odległości kilku centymetrów od prasowanych wyrobów, aby nie uszkodzić delikatnych tkanin.
5. Przemieszczając żelazko z góry do dołu, kilkakrotnie naciśnij na przycisk uderzenia pary. Co 5 naciśnięć przemieszczaj żelazko do położenia poziomego.
6. Jeżeli wskaźnik nagrzewania stopy zapali się, poczekaj, aż ona nagrzeje się (wskaźnik zgaśnie) i kontynuuj prasowanie pionowe.

STOP UWAGA! Temperatura pary jest bardzo wysoka! Aby uniknąć oparzeń nie dopuszczaj do kontaktu z parą, wychodzącą z otworów w stopie żelazka. Nie prasuj z parą odzieży na człowieku!

Prasowanie na sucho

Możliwe jest prasowanie tkanin na sucho, nawet wówczas, gdy zbiornik jest napełniony wodą. Jednak podczas długotrwałej pracy w takim trybie nie jest zalecane nalewanie do zbiornika zbyt dużej ilości wody.

1. Ustaw regulator doprowadzenia pary w położeniu .
2. Obracając regulator temperatury stopy, ustaw temperaturę nagrzewania zgodnie z typem tkaniny.
3. Po tym jak stopa nagrzała się do ustalonej temperatury, wskaźnik nagrzewania na korpusie urządzenia zgaśnie. Można zacząć prasowanie.

Funkcja nawilżania tkaniny

Funkcja nawilżania jest przydatna podczas prasowania przesuszonej bielizny lub tkaniny o cienkiej strukturze włókna oraz do rozprasowania mankietów i fald. W celu nawilżenia tkaniny naciśnij przycisk rozpylania wody .

- powoli, płynnie – rozpryskiwanie;
- szybkimi ruchami – rozpylanie.

Z otworu rozpylacza będzie rozpryskiwana woda. Funkcja nawilżania tkaniny może być używana niezbędną ilość razy w jakimkolwiek trybie pracy.

Układ "Kropla-stop"

Automatyczny układ "Kropla-stop" zapobiega przeciekaniu wody i pozwala rozprasować nawet najdelikatniejsze tkaniny bez ryzyka uszkodzenia ich. Prasowanie delikatnych tkanin powinno odbywać się przy niskiej temperaturze (tryb temperaturowy *).

Układ zabezpieczający przed osadzaniem się kamienia

Jedna z zalet modelu RI-C244-E – niezawodny układ zabezpieczający przed osadzaniem się kamienia poprzez zmiękczenie wody (wchłanianie jonów wapnia, tworzących osad soli podczas nagrzewania).

Zakończenie pracy

Po zakończeniu pracy ustaw regulatory nagrzewania stopy i doprowadzenia pary w położeniu . Odłącz żelazko od sieci elektrycznej. Otwórz pokrywę zbiornika na wodę i zlej wodę ze zbiornika, obracając żelazko nad zlewem. Ostrożnie potrząśnij żelazkiem, aby zlać resztki wody. Postaw żelazko w położeniu pionowym.

Poczekaj, aż podeszwa wystygnie. Owiń przewód zasilania elektrycznego wokół podstawy żelazka. Przechowuj urządzenie w położeniu pionowym.



Tabela wyboru trybów prasowania dla różnych tkanin

Symbol na regulatorze nagrzewania	Położenie regulatora temperatury	Typ tkaniny	Zalecenia	
•	SYNTHETIC	Akryl	Prasować z ostrożnością. Używanie pary jest ryzykowne, możliwy jest wyciek wody ze stopy żelazka i w skutku tego pojawienie się plam na tkaninie	
		Tkaniny poliamidowe (kapron, nylon)		
		Poliuretan		
		Włókna octanowe	Tkaninę lepiej prasować po lewej stronie, ponieważ źle znosi ona nagrzewanie. Octan wysycha szybko i prawie nie wymaga prasowania	
		Poliester	Zalecane jest prasowanie przez wilgotną tkaninę	
		Wiskoza	Przy podwyższonej temperaturze zmienia kolor, przykleja się, twardnieje i ulega zniszczeniu, możliwe jest skurczenie się tkaniny	
• •	SILK	Jedwab	Tkaniny jedwabnej lepiej nie opryskiwać wodą, gdyż z powodu nierównomiernej wilgotności możliwe jest powstanie na niej zacieków	
		WOOL	Włna	Tkaninę lepiej opryskiwać wodą lub prasować przez wilgotną tkaninę. Przy podwyższonej temperatury możliwe jest skurczenie się tkaniny
• • •	LINEN	COTTON	Bawełna	Zalecany jest tryb prasowania z parą
		Len		

III. OBSŁUGA URZĄDZENIA

Funkcja samooczyszczania

Dana funkcja służy do oczyszczania żelazka z kamienia, powstałego w dyszach stopy. Twardca jest przeprowadzanie procedury samooczyszczania 2-3 razy na miesiąc. Im twardsza jest używana woda, tym częściej należy przeprowadzać samooczyszczanie żelazka.

1. Odłącz żelazko od sieci elektrycznej, poczekaj, aż wystygnie.
2. Ustaw regulator doprowadzenia pary w położeniu .
3. Nalej wody do zbiornika do znaku "Max". Podłącz żelazko do sieci elektrycznej. Ustaw regulator temperatury stopy w położeniu .
4. Poczekaj, aż żelazko nagrzej się do zadanej temperatury (wskaźnik nagrzewania zgaśnie). Odłącz żelazko od sieci elektrycznej.
5. Trzymając żelazko poziomo nad zlewem, obróć regulator doprowadzenia pary w prawo do oporu i przytrzymaj go w położeniu . Zalecane jest przy tym kołysanie żelazka do przodu i do tyłu. Z otworów w stopie będzie wychodzić para i wrząca woda.
6. Po oczyszczeniu otwór pokrywe zbiornika na wodę i zlej resztki wody ze zbiornika. Zamknij pokrywę.
7. Kiedy stopa wystygnie, przetrzyj ją wilgotną szmatką. Przy silnym zanieczyszczeniu zalecane jest powtórzenie cyklu samooczyszczania.

! *UWAGA! Ustawiaj regulator doprowadzenia pary w położeniu  tylko podczas samooczyszczania. Używaj tylko wody wodociągowej. Nie zaleca się używania wody destylowanej (demineralizowanej), zmiękzonej lub gotowanej – w takim przypadku samooczyszczanie będzie nieefektywne. Nigdy nie nalewaj płynnych środków do czyszczenia do zbiornika na wodę!*

Czyszczenie stopy

Przed czyszczeniem stopy żelazka, upewnij się, że jest ono odłączone od sieci elektrycznej i całkowicie wystygło. Stopę żelazka można oczyścić wilgotną szmatką lub gąbką. Nie używaj ściernych środków do czyszczenia i gąbek z powłoką metalową lub ścierną oraz substancji agresywnych chemicznie.

Przechowywanie

Przechowuj urządzenie w suchym miejscu oddalonym od grzejników i bezpośredniego promieniowania słonecznego. Aby zapobiec uszkodzeniu powierzchni roboczej, zawsze przechowuj żelazko w położeniu pionowym. Nie dopuszczaj do kontaktu stopy żelazka z przedmiotami metalowymi i innymi przedmiotami twardymi.

Nie przechowuj żelazka z wodą, aby uniknąć powstania kamienia wapiennego i zanieczyszczeń, brudzących tkaniny podczas prasowania.

IV. PRZED ZWRÓCENIEM SIĘ DO PUNKTU SERWISOWEGO

Usterka	Możliwa przyczyna	Sposób usunięcia
Stopa żelazka nie nagrzewa się, wskaźnik nagrzewania nie świeci się	Urządzenie nie jest podłączone do sieci elektrycznej	Podłącz urządzenie do sieci elektrycznej
	Gniazdko elektryczne jest uszkodzone	Podłącz urządzenie do sprawnego gniazdka
Stopa żelazka nagrzewa się słabo	Ustawiona jest zbyt niska temperatura nagrzewania	Obracając regulator nagrzewania stopy żelazka ustaw niezbędną temperaturę
Brak pary	Doprowadzenie pary jest zablokowane	Ustaw regulator pary w niezbędnym położeniu
	W zbiorniku jest zbyt mało wody	Napełnij zbiornik na wodę co najmniej do ¼
Intensywność doprowadzenia pary jest niewystarczająca	Regulator pary jest w położeniu średniego doprowadzenia pary	Obracając regulator, zwiększ doprowadzenie pary
	Działa funkcja "Kropla-stop"	Poczekaj, dopóki stopa żelazka nie osiągnie właściwej temperatury (wskaźnik nagrzewania zgaśnie)
Wychodząca z otworów w stopie żelazka para brudzi bieliznę	Używasz wody z dodatkami chemicznymi	Nie nalewaj do zbiornika wody z dodatkami chemicznymi
	Używasz wody destylowanej lub zmiękzonej	Używaj zwykłej wody wodociągowej lub mieszaniny wody wodociągowej z wodą destylowaną w proporcji 1:1
	Woda po poprzednim użyciu nie została wylana ze zbiornika	Przeprowadź samooczyszczanie urządzenia. Zawsze zlewaj wodę z żelazka po zakończeniu prasowania

Usterka	Możliwa przyczyna	Sposób usunięcia
Stopa żelazka za-brudziła się i brudzi bieleźnę	Była ustawiona zbyt wysoka temperatura stopy żelazka	Porównaj etykiety na wyrobie z danymi "Tabele wyboru trybów prasowania dla różnych tkanin"
	Niewystarczająco wypłukana bielizna lub prasujesz nową odzież, która nie była przepłukana	Oczyść stopę. Wypłucz odzież, upewnij się, że nie ma na niej pozostałości mydła lub innych środków piorących
Z otworów w stopie wycieka woda	Ustawiona jest zbyt niska temperatura nagrzewania stopy	Ustaw regulator nagrzewania stopy w położeniu •• lub •••
	Zbyt niska temperatura stopy z powodu częstego naciskania przycisku intensywnego doprowadzenia pary	Zwiększ interwały między naciśnięciami przycisku doprowadzenia pary
Na stopie żelazka są zadrapania i inne uszkodzenia	Postawiłeś żelazko na metalowej podstawie	Używaj specjalnej podstawki do żelazka. Przechowuj żelazko w położeniu pionowym
	Stopa była uszkodzona o drobne dodatki na odzieży (zatrzaski, suwaki, guziki itd.)	W procesie prasowania, staraj się nie zaczepiać o zamki, zatrzaski i inne twarde przedmioty, które mogą uszkodzić stopę żelazka

V. WARUNKI GWARANCJI

Dany produkt objęty jest 2 lata gwarancją liczoną od daty zakupu. W ciągu całego okresu gwarancyjnego producent zobowiązuje się do usunięcia wad fabrycznych (spowodowanych nieodpowiednią jakością materiałów lub błędem w produkcji urządzenia) poprzez naprawę, wymianę części lub całego urządzenia.

Gwarancja nabiera mocy tylko wówczas, jeśli data zakupu potwierdzona jest pieczęcią sklepu i podpisem sprzedawcy na karcie gwarancyjnej. Gwarancja obejmuje wyłącznie urządzenia, które były używane zgodnie z instrukcją obsługi, nie były naprawiane, nie były rozkładane na części oraz nie były uszkodzone wskutek nieprawidłowego użytkowania, a także urządzenia które posiadają komplet akcesoriów. Gwarancja nie obejmuje

je zwykłego zużycia eksploatacyjnego urządzenia oraz takich elementów jak filtry, żarówki, pokrycia ceramiczne i teflonowe, gumowe uszczelki itp.

Okres eksploatacji wyrobu i czas trwania zobowiązań gwarancyjnych liczony jest od dnia sprzedaży lub od daty produkcji wyrobu (w przypadku, gdy określenie daty sprzedaży jest niemożliwe).

Datę produkcji przyrządu można znaleźć w numerze seryjnym, znajdującym się na naklejce identyfikacyjnej na korpusie wyrobu. Numer seryjny składa się z 13 znaków. 6-y i 7-y znaki oznaczają miesiąc, 8-y – rok produkcji urządzenia.

Ustalony przez producenta okres użytkowania urządzenia wynosi 3 lata od dnia jego kupna pod warunkiem, że urządzenie użytkowane jest zgodnie z niniejszą instrukcją i obowiązującymi normami technicznymi.



Ekologicznie nieszkodliwa utylizacja (utylizacja sprzętu elektrycznego i elektronicznego)

Po zakończeniu okresu użytkowania opakowanie, instrukcję użytkowania, a także samo urządzenie należy oddać do punktu zbiórki i recyklingu urządzeń elektrycznych i elektronicznych. Nie należy wyrzucać tego typu wyrobów wraz ze zwykłymi odpadami z gospodarstwa domowego.

Używanych (starych) urządzeń nie należy wyrzucać z pozostałymi odpadami bytowymi, należy je utylizować oddzielnie. Posiadacze starych urządzeń powinni dostarczyć je do specjalnych punktów odbiorczych. Jednocześnie Twój wkład w prawidłową utylizację niniejszego produktu przyczynia się do oszczędnego wykorzystywania zasobów naturalnych oraz przyczynia się do nieprzeznaczania się do środowiska naturalnego potencjalnie niebezpiecznych substancji.

Dane urządzenie oznaczone jest zgodnie z Dyrektywą Europejską 2012/19/EU, regulującą utylizację sprzętu elektrycznego i elektronicznego.

Dyrektywa ta określa podstawowe wymagania odnośnie utylizacji i przeróbki odpadów ze sprzętu elektrycznego i elektronicznego, obowiązujące na całym terytorium Unii Europejskiej.



Прежде чем использовать данное изделие, внимательно прочитайте руководство по эксплуатации и сохраните его в качестве справочника. Правильное использование прибора значительно продлит срок его службы.

МЕРЫ БЕЗОПАСНОСТИ

- Производитель не несет ответственности за повреждения, вызванные несоблюдением техники безопасности и правил эксплуатации изделия.
- Данный электроприбор предназначен для использования в бытовых условиях и может применяться в квартирах, загородных домах, гостиничных номерах, бытовых помещениях магазинов, офисов или в других подобных условиях непромышленной эксплуатации. Промышленное или любое другое нецелевое использование устройства будет считаться нарушением условий надлежащей эксплуатации изделия. В этом случае производитель не несет ответственности за возможные последствия.
- Перед подключением устройства к электросети проверьте, совпадает ли ее напряжение с номинальным напряжением питания прибора (см. технические характеристики или заводскую табличку изделия).

STOP

- Используйте удлинитель, рассчитанный на потребляемую мощность прибора: несоответствие параметров может привести к короткому замыканию или возгоранию кабеля.
 - Подключайте прибор только к розеткам, имеющим заземление, — это обязательное требование электробезопасности. Используя удлинитель, убедитесь, что он также имеет заземление.
 - Выключайте прибор из розетки после использования, а также во время его очистки или перемещения. Извлекайте электрошнур сухими руками, удерживая его за штепсель, а не за провод.
 - Прибор не должен оставаться без присмотра, пока он присоединен к электросети.
 - Во время наполнения резервуара для воды прибор должен быть отключен от электросети.
- ВНИМАНИЕ!** Во время работы прибор нагревается! Не касайтесь руками подошвы утюга во время его работы и сразу после эксплуатации. Используйте только специальные поверхности для глажения. Не оставляйте прибор

включенным без присмотра, после использования сразу отключайте его от электросети.

- Не протягивайте шнур электропитания в дверных проемах или вблизи источников тепла. Следите за тем, чтобы электрошнур не перекручивался и не перегибался, не соприкасался с острыми предметами, углами и кромками мебели.

STOP

ПОМНИТЕ: случайное повреждение кабеля электропитания может привести к неполадкам, которые не соответствуют условиям гарантии, а также к поражению электротоком. При повреждении шнура питания во избежание опасности его должен заменить изготовитель или его агент, или аналогичное квалифицированное лицо.

- Перед очисткой прибора убедитесь, что он отключен от электросети и полностью остыл. Строго следуйте инструкциям по очистке прибора.

STOP

ЗАПРЕЩАЕТСЯ погружать корпус прибора в воду!

- Данный прибор не предназначен для использования людьми (включая детей), у которых есть

физические, нервные или психические отклонения или недостаток опыта и знаний, за исключением случаев, когда за такими лицами осуществляется надзор или проводится их инструктирование относительно использования данного прибора лицом, отвечающим за их безопасность. Необходимо осуществлять надзор за детьми с целью недопущения их игр с прибором, его комплектующими, а также заводской упаковкой. Очистка и обслуживание устройства не должны производиться детьми без присмотра взрослых.

- Запрещены самостоятельный ремонт прибора или внесение изменений в его конструкцию. Ремонт прибора должен производиться исключительно специалистом авторизованного сервис-центра. непрофессионально выполненная работа может привести к поломке прибора, травмам и повреждению имущества.

STOP

Запрещено использование прибора при любых неисправностях.

RUS

Технические характеристики

Модель.....	RI-C244-E
Мощность.....	2000-2400 Вт
Напряжение.....	220-240 В, 50/60 Гц
Защита от поражения электротоком.....	класс I
Тип управления.....	механический
Покрытие подошвы.....	керамическое
Подача пара.....	50 г/мин
Возможность регулировки подачи пара.....	есть
Функция «ECO» (экономичный режим подачи пара).....	есть
Подача пара.....	150 г/мин
Возможность вертикального отпаривания.....	есть
Функция «Капля-стоп».....	есть
Функция самоочистки.....	есть
Защита от накипи.....	есть
Защита от перегрева.....	есть
Длина шнура.....	3 м

Комплектация

Утюг.....	1 шт.
Мерный стакан.....	1 шт.
Руководство по эксплуатации.....	1 шт.
Сервисная книжка.....	1 шт.

Производитель имеет право на внесение изменений в дизайн, комплектацию, а также в технические характеристики изделия в ходе постоянного совершенствования своей продукции без дополнительного уведомления об этих изменениях.

Устройство прибора А1

1. Отверстие распылителя воды.
2. Крышка резервуара для воды.
3. Регулятор подачи пара – позволяет установить желаемую мощность отпаривания ткани в зависимости от ее типа или полностью перекрыть подачу пара.
4. Кнопка распыления воды – предназначена для увлажнения белья.
5. Кнопка интенсивной подачи пара (парового удара) – служит для сильного выброса пара при глажении с отпариванием, а также для вертикального отпаривания.

6. Механический регулятор температуры подошвы.
7. Шарнирное крепление шнура – увеличивает срок его эксплуатации и обеспечивает более безопасное использование прибора.
8. Шнур электропитания.
9. Индикатор нагрева подошвы – загорается при нагреве и выключается, если подошва утюга нагрелась до заданной температуры.
10. Резервуар для воды (емкость – 300 мл).
11. Подошва с керамическим покрытием и особым рельефом для равномерного распределения пара по всей поверхности.
12. «Мах» – отметка максимального уровня воды в резервуаре (при вертикальном положении утюга).
13. Мерный стакан.

I. ПЕРЕД НАЧАЛОМ ИСПОЛЬЗОВАНИЯ

Осторожно распакуйте изделие, удалите все упаковочные материалы и рекламные наклейки. Обязательно сохраните на месте наклейку с серийным номером и предупреждающую наклейку.

Отсутствие серийного номера на изделии автоматически лишает вас права на его гарантийное обслуживание.

Протрите корпус прибора влажной тканью, затем вытрите насухо. Появление постороннего запаха при первом использовании не является следствием неисправности прибора.

 После транспортировки или хранения при низких температурах необходимо выдержать прибор при комнатной температуре не менее 2 часов перед включением.

II. ЭКСПЛУАТАЦИЯ УТЮГА

Наполнение резервуара для воды

Убедитесь, что прибор не подключен к электросети. Переведите регулятор нагрева подошвы в положение «Off», а регулятор подачи пара в положение .

Откройте крышку резервуара для воды, поднимите носик утюга вверх. С помощью мерного стакана залейте в резервуар воду не выше отметки «Мах» на корпусе прибора. Закройте крышку резервуара. Установите утюг в вертикальное положение.

 **ВНИМАНИЕ!** Не заливайте воду непосредственно из-под крана во избежание попадания ее внутрь корпуса прибора или на шнур электропитания.

Прибор предназначен для работы с водопроводной водой. Если в вашем регионе очень жесткая вода, рекомендуется смешивать водопроводную и очищенную воду в пропорции 1:1.

Установка температуры подошвы

Утюг REDMOND RI-C244-E оборудован механическим регулятором температуры подошвы. На шкалу регулятора нанесены общепринятые обозначения основных температурных режимов и названия основных типов тканей.

Поворотом регулятора температуры установите символ, соответствующий разглаживаемой ткани, рядом с меткой на корпусе прибора (см. «Таблица выбора режимов глажения для различных тканей»). Во время нагрева подошвы индикатор температуры на ручке прибора будет гореть. Когда подошва утюга нагреется до требуемой температуры, индикатор погаснет. После этого можно приступать к глажению.



Установка регулятора подачи пара **A2**

Регулятор подачи пара может быть установлен в следующих положениях:

1. Максимальный уровень подачи пара (рекомендуется для отпаривания плотных и сильно мнущихся тканей);
2. Функция «ЕСО» (экономичный режим подачи пара, позволяющий сократить потребление электроэнергии для выбранного температурного режима);
3. Минимальный уровень подачи пара (рекомендуется для отпаривания деликатных тканей);
4. Подача пара перекрыта (сухое глажение);
5. Функция самоочистки.

Глажение с отпариванием

Эффективное отпаривание возможно в температурных режимах •• или •••.

Установите регулятор подачи пара в нужное положение. Если регулятор находится в положении , подача пара перекрыта (данный режим используется для сухого глажения). Для увеличения интенсивности подачи пара поворачивайте регулятор по направлению от  до .

Подключите шнур электропитания к электросети. Загорится индикатор нагрева подошвы. После того, как индикатор нагрева погаснет (подошва нагрелась до установленной температуры), приступайте к глажению с отпариванием.

⚠ ВНИМАНИЕ! Постоянная подача пара происходит только тогда, когда утюг находится в горизонтальном положении, при высокой температуре подошвы. Если регулятор подачи пара открыт (не в положении ) , при низкой температуре возможно вытекание воды из отверстий на подошве утюга.

Паровой удар

Функция парового удара необходима для разглаживания плотных и сильно мнущихся тканей. Данная функция доступна при глажении с отпариванием, когда индикатор нагрева на корпусе прибора не горит. Если индикатор горит, необходимо дождаться полного нагрева подошвы прибора. Регулятор подачи пара не должен находиться в положении .

Паровой удар производится короткими нажатиями кнопки парового удара во время глажения. Интервалы между нажатиями на кнопку парового удара должны быть не менее 2-3 секунд. Функцию парового удара можно использовать при вертикальном глажении.

⚠ ВНИМАНИЕ! При выборе низких температур глажения (режим •) с подошвы утюга может капать вода, а паровой удар может отсутствовать.

Вертикальное отпаривание

С помощью утюга REDMOND RI-C244-E можно отпаривать изделия в вертикальном положении. Данная функция позволяет разглаживать как легкие по структуре ткани (голь), так и тяжелые (шторы), а также пальто, пиджаки и т. п., не снимая их с вешалки.

1. Установите регулятор подачи пара в положение .
2. Поверните регулятор температуры подошвы в положение •••.
3. Дождитесь, когда подошва нагреется до необходимой температуры (индикатор нагрева на корпусе прибора погаснет).
4. Расположите утюг вертикально, подошвой в направлении отпариваемой ткани. Держите утюг на расстоянии нескольких сантиметров от отпариваемых изделий, чтобы не испортить деликатные ткани.
5. Ведя утюгом сверху вниз, выполните несколько коротких нажатий на кнопку парового удара. Через каждые 5 нажатий переводите утюг в горизонтальное положение.
6. Если индикатор нагрева подошвы загорится, дождитесь, пока она нагреется (индикатор погаснет) и продолжите вертикальное отпаривание.

STOP ВНИМАНИЕ! Температура пара очень высокая! Во избежание ожогов не допускайте контакта с паром, выходящим из отверстий на подошве утюга. Не отпаривайте одежду на человеке!

Сухое глажение

Вы можете гладить ткани в сухом режиме, даже если резервуар наполнен водой. Однако при продолжительной работе в этом режиме не рекомендуется заливать в резервуар слишком много воды.

1. Установите регулятор подачи пара в положение .
2. Поворачивая регулятор температуры подошвы установите необходимую температуру нагрева в соответствии с типом ткани.
3. После того, как подошва нагрелась до установленной температуры, индикатор нагрева на корпусе прибора погаснет. Можно приступить к глажению.

Функция увлажнения ткани

Функция увлажнения окажется полезной, если вы гладите пересушенное белье или ткань с тонкой структурой волокна, а также для разглаживания манжет и складок.

Для увлажнения ткани нажмите на кнопку распыления воды :

- медленно, плавно – для разбрызгивания;
- быстрыми движениями – для распыления.

Из отверстия распылителя будет разбрызгиваться вода. Функцию увлажнения ткани можно использовать необходимое количество раз в любом режиме работы.

Система «Капля-стоп»

Автоматическая система «Капля-стоп» предотвращает протекание воды и позволяет разглаживать даже самые деликатные ткани без риска повредить их.

Глажение деликатных тканей должно осуществляться при низкой температуре (температурный режим •).

Система защиты от накипи

Одно из преимуществ модели RI-C244-E – надежная система защиты от накипи за счет умягчения воды (поглощения ионов кальция, образующих осадки солей при нагревании).

Завершение работы

По завершении работы установите регуляторы нагрева подошвы и подачи пара в положение . Отсоедините утюг от электросети. Откройте крышку резервуара для воды и слейте воду из резервуара, перевернув утюг над раковиной. Осторожно покачайте утюг, чтобы слить остатки воды. Установите утюг в вертикальное положение. Дождитесь, когда подошва остынет. Обмотайте шнур электропитания вокруг основания утюга. Храните прибор в вертикальном положении.



Таблица выбора режимов глажения для различных тканей

Символ на регуляторе нагрева	Положение регулятора температуры	Тип ткани	Рекомендации
•	SYNTHETIC	Акрил	Гладить с осторожностью. Использование пара является рискованным, возможно вытекание воды из подошвы утюга и, как следствие, появление разводов на ткани
		Полиамидные ткани (капрон, нейлон)	
		Полууретан	
	Ацетатные волокна	Ткань лучше гладить по изнаночной стороне, так как она плохо переносит нагрев. Ацетат сохнет быстро и почти не нуждается в глажении	
	Полиэстер	Рекомендуется гладить через влажную ткань	
••	SILK	Вискоза	При повышенной температуре изменяет цвет, прилипает, твердеет и разрушается, возможна усадка
		Шелк	Шелковую ткань лучше не спрыскивать водой, так как от неравномерной влажности возможно образование разводов
•••	WOOL	Шерсть	Ткань лучше спрыскивать водой или гладить через влажную ткань. При повышенной температуре возможна усадка
		COTTON	
•••	LINEN	Лен	Рекомендуется режим отпаривания

III. УХОД ЗА ПРИБОРОМ

Функция самоочистки

Данная функция служит для очистки утюга от образовавшейся накипи в соплах подошвы. Рекомендуется проводить процедуру самоочистки 2-3 раза в месяц. Чем жестче используемая вода, тем чаще требуется самоочистка.

1. Отключите утюг от электросети, подождите, пока он полностью остынет.
2. Установите регулятор подачи пара в положение .
3. Залейте воду в резервуар до отметки «Max». Подключите утюг к электросети. Установите регулятор температуры подошвы в положение .
4. Дождитесь, когда утюг нагреется до заданной температуры (индикатор нагрева погаснет). Отключите утюг от электросети.
5. Держа утюг горизонтально над раковиной, прокрутите регулятор подачи пара вправо до упора и удерживайте его в положении . При этом рекомендуется покачивать утюг вперед-назад. Из отверстий на подошве будут выходить пар и кипящая вода.
6. После очистки откройте крышку резервуара для воды и слейте оставшуюся в резервуаре воду. Закройте крышку.
7. Когда подошва остынет, протрите ее поверхность влажной тканью. При сильном загрязнении рекомендуется повторить цикл самоочистки.



Внимание! Устанавливайте регулятор подачи пара в положение  только при самоочистке. Используйте только водопроводную воду. Не рекомендуется использовать дистиллированную (деминерализованную), смягченную или кипяченую воду – в этом случае самоочистка будет неэффективной. Никогда не заливайте жидкие чистящие средства в резервуар для воды!

Очистка подошвы

Перед очисткой подошвы утюга убедитесь, что он отключен от электросети и полностью остыл. Подошву можно очистить влажной тканью или губкой. Не используйте абразивные моющие средства и губки с металлическим или абразивным покрытием, а также химически агрессивные вещества.

Хранение

Храните прибор в сухом месте, вдали от нагревательных приборов и прямых солнечных лучей. Чтобы не повредить рабочую поверхность, всегда храните утюг в вертикальном положении. Не допускайте соприкосновения подошвы утюга с металлическими и иными твердыми предметами.

Не храните утюг с водой во избежание образования известковых отложений и загрязнений, пачкающих ткани в процессе глажения.

IV. ПЕРЕД ОБРАЩЕНИЕМ В СЕРВИС-ЦЕНТР

Неисправность	Возможная причина	Способ устранения
Подошва утюга не нагревается, индикатор нагрева не горит	Прибор не подключен к электросети	Подключите прибор к электросети
	Электророзетка неисправна	Подключите прибор к исправной электророзетке
Подошва утюга нагревается слабо	Установлена слишком низкая температура нагрева	Вращением регулятора нагрева подошвы утюга установите необходимую температуру
Отсутствует пар	Подача пара перекрыта	Установите регулятор пара в необходимое вам положение
Интенсивность подачи пара недостаточна	В резервуаре слишком мало воды	Заполните резервуар для воды как минимум на ¼
	Регулятор пара стоит в положении средней подачи пара	Поворотом регулятора увеличьте подачу пара
Выходящий из отверстий подошвы утюга пар пачкает белье	Действует функция «Капля-стоп»	Подождите до тех пор, пока не будет достигнута надлежащая температура подошвы утюга (индикатор нагрева погаснет)
	Вы использовали воду с химическими добавками	Не заливайте в резервуар воду с химическими добавками
	Вы использовали дистиллированную или смягченную воду	Используйте обычную водопроводную воду или смесь из водопроводной и дистиллированной воды в пропорции 1:1
	Вы не удалили воду из резервуара после предыдущего использования	Проведите самоочистку прибора. Всегда выливайте воду из утюга по окончании работы

Неисправность	Возможная причина	Способ устранения
Подошва утюга загрязнилась и пачкает белье	<p>Была установлена слишком высокая температура подошвы утюга</p> <p>Вы недостаточно прополоскали белье или гладите новую одежду, не прополоскав ее</p>	<p>Сверьтесь с ярлыками на изделии и «Таблицей выбора режимов глажения для различных тканей»</p> <p>Проведите чистку подошвы. Прополощите одежду, убедитесь, что на ней не осталось мыла или других чистящих веществ</p>
Из отверстий подошвы утюга вытекает вода	<p>Установлена слишком низкая температура нагрева подошвы</p> <p>Слишком низкая температура подошвы из-за частого нажатия кнопки интенсивной подачи пара</p>	<p>Установите регулятор нагрева подошвы в положение •• или ••••</p> <p>Увеличьте интервалы между нажатиями кнопки интенсивной подачи пара</p>
На подошве утюга царапины и другие повреждения	<p>Вы поместили утюг на металлическую подставку</p> <p>Подошва была повреждена фурнитурой на одежде (заклепки, молнии, пуговицы и т.д.)</p>	<p>Используйте специальные подставки для утюга. Храните утюг в вертикальном положении</p> <p>В процессе глажения старайтесь не задевать молнии, заклепки и другие твердые предметы, которые могут повредить подошву утюга</p>

V. ГАРАНТИЙНЫЕ ОБЯЗАТЕЛЬСТВА

На данное изделие предоставляется гарантия сроком на 2 года с момента его приобретения. В течение гарантийного периода изготовитель обязуется устранить путем ремонта, замены деталей или замены всего изделия любые заводские дефекты, вызванные недостаточным качеством материалов или сборки. Гарантия вступает в силу только в том случае, если дата покупки подтверждена печатью магазина и подписью продавца на оригинальном гарантийном талоне. Настоящая гарантия признается лишь в том случае, если изделие применялось в соответствии с руководством по эксплуатации, не ремонтировалось, не разбиралось и не было повреждено в результате неправильного обращения с ним, а также сохранена полная комплектность изделия. Данная гарантия не распространяется на естественный износ изделия

и расходные материалы (фильтры, лампочки, антипригарные покрытия, уплотнители и т.д.).

Срок службы изделия и срок действия гарантийных обязательств на него исчисляются со дня продажи или с даты изготовления изделия (в случае, если дату продажи определить невозможно).

Дату изготовления прибора можно найти в серийном номере, расположенном на идентификационной наклейке на корпусе изделия. Серийный номер состоит из 13 знаков. 6-й и 7-й знаки обозначают месяц, 8-й – год выпуска устройства.

Установленный производителем срок службы прибора составляет 3 года со дня его приобретения при условии, что эксплуатация изделия производится в соответствии с данным руководством и применимыми техническими стандартами.



Экологически безвредная утилизация (утилизация электрического и электронного оборудования)

Утилизацию упаковки, руководства пользователя, а также самого прибора необходимо производить в соответствии с местной программой по переработке отходов. Проявите заботу об окружающей среде: не выбрасывайте такие изделия вместе с обычным бытовым мусором.

Использованные (старые) приборы не должны выбрасываться с остальным бытовым мусором, они должны утилизироваться отдельно. Владельцы старого оборудования обязаны принести приборы в специальные пункты приема или сдать в соответствующие организации. Тем самым вы помогаете программе по переработке ценного сырья, а также очистке загрязняющих веществ.

Данный прибор помечен в соответствии с Европейской директивой 2012/19/EU, регулирующей утилизацию электрического и электронного оборудования.

Данная директива определяет основные требования к утилизации и переработке отходов от электрических и электронных приборов, действующие на всей территории Европейского Союза



Πριν ξεκινήσετε να χρησιμοποιείτε τη συσκευή, διαβάστε με προσοχή τις οδηγίες χρήσης και φυλάξτε τις για την επόμενη χρήση. Η σωστή εκμετάλλευση της συσκευής θα εξασφαλίσει μεγαλύτερη διάρκεια λειτουργίας της.

ΜΕΤΡΑ ΑΣΦΑΛΕΙΑΣ

- Ο παραγωγός δεν ευθύνεται για ενδεχόμενες ζημιές που προκαλέθηκαν από μη τήρηση μέτρων ασφαλείας και κανονισμών χρήσης της συσκευής.
- Η παρούσα ηλεκτρική συσκευή προορίζεται για χρήση σε σπίτια, διαμερίσματα, εξοχικά, δωμάτια ξενοδοχείων, βοηθητικούς χώρους καταστημάτων, γραφεία ή υπό άλλους όρους μη βιομηχανικής παραγωγής. Βιομηχανική ή οποιαδήποτε άλλη μη προβλεπόμενη χρήση της συσκευής θα θεωρείται παραβίαση δέουσας χρήσης της συσκευής. Σ' αυτήν την περίπτωση ο παραγωγός δεν φέρει ευθύνη για πιθανές συνέπειες.
- Πριν από τη σύνδεση της συσκευής με το ηλεκτρικό ρεύμα ελέγξτε αν συμπίπτει η τάση του με την προδιαγραφόμενη τάση

STOP

της συσκευής (βλ. τεχνικά χαρακτηριστικά ή τον πίνακα εργοστασίου στη συσκευή).

- Χρησιμοποιείτε καλώδιο επέκτασης που αντιστοιχεί στην καταναλούμενη ισχύ της συσκευής, η μη αντιστοιχία της ισχύος του καλωδίου μπορεί να συνεισφέρει βραχυκύκλωμα ή ανάφλεξη του καλωδίου.
- Η σύνδεση της συσκευής πρέπει να πραγματοποιείται μόνο μέσω των πριζών που έχουν γείωση – είναι απαραίτητος όρος για ασφαλεία. Χρησιμοποιώντας καλώδιο επέκτασης βεβαιωθείτε ότι επίσης έχει γείωση.
- Να βγάζετε τη συσκευή από τη πρίζα μετά από τη χρήση και κατά τον καθαρισμό ή την μεταφορά της. Αποσυνδέοντας τη συσκευή από το ρεύμα, να το κάνετε με στεγνά χέρια, κρατήστε το ρευματολήπτη και μην τραβάτε το καλώδιο.

ΠΡΟΣΟΧΗ! Κατά η λειτουργία της η συσκευή γίνεται ζεστή! Να προσέχετε! Μην αγγίζετε με τα χέρια το περίβλημα της συ-

GRE

σκευής κατά τη λειτουργία της. Για αποφυγή εγκαυμάτων με ζεστό ατμό μην σκύβετε πάνω από τη συσκευή όταν ανοίγετε το καπάκι.

- Μην βάζετε το καλώδιο ρεύματος σε ανοίγματα πορτών ή κοντά στα σώματα θέρμανσης. Παρατηρήστε να μην στρέφει και να μην λυγίζει, μην αγγίζει αιχμηρά αντικείμενα, γωνιές και άκρες επίπλων.
- Η συσκευή δεν πρέπει να μένει χωρίς παρατήρηση, αφού είναι συνδεδεμένο με το ρεύμα.
- Κατά το γέμισμα δοχείου νερού η συσκευή πρέπει να είναι αποσυνδεδεμένη από το ρεύμα.

STOP

ΠΡΟΣΟΧΗ! Κατά τη λειτουργία της η συσκευή γίνεται ζεστά! Μην αγγίζετε την πλάκα του σιδήρου κατά τη διάρκεια λειτουργίας του και αμέσως μετά τη χρήση. Χρησιμοποιήστε μόνο ειδικές σιδηρόστρες για σιδήρωμα. Μην αφήνετε τη συσκευή συνδεδεμένη με το ρεύμα χωρίς επίβλεψη, αμέσως μετά τη χρήση αποσυνδέστε την από το ρεύμα.

STOP

- Πριν καθαρίσετε τη συσκευή, βεβαιωθείτε ότι είναι αποσυνδεδεμένη από το ρεύμα και έχει κρυώσει. Ακολουθήστε αυστηρά τις οδηγίες καθαρισμού της συσκευής.
- **ΑΠΑΓΟΡΕΥΕΤΑΙ να βουτάτε το σώμα της συσκευής στο νερό!**
- Η παρούσα συσκευή δεν προορίζεται για χρήση από ανθρώπους (συμπεριλαμβανομένων παιδιών) με περιορισμένες σωματικές, νευρικές ή ψυχικές ικανότητες ή έλλειψη εμπειρίας και γνώσεων, εκτός από περιπτώσεις όταν τέτοιοι άνθρωποι παρακολουθούνται από άλλους ή λαμβάνουν οδηγίες για χρήση αυτής της συσκευής από τα πρόσωπα που ευθύνονται για την ασφάλειά τους. Πρέπει να υπάρχει έλεγχος των παιδιών με το σκοπό να μην επιτραπεί να παίζουν με τη συσκευή, τα εξαρτήματά της και τη συσκευασία εργοστασίου.

Καθαρισμός και εξυπηρέτηση της συσκευής δεν πρέπει να γίνονται από τα παιδιά χωρίς τον έλεγχο των ενηλίκων.

- Υλικά συσκευασίας (μεμβράνη, πολυστυρένιο κλπ) μπορεί να είναι επικίνδυνα για τα παιδιά. Κίνδυνος ασφυξίας! Φυλάξτε τα υλικά συσκευασίας σε μη προσβάσιμο για τα παιδιά χώρο.
- Απαγορεύεται επιδιόρθωση της συσκευής εκτός των ειδικών κέντρων, όπως επίσης αλλαγές της κατασκευής της. Η επιδιόρθωση της συσκευής πρέπει να τελείται εξαιρετικά από τους ειδικούς διαπιστευμένου κέντρου εξυπηρέτησης. Η μη επαγγελματική εργασία μπορεί να συνεισφέρει βλάβη της συσκευής, τραυματισμό και ζημιές στην περιουσία

STOP

ΠΡΟΣΟΧΗ! Απαγορεύεται η χρήση της συσκευής σε περίπτωση όταν υπάρχει οποιαδήποτε βλάβη.

Τεχνικά χαρακτηριστικά

Μοντέλο	RI-C244-E
Ισχύς	2000-2400 W
Τάση	220-240 V, 50/60 Hz
Ηλεκτρική ασφάλεια	κλάση I
Είδος ρύθμισης	μηχανικό
Επίστρωση πλάκας	κεραμική
Παροχή ατμού	50 γρ/λεπτό
Ρυθμιζόμενη παροχή ατμού	υπάρχει
Λειτουργία "ECO" (οικονομική παροχή ατμού)	υπάρχει
Λειτουργία έντονης εκτόξευσης ατμού	150 γρ/λεπτό
Δυνατότητα κάθετου σιδερώματος με ατμό	υπάρχει
Λειτουργία "Στοπ σταγόνα"	υπάρχει
Λειτουργία αυτοκαθαρισμού	υπάρχει
Προστασία από άλατα	υπάρχει
Προστασία από υπερθέρμανση	υπάρχει
Μήκος καλωδίου	3 μ

Σύνολο

Σίδερο	1 τεμ.	Εγχειρίδιο χρήσης	1 τεμ.
Δοχείο για καταμέτρηση	1 τεμ.	Φυλλάδιο εγγύησης	1 τεμ.

Ο παραγωγός έχει δικαίωμα να κάνει αλλαγές στο νηζάν, σύνολο και στα τεχνικά χαρακτηριστικά του προϊόντος κατά τη διάρκεια συνεχούς βελτίωσης των προϊόντων του χωρίς επιπρόσθετη ειδοποίηση γι' αυτές τις αλλαγές.

Δομή συσκευής A1

1. Οπή ψεκαστήρα νερού.
2. Καπάκι δεξαμενής νερού.
3. Ρυθμιστής παροχής νερού – επιτρέπει να ρυθμίσετε ένταση παροχής ατμού (ανάλογα με την πυκνότητα σιδερωμένων υφασμάτων) ή να την κλείσετε εντελώς.
4. Μπουτόν ψεκαστήρα νερού – προορίζεται για καταβρέξιμο ρούχων.
5. Μπουτόν έντονης παροχής ατμού (έντονης εκτόξευσης) – χρησιμοποιείται για δυνατή εκτόξευση ατμού κατά σιδέρωμα με ατμό και για κάθετο σιδέρωμα με ατμό.
6. Μηχανικός ρυθμιστής θερμοκρασίας πλάκας.

GRE

7. Περιτροφική άρθρωση καλωδίου αυξάνει το χρόνο χρήσης του και κάνει την χρήση της συσκευής πιο ασφαλής.
8. Καλώδιο ρεύματος.
9. Λυχνία θέρμανσης πλάκας – ανάβει κατά το ζέσταμα και σβήνει όταν η πλάκα σιδήρου έφτασε ορισμένη θερμοκρασία.
10. Δεξαμενή νερού (χωρητικότητα – 300 ml).
11. Πλάκα με κεραμική επίστρωση και ειδικό ανάγλυφο για ίσια διανομή ατμού σε όλη την επιφάνεια.
12. “Max” – σημείο μέγιστου επιπέδου νερού στη δεξαμενή (κατά κάθετη θέση του σιδήρου).
13. Δοχείο για καταμέτρηση.

I. ΠΡΙΝ ΑΠΟ ΤΗ ΧΡΗΣΗ

Βγάλτε τη συσκευή από το κουτί, αφαιρέστε όλα τα υλικά συσκευασίας και διαφημιστικά αυτοκόλλητα. Οπισθοθήστε φυλάξτε στη θέση της την πινακίδα με αριθμό σειράς και προειδοποίηση.

Απουσία αριθμού σειράς στο σώμα της συσκευής σας αφαιρεί αυτόματα το δικαίωμα εγγύησης.

Σκουπίστε το σώμα της συσκευής με ένα βρεγμένο πανί και αφήστε το να στεγνώσει. Εμφάνιση ξένης μυρωδιάς κατά την πρώτη χρήση δεν αποτελεί ένδειξη ελαττώματος της συσκευής.

⚠ Μετά από τη μεταφορά ή αποθήκευση της συσκευής σε χαμηλές θερμοκρασίες πρέπει να αφήσετε τη συσκευή σε θερμοκρασία δωματίου τουλάχιστον για 2 ώρες πριν από τη χρήση.

II. ΧΡΗΣΗ ΣΙΔΕΡΟΥ

Γέμισμα δεξαμενής νερού

Βεβαιωθείτε ότι η συσκευή είναι αποσυνδεδεμένη από το ρεύμα. Τοποθετήστε το ρυθμιστή θέρμανσης πλάκας σε θέση “Off”, και το ρυθμιστή παροχής ατμού σε θέση .

Ανοίξτε το καπάκι δεξαμενής νερού. Χρησιμοποιώντας το δοχείο για καταμέτρηση γεμίστε με προσοχή τη δεξαμενή νερού όχι πάνω από το σημείο “Max” στο σώμα της συσκευής. Κλείστε το καπάκι δεξαμενής.

Τοποθετήστε το σίδερο σε κάθετη κατάσταση.



ΠΡΟΣΟΧΗ: Μην βάζετε νερό απευθείας από τη βρύση για να μην μπει μέσα στο σώμα της συσκευής ή στο καλώδιο ρεύματος.

Η συσκευή προορίζεται για χρήση με νερό της βρύσης. Εάν το νερό στην περιοχή σας είναι πολύ σκληρό, μπορείτε να ανακατέψετε νερό της βρύσης με απεσταγμένο νερό σε αναλογία 1:1.

Ρύθμιση θερμοκρασίας της πλάκας

Σίδερο REDMOND RI-C244-E είναι εφοδιασμένο με μηχανικό ρυθμιστή θερμοκρασίας πλάκας. Στον κλίμακα του ρυθμιστή υπάρχουν γενικά σήματα βασικών θερμοκρασιών και ονομασίες βασικών ειδών υφασμάτων.

Στρέφοντας το ρυθμιστή της θερμοκρασίας βάλτε το σύμβολο που αναλογεί το είδος υφάσματος που σιδερώνετε, απέναντι από το ανάλογο σήμα στο σώμα της συσκευής (βλ. “Πίνακα επιλογής κατάστασης συσκευής για σιδέρωμα διάφορων υφασμάτων”). Κατά τη θέρμανση της πλάκας θα φωτίζεται η λυχνία στη λαβή της συσκευής. Όταν η πλάκα του σιδήρου θα φτάσει απαιτούμενη θερμοκρασία, η λυχνία θέρμανσης θα σβήσει. Μπορείτε να ξεκινήσετε το σιδέρωμα.



Ρύθμιση παροχής ατμού **A2**

Μπορείτε να βάλτε ρυθμιστή ατμού στις εξής θέσεις:

1. Μέγιστο επίπεδο παροχής ατμού (συστήνεται για σιδέρωμα με ατμό χοντρών και πολύ τσαλακωμένων υφασμάτων);
2. Λειτουργία “ECO” (οικονομική παροχή ατμού που επιτρέπει να εξοικονομήσετε το ρεύμα, χρησιμοποιώντας τις θερμοκρασίες που επιθυμείτε);
3. Ελάχιστη παροχή ατμού (συστήνεται για σιδέρωμα με ατμό ευαίσθητων υφασμάτων);
4. Παροχή ατμού απενεργοποιημένη (στεγνό σιδέρωμα);
5. Λειτουργία αυτοκαθαρισμού.

Σιδέρωμα με ατμό

Αποδοτικό σιδέρωμα με ατμό δύναται σε θέσεις •• ή •••.

Τοποθετήστε το ρυθμιστή παροχής ατμού σε ανάλογη θέση. Εάν ο ρυθμιστής βρίσκεται στη θέση , η παροχή ατμού θα είναι κλειστή (αυτή η κατάσταση χρησιμοποιείται για στεγνό σιδέρωμα). Για αύξηση παροχής ατμού στρέψτε το ρυθμιστή από  στο .

Συνδέστε το καλώδιο στο ρεύμα. Θα ανάψει λυχνία θέρμανσης πλάκας. Όταν η λυχνία θέρμανσης θα σβήσει (η πλάκα του σιδήρου θα ζεσταθεί μέχρι απαιτούμενη θερμοκρασία), μπορείτε να ξεκινήσετε το σιδέρωμα με ατμό.

⚠ ΠΡΟΣΟΧΗ! Αδιάκοπη παροχή ατμού γίνεται μόνο όταν το σίδερο βρίσκεται σε οριζόντια κατάσταση και η θερμοκρασία της πλάκας είναι υψηλή. Εάν ο ρυθμιστής παροχής ατμού είναι ανοικτός (δεν είναι σε θέση ☞), σε χαμηλές θερμοκρασίες μπορεί να βγαίνει νερό από τις οπές στην πλάκα του σιδέρου.

Έντονη εκτόξευση ατμού

Λειτουργία έντονης εκτόξευσης ατμού χρειάζεται για σιδέρωμα παχών και πολύ τσαλακωμένων υφασμάτων. Η λειτουργία μπορεί να χρησιμοποιηθεί κατά το σιδέρωμα με ατμό όταν η λυχνία θέρμανσης στο σώμα συσκευής δεν είναι αναμμένη. Εάν η λυχνία είναι αναμμένη, πρέπει να περιμένετε μέχρι η πλάκα της συσκευής θα ζεσταθεί πλήρως. Ο ρυθμιστής παροχής ατμού δεν πρέπει να βρίσκεται σε θέση ☞.

Η έντονη εκτόξευση ατμού γίνεται με σύντομα πατήματα μπουτόν έξτρα εκτόξευσης ατμού κατά το σιδέρωμα. Οι διακοπές μεταξύ των πατημάτων πρέπει να είναι τουλάχιστον 2-3 δευτερόλεπτα.

Η λειτουργία έντονης εκτόξευσης ατμού μπορεί να χρησιμοποιηθεί κατά το κάθετο σιδέρωμα.

⚠ Κατά την επιλογή χαμηλών θερμοκρασιών σιδερώματος (θέση ρυθμιστή ·) από την πλάκα του σιδέρου μπορεί να στάξει νερό και η εκτόξευση ατμού μπορεί να απουσιάζει.

Σιδέρωμα με ατμό σε κάθετη κατάσταση

Με τη βοήθεια του σιδέρου REDMOND RI-C244-E μπορείτε να σιδερώσετε με ατμό τα υφάσματα σε κάθετη κατάσταση. Αυτή η λειτουργία επιτρέπει να σιδερώσετε τόσο ελαφριά υφάσματα (τούλι), όσο και βαριά (κουρτίνες), όπως επίσης παλιτά, σακάκια κλπ, χωρίς να τα βγάζετε από την κρεμάστρα.

1. Τοποθετήστε το ρυθμιστή έντασης παροχής ατμού σε θέση ☞.
2. Στρέψτε το ρυθμιστή θερμοκρασίας πλάκας σε θέση •••.
3. Περιμένετε να ζεσταθεί η πλάκα μέχρι επιθυμητή θερμοκρασία (λυχνία θέρμανσης στο σώμα της συσκευής θα σβήσει).
4. Βάλτε το σίδερο σε κάθετη κατάσταση, με την πλάκα προς το σιδερωμένο ύφασμα. Κρατήστε το σίδερο σε απόσταση μικροίς πόντους από το σιδερωμένο ρούχο για να μην χαλάσετε ευαίσθητα υφάσματα.
5. Περνώντας το σίδερο από πάνω προς τα κάτω, πατήστε μερικές φορές το μπουτόν έντονης παροχής ατμού. Μετά από κάθε 5 πατήματα γυρίστε το σίδερο στην οριζόντια κατάσταση.

6. Εάν η λυχνία θέρμανσης θα ανάψει, περιμένετε μέχρι να ζεσταθεί η πλάκα (η λυχνία θα σβήσει) και συνεχίστε το κάθετο σιδέρωμα με ατμό.

STOP ΠΡΟΣΟΧΗ! Η θερμοκρασία ατμού είναι πολύ υψηλή! Για αποφυγή εγκαυμάτων μην επιτρέψετε επαφή με ατμό που βγαίνει από τις οπές στην πλάκα. Μην σιδερώσετε ρούχα πάνω στους ανθρώπους!

Στεγνό σιδέρωμα

Μπορείτε να σιδερώσετε υφάσματα χωρίς ατμό ακόμα και όταν η δεξαμενή έχει νερό. Όμως όταν σιδερώσετε για πολύ καιρό χωρίς ατμό, δεν συμβουλεύεται να βάζετε στη δεξαμενή πολύ νερό.

1. Γυρίστε το ρυθμιστή στη θέση ☞.
2. Στρέφοντας το ρυθμιστή θερμοκρασίας πλάκας, βάλτε επιθυμητή θερμοκρασία ανάλογα με το είδος υφάσματος που πρόκειται να σιδερώσετε.
3. Αφού η πλάκα θα ζεσταθεί μέχρι ορισμένη θερμοκρασία, η λυχνία θέρμανσης στο σώμα της συσκευής θα σβήσει. Μπορείτε να ξεκινήσετε το σιδέρωμα.

Λειτουργία καταβρέξιμου υφάσματος

Λειτουργία καταβρέξιμου μπορεί να σταθεί χρήσιμη εάν σιδερώσετε τα ρούχα που είναι πάρα πολύ στεγνά ή ύφασμα με λεπτή δομή ινών, όπως επίσης για σιδέρωμα μανσέτων και πτυχών. Για καταβρέξιμο υφάσματος πατήστε το μπουτόν ψεκαστήρα νερού ☞:

- σιγά, ομαλά – για να ραντίσει;
- με γρήγορες κινήσεις – για να ψεκάσει

Από την οπή στο ύφασμα θα ψεκαστεί νερό. Τη λειτουργία καταβρέξιμου μπορείτε να χρησιμοποιήσετε όσες φορές σας χρειάζεται σε κάθε είδος σιδερώματος.

Σύστημα Στοπ σταγόνα

Αυτόματο σύστημα Στοπ σταγόνα αποτρέπει τη πιθανότητα να πέσει νερό και επιτρέπει να σιδερώσετε ακόμα και πιο ευαίσθητα υφάσματα χωρίς κίνδυνο να τα καταστρέψετε.

Σιδέρωμα ευαίσθητων υφασμάτων πρέπει να πραγματοποιείται με χαμηλή θερμοκρασία (θερμοκρασία του συμβόλου ·).

Σύστημα προστασίας από άλατα

Ένα από τα πλεονεκτήματα του μοντέλου RI-C244-E είναι το ασφαλές σύστημα προστασίας από άλατα χάρη στην αποσκλήρυνση νερού (απορόφηση ιόντων ασβεστίου που δημιουργούν καθίζηση αλάτων κατά το ζέσταμα).

Ολοκλήρωση σιδερώματος

Με την ολοκλήρωση του σιδερώματος στρέψτε το ρυθμιστή θέρμανσης πλάκας και το ρυθμιστή παροχής ατμού σε θέση ☞. Αποσυνδέστε το σίδερο από το ρεύμα. Ανοίξτε κατακάι δεξαμενής νερού και βγάλτε το νερό από τη δεξαμενή, αναποδογυρίζοντας το σίδερο πάνω από νεροχύτη. Κουνηστε το σίδερο δεξιά-αριστερά για να φύγει το υπόλοιπο του νερού. Βάλτε το σίδερο σε κάθετη κατάσταση.

Περιμένετε μέχρι να κρυώσει η πλάκα. Τυλίξτε το καλώδιο ρεύματος γύρω από τη βάση του σιδερού. Αποθηκεύστε τη συσκευή σε κάθετη κατάσταση.

Πίνακας επιλογής κατάστασης συσκευής για σιδέρωμα διάφορων υφασμάτων

Σύμβολο στο ρυθμιστή θέρμανσης	Θέση ρυθμιστή θερμοκρασίας	Είδος υφάσματος	Συμβουλές
SYNTHETIC	☞	Ακρική	Σιδέρωμα με προσοχή. Χρήση ατμού είναι επικίνδυνη, μπορεί να βγαίνει νερό από την πλάκα του σιδερού και συνεπώς δημιουργηθούν λεκέδες στο ύφασμα
		Υφάσματα από πολυαμίδη (καπρόνη, νάυλον)	
		Πολυουρεθάνης	
	☞☞	Οξικές ίνες	Καλύτερα να σιδερώνετε το ύφασμα από την πίσω πλευρά επειδή υποφέρει από το ζέσταμα. Τα οξικά στεγνώνουν γρήγορα και σχεδόν δεν απαιτούν σιδέρωμα
		Πολυεστέρας	Συστήνεται σιδέρωμα με χρήση βρεγμένου υφάσματος
SILK	☞☞☞	Βισκόζη	Σε υψηλές θερμοκρασίες αλλάζει χρώμα, κολλάει, στερεώνει και καταστρέφεται, πιθανή συρρίκνωση
		Μετάξι	Μεταξινό ύφασμα καλύτερα να μην καταβρέχετε επειδή από άνηση υγρασία μπορούν να δημιουργηθούν λεκέδες

Σύμβολο στο ρυθμιστή θέρμανσης	Θέση ρυθμιστή θερμοκρασίας	Είδος υφάσματος	Συμβουλές
••	☞☞	WOOL	Καλύτερα να καταβρέχετε το ύφασμα ή να σιδερώνετε μέσω βρεγμένου υφάσματος Σε υψηλές θερμοκρασίες πιθανή συρρίκνωση
		COTTON	
•••	☞☞☞	LINEN	Λινό
			Συστήνεται σιδέρωμα με ατμό

III. ΚΑΘΑΡΙΣΜΟΣ ΣΥΣΚΕΥΗΣ

Λειτουργία αυτόματου καθαρισμού

Αυτή η λειτουργία προορίζεται για καθαρισμό σιδερού από άλατα στις οπές της πλάκας. Συστήνεται τακτική πραγματοποίηση αυτόματου καθαρισμού του σιδερού 2-3 φορές το μήνα. Όσο πιο σκληρό είναι το νερό που χρησιμοποιείτε, τόσο πιο συχνά πρέπει να χρησιμοποιείται αυτόματος καθαρισμός.

1. Αποσυνδέστε το σίδερο από το ρεύμα και περιμένετε μέχρι να κρυώσει πλήρως.
2. Στρέψτε το ρυθμιστή παροχής ατμού σε θέση ☞.
3. Βάλτε νερό στη δεξαμενή νερού μέχρι το σημείο "Max". Συνδέστε το σίδερο με το ρεύμα. Τοποθετήστε το ρυθμιστή θέρμανσης πλάκας σε θέση ☞☞.
4. Περιμένετε να ζεσταθεί το σίδερο μέχρι ορισμένη θερμοκρασία (λυχνία θέρμανσης θα σβήσει). Αποσυνδέστε το σίδερο από το ρεύμα.
5. Κρατώντας το σίδερο πάνω από νεροχύτη, στρέψτε το ρυθμιστή παροχής ατμού δεξιά μέχρι το τέλος και κρατήστε το σε θέση ☞☞☞. Συμβουλευόμαστε να κουνάτε το σίδερο εμπρός-πίσω. Από τις οπές της πλάκας θα βγαίνουν ατμός και ζεστό νερό.
6. Μετά από καθαρισμό ανοίξτε το κατάκι της δεξαμενής νερού και βγάλτε το νερό που έμεινε. Κλείστε το κατάκι.
7. Όταν η πλάκα θα κρυώσει, σκουπίστε την επιφάνειά της με βρεγμένο πανί. Σε περίπτωση μεγάλης ρύπανσης σιδερού να επαναλάβετε τη διαδικασία αυτόματου καθαρισμού.

⚠ ΠΡΟΣΟΧΗ Βάλτε το ρυθμιστή παροχής ατμού σε θέση (☞) μόνο για αυτόματο καθαρισμό. Χρησιμοποιήστε μόνο νερό της βρύσης. Δεν συστήνεται να χρησιμοποιήσετε απεσταγμένο (αφαλατωμένο), αποσκληρωμένο ή βραστό νερό. Σε αυτήν την περίπτωση ο αυτοκαθαρισμός μπορεί να μην είναι αποδοτικός. Ποτέ μην βάζετε υγρά απορρυπαντικά στη δεξαμενή νερού!

Καθαρισμός πλάκας

Πριν καθαρίσετε την πλάκα του σίδερου βεβαιωθείτε ότι το σίδερο είναι αποσυνδεδεμένο από το ρεύμα και είναι κρύο.

Η πλάκα μπορεί να καθαριστεί με βρεγμένο πανί ή σφουγγάρι. Μην χρησιμοποιείτε αποξεστικά απορρυπαντικά και σφουγγάρια με μεταλλική ή αποξεστική επιφάνεια, όπως επίσης χημικά επιθετικά υλικά.

Αποθήκευση

Αποθηκεύστε τη συσκευή σε στεγνό μέρος μακριά από τις συσκευές θέρμανσης ή απευθείας ακτίνες ηλίου. Για να μην πειράξετε την πλάκα, να αποθηκεύετε το σίδερο σε κάθετη κατάσταση. Μην επιτρέπεται να αγγίζει η πλάκα του σίδερου μεταλλικά ή άλλα σκληρά αντικείμενα για να μην εμφανιστούν γρατζουνιές.

Μην αποθηκεύετε το σίδερο με νερό για να μην συγκεντρώνονται άλατα και να δημιουργείται ρύπανση που λερώνει υφάσματα κατά το σιδέρωμα.

IV. ΠΡΙΝ ΑΠΕΥΘΥΝΘΕΙΤΕ ΣΤΟ ΚΕΝΤΡΟ ΕΞΥΠΗΡΕΤΗΣΗΣ

Βλάβη	Πιθανή αιτία	Τρόπος επίλυσης
Η πλάκα του σίδερου παραμένει κρύα, η λυχνία θέρμανσης δεν αναβεί	Η συσκευή δεν είναι συνδεδεμένη με το ρεύμα	Συνδέστε τη συσκευή με το ρεύμα
	Ηλεκτρική πρίζα δεν λειτουργεί	Βάλτε τη συσκευή στην πρίζα που λειτουργεί
Πλάκα σίδερου δεν ζεσταίνεται καλά	Η ρυθμισμένη θερμοκρασία είναι πολύ χαμηλή	Στρέφοντας το ρυθμιστή θέρμανσης πλάκας σίδερου βάλτε σωστή θερμοκρασία
Α τ ο υ σ ι ά ζ ε ι α τ μ ό ς	Η παροχή ατμού είναι κλειστή	Βάλτε το ρυθμιστή ατμού στη θέση που επιθυμείτε

Βλάβη	Πιθανή αιτία	Τρόπος επίλυσης
Ένταση παροχής ατμού δεν αρκεί	Στη δεξαμενή είναι πολύ λίγο νερό	Γεμίστε τη δεξαμενή τουλάχιστον ¼
	Ρυθμιστής παροχής ατμού είναι γυρισμένος στο μεσαίο ένταση ατμού	Στρέφοντας το ρυθμιστή αυξήστε την παροχή ατμού
Ο ατμός που βγαίνει από τις τρύπες του σίδερου μερώνει τα ρούχα	Λειτουργία "Στοπ σταγόνα"	Περιμένετε μέχρι να ζεσταθεί μέχρι δέουσα θερμοκρασία η πλάκα του σίδερου (λυχνία θέρμανσης θα σβήσει)
	Έχετε χρησιμοποιήσει νερό με πρόσθεση χημικών ουσιών	Μην βάζετε στη δεξαμενή νερό με πρόσθεση χημικών ουσιών
	Έχετε χρησιμοποιήσει απεσταγμένο ή αποσκληρωμένο νερό	Χρησιμοποιήστε κανονικό νερό από τη βρύση ή μείγμα από νερό της βρύσης και απεσταγμένο νερό σε αναλογία 1:1
Η πλάκα του σίδερου είναι λερωμένη και λερώνει τα ρούχα	Δεν έχετε βγάλει νερό από τη δεξαμενή μετά από την προηγούμενη χρήση	Πραγματοποιήστε αυτόματο καθαρισμό. Να βιάζεστε νερό από το σίδερο κάθε φορά μετά τη χρήση.
	Έχετε επιλέξει πολύ υψηλή θερμοκρασία	Ελέγξτε να επιλέξετε ανάλογη για το ύφασμα θερμοκρασία σύμφωνα με τον "Πίνακα επιλογής κατάστασης συσκευής για σιδέρωμα διάφορων υφασμάτων"
Από τις τρύπες του σίδερου βγαίνει νερό	Δεν έχετε ξεπλύνει καλά τα ρούχα ή σιδερώνετε νέα ρούχα χωρίς να τα πλύνετε	Καθαρίστε την πλάκα του σίδερου. Ξεπλέξτε τα ρούχα και βεβαιωθείτε ότι δεν έχει μείνει σαπούνι ή άλλα απορρυπαντικά που μπορούν να χαλάσουν το σίδερο
	Έχετε βάλει πολύ χαμηλή θερμοκρασία πλάκας	Βάλτε το ρυθμιστή θέρμανσης πλάκας σε θέση ••• ή ••••
	Πολύ χαμηλή θερμοκρασία πλάκας λόγω συχνής χρήσης μπουτόν έξτρα εκτόξευσης ατμού	Αυξήστε περιόδους στη χρήση έξτρα εκτόξευσης ατμού

Βλάβη	Πιθανή αιτία	Τρόπος επίλυσης
Στην πλάκα σιδήρου υπάρχουν γρατσουνιές ή άλλες βλάβες	Έχετε βάλει το σίδερο στη μεταλλική βάση	Χρησιμοποιείτε ειδικές βάσεις για σίδερο. Αποθηκεύστε το σίδερο σε κάθete κατάσταση
	Η πλάκα έχει καταστραφεί από αεσοσιρά στα ρούχα (φερμουάρ, κουμπιά κλπ)	Όταν σιδερώσετε, προσπαθήστε να αποφεύγετε την επαφή με φερμουάρ, κουμπιά ή άλλα αιχμηρά αντικείμενα τα οποία μπορούν να καταστρέψουν την πλάκα σιδήρου

V. ΕΓΓΥΗΣΗ

Στην παρούσα συσκευή παρέχεται εγγύηση διάρκειας 2 ετών από την ημερομηνία απόκτησης. Κατά τη διάρκεια της εγγυητικής περιόδου ο κατασκευαστής υποχρεούται δια μέσου επισκευής, αντικατάστασης εξαρτημάτων ή αντικατάστασης όλου του προϊόντος να διορθώσει οποιαδήποτε κατασκευαστικά ελαττώματα που προκλήθηκαν από την ανεπαρκή ποιότητα των υλικών ή της συναρμολόγησης. Η εγγύηση μπαίνει σε ισχύ μόνο σε περίπτωση εάν η ημερομηνία απόκτησης είναι θεωρημένη με τη σφραγίδα του καταστήματος, καθώς και την υπογραφή του πωλητή στην πρωτότυπη κάρτα εγγύησης. Η παρούσα εγγύηση θεωρείται αποδεκτή μόνο σε περίπτωση εάν η συσκευή δεν έχει υποστεί επισκευές, δεν έχει αποσυναρμολογηθεί και δεν έχει φθαρεί ως αποτέλεσμα λάνθασμένης διαχείρισης και επίσης αν έχει διατηρηθεί όλο το σετ του προϊόντος. Η παρούσα εγγύηση δεν καλύπτει την φυσιολογική φθορά της συσκευής και αναλώσιμα υλικά (φίλτρα, λαμπτήρες, αντικολλητικές επιστρώσεις, συμπυκνωτές κ. α.)

Η διάρκεια λειτουργίας της συσκευής και η προθεσμία ισχύος των εγγυητικών υποχρεώσεων σχετικά μ'αυτή, υπολογίζονται από την ημερομηνία πώλησης ή από την ημερομηνία κατασκευής της συσκευής (σε περίπτωση εάν είναι αδύνατο να προσδιοριστεί η ημερομηνία πώλησης).

Η ημερομηνία κατασκευής της συσκευής μπορεί να τοποθετείται στον σειριακό αριθμό, που βρίσκεται στην ετικέτα τεχνικών χαρακτηριστικών στο περίβλημα της συσκευής. Ο σειριακός αριθμός αποτελείται από 13 ψηφία. Ο 6ος και ο 7ος χαρακτήρες δηλώνουν το μήνα, και ο 8ος το έτος παραγωγής της συσκευής

Η καθορισμένη από τον κατασκευαστή διάρκεια λειτουργίας της συσκευής αποτελεί 3 ετών από την ημερομηνία της απόκτησής της υπό τον όρο ότι η χρήση της συσκευής πραγματοποιείται σύμφωνα με τις παρούσες οδηγίες και τις εφαρμοστές τεχνικές προδιαγραφές.



Οικολογικά ακίνδυνη ανακύκλωση (ανακύκλωση ηλεκτρικού και ηλεκτρονικού εξοπλισμού)

Την συσκευασία, τις οδηγίες χρήσης καθώς και την ίδια τη συσκευή πρέπει να τα απορρίπτετε σύμφωνα με το τοπικό πρόγραμμα ανακύκλωσης. Φροντίστε το περιβάλλον : μην πετάτε τέτοια προϊόντα μαζί με τα οικιακά απορρίμματα.

Χρησιμοποιημένες (παλαιές) συσκευές δεν πρέπει να πετάγονται στα σκουπίδια, πρέπει να ανακυκλώνονται χωριστά. Ιδιοκτήτες παλιού εξοπλισμού υποχρεούνται να φέρουν τις συσκευές σε ειδικά σημεία συγκέντρωσης ή σε ανάλογους οργανισμούς. Μ' αυτό υποστηρίζετε προγράμματα ανακύκλωσης πολύτιμων πρώτων υλών και στον καθαρισμό από μολυσματικούς παράγοντες.

Αυτή η συσκευή είναι ετικεταρισμένη σύμφωνα με την Ευρωπαϊκή Οδηγία 2012/19/ΕΕ — σχετικά με τις χρησιμοποιημένες ηλεκτρικές και ηλεκτρονικές συσκευές (απόβλητα ηλεκτρικού και ηλεκτρονικού εξοπλισμού — ΑΗΗΕ).

Η κατευθυντήρια οδηγία που εφαρμόζεται σε όλη τη ΕΕ καθορίζει το πλαίσιο για την επιστροφή και ανακύκλωση των χρησιμοποιημένων συσκευών.



İşbu ürünü kullanmadan önce, Kullanma Kılavuzunu dikkatle okuyunuz ve kullanma rehberi olarak muhafaza ediniz. Cihazın doğru kullanımı, cihazın kullanma süresini oldukça uzatacaktır.

GÜVENLİK UYARILARI

- İmalatçı, güvenlik talimatları ve ürün kullanma kılavuzu ihlali sonucu meydana gelebilecek hasardan dolayı sorumlu tutulamaz.
- İşbu elektrikli ürün, ev kullanımı için üretilmiş olup dairelerde, yazlıklarda, otel odalarında, mağazaların personel odalarında, ofislerde ve benzer sanayi tesisi olmayan işletme şartlarında kullanılabilir. Ürünün sanayi amaçlı veya amaca uymayan herhangi başka şekilde kullanılması, ürünün uygunsuz şekilde kullanımı olarak kabul edilir. Bu durumda imalatçı, meydana gelebilecek sonuçlardan sorumlu tutulamaz.
- Ürünü elektrik şebekesine bağlamadan önce şebekenin geriliminin, ürün besleme anma gerilimine uyup uymadığına kontrol ediniz (ürün teknik özelliklerine veya fabrika etiketine bkz).

STOP

- Ürünün efektif gücüne uyan uzatma kablosunu kullanınız - parametrelerin uymaması, kısa devreye veya kablonun yanmasına sebep olabilir.
- Ürünü ancak topraklanmış prizlere takınız; elektrik çarpmasına karşı bu bir zorunluluktur. Uzatma kablosunu kullanıyorsanız kablonun, topraklanmış olduğundan emin olunuz.
- **DİKKAT!** Cihazın çalışma sırasında gövdesi, haznesi / pişirme kalıbı ve metalik parçaları ısınır! Dikkatli olunuz! Mutfak eldiveni kullanınız. Sıcak buhardan oluşabilecek yanıkları önlemek için kapağı açarken cihaz üzerine eğilmeyiniz.
- Kullandıktan sonra ve temizleme veya taşıma sırasında ürünün fişini çekiniz. Elektrik kablosunu çekerken kuru elleriniz ile kordonu değil fişi tutmanız gereklidir.
- Elektrik kablosunu kapı boşluğundan veya ısı kaynaklarının yanlarından çekmeyiniz. Elektrik kablosunun kıvrılmamasına, katlanmamasına, keskin

nesne, köşe ve mobilya kenarlarına dokunmamasına dikkat ediniz.

STOP

UNUTMAYINIZ: elektrik kablosunun kazaen ezilmesi, garanti şartlarına uymayan arızalara ve elektrik şokuna yol açabilir. Arızalı kablo acil olarak servis merkezinde değiştirilmelidir.

- Fazla ısınmaya veya bozulmaya yol açabileceği için çalışma sırasında ürünü kumaş veya kağıt peçete ile örtmeyiniz.
- Cihaz çalışırken onun hareketli parçalarına dokunmak yasaktır
- Ürünün açık havada çalıştırılması yasaktır. Nem veya yabancı cisimlerin ürününe içine girmesi, onun bozulmasına yol açabilir.
- Ürünü temizlemeden önce ürünü elektrik şebekesine bağlı olmadığından ve tamamen soğumuş olduğundan emin olunuz. Temizleme talimatlarını tam olarak yerine getiriniz.

STOP

Ürünün akan suyun altına yerleştirilmesi veya suya batırılması YASAKTIR!

- Fiziksel, nörolojik veya zihinsel engelli bireyler (çocuklar dâhil), veya tecrübe ve bilgi eksikliği olan insanlar tarafından, bu kişileri denetleyen veya güvenliklerinden sorumlu olan ve cihazın kullanımıyla ilgili bilgi veren biri olmadığı takdirde bu cihazın kullanılması uygun değildir. Cihaz, aksesuarları ve fabrika ambalajı ile oynamamaları için çocuklar gözetim altında tutulmalıdır. Cihazın temizlenmesi ve bakımı yetişkinlerin gözetimi olmadan çocuklar tarafından yapılmamalıdır.
- Cihazın kendi başına tamir edilmesi yada cihazın konstruksyonunda modifikasyon yapılması YASAKTIR. Bakım ve tamirat ile ilgili tüm işler sadece yetkili servis merkezi tarafından yapılmalıdır. Yetkili olmayan kişiler tarafından yapılan işler cihazın bozulmasına, travma oluşmasına ve ürünü zarar görmesine yol açabilir.

GİRİŞ VE GÜVENLİK

- İlk kullanımdan önce kullanma kılavuzunu dikkatlice okuyunuz. Böylece kendinizi ve cihazınızı olu-

şabilecek zararlardan korumuş olursunuz. Cihazı sadece monte edilmiş vaziyette kullanınız. Ancak bu şekilde elektrik ileten bölümlere temas etme tehlikesi ortadan kalkabilir.

- Besinlerin özenle hazırlanması sağlığınız açısından çok önemlidir. Bu cihazı kapağı açık olarak kullanmayınız.

EVDEKİ ÇOCUKLAR

- Bu cihaz fiziksel, duygusal ve zihinsel kapasitesinde eksiklik, sorun veyahut cihaza dair tecrübe eksikliği olan ve kullanım kitabını okuyamayacak veya anlayamayacak, güvenlik önlemlerini uygulayamayacak kişiler tarafından kesinlikle yalnız başına kullanılmamalıdır. Yukarıda anılan kişiler ve 8 yaşından küçük çocuklar yanlarında ürünü tanıyan ve güvenlik önlemlerini alabilecek bir refakatçi ile kullanmalıdır. Çocuklar kesinlikle ürünle veya elektrik bağlantıları ile oynamamalıdır. 8 yaşın altındaki çocuklar kesinlikle cihaza yaklaştırılmamalıdır. Cihazın bakım ve temizliği kesinlikle başlarında refakatçi olmaksızın çocuklar tarafından yapılmamalıdır.

- Cihaz çalışır iken ısınır ve kapatıldıktan sonra da bir süre sıcak kalır. Yanık tehlikesi açısından soğuyuncaya kadar çocukları cihazdan uzak tutunuz. Çocukların ilgisini çekebilecek eşyaları ürünün üstüne ve arkasına koymayınız. Çünkü çocuklar bunları almak için cihazın üzerine çıkmak isteyecektir.
- Yanık tehlikesi! Çocukların cihaz ile oynamasına ve içini açmasına izin vermeyiniz. Ambalaj malzemeleri çocuklar için tehlikeli olabilir (folyo ve stropor gibi). Boğulma tehlikesi! Ambalaj malzemelerini çocuklardan uzak yerlerde saklayınız veya mümkün olduğunca çabuk evden çıkartınız. Artık kullanılmayan cihazın elektrik bağlantısı evde oynayan çocuklar için bir tehlike yaratmaması açısından sökülmesi ve tüm kablolar ortadan kaldırılmalıdır.

DİĞER TEHLİKELERDEN KORUNMA

- Cihaz yakınındaki bir prizden faydalanırken, kablunun sıcak yüzeylere temas etmemesine dikkat ediniz. Kablo izolasyonu zarar görebilir. Cereyan çarpma tehlikesi.

CİHAZIN KULLANIMI VE TANIMI

- Aygıtın ortaya çıkardığı buhar yakıcıdır.
- Özellikle kapağı kaldırıırken cihazdan gelecek buharla yanmamak için kendinizi buhardan koruyunuz.
- Cihazı ellerken dikkatli olunuz. Herhangi bir sıvı ya da buğulanmış yüzey çok sıcak olabilir. Her zaman fırın eldiveni kullanınız.
- Çocukların ya da engelli kişilerin cihazı kullanmalarına izin vermeyiniz ya da denetim altında kullanmalarına izin veriniz.
- Elektrik kordonunun aygıtı kullandığımız çalışma yüzeyinden sarkmamasına dikkat ediniz. Çünkü çocuklar sarkan kordonu çekip cihazı düşürebilir.
- Cihazda herhangi bir arıza var ise kullanmayınız. Hasarlı cihazı muhakkak yetkili teknik servise tamir ettiriniz. Kitapçık sonundaki müşteri hizmetleri numarasından bölgenizdeki servis detaylarına ulaşabilirsiniz.
- Ürünün elektrik kordonunu ya da fişini suya batırmayınız, ıslak yerlerden uzak tutunuz. Aygıtın kumandalarını temiz ve kuru tutunuz.

- Cihazı kullanmadığınız zamanlar fişini prizden çekiniz.
- Kesinlikle ocak üstüne veyahut ısı yayan bir yüzey üstüne koymayınız.
- İçerisinde herhangi bir sıcak malzeme var iken kesinlikle cihazı hareket ettirmeyiniz.

STOP

DİKKAT! Herhangi bir arızası bulunan cihazın kullanılması yasaktır.

Teknik Karakteristikleri

Modeli.....	RI-C244-E
Gücü.....	2000-2400 W
Gerilim.....	220-240 V, 50/60 Hz
Elektrik emniyeti.....	sinif I
Kumanda tipi.....	mekanik
Taban kaplaması.....	seramik
Buhar.....	50 g/dak.
Ayarlanabilir buhar.....	var
"ECO" fonksiyonu (ekonomik buhar verme rejimi).....	var
Şok buhar fonksiyonu.....	150 g/dak.
Dik buhar imkanı.....	var
"Damla-Dur" fonksiyonu.....	var
Kendi kendini temizleme fonksiyonu.....	var
Kirece karşı koruma.....	var
Isınmaya karşı koruma.....	var
Elektrik belseme kablosu uzunluğu.....	3 m

Takım

Ütü.....	1 Ad.	Kullanma Kılavuzu	1 Ad.
Ölçek bardağı.....	1 Ad.	Servis kitapçığı.....	1 Ad.

Üretici firmanın, üretmekte olduğu ürünlerin geliştirilmesi sırasında ürünün tasarımında, parçalarında, teknik özelliklerinde, önceden haber vermeden değişiklik yapma hakkı saklıdır.

Cihazın Yapısı A1

1. Su püskürtme deliği.
2. Su haznesinin kapağı.
3. Buhar ayarlayıcısı – verilmekte olan buharın yoğunluğunun, işlenmekte olan kumaşın türüne göre ayarlanmasına ya da onun tamamen verilmesinin kesilmesine imkân vermektedir.
4. Su püskürtme düğmesi – çamaşırların ıslatılmasına hizmet etmektedir.
5. Yoğun buhar verme düğmesi (şok buhar) – buharla işleme ya da dikey buharla işleme usulü ile ütülme sırasında yoğun buhar püskürtülmesi için hizmet etmektedir.
6. Ütü tabanının mekanik ısı ayarlayıcısı.
7. Kordonun mafsal şeklindeki bağlantısı – onun kullanım süresini arttırmakta ve ütünün kullanımını daha emniyetli hale getirmektedir.
8. Elektrik besleme kordonu.
9. Taban ısınma göstergesi – ısınmaya başladığında yanar ve ütü tabanı seçilmiş olan sıcaklık derecesine ulaştığında kapanır.
10. Su haznesi (hacmi – 300 ml).
11. Buharı tüm yüzeylere eşit derecede yaymak için özel yüzey şekline sahip ve seramik kaplamalı taban.
12. "Max" – ütü (ütü dikey vaziyette iken), su haznesindeki su seviyesinin maksimum seviyesini gösterir.
13. Ölçek bardağı.

I. I. İLK KULLANIMDAN ÖNCE

Ürünü ve onun parçalarını dikkatlice ambalajından çıkartınız, tüm ambalajlama malzemelerini ve reklam yapışkanlarını sökünüz. Uyarı yapışkanlarını, ürün gövdesinde bulunan ürün seri numarası gösterge ve tabloları bulunan yapışkanlarını mutlaka muhafaza ediniz!

Ürün üzerinde seri numarasının bulunmaması otomatik olarak ürün ile ilgili garanti hizmetlerinin verilmesi hakkında mahrum bırakmaktadır.

Ürünün gövdesini ıslak bez ile siliniz, daha sonra kurulaştırınız. İlk kullanımda yabancı kokunun oluşması cihazın arızalı olduğu anlama gelmemektedir.

⚠ *Soğuk hava şartlarında nakliye ya da saklamadan sonra, çalıştırmadan önce, cihazın en azından 2 saat oda sıcaklığında bekletilmesi gerekmektedir.*

II. ÜTÜNÜN KULLANIMI**Haznenin Su İle Doldurulması**

Ütünün elektrik fişinin elektriğe bağlanmamış olduğundan emin olunuz. Taban ısıtma ayarını "Off", buhar verme ayarını ise ☞ pozisyonuna getiriniz.

Su haznesinin kapağını açınız, ütünün burun kısmını yukarıya doğru kaldırınız. Ölçek bardağı yardımı ile cihazın gövdesinde bulunan "Max" işaretini geçmeyecek şekilde su koyunuz.

Ütüyü dikey vaziyete getiriniz.

⚠ *DİKKAT! Cihazın gövdesine ya da elektrik besleme kordonuna suyun kaçmasının önlenmesi için direkt musluktan su doldurmayınız.*

Cihaz musluk suyu ile çalıştırılmak için niyetlenmiştir. Sizin bölgenizde kullanılmakta olan suyun sertlik derecesi çok yüksek ise, bu durumlarda musluk suyunu ve damıtılmış suyu 1:1 oranında karıştırarak kullanabilirsiniz.

Taban Sıcaklığının Ayarlanması

Ütü REDMOND RI-C244-E mekanik sıcaklık ayarlama mekanizması ile donatılmıştır. Ayar ıskalasında genel kabul görmüş, sıcaklık derecesi belirtir işaretleme kullanılmıştır ve esas kumaş tipleri isimleri yazılmıştır.

Ayarı çevirerek, ütulemek istediğiniz kumaş için cihazın gövdesinde verilmiş olan yerde var olan işaretin yanına, belirlenmiş olan sıcaklık derecesi sembolünün karşısına getiriniz ("Farklı Kumaş Türleri İçin Ütülme Rejimi Seçimi Tablosuna" bkz.). Tabanın ısınması sırasında cihazın tutaç kolunda bulunan ısınma göstergesi yanacaktır. Ütü tabanı gereken sıcaklık derecesine ulaştıktan sonra, göstere sönecektir. Bundan sonra ütü yapmaya başlayabilirsiniz.

Buhar Verme Ayarının Ayarlanması A2

Buhar verme ayarı aşağıda belirtilmiş pozisyonlara uygun olarak ayarlanabilmektedir: Maksimum buhar verme seviyesi (sık ve çok kırışmış kumaşların buharla ütülmesi için tavsiye edilmektedir).

1. "ECO" fonksiyonu (ekonomik buhar verme rejimi, seçilmiş olan sıcaklık rejiminde elektrik enerjisi tüketiminin tasarruf edilmesi için).

2. Minimum buhar verme seviyesi (nazik kumaşların buharla işlenmesi için tavsiye edilmektedir).
3. Buhar verme kapatılmıştır (kuru ütüleme).
4. Kendi kendini temizleme fonksiyonu.

Buharlı Ütüleme

Etkili bir şekilde buharlı ütüleme ••• ya da ••• sıcaklık rejimlerinde mümkündür. Buhar verme ayarını gereken pozisyona getiriniz. Eğer, ayar ☞ pozisyonunda ise, buhar verilmesi kapatılmıştır (bu rejim sadece kuru ütülemede kullanılmaktadır). Verilmekte olan buharın yoğunluğunun artırılması için ayarı ☞ den ☞ kadar çeviriniz.

Elektrik besleme kordonunun fişini elektrik şebekesine takınız. Taban ısınma göstergesi yanacaktır. Isınma göstergesi söndükten sonra (taban ayarlanmış olan sıcaklık derecesine kadar ısınmıştır) buharlı ütülemeye başlayabilirsiniz.

⚠ **DİKKAT!** Sürekli buhar, ütü yatay vaziyette iken, ütü tabanının da sıcaklık derecesinin yüksek olması durumlarında verilebilmektedir. Eğer, buhar verme ayarı açık ise (☞ pozisyonunda değilse), sıcaklık derecesinin düşük olması durumunda ütü tabanının deliklerinden su akabilir.

Şok Buhar

Şok buhar fonksiyonu sıkı ve çok kırışmış kumaşların ütülenmesi için gerekmektedir. Buharlı ütüleme fonksiyonu ütü yapılırken, cihazın ana gövdesinde bulunan ısınma göstergesi ise yanmıyorsa geçerlidir. Eğer, gösterge yanıyor ise, cihazın tabanının tamamen ısınmasının beklenmesi gerekmektedir. Buhar verme ayarının ☞ pozisyonunda olmaması gerekmektedir.

Şok buhar, ütü yapılırken, şok buhar düğmesine, kısa süreli basma sureti ile verilmektedir. Düğmeye basma aralıklarının en az 2-3 saniye olması gerekmektedir. Şok buhar fonksiyonu dikey ütüleme yaparken kullanılabilir.

⚠ **DİKKAT!** Düşük sıcaklık derecelerde ütülenin seçilmesi durumunda (rejim •) ütü tabanından su damlayabilir, şok buhar ise olmayabilir.

Dik Buhar

REDMOND RI-C244-E ütüsü yardımcı ile ürünlerinizi dik konumda iken bile buharlayabilirsiniz. Bu fonksiyon hem hafif yapılı (tüll) hem de yoğun yapılı (storlar), aynı zamanda da palto, ceket vs. askısından almadan ütüleylebilme imkânı sunmaktadır.

1. Yoğun buhar verme ayarını ☞ pozisyona getiriniz.
2. Taban sıcaklık ayarını ••• pozisyona çeviriniz.
3. Taban gereken sıcaklık düzeyine ulaşıncaya kadar bekleyiniz (cihaz gövdesinde bulunan ısınma göstergesi sönecektir).

4. Tabanı buharlamak istediğiniz kumaşa dönük olacak şekilde, ütüyu dikey konuma getiriniz. Ütüyu, nazik kumaşlarınızın zarar görmemesi için buharlamakta olduğu- nuz üründen birkaç santimetre uzaklıkta tutunuz.
5. Yukarıdan aşağıya doğru ütüyu hareket ettirmekle, birkaç kez kısa süreliğine şok buhar düğmesine basınız. Her 5 kez düğmeye bastıktan sonra, ütüyu yatay duruma getiriniz.
6. Eğer, ısınma göstergesi yanar ise, tabanın ısınmasını bekleyiniz (gösterge sönecektir) ve dikey buharlamaya devam ediniz.

STOP

DİKKAT! Buharın sıcaklık derecesi çok yüksektir! Yanıkların oluşmasını önlenmesi için ütünün tabanındaki deliklerden çıkmakta olan buhar ile temastan kaçınız. Elbisele- ri insanların üzerinde iken buharlamayınız!

Kuru Ütüleme

Su haznesi su ile doldurulmuş olsa bile, kuru ütüleme rejiminde ütü yapabilirsiniz. Ancak, bu rejimde uzun süreli çalışılması durumunda, su haznesine fazla su konması tavsiye edilmemektedir.

1. Buhar ayarını ☞ pozisyonuna getiriniz.
2. Sıcaklık derecesi ayarını çevirerek, ütülemek istediğiniz kumaşın türüne uygun taban sıcaklık derecesini ayarlayınız.
3. Taban sıcaklık derecesinin gereken sıcaklık düzeyine ulaşmasından sonra, ısınma göstergesi sönecektir. Ütüye başlayabilirsiniz.

Kumaş Nemlendirme Fonksiyonu

Nemlendirme fonksiyonu, aşırı kurumuş çamaşırlarınızı ya da ince lif yapısına sahip olan kumaşlarınızı, aynı zamanda da kolluk ve kıvrımlı yerlerin ütülenmesinde yararlı olacaktır. Kumaşın nemlendirilmesi için su püskürtme düğmesine ☞ basınız:

- yavaş, düzenli – püskürtmek için;
- hızlı hareketlerle – dağıtmak için.

Püskürtme deliğinden kumaş üzerine su püskürtülecektir. Nemlendirme fonksiyonu- nu, haznedeki yeterli kadar suyun olması durumunda, her hangi bir rejimde, sayısız kez kullanabilirsiniz.

"Damla-Dur" Sistemi

"Damla-Dur" Otomatik sistemi suyun akmasını önlemekte ve nazik kumaşlarınızı bile bunlara zarar verme riski taşımadan ütüleme imkânı sağlamaktadır.

Nazik kumaşlarınızın düşük sıcaklık derecesinde ütülenmesi gerekmektedir (• sıcaklık rejiminde).

Kirece Karşı Koruma Sistemi

RI-C244-E modelinin önemli avantajlarının biri – suyu yumuşatma özelliği sayesinde güvenli kireçten koruma sistemine sahip olmasıdır (ısınma sırasında tuz tortularının çökmesini önleyen, kalsiyum iyonlarının emilmesidir).

Çalışmayı Tamamlama

İşinizi tamamladıktan sonra, taban ısıtma ve buhar verme ayarını  pozisyonuna getiriniz. Ütünün elektrik prizinin elektrik şebekesi ile bağlantısını kesiniz. Su haznesini kapağını açınız ve ütüyü lavabonun üzerinde ters çeviriniz, haznedeki suyu döktünüz. Haznedeki kalan suyun tahliyesi için ütüyü dikkatlice sallayınız. Ütüyü dikey vaziyete getiriniz.

Tabanın oda sıcaklığında soğumasını bekleyiniz. Elektrik besleme kordonunu ütü gövdesinin çevresine sarınız. Cihazı dikey vaziyette muhafaza ediniz.

Farklı Kumaş Türü İçin Ütülleme Rejimi Seçme Tablosu



Sıcaklık ayarında bulunan sembol	Sıcaklık ayarının pozisyonu	Kumaş türü	Tavsiyeler
•	SYNTHETIC	Akrilik	Dikkatlice ütöleyiniz. Buharın kullanılması risklidir, ütü tabanından suyun akma olasılığı bulunmaktadır ve bunun sonucu olarak kumaşların sararması olasıdır.
		Poliamid kumaşlar (kapron, naylon)	
		Polüretan	
	Asetat lifler	Kumaşın tersten ütülmesi daha iyidir, çünkü sıcaklığa fazla dayanıklı değildir. Bu kumaşlar çabuk kurumakta ve aşağı yukarı hiç ütülleme gerektirmez.	
	Polyester	Islak kumaş kullanarak ütülmesi tavsiye edilmektedir.	
••	SILK	Suni ipek (viskoz)	Yüksek sıcaklıkta renk atabilir, yapışabilir, sertleşebilir ve dağılma olabilir, çekme yapılabilir.
		İpek	İpek kumaşların en iyisi su püskürtülmeden ütülmesi gerekmektedir, çünkü eşit olarak ıslanmamış olan kumaşta kırışıklıklar oluşabilir.

Sıcaklık ayarında bulunan sembol	Sıcaklık ayarının pozisyonu	Kumaş türü	Tavsiyeler
••	WOOL	Yün	Kumaş nemlendirerek ya da ıslak kumaş kullanılarak ütülmesi daha iyi olur. Yüksek sıcaklıkta çekme olabilir.
•••	COTTON	Pamuk	Kumaşın buharlı ütülmesi tavsiye edilmektedir.
	LINEN	Keten	

III. CİHAZIN BAKIMI

Kendi Kendini Temizleme Fonksiyonu

Bu fonksiyon ütü tabanında bulunan deliklerde oluşmuş kireçlerin temizlenmesi için hizmet etmektedir. Düzenli olarak ütünün kendi kendini temizlemesini ayda en azından 1-2 kez yapınız tavsiye edilmektedir. Kullanmakta olduğunuz su ne kadar sert ise, o kadar sıkılık da kendi kendini temizleme yapılması gerekmektedir.

- Ütünün elektrik prizini elektrikten çekiniz, tam soğuyana kadar bekleyiniz.
- Buharın verme ayarını  pozisyonuna getiriniz.
- "Max" seviyesine gelene kadar hazneye su koyunuz. Ütünün elektrik fişini elektrik şebekesine takınız. Taban sıcaklık ayarını  pozisyonuna getiriniz.
- Ütü yapmış olduğunuz ayarda belirtilen sıcaklık derecesine gelene kadar bekleyiniz (ısınma göstergesi sönecek). Ütünün elektrik fişini elektrik şebekesinden çekiniz.
- Ütüyü, lavabo üzerinde yatay durumda tutunuz, buhar ayarını sağa doğru, sonuna kadar çeviriniz ve onu  pozisyonunda tutunuz. Bu durumda ütüyü, ileri geri sallamanız tavsiye edilmektedir. Tabanda bulunan deliklerden buhar ve kaynak su çıkacaktır.
- Temizlik yaptıktan sonra, haznenin kapağını açınız ve haznenin içinde kalmış suları döktünüz. Kapağı kapatınız.
- Taban soğuduktan sonra yüzeyini ıslak bez ile siliniz. Çok kötü kirlenme durumunda da kendi kendini temizleme işlemini bir kere tekrarlayınız.



DIKKAT! Sadece kendi kendini temizleme buhar ayarını  pozisyonuna getiriniz. Sadece musluk suyu kullanınız. Ütüye temiz damıtılmış (minerallerden arındırılmış), yumuşatılmış ya da kaynatılmış su koymayınız – bu durumda kendi kendini temizleme çok etkili olmayacaktır! Hiçbir zaman, su haznesine, sıvı temizlik malzemeleri koymayınız!

TUR

Tabanın Temizlenmesi

Ütü tabanının temizliğine başlamadan önce, ütünün elektrik prizinin elektrik şebekesinden çekilmiş ve onun tamamen soğumuş olduğundan emin olunuz. Ütü tabanını ıslak bez ya da sünger ile temizleyebilirsiniz. Aşındırıcı temizlik malzemeleri ve metal ya da aşındırıcı kaplamalı sünger, aynı zamanda da agresif kimyasal maddeler kullanmayınız.

Saklama

Cihazı kuru, ısıtma cihazlarından uzak ve direkt güneş ışınlarına maruz kalmayacağı bir yerde saklayınız. Çalışma yüzeylerinin hasar görmemesi için ütüyü her zaman dikey vaziyette saklayınız. Çiziklerin oluşmasının önlenmesi için ütü tabanının metal ve diğer türden sert malzemeler ile temas etmesine izin vermeyiniz.

Kireç çöküntülerinin oluşması ve ütüleme sürecinde çamaşırları kirlenmekte olan kirlen oluşumunun önlenmesi amacı ile ütüyü içi sulu saklamayınız.

IV. SERVİS MERKEZİNE BAŞVURMADAN ÖNCE

Arıza	Arızaların olası nedenleri	Arıza giderme yöntemi
Ütü tabanı soğuk, ısınma göstergesi yanmamakta	Cihazın elektrik fişi elektrik şebekesine takılı değil Elektrik prizi arızalı olabilir	Cihazın fişini elektrik şebekesine takınız Cihazı anasız elektrik prizine takınız
Ütü tabanı zayıf ısınmaktadır	Çok düşük ısınma ayarı seçilmiş	Ütü tabanı ısıtma ayarını çevirerek istediğiniz sıcaklık derecesini seçiniz
Buhar vermiyor	Buhar verme kapalı olabilir	Buhar ayarını istemiş olduğunuz pozisyonuna getiriniz
Verilmekte olan buhar yoğunluğu yeterli değil	Haznede çok az su kalmış	Su haznesini en az ¼ kadar su ile doldurunuz
	Buhar ayarı orta buhar pozisyonunda olabilir	Buhar ayarını çevirerek verilmekte olan buhar arttırınız
	"Damla-Dur" fonksiyonu çalışmakta	Ütünün sıcaklık derecesi gereken sıcaklık derecesine ulaşıncaya kadar bekleyiniz (ısınma göstergesi sönecektir)

Arıza	Arızaların olası nedenleri	Arıza giderme yöntemi
Ütü tabanından çıkan buhar, çamaşırları kirliyor	Kimyasal katkı madde içermekte olan su kullanılmış olabilirsiniz	Hazneye kimyasal katkı maddeleri içermekte olan su koymayınız
Ütü tabanından çıkan buhar, çamaşırları kirliyor	Damıtılmış ya da yumuşatılmış su kullanılmış olabilirsiniz	Normal şebeke suyu ya da 1:1 oranda karıştırılmış şebeke ve damıtılmış su karışımı kullanınız
	Bir önceki kullanım sırasında haznede kalmış olan suyu boşaltmamış olabilirsiniz	Kendi kendini temizleme işlemini yapınız. İşinizi tamamladıktan sonra her zaman ütünün içindeki suyu boşaltınız
Ütünün tabanı kirlenmiş ve çamaşırları kirlenmekte	Ütü tabanı için çok yüksek sıcaklık derecesi seçilmiştir	Ürün üzerinde bulunan etiket ve "Farklı Kumaş Türü için Ütüleme Rejimi Seçme Tablosu" ile karşılaştırınız
	Çamaşırlarınızı yeterince durulamadan ya da yeni elbiselerinizi durulamadan ütülemektesiniz	Tabanın temizliğini yapınız. Elbiselerinizi durulayınız, ütünün bozulmasına getirebilecek sabun ya da temizlik malzemelerinin kalıntılarının elbisenizde kalmamış olduğundan emin olunuz
Ütünün tabanından su akmakta	Tabanın ısıtılması için çok düşük sıcaklık derecesi seçilmiş olabilir	Taban sıcaklığı ayarını •• ya da ••• pozisyonuna getiriniz
	Yoğunlaştırılmış buhar verme düğmesine çok sık basılmasından dolayı taban sıcaklık derecesi oldukça düşük olabilir	Yoğunlaştırılmış buhar verme düğmesini basmakta olduğunuz aralığı arttırınız
Ütü tabanında çizikler ya da diğer türden hasarlar bulunmaktadır	Ütünüze metal sehpa üzerinde bırakmış olabilirsiniz	Ütü için özel sehpa kullanınız. Ütüyü dikey vaziyette saklayınız
	Taban elbise aksesuarlarından hasar almış (perçin, fermuar, düğme vs.)	Ütüleme sürecinde fermuar, perçin ve diğer türden sert malzemeler ile ütü tabanının temas etmesinden kaçınınız

V. SERVİS HİZMETLERİ

Servis hizmetleri SSH PLUS şirketi tarafından verilir (Adres: Orta Mah. Topkapı Maltepe Cad. No:6 Silkar Plaza Kat:2 Bayrampaşa / İstanbul, tel.: 444 9 774, <http://ssh.com.tr/>). Bölgenizde yetkili servis olup olmadığı hakkında bilgi servis kitabında bulabilirsiniz.

VI. GARANTİ SORUMLULUKLARI

Bu cihaz için alındığı andan itibaren 2 yıllık garanti verilir. Garanti süresi boyunca imalatçı, yetersiz malzeme kalitesinden veya montajdan kaynaklanan tüm fabrika hataları, onarım, parça değiştirme veya ürünü komple değiştirerek gidermeye sorumludur. Garanti, satın alma tarihi, ancak mağazanın kaşesi ile ve orijinal garanti kuponunda satıcının imzası ile onaylandığında geçerlidir. İşbu garanti, ürünün ancak kullanma talimatına göre kullanılması, tamir görmemesi, parçalanmaması ve yanlış kullanım sonucu bozulmaması halinde ve ürünün tam takım olarak olduğunda geçerlidir. İşbu garanti, ürünün doğal yıpranması ve sarf malzemeleri (filtreler, ampuller, yapışmaz kaplamalar, sıkıştırma malzemeleri) kapsamaz.

Ürünün çalışma ömrü ve garanti süresi, ürünün satış tarihinden veya imalat tarihinden (satış tarihini belirtmek imkansız olduğu durumlarda) hesaplanır.

Ürünün imalat tarihini, gövdesinde bulunan etikette yazılan seri numarasında bulabilirsiniz. Seri numarası, 13 işaretten oluşur. 6. ve 7. işaret ay belirler, 8. işaret ise imalat yılı belirler.

İmalatçının belirttiği çalışma ömrü, ürünün kullanması bu talimata ve uygulanan teknik standartlara göre yapıldığı halde satış tarihinden itibaren 7 sene.



Ekolojik açıdan zararsız geri dönüşüm (elektrik ve elektronik ekipmanın geri dönüşümü)

Ürünün ambalajı, kullanım talimatı ve ürün kendisinin çöpe atılması, yerel atık işleme programına göre yapılmalıdır. Çevreye özen gösteriniz: bu tür ürünleri, normal ev atıkları ile birlikte çöpe atmayınız.

Kullanılmış (eski) ürünlerin, diğer ev çöpu ile atılması yasaktır. Bunlar, ayrı olarak geri dönüşüm işlemi görmelidir. Eski ürünlerin sahipleri, ürünleri özel toplama noktalarına getirmeli veya ilgili kuruluşlara teslim etmelidir. Böylece değerli hammaddenin tekrar işlenmesine ve kirlenen maddelerin arındırılmasına yardımcı olursunuz.

Bu cihaz, ömrünü doldurmuş atık elektrik ve elektronik cihazlar ile ilgili Avrupa Yönetmeliği 2012/19/ EU'ye uygun şekilde işaretlenmiştir.

Kılavuz, EU yönetmeliğince uygulanabilecek kullanılmış cihazların iadesi ve geri dönüşümü için olan çerçeveyi belirler.

قبل البدء باستخدام هذا الجهاز ، إقرأ تعليمات استخدامه بانتباه و حافظ عليها بمثابة دليل الاستخدام. الاستخدام الصحيح للجهاز يطيل مدة خدمته بشكل كبير.



أية مسؤولية عن العواقب الممكن حدوثها.

- قبل وصل الجهاز بالشبكة الكهربائية تأكد من أن جهد التيار الكهربائي يتناسب مع الجهد الإسمي لتغذية الجهاز (انظر المواصفات التقنية أو لوحة المصنع للمنتج).
- استخدم سلك التطويل المصمم لاستطاعة الجهاز المستهلكة - قد يؤدي عدم تناسب المعايير إلى تماس كهربائي أو إحتراق السلك.
- قم بتوصيل الجهاز لمأخذ كهربائي مزود بتأريض - وهذا يعد شرطاً ضرورياً من متطلبات الأمان في الشبكة الكهربائية. عند استخدام سلك التطويل تأكد أيضاً من أنه مزود بتأريض.
- إ فصل الجهاز من مأخذ الكهرباء بعد استخدامه وأثناء تنظيفه أو نقله. قم بإزالة السلك الكهربائي

إجراءات السلامة

- لا يتحمل الصانع المسؤولية عن الأضرار التي تنتج من عدم مراعاة متطلبات السلامة وقواعد استخدام الجهاز.
- هذا الجهاز الكهربائي هو مخصص للإستخدام ضمن الشروط المنزلية.
- ويمكن استخدامه في الشقق و البيوت و خارج المدينة، وغرف الفنادق، و في المكاتب و المحلات التجارية أو في ظروف أخرى من هذا القبيل حيث الاستخدامات غير الصناعية. و يعتبر الاستخدام الصناعي أو غيره من الاستخدام السيئ للجهاز خرقاً للإستخدام السليم للمنتج. في مثل هذه الحالة الشركة المصنعة لا تتحمل

فتحات الأبواب أو بالقرب من مصادر التدفئة. تأكد من السلك الكهربائي لم يلتوي ولم ينحني ولا يلامس المواد الحادة والزوايا وحواف الأثاث.

تذكر: الضرر العرضي لسلك التغذية الكهربائي يمكن أن يؤدي إلى حدوث مشاكل قد لا تتوافق مع شروط الكفالة وكذلك يمكن أن يؤدي إلى الصعقة الكهربائية. يتطلب السلك الكهربائي المتضرر تبديلاً فورياً في مركز الصيانة.

• قبل تنظيف الجهاز، تأكد من أنه مفصول عن التيار الكهربائي وقد برد تماماً. إتبع إرشادات التنظيف بدقة.

يمنع غمر جسم الجهاز في الماء، أو وضعه تحت الماء الجاري.

بيدين جافتين وإمسكه من القابس وليس عن طريق شد السلك.

- لا ينبغي أن يترك الجهاز من غير مراقبة بينما هو متصل بالتيار الكهربائي.
- أثناء تعبئة خزان الماء يجب أن يكون الجهاز مفصلاً عن التيار الكهربائي

تحذير! يسخن الجهاز أثناء العمل! لا تلمس قاعدة المكواة أثناء العمل ومباشرة بعد الإنهاء من الاستخدام. استخدم فقط أسطح خاصة للكوي. لا تترك الجهاز مشغلاً من غير مراقبة، مباشرة بعد الاستخدام إقصه عن التيار الكهربائي.

- لا تجعل سلك التغذية الكهربائي يمر من خلال

STOP

STOP

• يمنع إصلاح الجهاز بشكل ذاتي أو إحداث التغييرات في تصميمه. كافة الأعمال الخاصة بالخدمة و الصيانة يجب أن يقوم بها مركز الخدمة المخول. قد يؤدي العمل غير المهني إلى تعطيل الجهاز، أو حدوث إصابات و إتلاف بالأملك

إنتباه! يحظر استخدام الجهاز في حالة أي من الأعطال!

STOP

• هذا الجهاز غير مخصص للإستعمال من قبل الأشخاص (بما فيهم الأطفال) الذين لهم إعاقات حركية أو عصبية أو نفسية أو ممن ليس لديهم الخبرة أو المعرفة الكافية إلا في الحالات التي يكونوا فيها تحت المراقبة أو عندما تعطى توجيهات حول استخدام هذا الجهاز من قبل أشخاص مسؤولين عن أمنهم. من الضروري وضع الاطفال تحت المراقبة من أجل منعهم من اللعب بالجهاز و ملحقاته و علبة المنتج، يمنع الاطفال من تنظيف و صيانة الجهاز بدون مراقبة من البالغين.

• مواد التعبئة والتغليف (الشريط اللاصق، والفلين، و غيرها) يمكن أن تشكل خطراً على الأطفال، خطر الاختناق! حافظ على الصندوق بعيداً عن متناول الأطفال.

المواصفات الفنية

5. زر الدفع الكثيف للبخار (دفع البخار) — يعمل لأجل القذف القوي للبخار عند الكوي، وكذلك للتبخير العمودي.
6. منظم تحكّم ميكانيكي بدرجة حرارة قاعدة المكواة.
7. مفصل مرّن عند التقاء السلك الكهربائي بالمكواة — يزيد من عمر الخدمة و يوفر استخدام أكثر أماناً للجهاز.
8. سلك التغذية الكهربائية
9. مؤشر زيادة سخونة قاعدة المكواة — يضيء عند زيادة السخونة و ينطفئ، إذا تمّ تسخين قاعدة المكواة لدرجة الحرارة المطلوبة.
10. خزان الماء (السعة 300 مل)
11. قاعدة المكواة ذات طلاء خزفي و غمط سطح خاص لتوزيع البخار بشكل متساوي على كامل السطح.
12. "Max" — علامة الحد الأقصى لمستوى المياه في الخزان (في وضعية المكواة العمودية).
13. كأس للقياس.

I. قبل بدء الاستخدام

- أخرج المنتج و ملحقاته من الصندوق بحذر. إنزع كافة مواد التغليف و الملصقات الإعلانية. من الضروري الحفاظ على الملصقات التي تحتوي على الرقم التسلسلي و العلامات التحذيرية
- عدم وجود الرقم التسلسلي على المنتج يحرمك تلقائياً من حقوق الضمان الخاصة به.
- إمسح جسم الجهاز بقطعة رطبة من القماش. ثم إمسحه حتى يجف. ظهور رائحة غير طبيعية عند الاستخدام الأول لا يعد نتيجة لعطل في الجهاز.
- بعد النقل أو التخزين في درجات الحرارة المنخفضة من الضروري ترك الجهاز في درجة حرارة الغرفة 2 ساعة على الأقل قبل التشغيل.



II. إستخدام المكواة

ملأ خزان الماء

- تأكد من أن المكواة مفصولة عن التيار الكهربائي. حوّل منظم سخونة القاعدة إلى الوضعية «Off».
- أما منظم دفع البخار إلى الوضعية .
- إفتح غطاء خزان الماء. ارفع مقدمة المكواة للأعلى، باستخدام كوب القياس إسكب الماء في الخزان

الطراز	RI-C244-E.....
الاستطاعة القصوى	2000-2400
الجيلد	220-240 فولت، 50/60 هرتز
الوقاية من الصعقة الكهربائية	Class I
نوع التحكّم	ميكانيكي
طلاء القاعدة	خزفي
منظم البخار	50 غ / دقيقة
منظم دفع البخار	موجود
ميزة "ECO" (وضعية توفير دفع البخار)	موجود
ميزة دفع البخار	150 غ / دقيقة
إمكانية التبخير العمودي	موجود
نظام "مانع التنقيط"	موجود
وظيفة التنظيف الذاتي	موجود
نظام الحماية من التكلس	موجود
الحماية ضد زيادة السخونة	موجود
طول السلك الكهربائي	3 م

الملحقات

مكواة	قطعة واحدة
كأس للقياس	قطعة واحدة
دليل الاستخدام	قطعة واحدة
دفتر الصيانة	قطعة واحدة

لصانع الحق في تغيير التصميم و الملحقات وكذلك في مواصفات المنتج الفنية من خلال تحسين منتجاته بدون الإلزام الإضافي بهذه التغييرات.



تكوين الجهاز A1

1. فتحة رذاذ الماء.
2. غطاء خزان الماء.
3. منظم دفع البخار — يسمح بتعيين قوة التبخير المطلوبة للقماش تبعاً لنوعه أو إيقاف دفع البخار بشكل كامل.
4. زر بخاخ الماء — مصممة لترطيب الملابس.

حالما ينطفئ مؤشر التسخين (تم تسخين قاعدة المكواة إلى درجة الحرارة المطلوبة)، إبدأ بالكوي الجاف.
تحذيراً! يحدث البخار المستمر فقط عندما تكون المكواة هو في وضع أفي وعند درجة حرارة عالية لقاعدة المكواة. إذا كان منظم دفع البخار مفتوح (وليس في الوضع )، في درجة الحرارة المنخفضة قد يحدث تسرب للماء من ثقوب قاعدة المكواة.

دفع البخار

وظيفة دفع البخار ضرورية لكوي الأقمشة السميكة و المتجعدة بشكل كبير. هذه الخاصية متاحة عند الكوي بالبخار، عندما يكون مؤشر التسخين على جسم الجهاز منطفئ.، إذا كان المؤشر مضيقاً يجب الانتظار حتى تسخن قاعدة المكواة بشكل كامل. منظم البخار يجب أن لا يكون في الوضعية .

تنتج دفع البخار الناتج عن طريق الضغط لفترة وجيزة على زر دفع البخار خلال عملية الكوي. يجب أن تكون الفترات الفاصلة بين الضغطات على زر دفع البخار على الأقل 2-3 ثواني.

وظيفة دفع البخار يمكن استخدامها للكوي العمودي.

تحذيراً! عند اختيار درجة حرارة منخفضة للكوي (الوضع ٠)، من قاعدة المكواة يمكن أن يحدث تسرب للماء، أما دفع البخار يمكن أن تفتني.

التبخير العمودي

بواسطة مكواة REDMOND RI-C244-E يمكن كوي المنتج و هو في وضع عمودي. هذه الوظيفة تسمح بكوي الأقمشة الخفيفة (تول)، و السميكة (ستائر)، وكذلك المعاطف والسترات وغيرها، دون الحاجة إلى نزعها من الرفوف.

1. ثبت منظم دفع البخار في الوضعية .
2. قم بتدوير منظم درجة حرارة قاعدة المكواة إلى الوضعية ٠٠٠.
3. انتظر حتى تسخن القناعاة إلى درجة الحرارة المطلوبة (مؤشر التسخين على جسم الجهاز ينطفئ).
4. ضع المكواة بشكل عمودي، بحيث تكون القاعدة باتجاه القماش لتبخيره. أمسك المكواة على مسافة بضعة سنتيمترات عن المنتج ، حتى لا تفسد الأقمشة الحساسة.
5. قم بتحريك المكواة بجهة الأعلى إلى أسفل، لضغط بضغطات قصيرة على زر دفع البخار. بعد كل 5 ضغطات قم بتحويل المكواة إلى الوضع الأفقي
6. إذا أضاء مؤشر تسخين قاعدة المكواة، انتظر حتى تسخن (ينطفئ المؤشر) و تابع التبخير العمودي.

بحيث لا يزيد عن مستوى العلامة «Max» على جسم الجهاز و أغلق غطاء الخزان. ثبتت المكواة في وضع عمودي.

إنتباه! لا تصب الماء مباشرة من الصنبور حتى لا يدخل الماء إلى داخل جسم الجهاز أو يقع على سلك التغذية الكهربائي.

هذا الجهاز مخصص للعمل باستخدام مياه الحنفية. إذا كانت المياه في منطقتك قاسية جداً، ننصح بخلط ماء الحنفية مع الماء المقطر بنسبة 1:1.

تحديد درجة حرارة قاعدة المكواة

مكواة REDMOND RI-C244-E مزودة بمنظم ميكانيكي لدرجة حرارة قاعدة المكواة. على جدول وحدة التحكم تم كتابة نظم درجة الحرارة الأساسية وأسماء أنواع الأقمشة المتعارف عليها. بتدوير منظم سخونة قاعدة المكواة وقم بتحديد الرمز المقابل لكوي القماش بجانب العلامة الموجودة على جسم الجهاز (تنظر «جدول إختيار وضغيات الكوي»). أثناء تسخين قاعدة المكواة، فإن مؤشر درجة حرارة قاعدة المكواة على مقبض الجهاز سوف يسخن. عندما تسخن قاعدة المكواة إلى درجة الحرارة المطلوبة ينطفئ المؤشر. بعد ذلك يمكن البدء بالكوي.



تثبيت منظم دفع البخار A2

منظم دفع البخار يمكن أن يثبت في الوضغيات التالية:

1. مستوى الحد الأقصى من البخار (ينصح به لكوي الأقمشة السميكة والأقمشة المتجعدة بشكل كبير)
2. ميزة "ECO" (وضعية توفير دفع البخار، و هي تسمح بخفض حجم الطاقة الكهربائيّة المستهلكة لوضعية درجة الحرارة المختارة)
3. مستوى الحد الأدنى من البخار (ينصح به لكوي الأقمشة الحساسة)
4. دفع البخار مغلق (الكوي الجاف)
5. وظيفة التنظيف الذاتي

الكوي بالبخار

الكوي الفعال بالبخار يمكن في الوضغيات ٠٠ أو ٠٠٠.

ثبت منظم دفع البخار في الوضعية المطلوبة. إذا كان المنظم موجود في الوضع  فإن دفع البخار مغلق (يتم استخدام هذا الوضع للكوي الجاف). لزيادة كثافة البخار قم بتدوير المنظم بالاتجاه من  حتى .

قم بتوصيل سلك الطاقة بمأخذ التيار الكهربائي. سوف يضيء مؤشر تسخين قاعدة المكواة. بعد ذلك و

تعدتيراً إن درجة حرارة البخار الخارج عالية جداً، لتجنب الحروق، لا تسمح بملامسة البخار الخارج من الفئحات على قاعدة المكواة، لا تقم بكمي الملابس بالبخار و هي مرتدة على الشخص

الكوي الجاف

يمكنك كوي القماش في وضعية الكوي الجاف، حتى إذا كان الخزان مملوءاً بالماء. ومع ذلك، فإنه عند الاستمرار بالعمل في هذه الوضعية لا ينصح بوضع الكثير من المياه في الخزان.

1. ثبت منظم دفع البخاري في الوضعية .
2. بتدوير مفتاح ضبط درجة حرارة قاعدة المكواة و حدد درجة حرارة التسخين المطلوبة وفقاً لنوع القماش.
3. بعد ذلك و حينما تصل قاعدة المكواة إلى درجة الحرارة المحددة، فإن مؤشر التسخين على جسم الجهاز ينطفئ. يمكن البدء بالكوي.

وظيفة ترطيب القماش

إن وظيفة الترطيب مفيدة إذا كنت تكوي ملابس جافة ذات بنية رقيقة من الالياف، و كذلك كوي الاكام و التجاعيد.

لترطيب القماش ، إضغط على زر رذاذ الماء .

- ببطء و سلامة — للرداء؛
- بحركات سريعة — للرش.

من فوهة الرذاذ سوف يرش الماء ووظيفة ترطيب القماش يمكن إستخدامها عدد من المرات في أي وضعية عمل.

نظام «مانع التنقيط»

النظام التلقائي «مانع التنقيط» يمنع تدفق المياه و يسمح بكوي حتى الأقمشة الأكثر حساسية دون تعرضها لخطر التلف.

ينبغي كوي الأقمشة الحساسة في درجة حرارة منخفضة (وضعية درجة حرارة ٠).

نظام الحماية من الترسبات

واحدة من مزايا الطراز RI-C224 — نظام موثوق به للحماية من الترسبات بفضل الماء المنقي (امتصاص أيونات الكالسيوم تشكيل راسب الملح عند تسخينها).

إيقاف التشغيل

عند الانتهاء من العمل ثبت منظم سخونة قاعدة و منظم دفع البخار في الوضع . إفصل المكواة عن التيار الكهربائي. إفتح غطاء خزان الماء و إسكب الماء من الخزان عن طريق قلب المكواة فوق المغسلة. و بحذر هز المكواة من أجل سكب الماء المتبقي.ضع المكواة في الوضع اللقي.

انتظر حتى تبرد قاعدة المكواة. قم بلف سلك التغذية الكهربائية حول قاعدة المكواة. إحفظ الجهاز في وضع أفتي.

جدول إختيار أوضاع الكوي لأنواع مختلفة من القماش

التوصيات	نوع القماش	وضعية منظم درجة الحرارة	الرمز على منظم سخونة
يتم الكوي بحذر. استخدام البخار محفوف بالمخاطر، و من الممكن تسرب الماء من قاعدة المكواة و بالنتيجة يؤدي ذلك إلى ظهور البقع على الأقمشة	أكرليك	SYNTHETIC	•
	الاقمشة المصنوعة من مادة البولي أميد (كايرون ، النايلون)		
	البولي يوريثين		
من الأفضل كوي القماش من الجانب الخلفي للقماش ، حيث أن القماش يتحمل الحرارة بشكل سيء. هذه الأقمشة تجف بسرعة و تقريباً لا تحتاج للكوي.	ألياف الأستات		
ينصح بالكوي من خلال قطعة قماش مبللة	البوليستر		
في درجات حرارة مرتفعة يتغير لونها، تصلب و تكسح و تتفكك، و من الممكن انكماشها	فيسكوز		
من الأفضل عدم رش القماش الحريري بالماء، و ذلك لان الرطوبة غير المتساوية من الممكن أن تشكل التجاعيد.	الحرير	SILK	
من الأفضل أن يرش القماش بالماء و أن يكوي من خلال قطعة قماش مبللة. في درجات الحرارة المرتفعة من الممكن انكماش القماش	الصوف	WOOL	••

الاسطح المعدنية أو أسطح الجليخ وكذلك المواد الكيميائية الصارة

الحفظ

إحفظ الجهاز في مكان جاف بعيداً عن أجهزة التدفئة وأشعة الشمس المباشرة. لتجنب إتلاف سطح المكواة إحفظ المكواة دائماً في الوضع العمودي. لا تسمح بملاسة قاعدة المكواة مع المواد المعدنية أو غيرها من الأجسام الصلبة الأخرى.

لا تحفظ المكواة و الماء موجود فيها وذلك لتجنب تشكل الترسبات الكلسية و التلوث و التي تؤدي إلى إتساخ القماش عند الكوي.

IV. قبل الاتصال بمركز الصيانة





العطل	السبب المحتمل	طريقة إصلاح العطل
قاعدة المكواة لا تسخن، مؤشر سخونة لا يعمل	الجهاز غير موصول بالتيار الكهربائي	قم بوصول الجهاز بالتيار الكهربائي
قاعدة المكواة تسخن بشكل بطيء	تم تحديد تسخين درجة حرارة منخفضة للغاية	قم بوصول الجهاز إلى مأخذ الكهرباء الذي تم إصلاحه
لا يوجد بخار	دفع البخار مغلقة	بتدوير منظم درجة حرارة قاعدة المكواة قم بتحديد درجة الحرارة المطلوبة
كثافة دفع البخار غير كافية	في خزان الماء كمية قليلة جداً من الماء	ثبت منظم البخار في الوضعية المطلوبة
من البخار الخارج من فتحات قاعدة المكواة يلوث الملابس	قمت باستخدام ماء مع إضافات كيميائية	قم بإزالة الماء على الأقل بنسبة 4/1
من البخار الخارج من فتحات قاعدة المكواة يلوث الملابس	قمت باستخدام المقطر أو المياه الخفيفة	ثبت منظم البخار ثم قم بزيادة تدفق البخار
من البخار الخارج من فتحات قاعدة المكواة يلوث الملابس	لم تسكب الماء من الخزان عند الانتهاء من الاستعمال السابق	انظر حتى تصل قاعدة المكواة لدرجة الحرارة المطلوبة (مؤشر التسخين يطفئ)
		لا تسكب في خزان الماء ماء مع إضافات كيميائية
		استخدم ماء الصنوبر العادي أو خليط من ماء الصنوبر والماء المقطر بنسب 1:1
		قم بتنفيذ عملية التنظيف الذاتي عند الانتهاء من عملية الكوي أفرغ المكواة من الماء بشكل دائم.

الرمز على منظم سخونة	وضعية منظم درجة الحرارة	نوع القماش	التوصيات
••	COTTON	القطن	ينصح باستخدام وضعية الكوي بالبخار
•••	LINEN	الكتان	

III. العناية بالجهاز

ميزة التنظيف الذاتي

يتم استخدام هذه الوظيفة لتنظيف المكواة من الترسبات المتشكلة في فتحات قاعدة المكواة. ينصح بإجراء عملية التنظيف الذاتي 2-3 مرات في الشهر. كلما كانت المياه المستخدمة، أفسى كلما تطلب ذلك تنظيف ذاتي أكثر:

1. إفضل المكواة عن التيار الكهربائي، إنتظر حتى تبرد تماماً.
2. ثبت منظم دفع البخار في الوضعية .
3. صب الماء في الخزان إلى المستوى "Max". قم بوصول المكواة بالتيار الكهربائي. أوقف تدفق البخار (قم بتدوير منظم البخار إلى الوضع ). ثبت منظم درجة حرارة التسخين القاعدة إلى الوضع .
4. إنتظر حتى تسخ المكواة إلى درجة الحرارة المطلوبة (بنظن مؤشر التسخين). إفضل المكواة عن التيار الكهربائي.
5. إمسك المكواة بوض عمودي فوق المغسلة، قم بتدوير منظم دفع البخار حتى يتبث ، و أمسكه في الوضع , في هذه الحالة ينصح بتحريك المكواة للأمام والخلف، يخرج الماء المغلي و البخار من فتحات قاعدة المكواة.
6. بعد التنظيف إفتح غطاء خزان الماء و إسكب المياه المتبقية في الخزان. أغلق الغطاء.
7. عندما تبرد قاعدة المكواة، إمسح سطحها بقطعة قماش رطبة. عند التلوث الشديد ينصح بتكرار دورة التنظيف الذاتي.

⚠ إنباه! ثبت منظم دفع البخار في الوضعية  فقط عند التنظيف الذاتي، إستخدم فقط ماء الصنوبر، لا ينصح باستخدام الماء المقطر (الحالي من المعادن)، الماء الخفيف أو الماء المغلي - في هذه الحالة عملية التنظيف الذاتي ستكون غير فعالة. لا يجوز بأي حال من الاحوال صب مواد التنظيف في خزان الماء!

تنظيف القاعدة

قبل تنظيف قاعدة المكواة تأكد من أنه مفصول عن التيار الكهربائي و قد برد تماماً، يمكن تنظيف قاعدة المكواة بقطعة قماش مبللة أو إسفنجة.. يمنع استخدام المنظفات المذيبة و الإسفنج ذو

فترة عمر الجهاز المحدد بالصانع هي 3 عوام ابتداءً من تأريخ الشراء. شريطة مراعاة تعليمات هذا الدليل ومتابعة المعايير الفنية المناسبة أثناء الاستعمال.

معالجة المخلفات الصديقة للبيئة (إعادة تدوير مخلفات المعدات الكهربائية والالكترونية)

لا بد من التخلص من التعبئة والتغليف ودليل المستخدم والجهاز نفسه وفقاً لتعليمات المحلية المتعلقة بمعالجة النفايات، والرجاء الحفاظ على البيئة: لا تتلصق من مثل هذه المنتجات مع مخلفات



المنزل العادية.

لا تتخلص من أجهزتك القديمة مع باقي النفايات المنزلية فيجب أن تعالج منفصلاً. وعلى مستخدمي المعدات القديمة أن يبيتوا بها إلى مراكز الجمع المختصة أو يسلموها للمؤسسات المناسبة. وهذا ما سيساهم في إعادة تدوير المواد الأولية القيمة ومعالجة الملوثات.

ليانات المميزة لهذه الماكواة تتطابق مع فيما — 2012/19/EU للمواصفة الأوروبية بتعلق بأجهزة الكهربائية والالكترونية المستعملة.

التعليمات تحدد إطار العام استرجاع الأجهزة المستعملة وإعادة تدويرها كما هو معمول به في الاتحاد الأوروبي.

العطل	السبب المحتمل	طريقة إصلاح العطل
قاعدة الماكواة متسخة و تلوث الملابس	تم تعيين درجة حرارة عالية جداً للقاعدة الماكواة	ارجع إلى الجدول لتحديد الموجود على جسم الجهاز « جدول إختيار أوضاع الكوي لأنواع مختلفة من القماش».
	لم تغسل الملابس بشكل كافي أو يتم كوي ملابس جديدة دون غسلها	قم بتنظيف قاعدة الماكواة، إغسل الملابس، وتأكد من أنه لم يبقى أثر للصابون أو غيرها من مواد التنظيف.
من ثقب قاعدة الماكواة	تم تعيين درجة حرارة منخفضة جداً للقاعدة الماكواة	ثبت منظم درجة حرارة قاعدة الماكواة في الوضعية ••• أو •••••
يتسرب الماء	درجة حرارة قاعدة الماكواة منخفضة جداً بسبب الضغط المتكرر على زر الدفع الكثيف للبخار	إعمل على زيادة الفاصل الزمني بين الضغوطات على زر الدفع الكثيف للبخار
	قمت بوضع الماكواة على سطح معدني	استخدام قاعدة خاصة للماكواة. إحفظ الماكواة في وضع عمودي
على قاعدة الماكواة توجد خدوش و أضرار أخرى.	تضررت قاعدة الماكواة بسبب ملحقات الملابس (السحابات والأزرار، وغيرها)	أثناء عملية الكوي، إحرص على عدم الضغط على السحاب، و الأزرار والأجسام الصلبة الأخرى التي قد تؤدي إلى تلف قاعدة الماكواة

V. الضمان

لهذا المنتج ضمان ساري المفعول لمدة عامين ابتداءً من تأريخ الشراء. وخلال فترة الضمان، يتحمل الصانع مسؤولية إصلاح أو استبدال المنتج أو جزئه لتصبح آية عيوب مصنعية في جودة الضمان والتركيب. وان يسري مفعول الضمان، ما لم يتم تثبيت تأريخ الشراء بحتم المتجر وإمضاء البائع على شهادة الضمان الأصلية. وإقرار الالتزامات المشمولة بهذا الضمان مشروط باستعمال الجهاز وفقاً لتعليمات دليل المستخدم وعدم إصلاحه أو تفكيكه أو عطله نتيجة سوء الاستخدام وتوفير كل أجزاء ومستلزمات المنتج الأصلية. ولا يشمل هذا الضمان البلى الناتج عن الاستعمال العادي ولا يشمل المواد الاستهلاكية مثل الفلترات والمبات والأسطحة غير اللاصقة والحشيات وغيرها.

تضمن فترة عمر الجهاز ومدة سريان الضمان ابتداءً من تأريخ الشراء أو تأريخ الإنتاج (في حال عدم إمكانية تحديد تأريخ الشراء).

راجع الرقم التسلسلي المكتوب على لوحة التعريف الملتصقة بجسم الجهاز لمعرفة تأريخ الإنتاج، فالرقم التسلسلي مكون من 13 رقماً والرمزان السادس والسابع يمثلان شهر الإنتاج، والرمز الثامن يشير إلى سنة الإنتاج.

 *Перш ніж використовувати даний виріб, уважно прочитайте посібник з його експлуатації і збережете як довідник. Правильне використання приладу значно продовжить термін його служби.*

ЗАХОДИ БЕЗПЕКИ

- Виробник не несе відповідальності за ушкодження, викликані недотриманням вимог техніки безпеки і правил експлуатації виробу.
- Даний електроприлад являє собою пристрій для застосування в побутових умовах і може застосовуватися в квартирах, замських будинках, готельних номерах, побутових приміщеннях магазинів, офісів або в інших подібних умовах непромислової експлуатації. Промислове або будь-яке інше нецільове використання пристрою буде вважатися порушенням умов належної експлуатації виробу. У цьому випадку виробник не несе відповідальності за можливі наслідки.
- Перед включенням пристрою до електромережі перевірте, чи збігається її напруга з номінальною напругою харчування приладу (див. технічні характеристики або заводську табличку виробу).

- Використовуйте подовжувача, розрахований на споживану потужність приладу, – невідповідність параметрів може привести до короткого замикання або загоряння кабелю.
 - Підключайте прилад тільки до розеток, що мають заземлення, – це обов'язкова вимога захисту від поразки електричним струмом. Використовуючи подовжувача, переконаєтесь, що він також має заземлення.
 - Виключайте прилад з розетки після використання, а також під час його чищення або переміщення. Витягайте електрошнур сухими руками, утримуючи його за вилку, а не за провід.
 - Прилад не має залишатися без нагляду, поки він приєднаний до електромережі.
 - Під час наповнення резервуара для води прилад має бути відключений від електромережі.
- STOP** *УВАГА! Під час роботи прилад нагрівається! Не торкайтеся руками підшови праски в процесі й відразу після експлуатації. Використо-*

вуйте лише спеціальні поверхні для прасування. Не залишайте прилад увімкненим без нагляду, після використання відразу відключайте його від електромережі.

- Не протягайте шнур електроживлення в дверних прорізах або поблизу джерел тепла. Стежте за тим, щоб електрошнур не перекручувався і не перегинався, не стикався з гострими предметами, кутами і крайками меблів.

STOP

***ПОМНІТЕ:** випадкове uszkodження кабелю електроживлення може привести до неполадок, що не відповідають умовам гарантії, а також до поразки електрострумом. Ушкоджений електрокабель вимагає термінової заміни в сервіс-центрі.*

- Перед чищенням приладу переконаєтеся, що він відключений від електромережі і цілком остигнув. Строго дотримуйтеся інструкцій по очищенню приладу.

STOP

***ЗАБОРОНЯЄТЬСЯ** занурювати корпус приладу у воду або поміщати його під струмінь води!*

- Даний прилад не призначений для використання людьми (включаючи дітей), у яких є фізичні, нервові або психічні відхилення або недолік досвіду і знань, за винятком випадків, коли за такими особами здійснюється нагляд або проводиться їхнє інструктування щодо використання даного приладу особою, що відповідає за їхню безпеку. Необхідно здійснювати нагляд за дітьми з метою недопущення їхніх ігор із приладом, його комплектуючими, а також його заводським упакованням. Очищення й обслуговування пристрою не повинні вироблятися дітьми без догляду дорослих.
- Заборонено самостійний ремонт приладу або внесення змін у його конструкцію. Усі роботи з обслуговування і ремонту повинні виконувати авторизований сервіс-центр. Непрофесійно виконана робота може привести до поломки приладу, травм і uszkodженню майна.

STOP

***УВАГА!** Заборонено використання приладу за будь-яких несправностей.*

Технічні характеристики

Модель.....	RI-C244-E
Потужність.....	2000-2400 Вт
Напруга.....	220-240 В, 50/60 Гц
Захист від ураження електричним струмом.....	клас І
Тип управління.....	механічний
Покриття підшови.....	керамічний
Подача пари.....	50 г/хв
Можливість регулювання подачі пари.....	€
Функція «ЕСО».....	€
Паровий удар.....	150 г/хв
Вертикальне відпарювання.....	€
Функція «Крапля-стоп».....	€
Функція самоочищення.....	€
Захист від накипу.....	€
Довжина шнура.....	3 м

Комплектація

Праска.....	1 шт.
Мірна склянка.....	1 шт.
Інструкція з експлуатації.....	1 шт.
Сервісна книжка.....	1 шт.

Виробник має право на внесення змін до дизайну, комплектації, а також до технічних характеристик виробу під час постійного вдосконалення своєї продукції без додаткового повідомлення про ці зміни.

Будова приладу **A1**

1. Отвір розпилювача води.
2. Кришка резервуара для води.
3. Регулятор подачі пари – дозволяє встановити бажану потужність відпарювання тканини залежно від її типу або повністю перекрити подачу пари.
4. Кнопка розпилення води – призначена для зволоження білизни.
5. Кнопка інтенсивної подачі пари (парового удару) – слугує для сильного викиду пари під час прасування з відпарюванням, а також для вертикального відпарювання.
6. Регулятор температури підшови.

7. Шарнірне кріплення шнура – збільшує термін його експлуатації та забезпечує більш безпечне використання приладу
8. Шнур електроживлення.
9. Індикатор нагрівання підшови – спалахує під час нагрівання й вимикається, якщо підшова праски нагрілася до заданої температури.
10. Резервуар для води (300 мл).
11. Підшова з керамічним покриттям і особливим рельєфом для рівномірного розподілу пари по всій поверхні.
12. МАХ – позначка максимального рівня води в резервуарі (у вертикальному положенні праски).
13. Мірна склянка.

I. ПЕРЕД ПЕРШИМ УВІМКНЕННЯМ

Розпакуйте виріб, видаліть усі пакувальні матеріали та рекламні наклейки.

 *Обов'язково збережіть на місці застережні наклейки, наклейки-показчики (за наявності) і табличку з серійним номером виробу на його корпусі! Відсутність серійного номера на виробі автоматично позбавляє вас права на гарантійне обслуговування.*

Повністю розмотайте електрошнур. Корпус приладу протріть вологою тканиною, ретельно просушіть усі елементи приладу перед увімкненням в електромережу.

 *Після транспортування або зберігання за низьких температур необхідно втримати прилад за кімнатної температури не менше ніж 2 години перед увімкненням.*

II. ЕКСПЛУАТАЦІЯ ПРИЛАДУ

Наповнення резервуара для води

1. Переконайтеся, що прилад не під'ключено до електромережі. Переведіть регулятор нагрівання підшови в положення «Off», а регулятор подачі пари – в положення .
2. Відкрийте кришку резервуара для води, підніміть носик праски вгору. За допомогою мірної склянки налийте в резервуар воду не вище за позначку «Мах» на корпусі приладу. Закрийте кришку резервуара.
3. Встановіть праску у вертикальне положення.

 *УВАГА! Не наливайте воду безпосередньо з-під крана, щоб уникнути її потрапляння всередину корпусу приладу або на шнур електроживлення.*

Прилад призначений для роботи з водопровідною водою. Якщо у вашому регіоні дуже жорстка вода, рекомендується змішувати водопровідну та дистильовану воду в пропорції 1:1.

Встановлення температури підшови

Праску REDMOND RI-C244-E забезпечено механічним регулятором температури підшови. На шкалу регулятора нанесено загальноприйнятні позначення основних температурних режимів і назви основних типів тканин.

Повертанням регулятора температури встановіть символ, який відповідає тканині, що прасується, поруч із позначкою на корпусі приладу (див. «Таблиця вибору режимів прасування для різних тканин»). Під час нагрівання підшови індикатор температури на ручці приладу горітиме. Коли підшова праски нагріється до необхідної температури, індикатор згасне. Після цього можна розпочинати прасування.



Установка регулятора подачі пари **A2**

Регулятор подачі пари може бути встановлений в наступних положеннях:

1. Максимальний рівень подачі пари (рекомендується для відпарювання щільних і сильно мнуться тканин);
2. Функція «ECO» (економічний режим подачі пари, що дозволяє скоротити споживання електроенергії для обраного температурного режиму);
3. Мінімальний рівень подачі пари (рекомендується для відпарювання делікатних тканин);
4. Подача пара перекрита (сухе прасування);
5. Функція самоочищення.

Прасування з відпарюванням

Ефективне відпарювання можливе в температурних режимах •• або •••.

1. Встановіть регулятор подачі пари в потрібне положення. Якщо регулятор знаходиться в положенні , подача пари перекрита (даний режим використовується для сухого прасування). Для збільшення інтенсивності подачі пари повертайте регулятор у напрямку від  до .
2. Підключіть шнур електроживлення до електромережі. Спалахне індикатор нагрівання підшови. Після того як індикатор нагрівання згасне (підшова нагрілася до встановленої температури), розпочинайте прасування з відпарюванням.

УВАГА! Постійна подача пари відбувається тільки тоді, коли праска знаходиться в горизонтальному положенні, за високої температури підшови. Якщо регулятор подачі пари відкритий (не в положенні ) за низької температури можливе витікання води з отворів на підшові праски.

Паровий удар

Функція парового удару необхідна для прасування цупких і сильно зім'ятих тканин. Дана функція доступна під час прасування з відпарюванням, коли індикатор нагрівання на корпусі приладу не горить. Якщо індикатор горить, необхідно дочекатися повного нагрівання підшови приладу. Регулятор пари не має знаходитися в положенні .

Паровий удар здійснюється короткими натисненнями кнопки  під час прасування. Інтервали між натисненнями на кнопку мають бути не менше ніж 2-3 секунди.

Функцію парового удару можна використовувати під час вертикального прасування.

УВАГА! У разі вибору низьких температур прасування (режим •) з підшови праски може крапати вода, а парового удару може не бути.

Вертикальне відпарювання

За допомогою праски REDMOND RI-C244-E можна відпарювати вироби у вертикальному положенні. Дана функція дозволяє випрасувувати як легкі за структурою тканини (піль), так і важкі (штори), а також пальта, піджаки тощо, не знімаючи їх із вішалки.

1. Встановіть регулятор подачі пари в положення .
2. Поверніть регулятор температури підшови в положення •••.
3. Дочекайтеся, коли підшова нагріється до необхідної температури (індикатор нагрівання на корпусі приладу згасне).
4. Розташіть праску вертикально, підшовою у напрямку тканини, що відпарюється. Тримайте праску на відстані декількох сантиметрів від виробів, що відпарюються, щоб не зіпсувати делікатні тканини.
5. Рухаючи праску зверху вниз, виконайте декілька коротких натиснень на кнопку парового удару. Через кожних 5 натиснень переводьте праску в горизонтальне положення.
6. Якщо індикатор нагрівання підшови спалахне, дочекайтеся, поки підшова нагріється (індикатор згасне) та продовжте вертикальне відпарювання.

СТОП УВАГА! Температура пари дуже висока! Щоб уникнути опіків, не допускайте контакту з паром, яка виходить з отворів на підшові праски. Не відпарюйте одяг на людині!

Сухе прасування

Ви можете прасувати тканини в сухому режимі, навіть якщо резервуар наповнений водою. Проте у разі тривалої роботи в цьому режимі не рекомендується наливати в резервуар надто багато води.

1. Установіть регулятор подачі пари в положення .
2. Повертаючи регулятор температури підшови, встановіть необхідну температуру нагрівання відповідно до типу тканини.
3. Після того як підшова нагріється до встановленої температури, індикатор нагрівання на корпусі приладу згасне. Можна починати прасування.

Функція зволоження тканини

Функція зволоження знадобиться, якщо ви прасуєте пересушену білизну або тканину з тонкою структурою волокна, а також для прасування манжетів і складок.

Для зволоження тканини натисніть на кнопку розпилення води .

- повільно, плавно – для розбризкування;
- швидкими рухами – для розпилення.

З отвору розпилювача розбризкуватиметься вода.

Функцію зволоження тканини можна використовувати необхідну кількість разів в будь-якому режимі роботи.

Система «Крапля-стоп»

Автоматична система «Крапля-стоп» запобігає протіканню води й дозволяє прасувати навіть найделікатніші тканини без ризику пошкодити їх.

Прасування делікатних тканин має здійснюватися за низької температури (температурний режим .

Система захисту від накипу

Одна з переваг моделі RI-C244-E – надійна система захисту від накипу за рахунок пом'якшення води (поглинання іонів кальцію, що утворюють наліт солей при нагріванні).

Завершення роботи

Після завершення роботи встановіть регулятор нагрівання підшови в положення «Міп», а регулятор подачі пари – в положення . Від'єднайте праску від електромережі. Відкрийте кришку резервуара та злийте воду, перевернувши праску над раковиною. Обережно порухайте праску, щоб злити залишки води. Встановіть праску у вертикальне положення.

Дочекайтеся, поки підшова охолоне. Обмотайте шнур електроживлення навколо основи праски. Зберігайте прилад у вертикальному положенні.



Таблиця вибору режимів прасування для різних тканин



Символ на регуляторі нагрівання	Положення регулятора температури	Тип тканини	Рекомендації
•	SYNTHETIC	Акрил	Прасувати обережно. Використання пари є ризикованим, можливе витікання води з підшови праски і, як наслідок, поява плям на тканині
		Поліамідні тканини (капрон, нейлон)	
		Поліуретан	
		Ацетатні волокна	Тканину краще прасувати з виворітного боку, оскільки вона погано переносить нагрівання. Ацетат швидко сохне та майже не потребує прасування
		Поліестер	Рекомендується прасувати через вологу тканину
••	SILK	Віскоза	За підвищеної температури змінює колір, прилипає, твердне та руйнується, можлива усадка
		Шовк	Шовкову тканину краще збризкувати водою, оскільки від нерівномірного зволоження можливе утворення плям
•••	WOOL	Вовна	Тканину краще збризкувати водою або прасувати через вологу тканину. За підвищеної температури можлива усадка
		COTTON	
•••	LINEN	Льон	Рекомендується режим відпарювання

III. ДОГЛЯД ЗА ПРИЛАДОМ

Функція самоочищення

Дана функція призначена для очищення праски від накипу, що утворився в соплах підшови. Рекомендується здійснювати самоочищення праски 2-3 рази на місяць. Чим жорсткіше використовувана вода, тим частіше потрібне самоочищення.

- Перед очищенням підшови праски переконайтеся, що вона відключена від електромережі та повністю охолочила.
- Налійте воду в резервуар до позначки MAX.
- Перекрийте подачу пари (прокрутіть регулятор пари вліво до положення ) . Встановіть регулятор температури нагрівання підшови в положення . Підключіть праску до електромережі.
- Коли індикатор нагрівання згасне, від'єднайте праску від електромережі та помістіть її в горизонтальному положенні над раковину.
- Переведіть регулятор подачі пари в положення  і утримуйте прилад над раковиною, поки вихід гарячої води й пари з отворів підшови не припиниться. При цьому рекомендується рухати праску вперед-назад. Пара та кипляча вода, що виходять з отворів, видалять забруднення.
- Після очищення відкриті кришку резервуара для води та злийте воду, що залишилася в резервуарі. Закрийте кришку.
- Дочекайтеся, поки прилад повністю охолоне. Протріть підшову вологою тканиною.

 *Переводите регулятор подачі пари в положення  тільки в режимі самоочищення. Використовуйте тільки водопровідну воду.*

Очищення підшови

Перед очищенням підшови праски переконайтеся, що вона відключена від електромережі та повністю охолочила. Підшову можна очистити вологою тканиною або губкою. Не використовуйте під час очищення приладу абразивні й хімічно агресивні засоби, губки з жорстким покриттям

Зберегання

Зберігайте прилад у сухому місці подалі від нагрівальних приладів і прямих сонячних променів. Щоб не пошкодити робочу поверхню, завжди зберігайте праску у вертикальному положенні. Не допускайте зіткнення підшови праски з металевими й іншими твердими предметами.

Завжди зливайте воду з праски, щоб уникнути утворення вапняних відкладень і забруднень на внутрішній поверхні резервуара.

IV. ПЕРЕД ЗВЕРНЕННЯМ ДО СЕРВІС-ЦЕНТРУ

Несправність	Можлива причина	Спосіб усунення
Підшова праски не нагрівається, індикатор нагрівання не горить	Прилад не підключено до електромережі Електророзетка несправна	Підключіть прилад до електромережі Підключіть прилад до справної електророзетки
Підшова праски нагрівається погано	Встановлено дуже низьку температуру нагрівання	Повертаючи регулятор нагрівання підшови праски, встановіть необхідну температуру
Немає пари	Подачу пари перекрито У резервуарі дуже мало води	Встановіть регулятор пари в необхідне для вас положення Заповніть резервуар для води як мінімум на 1/4
Інтенсивність подачі пари недостатня	Регулятор пари стоїть у положенні середньої подачі пари Діє функція «Крапля-стоп»	Повертаючи регулятор, збільште подачу пари Почекайте, поки не буде досягнуто належної температури підшови праски
Пара, що виходить із отворів праски, бруднить білизну	Ви використовували воду з хімічними добавками	Не наливайте в резервуар воду з хімічними добавками
Пара, що виходить із отворів праски, бруднить білизну	Ви використовували очищену або пом'якшену воду Ви не видалили воду з резервуара після попереднього використання	Використовуйте звичайну водопровідну воду або суміш з водопровідної та очищеної води в пропорції 1:1 Проведіть самоочищення приладу. Завжди виливайте воду з праски після закінчення роботи
Підшова праски забруднилась і бруднить білизну	Було встановлено занадто високу температуру підшови праски	Звертайтеся з ярликами на виробі та «Таблицею вибору режимів прасування для різних тканин»

Несправність	Можлива причина	Спосіб усунення
Підшова праски забруднилась і бруднить білизну	Ви недостатньо прополоскали білизну або прасуєте новий одяг, не прополоскавши його	Очистіть підшову. Прополощіть одяг, переконайтеся, що на ньому не залишилося мила або інших очищувальних речовин
З отворів підшови праски витікає вода	Встановлено дуже низьку температуру нагрівання підшови	Встановіть регулятор нагрівання підшови в положення •• або •••
	Дуже низька температура підшови через часте натиснення кнопки інтенсивної подачі пари	Збільште інтервали між натисненнями кнопки інтенсивної подачі пари
На підшіві праски подряпини й інші пошкодження	Ви поставили праску на металеву підставку	Використовуйте спеціальні підставки для праски. Зберігайте праску у вертикальному положенні
	Підшова була пошкоджена фурнітурою на одязі (заклепки, застібки-блискавки, гудзики тощо)	Під час прасування намагайтеся не зачіпати застібки-блискавки, заклепки й інші тверді предмети, які можуть пошкодити підшову праски

V. ГАРАНТІЙНІ ЗОБОВ'ЯЗАННЯ

На даний виріб надається гарантія строком на 2 роки з моменту його придбання. Упродовж гарантійного періоду виробник зобов'язується усунути будь-які заводські дефекти, спричинені неналежною якістю матеріалів або складання, відремонтувати, замінити деталі або весь виріб. Гарантія набуває чинності тільки в тому випадку, якщо дату купівлі підтверджено печаткою магазину та підписом продавця на оригінальному гарантійному талоні. Ця гарантія визнається за умови, якщо виріб застосовувався відповідно до інструкції з експлуатації, не ремонтувався, не розбирався та не був пошкоджений у результаті неправильного поводження з ним, а також збережена його повна комплектність. Дана гарантія не поширюється на природний знос виробу й витратні матеріали (фільтри, лампочки, антипригарні покриття, ущільнювачі тощо). Термін служби виробу й термін дії гарантійних зобов'язань на нього обчислюються зі дня продажу або з дати виготовлення виробу (якщо дату продажу визначити неможливо).

Дату виготовлення приладу можна знайти в серійному номері, розташованому на ідентифікаційній наклейці на корпусі виробу. Серійний номер складається з 13 знаків. 6-й і 7-й знаки позначають місяць, 8-й – рік випуску пристрою. Встановлений виробником термін служби приладу становить 3 роки із дня його придбання за умови, що експлуатація виробу здійснюється відповідно до даної інструкції та застосованих технічних стандартів.



Екологічно безпечна утилізація (утилізація електричного й електронного обладнання)

Утилізацію упаковок, посібника користувача, а також самого приладу необхідно здійснювати відповідно до місцевої програми з переробки відходів. Потурбуйтеся про навколишнє середовище: не викидайте такі вироби разом із звичайним побутовим сміттям.

Використані (старі) прилади не можна викидати з іншим побутовим сміттям, їх потрібно утилізувати окремо. Власники старого обладнання зобов'язані віднести прилади до спеціальних пунктів прийому або здати до відповідних організацій. Так ви допомагате програмі з переробки цінної сировини, а також очищення забруднюючих речовин.

Даний прилад позначено відповідно до Європейської директиви 2012/19/EU, що регулює утилізацію електричного й електронного обладнання.

Дана директива визначає основні вимоги до утилізації та переробки відходів від електричних і електронних приладів, які є чинними на всій території Європейського союзу.



Осы бұйымды пайдаланудың алдында оны пайдалану бойынша нұсқаулықты мұқият оқыңыз және анықтамалық ретінде сақтап қойыңыз. Аспапты дұрыс пайдалансаңыз, оның қызмет ету мерзімі көпке ұзарады.

ҚАУІПСІЗДІК ШАРАЛАРЫ

- Өндіруші қауіпсіздік техникасы талаптарын және бұйымды пайдалану ережелерін ұстанбаудан туындаған зақымдар үшін жауап бермейді.
- Бұл электр аспап тұрмыстық жағдайларда қолданарналған құрылғы болып табылады және пәтерлерде, қала сыртындағы үйлерде, қонақ үй нөмірлерінде, дүкендер, офистердің тұрмыстық бөлмелерінде немесе өнеркәсіптік емес пайдаланудың басқа жағдайларында қолданыла алады. Құрылғыны өнеркәсіптік немесе кез келген басқа мақсатсыз пайдалану бұйымды дұрыс пайдалану шарттарын бұзу болып табылады. Бұл жағдайда өндіруші ықтимал салдарлар үшін жауап бермейді.
- Құрылғыны электр желіге қосудың алдында оның кернеуі аспап қоректенуінің номиналды кернеуіне сәйкес келетінін тексеріңіз (бұйымның техни-

калық сипаттамасын немесе зауыттық кестешесін қараңыз).

- Аспаптың тұтынылатын қуатына арналған ұзартқышты пайдаланыңыз. Бұл талапты ұстанбау қысқа тұйықталуға немесе кабельдің тұтануына әкеліп соқтыруы мүмкін.
- Аспапты тек жерлендірілген розеткаға қосыңыз – бұл тоқ соғуға қарсы қорғаныстың міндетті талабы. Ұзартқышты пайдаланылғанда ол да жерлендірілгеніне көз жеткізіңіз.
- Аспапты пайдаланған соң, сонымен қатар оны тазалау немесе жылжыту кезінде розеткадан ажыратыңыз. Электр бауды сымынан ұстамай, ашасынан құрғақ қолмен ұстап шығарыңыз.
- Аспап электр желісіне қосылғанша қараусыз қалмауы тиіс.
- Су резервуарын толтырған кезде аспап электр желісінен өшірулі болуы тиіс.

STOP

НАЗАР АУДАРЫҢЫЗ! Жұмыс кезінде аспап қызады! Үтік жұмыс істеп тұрған кезде

және пайдаланған соң бірден оның табанына қол тигізбеңіз. Үтіктеуге арналған арнайы беттерді ғана қолданыңыз. Аспапты қараусыз қосулы күйінде қалдырмаңыз, пайдаланған соң бірден оны электр желісінен ажыратыңыз.

- Электр қоректену бауын есіктен немесе жылу көздерінің қасында жүргізбеңіз. Электр бауы бұралмауын және бүгілмеуін, өткір заттарға, жиһаздың бұрыштары мен шеттеріне тимеуін байқаңыз.

STOP

ЕСТЕ САҚТАҢЫЗ: электр қоректену кабелін кездейсоқ зақымдасаңыз, кепілдік шарттарына сәйкес келмейтін ақауларға, сонымен қатар электр тоғының соғуына әкеліп соқтыруы мүмкін. Зақымданған электр бауы сервис-орталықта жылдам ауыстыруды талап етеді.

- Аспапты тазалаудың алдында ол электр желіден ажыратылғанына және толық суығанына көз жеткізіңіз. Аспапты тазалау бойынша нұсқаулықтарды қатаң ұстаныңыз.

STOP

Аспап корпусын суға батыруға немесе су ағынына түсіруге ТЫЙЫМ САЛЫНАДЫ!

- Бұл аспап физикалық, жүйке немесе психикалық ауытқулары бар немесе тәжірибесі мен білімі жетіспейтін адамдардың (оның ішінде балалардың) қолдануына арналмаған, мұндай тұлғалар қадағаланып, олардың қауіпсіздігі үшін жауап беретін тұлға осы аспапты қолдануға қатысты нұсқау жасалған жағдайлардан басқа. Балалардың аспаппен, оның жинақтаушыларымен, сонымен қатар зауыттық орамымен ойнауына жол бермеу мақсатында қадағалап отыру қажет. Құрылығны тазалау және қызмет көрсетуді балалар ересектердің қарауынсыз жасамауы тиіс.
- Аспапты өздігіңізбен жөндеуге немесе құрылымына өзгеріс енгізуге тыйым салынады. Қызмет көрсету және жөндеу бойынша барлық жұмыстарды авторландырылған сервис-орталық жасауы керек. Біліксіз жасалған жұмыс аспаптың бұзылуына, жарақат пен мүлік зақымдануына әкеліп соқтыруы мүмкін.

STOP

Аспапты кез келген ақауы бар болғанда пайдалануға тыйым салынады.

Техникалық сипаттамалары

Үлгісі.....	RI-C244-E
Коректену.....	220-240 В, 50/60 Гц
Қуаты.....	2000-2400 Вт
Электр тоғымен зақымданудан қорғау.....	I дәреже
Басқару типі.....	механикалық
Табан жабындысы.....	керамикалық
Бу жіберу.....	50 г/мин
Реттемелі бу жіберу.....	бар
«ECO» функциясы.....	бар
Қатты бу соққысы.....	150 г/мин
Тігінен булау.....	бар
«Тамшы-стоп» функциясы.....	бар
Өзін-өзі тазалау функциясы.....	бар
Қақтан қорғаныс.....	бар
Бау ұзындығы.....	3 м

Жинағы

Үтік.....	1 дана
Өлшеу стақаны.....	1 дана
Пайдалану бойынша нұсқаулық.....	1 дана
Сервистік кітапша.....	1 дана

Өндіруші осындай өзгерістер туралы қосымша хабарламастан өз өнімін жетілдіру барысында оның дизайны, жинағы, сонымен қатар бұйымның техникалық сипаттамаларына өзгеріс енгізуге құқылы.

Аспаптың құрылымы А1

1. Су бүріккіш тесігі.
2. Су ыдысының қақпағы.
3. Бу жіберу реттегіші — матаның типіне байланысты оны булаудың қажетті қуатын орнатуға немесе бу жолдарын толық жабуға мүмкіндік береді.

4. Суды шашырату түймешігі — заттарды ылғалдатуға арналған.
5. Буды қарқынды жіберу түймешігі (бу соққысы) — булап үтіктегенде буды қатты атқылау үшін, сонымен қатар тігінен булау үшін қызмет етеді.
6. Табан температурасын реттегіші.
7. Баудың топсалы бекітпесі — пайдалану мерзімін ұзартады және аспаптың қауіпсіз пайдалануын қамтамасыз етеді.
8. Электр қоректену бауы.
9. Табанның қызу индикаторы — қызыдырғанда жанады және үтік табаны тапсырылған температураға дейін қызғанда өшеді.
10. Су ыдысы — көлемі үлкен (300 мл).
11. Қыш жабындысы және буды бүкіл бетке біркелкі таратуға арналған ерекше бедері бар табан.
12. MAX — ыдыста судың ең үлкен деңгейінің белгісі (үтік тік тұрғанда).
13. Өлшеу стақаны.

I. АЛҒАШҚЫ ҚОСАР АЛДЫНДА

Бұйымды орамынан шығарып, барлық орау материалдары мен жарнамалық жапсырмаларды алып тастаңыз.

⚠ *Корпустың ескертетін жапсырма, жапсырма-көрсеткіш (бар болса) және бұйымның сериялық нөмірі бар кестешені орнында міндетті түрде сақтаңыз! Бұйымда сериялық нөмірі жоқ болса, кепілдік қызмет көрсету құқығынан автоматты түрде айырыласыз.*

Электр бауды толық жайыңыз. Аспап корпусын ылғал матамен сүртіңіз, аспаптың барлық элементтерін электр желіге қосар алдында мұқият кептіріңіз.

⚠ *Тасымалдаған немесе төмен температураларда сақтаған соң аспапты қосар алдында кем дегенде 2 сағат бөлме температурасында ұстау қажет.*

II. ҮТІКТІ ПАЙДАЛАНУ

Су ыдысын толтыру

1. Аспап электр желіге қосылмағанына көз жеткізіңіз. Табан қызу реттегішін «Off» күйіне, бу жіберу реттегіші  күйіне ауыстырыңыз.
2. Су ыдысы қақпағын ашыңыз, үтік ұшын жоғары көтеріңіз. Өлшеу стақаны көмегімен ыдысқа аспап корпусындағы «Max» белгісінен асырмай су құйыңыз. Ыдыс қақпағын жабыңыз. Үтікті тік қойыңыз.



НАЗАР АУДАРЫҢЫЗ! Су аспап корпусының ішіне немесе электр қоректену бауына тигеуі үшін оны кранның өзінен құймаңыз.

Аспап құбырдағы сумен жұмыс істеуге арналған. Егер өңіріңізде су өте кермек болса, құбырдағы және дистилляцияланған суды 1:1 пропорциясымен араластыруға кеңес беріледі.

Табан температурасын орнату

REDMOND RI-C244-E үтігісі табан температурасын механикалық реттегішімен жабықтықталған. Реттегіштің шкаласына негізгі температуралық режимдердің жалпы қолданылатын белгілері мен негізгі мата типтерінің атаулары салынған.

Температура реттегішін бұрып, үтіктелетін матаға сәйкес келетін белгіні аспап корпусындағы белгінің қасына орнатыңыз («Әртүрлі мата үшін үтіктеу режимін таңдау кестесі» қараңыз). Табан қызып жатқанда аспап тұтқасындағы температура индикаторы жанады. Үтік табаны қажетті температураға дейін қызғанда индикатор өшеді. Бұдан кейін үтіктеуге кірісуге болады.



Бу жіберу реттегіші **A2**

Бу жіберу реттегіші әртүрлі шкала белгісінде:

1. Максималды бу жіберу;
2. Бу реттегішін «ECO» күйіне орнатыңыз — таңдалған температуралық жағдайға арналған электр қуаты тұтынуды азайтуға бу жіберудің үнемді тәртібі рұқсат етеді;
3. Минималды бу жіберу;
4. Құрғақ күйде үтіктеу;
5. Өзін-өзі тазалау функциясы.

Буландырып үтіктеу

•• немесе ••• температуралық режимдерде тиімді булауға болады.

Бу жіберу реттегішін қажетті күйге орнатыңыз. Егер реттегіш  күйінде тұрса, бұдың жіберілуі жабық (осы режим құрғақ күйде үтіктеу үшін пайдаланылады). Бу жіберу қарқындылығын көбейту үшін реттегішті  ден  ге бағытқа бұрыңыз.

6. Электр қоректену бауын электр желіге қосыңыз. Табанның қызу индикаторы жанады. Қызу индикаторы өшкен соң (табан бекітілген температураға дейін қызған соң) булап үтіктей бастаңыз.



НАЗАР АУДАРЫҢЫЗ! Үтік көлденең күйде тұрып, табанның температурасы жоғары болғанда ғана бу үнемі беріліп тұрады. Егер бу жіберу реттегіші ашық

тұрса ( күйінде емес), төменгі температурада үтік табанындағы тесіктерден су ағуы мүмкін.

Бу соққысы

Бұдың соққы функциясы тығыз және қатты мыжылған матаны үтіктеу үшін қажет. Осы функция буландырып үтіктегенде, аспап корпусында қызу индикаторы жанбай тұрғанда қол жетімді. Егер индикатор жанса, аспап табаны толық қызғанып күту керек. Бу жіберу реттегіші  күйінде тұрмауы керек.

Бу соққысы үтіктеу кезінде  түймешігін қысқа басу арқылы жасалады. Басу арасындағы интервалдар кем дегенде 2-3 секунд болуы керек.

Бу соққысы функциясын тігінен үтіктегенде пайдалануға болады.

i **НАЗАР АУДАРЫҢЫЗ!** Төменгі үтіктемпературасы таңдалғанда (*• режимі*) үтік табанынан су тамшылауы және бу соққысы болмауы мүмкін.

Тігінен булау

REDMOND RI-C244-E үтігі көмегімен бұйымдарды тік күйде булауға болады. Осы функция құрылымы жеңіл маталарды (тюль) да, ауыр перделерді де, сонымен қатар пальто, пиджакты және т.б. ілгіштен шешпей үтіктеуге мүмкіндік береді.

1. Бу жіберу реттегішін  күйіне орнатыңыз.
2. Табан температурасы реттегішін *•••* күйіне бұрыңыз.
3. Табан қажетті температураға дейін қызғанып күтіңіз (аспап корпусында қызу индикаторы өшеді).
4. Үтікті тік, табанын буланатын матаға қаратып, орналастырыңыз. Биязы матаны бүлдірмеу үшін үтікті буланатын бұйымдардан бірнеше сантиметр аралығында ұстаңыз.
5. Үтікті жоғарыдан төмен жылжытып, қарқынды бу жіберу түймешігін кішкентай үзілістермен басыңыз. 5 рет басқан сойын үтікті көлденең күйге ауыстырыңыз.
6. Егер табан қызу индикаторы жанса, ол қызғанып күтіңіз (индикатор өшеді) және тігінен булауды жалғастырыңыз.



НАЗАР АУДАРЫҢЫЗ! Бу температурасы өте жоғары! Күйіп қалмау үшін үтік табанындағы тесіктерден шығатын буға тиіменіз. Адамның үстіңдегі киімді буламаңыз!

Құрғақ күйде үтіктеу

Ыдыс суға толы болса да, маталарды құрғақ режимде үтіктей аласыз. Алайда, бұл режимде ұзақ жұмыс істегенде ыдысқа өте көп су құюға кеңес берілмейді.

1. Бу жіберу реттегішін  күйге орнатыңыз.
2. Табан температурасы реттегішін бұрып, қажетті қызу температурасын матаның типіне сәйкес орнатыңыз.
3. Табан орнатылған температураға дейін қызған соң аспап корпусындағы қызу индикаторы өшеді. Үгіктеуге кіріспеу болады.

Матаны ылғалдандыру функциясы

Ылғалдандыру функциясы егер сіз кеуіп кеткен кірді немесе талшық құрылымы нәзік матаны үгіткесеңіз, сонымен қатар манжеталар мен қыртыстарды үгіктеу үшін пайдалы болады.

Матаны ылғалдандыру үшін суды бүрку түймешігін басыңыз :

- ақырын, баяу – тамшылату үшін;
- жылдам қимылмен – бүрку үшін.

Бүріккіштің тесігінен су шашырайды.

Матаны ылғалдандыру функциясын кез келген жұмыс істеу режимінде қажетті сан рет пайдалануға болады.

«Тамшы-стоп» жүйесі

Автоматты «Тамшы-стоп» жүйесі су ағызбайды және ең биязы матаны зақымдау тәуекелсіз үгіктеуге мүмкіндік береді.

Биязы мата төмен температурада үгіктелуі керек (* температуралық режимі).

Қақтан қорғаныс жүйесі

RI-C244-E үлгінің артықшылықтың бірі – суды жұмсарту арқылы қаққа қарсы сенімді қорғау жүйесі (қыздыру кезде тұздардың тұнбаны қалыптастыру кезінде кальцийдің иондарың сіңіру).

Жұмысты аяқтау

Жұмыс аяқталысымен табанды қыздыру реттегішін «Min» күйіне, бу жіберу реттегішін  күйіне орнатыңыз. Үгікті электржелісінен ажыратыңыз. Су ыдысы қақпағын ашыңыз және үгікті раковинаның үстінде аударып, суды ыдыстан төгіңіз. Су қалдықтарын тегу үшін үгікті абайлап сілкіңіз. Үгікті тік қойыңыз.

Табан суығанын күтіңіз. Электр қоректену бауын үгіктің сыртына ораңыз. Аспапты тік күйде сақтаңыз.

Әртүрлі мата үшін үгіктеу режимін таңдау кестесі

Қызу реттегішіндегі белгі	Температура реттегішінің күйі	Мата типі	Кеңестер
•	SYNTHETIC	Акрил	Абайлап үгіктеніз. Бұды пайдалану тәуекел болып табылады, үгіктің табанынан су ағып кетуі мүмкін, соның салдарынан матада ағыз пайда болады
		Полиамид маталары (капрон, нейлон)	
		Полиуретан	
	Ацетат талшықтары	Матаны ішкі жағынан үгіктеген жөн, өйткені ол қыздыруды нашар төзеді. Ацетат тез кебеді және үгіктеуді талап етпейді дерлік	
	Полиэстер	Ылғал мата арқылы үгіктеуге кеңес беріледі	
	Вискоза	Жоғары температурада түсін өзгертеді, жабысады, қатайып, бұзылады, отыруы мүмкін	
••	SILK	Жібек	Жібек матаға су бүркемеген жөн, өйткені ылғал біркелкі еместігінен айғыз қалыптасуы мүмкін
•••	WOOL	Жүн	Матаға су себу немесе ылғал мата арқылы үгіктеу дұрыс болады. Жоғары температурада отыруы мүмкін
•••	COTTON	Мақта	Буландыру режиміне кеңес беріледі



Қызу реттегішіндегі белгі	Температура реттегішінің күйі	Мата типі	Кеңестер
•••	LINEN	Зығыр	Буландыру режиміне кеңес беріледі

III. АСПАПТЫ КҮТУ

Өзін-өзі тазалау функциясы

Осы функция үтікті табан шүмектерінде қалыптасқан қақтан тазалауға қызмет етеді. Өзін-өзі тазалау шарасын айына 2-3 рет жүргізуге кеңес беріледі. Пайдаланылатын су кермек болғанымен өзін-өзі тазалау да жиірек болуы керек.

Әрекет тәртібі өздігінен тазалану функциясын пайдалану кезіндегі әрекеттің тәртібі схемасында көрсетілген:

1. Суды ыдысқа MAX белгісіне дейін құйыңыз.
2. Бұды жабыңыз (бу реттегішін солға  күйіне дейін бұрыңыз). Табанды қыздыру температурасы реттегішін ••• күйіне орнатыңыз. Үтікті электржеліге қосыңыз.
3. Қызу индикаторы өшкенде үтікті электр желісінен ажыратыңыз және раковинаның үстінде көлденең күйде ұстаңыз.
4. Бұды беретін реттегіші  жағдайына алмастырыңыз және құралды шұңғылшаның астында ұстап тұрыңыз және табан тесіктерінен ыстық су мен бу шығуы тоқтағанша ұстаңыз. Бұл кезде үтікті алға-артқа шайқауға кеңес беріледі. Тесіктерден шығатын бу мен қайнаған су кірді кетіреді.
5. Тазалаған соң су ыдысы қақпағын ашыңыз және ыдыста қалған суды төгіңіз. Қақпақты жабыңыз.



 жағдайындағы бұды беретін реттегішіні өздігінен тазару жағдайына алмастырыңыз.

Табанын тазалау

Үтік табанын тазалаудың алдында ол электр желіден ажырап тұрғанына және толық суығанына көз жеткізіңіз. Табанды ылғал матамен немесе губкамен тазалауға болады. Абразивті жуу құралдарын және жабындысы металл немесе абразивті губкаларды, сонымен қатар химиялық агрессивті заттарды пайдаланбаңыз.

Сақтау

Аспапты қыздыру аспаптары мен тікелей күн сәулелерінен алыс құрғақ жерде сақтаңыз. Жұмыс бетіне зақым тигізбеу үшін үтікті ылғи тік күйінде сақтаңыз. Үтік табанын металдық және басқа қатты заттарға тигізбеңіз.

Әк тұнбаларының пайда болуы мен резервуардың ішкі бетінде ластанудың.

IV. СЕРВИС-ОРТАЛЫҚҚА ЖОЛЫҒАР АЛДЫНДА

Ақау	Ықтимал себебі	Жою әдісі
Үтік табаны қызбаиды, қызу индикаторы жанбайды	Аспап электр желіге қосылмаған	Аспапты электр желіге қосыңыз
	Электр розетка ақаулы	Аспапты жөн электр розеткаға қосыңыз
Үтік табаны әлсіз қызады	Қыздырудың өте аз температурасы орнатылған	Үтік табанын қыздыру реттегішін бұрап, қажетті температураны орнатыңыз
Бу жоқ	Будың жіберілуі жабық	Бу реттегішін сізге керек күйге орнатыңыз
Бу жіберу қарқындылығы жетпейді	Ыдыста су өте аз	Су ыдысын кем дегенде 1/4 толырыңыз
	Бу реттегіші бұды орташа жіберу күйінде тұр	Реттегіші бұрып, жіберілетін бұды көбейтіңіз
	«Тамшы-стоп» функциясы қосұлы	Үтік табанының жарамды температурасы болғанын күтіңіз
Үтік табаны тесіктерінен шығатын бу затты былғайды	Сіз химиялық қоспалары бар суды пайдаландыңыз	Ыдысқа химиялық қоспалары бар суды құймаңыз

Ақау	Ықтимал себебі	Жою әдісі
Үтік табаны тесіктерінен шығатын бу затты былғайды	Сіз минералсыздан-дырылған немесе жұмсақ суды пайдаландыңыз	Кәдімгі құбырдағы суды немесе құбырдағы және минералсыз-дан-дырылған судың 1:1 пропорция-сында қоспасын пайдаланыңыз
	Сіз алдыңғы пайдаланған соң ыдыстан суды кетірмедіңіз	Аспапты өзін-өзі тазалаңыз. Жұмыс аяқталған соң суды үтіктен ығи төгіп тұрыңыз
Үтік табаны кірлеп, киімді былғайды	Үтік табанының өте жоғары температурасы орнатылды	Бұйымдағы жапсырма мен «Әртүрлі маталар үшін үтіктеу режимін таңдау кестесін» салыстырыңыз
	Кірді жететіндей шаймадыңыз немесе жаңа киімді шаймай үтіктеп жатырсыз	Табанды тазалаңыз. Киімді шайыңыз, үстінде сабын немесе басқа тазалау құралы қалмағанына көз жеткізіңіз
Үтік табаны тесіктерінен су ағады	Қыздырудың өте аз температурасы орнатылған подошвы	Табанды қыздыру реттегішін •• немесе ••• күйіне орнатыңыз
	Қарқынды бу жіберу түймешігі жиі басылғанынан табан температурасы өте төмен	Қарқынды бу жіберу түймешігін басу аралығын көбейтіңіз
Үтіктің табанында сызаттар мен басқа зақымдар бар	Сіз үтікті металдық бетке қойдыңыз	Үтіктің арнайы түпқоймаларын пайдаланыңыз. Үтікті тік күйде сақтаңыз
	Табан киімдегі фурнитуралармен (тойтарма, сыртыпта, түйме және т.б.) зақымданды	Үтіктеу барысында үтік табанын зақымдауы мүмкін сыртыпта, тойтарма мен басқа қатты заттарға тимеуге тырысыңыз

V. КЕПІЛДІКТІ МІНДЕТТЕМЕЛЕР

Берілген бұйымға оны сатып алған сәтінен бастап 2 жыл мерзімімен кепілдеме ұсынылады. Кепілдеме кезеңі бойы дайындаушы материалдардың жеткіліксіз сапасымен немесе жинаумен тудырылған кез келген зауыт ақаулықтарын жөндеу, бөлшектерді ауыстыру немесе толық бұйымды ауыстыру жолымен жоюға міндеттеледі. Кепілдеме сатып алу күні түпнұсқалы кепілдеме талонның дүкен мөрмен және сатушының қол қоюымен расталған жағдайында ғана күшіне енеді. Осы кепілдеме тек егер бұйым пайдалану бойынша нұсқаулыққа сәйкес қолданылып, жөнделмесе, бөлшектенбесе және оны дұрыс пайдаланбау салдарынан бұзылмаса, сонымен бірге бұйымның толық жиынтығы сақталынған жағдайында ғана танылады. Берілген кепілдеме бұйымның табиғи тозуына және шығын материалдарына таралмайды (сүзгілер, шамдар, күюге қарсы жабындар, тығыздауыштар және т.б.).

Бұйымның қызмет мерзімі және оған деген кепілдікті міндеттемелердің қолдану мерзімі сатып алу күнінен бастап немесе бұйымды дайындау күнінен бастап есептелінеді (егер сатып алу күнін анықтау мүмкін болмаса).

Құралды дайындау күнін бұйым тұрқысындағы сәйкестендіруші жапсырмасында орналасқан сериялы нөмірінен табуға болады. Сериялы нөмір 13 белгіден тұрады. 6-шы және 7-ші белгілер айды, 8-ші – құрылғыны шығару жылын білдіреді.

Құралдың өндірушімен орнатылған қызмет мерзімі бұйымды пайдалану берілген нұсқаулыққа және қолданылатын техникалық стандарттарға сәйкес жүзеге асырылған жағдайында ғана оны сатып алу күнінен бастап 3 жылды құрайды.



Экологиялық зиянсыз кәдеге жарату (электрлік және электрондық жабдықтарды кәдеге жарату)

Орамның пайдаланушы нұсқаулығының, сонымен бірге құралдың өзінің кәдеге жаратылуын қалдықтарды қайта өңдеу бойынша жергілікті бағдарламаға сәйкес іске асыру қажет. Қоршаған ортаға қамқорлық танытыңыз: ондай бұйымдарды кәдімгі тұрмыстық қоқыстармен бірге лақтырмаңыз.

Пайдаланған (ескі) құралдар қалған тұрмыстық қоқыстармен лақтырылмауы тиіс, олар бөлек кәдеге жаратылуы қажет. Ескі жабдық, иелері құралдарды арнайы қабылдау пунктеріне әкелуге немесе сәйкес ұйымдарға тапсыруға міндетті. Бұнымен сіз құнды шикізатты қайта өңдеу, сонымен қатар ластаушы заттарды тазалау бойынша бағдарламасына көмектесесіз. Берілген құрал электрлік және электрондық жабдықты кәдеге жаратуды реттейтін 2012/19/EU Еуропалық бағыттамасына сәйкес белгіленген.

Берілген бағыттама электрлік және электрондық құралдардан қалдықтарды кәдеге жарату және қайта өңдеуге деген, Еуропалық Одақтың барлық аумағында қолданылатын негізгі талаптарды анықтайды.





Изготовитель: «REDMOND Индастриал Груп, ЛЛСи», Уан Коммерс Плаза, 99 Вашингтон-авеню, сьют 805А, Олбани, Нью-Йорк, 12210, Соединенные Штаты Америки.

Филиал изготовителя: «Пауэр Пойнт Инк. Лимитед», №1202 Хай Юн Гэ (В1) Лин Хай Шан Чжуан Сямейлин Футьян, Шеньжень, Китай, 518049.

Импортер: ООО «АЛЬФА», 195027, г. Санкт-Петербург, Свердловская набережная, д. 44, литера Б.

© REDMOND. Все права защищены. 2015.

Воспроизведение, передача, распространение, перевод или другая переработка данного документа или любой его части без предварительного письменного разрешения правообладателя запрещены.

© REDMOND. All rights reserved. 2015.

Reproduction, transfer, distribution, translation or other reworking of this document or any part thereof without prior written permission of the legal owner is prohibited.

Produced by Redmond Industrial Group LLC
One Commerce Plaza, 99 Washington Ave, Ste. 805A
Albany, New York, 12210, United States
www.redmond.company
www.multivarka.pro
Made in China

RI-C244-E-UM-1