

REDMOND

Hand Blender RHB-2933-E



User manual

GBR	8
FRA	12
DEU	16
NLD	20
ITA	24
ESP	28
PRT	32
DNK	36
NOR	40
SWE	44
FIN	48
LTU	52
LVA	56

EST	60
ROU	64
HUN	68
BGR	72
HRV	76
SVK	80
CZE	84
POL	88
RUS	92
GRE	96
TUR	101
UKR	106
KAZ	110

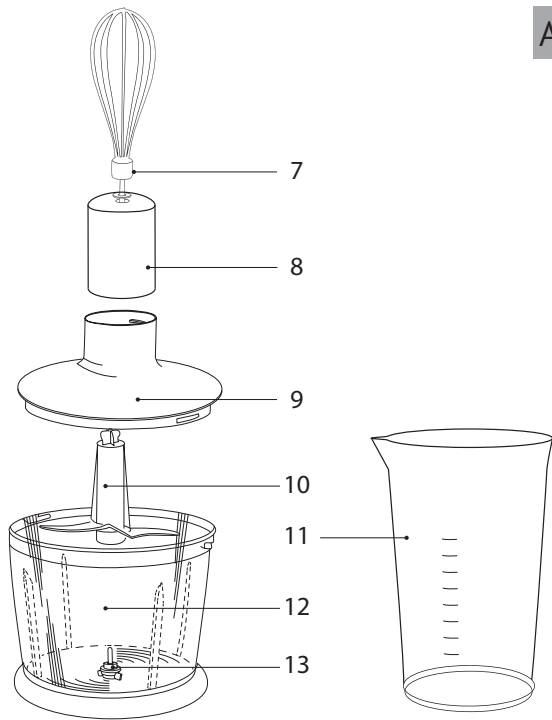
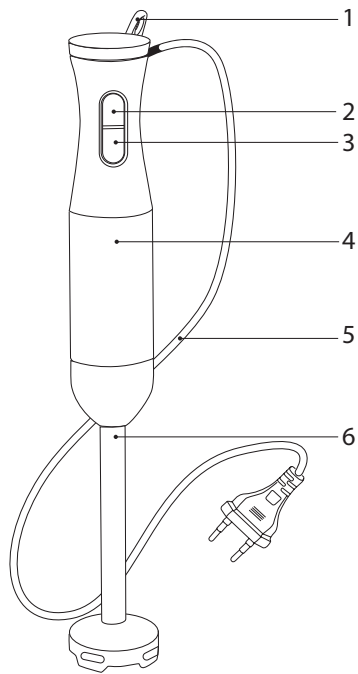

A2

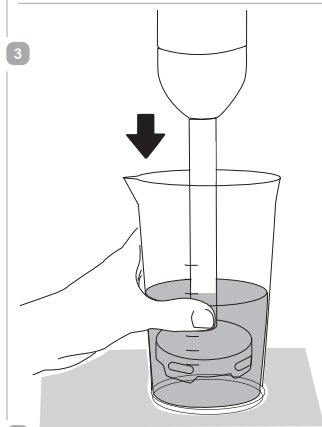
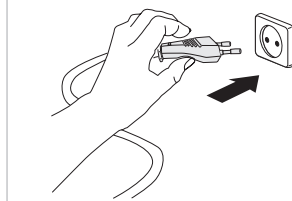
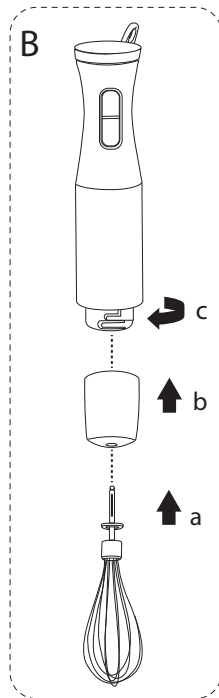
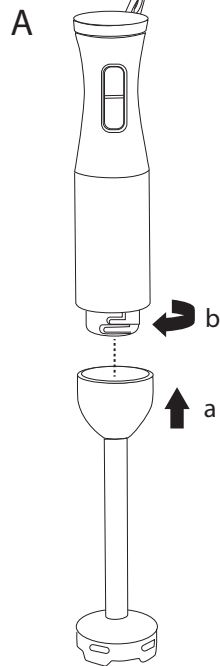
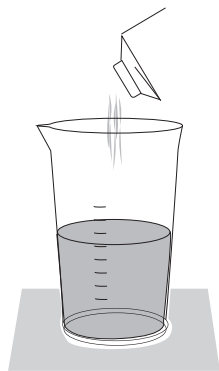

5



6

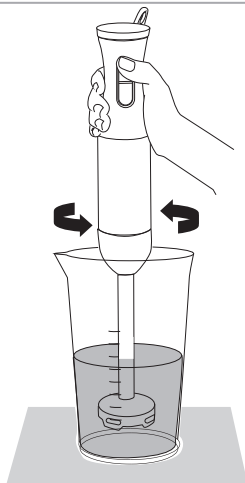

7

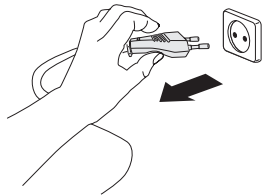

8

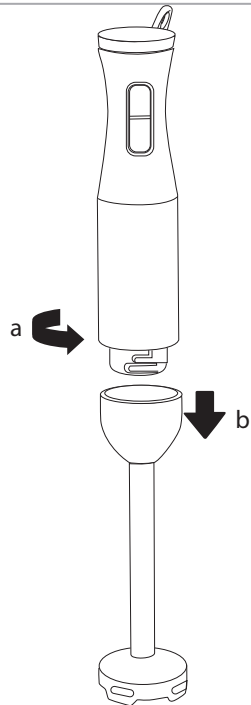

A3

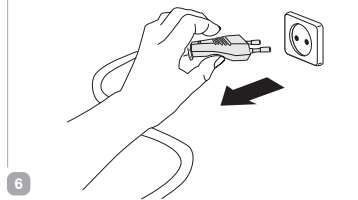
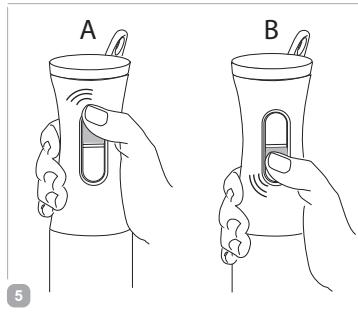
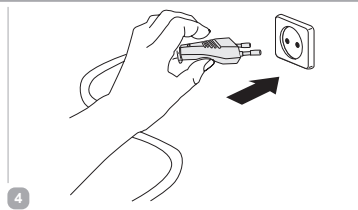
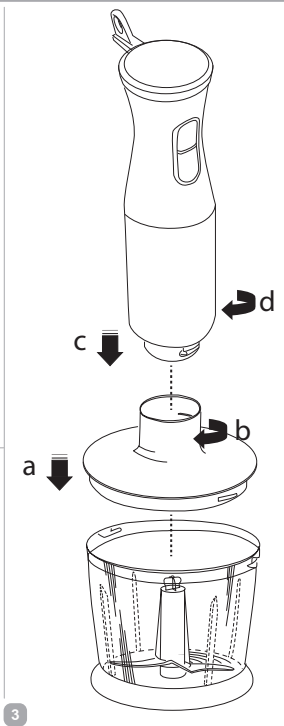
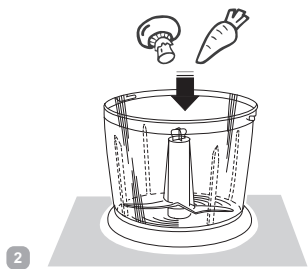
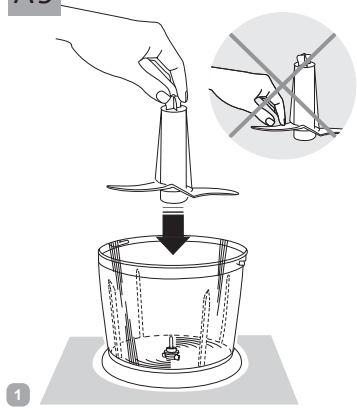

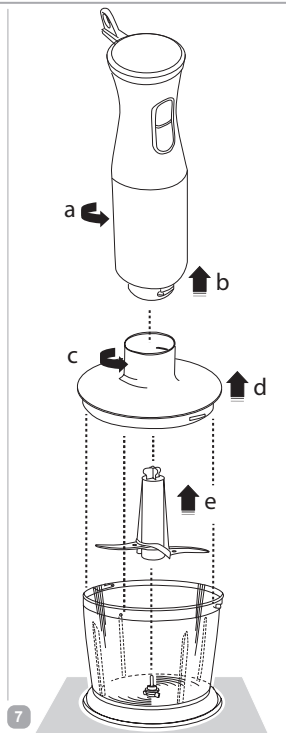

A4



Carefully read all instructions before operating the unit and save them for future reference. By carefully following these instructions you can considerably prolong the service life of your appliance.

IMPORTANT SAFEGUARDS

- The manufacturer is not responsible for any failures arising from the use of this product in a manner inconsistent with the technical or safety standards.
- This appliance is a versatile device intended for cooking food in household and similar applications such as: staff kitchen areas in shops, offices and other working environments; farm houses; by clients in hotels, motels and other residential type environments; bed and breakfast type environments. Do not use the appliance for anything other than its intended use outlined in this user manual. Failure to follow product instructions may result in damage that will not be covered by the warranty. Manufacturer is not responsible for the consequences of improper use.
- Before installing the appliance, ensure that its voltage corresponds with the supply voltage in your

home (refer to specifications on the appliance rating plate or technical data).

- When using the extension cord, ensure that its voltage is the same as specified on the appliance. Using different voltage may result in a fire or other accident, causing device damage or short circuit.
 - Always unplug the unit after use, before cleaning, or moving. Never handle plug with wet hands. Do not pull the power cord to disconnect from the outlet; instead, grasp the plug and pull to disconnect.
 - Keep the power cord away from hot surfaces or sharp edges. Do not let the cord hang over the edge of a table or a counter. Do not bend, twist, stretch, or bind the power cord by force.
- STOP** *NOTE: damaged cord may cause a shock, fire, or lead to a failure that will not be covered by the warranty. If the cable is damaged or requires replacing, contact an authorized service center only to avoid all risks.*
- Do not operate the unit on soft or unstable surfaces.

- Be very careful with the S-shaped blade, it is extremely sharp.
- Never touch moving parts while the appliance is in use.
- Do not operate the appliance outdoors, to prevent damages that could be caused by foreign liquids or bodies. Failure to do so may cause the appliance failure or malfunction.
- Always unplug the unit and let it cool down before cleaning. Follow cleaning and maintenance guidelines when cleaning the appliance.

STOP *DO NOT immerse the unit in water or wash it under running water!*

- This appliance can be used by children aged from 8 years and above and persons with reduced physical, sensory or mental capabilities or lack of experience and knowledge if they have been given supervision or instruction concerning use of the appliance in a safe way and understand the hazards involved. Children shall not play with the appliance. Keep the

appliance and its cord out of reach of children aged less than 8 years. Cleaning and user maintenance shall not be made by children without supervision.

- Keep the packaging (film, foam plastic and other) out of reach of children as they may choke on them.
- No modifications or adjustments to the product are allowed. All service and repair works should be carried out by an authorized service centre. Failure to do so may result in device and property damage or injury.

STOP *CAUTION! Do not use the appliance in case any breakdown has been noticed.*

Technical Specifications

Model.....	RHB-2933-E
Rated power.....	300 W
Maximum power.....	600 W
Voltage.....	220-240 V, 50/60 Hz
Electrical safety.....	class II
Motor.....	DC (direct current)
Speed.....	10000 / 14000 rpm
Chopper bowl capacity.....	500 ml
Beaker capacity.....	600 ml
Blending attachment.....	yes
Whisk attachment.....	yes
S-shaped blade.....	yes
Power cord length.....	1 m

Package Includes

Motor unit.....	1 pc.
Chopper bowl with lid.....	1 pc.
Beaker.....	1 pc.
S-shaped blade.....	1 pc.
Blending attachment.....	1 pc.
Whisk attachment.....	1 pc.
Whisk adaptor.....	1 pc.
User manual.....	1 pc.
Service booklet.....	1 pc.

In accordance with the policy of continuous improvement, the manufacturer reserves the right to make any modifications to design, packaging arrangement, or technical specifications of the product without prior notice.

Hand Blender Parts A1

1. Ring for hanging
2. Main mode switch on button
3. Turbo mode switch on button
4. Electric engine block
5. Power cord
6. Blending attachment

7. Whisk attachment
8. Whisk adaptor
9. Chopper bowl lid
10. S-shaped blade
11. Mixing glass
12. Chopper bowl
13. Metal axle

I. PRIOR TO FIRST USE

Carefully take the appliance and its detachable parts out of the package. Remove all wrapping materials and stickers except for the serial number identification sticker.

 No serial number identification sticker on the appliance automatically disables the user's right to aftersales service.

After the appliance transportation or storage at low temperature keep it at room temperature for at least two hours before plugging in.

Unwind the power cord. Wipe the housing with a damp cloth. Wash removable parts with warm soapy water and dry thoroughly before connecting the appliance to an electrical outlet.

II. OPERATING THE HAND BLENDER

Thanks to additional attachments the blender can perform functions of several kitchen appliances: blender, mixer and chopper. See the procedure of operating the appliance and attachments on the schemes **A2-A3**.

 Do not immerse the juncture of the attachment with the electric engine block into processed products.

Do not use the appliance for grinding coffee, grains, beans and other particularly firm products.

Do not use a chopper bowl as a working capacity when using blending and whisk attachments. The axle on the bottom of the bowl may damage the attachment.

 Continuous operation time of the appliance under load should not exceed 1 minute.

The recommended interval between switches is 2-3 minutes.

When using the chopper press and hold switch-on button of the main or turbo modes for no more than 3-5 seconds with 1-2 second intervals – it allows controlling the chopping process better and avoiding motor overheating.

III. CLEANING AND MAINTENANCE

Recommended cleaning methods are indicated in the table **A4**.

STOP Do not use abrasives, chemically aggressive or other substances, not recommended for use with the items that come into contact with food.

Be careful when cleaning knives and blades as they are very sharp!

Before repeated operation or storage completely dry all parts of the appliance. Store the appliance in a dry ventilated place far away from sun rays and heating devices.

IV. BEFORE CONTACTING SERVICE CENTER

Problem	Possible cause	Solution
Appliance does not work	Power cord is not connected to an electrical outlet	Connect the power cord to an electrical outlet
	Electrical outlet is not working properly	Connect to properly working electrical outlet
Strong vibration during operation	Food pieces are too large	Cut food into smaller pieces
Plastic smell during use	Appliance is overheated	Reduce continuous operation time. Increase time intervals between uses.
	Appliance is new, the smell is coming from protective cover	Thoroughly clean the appliance (refer to "Cleaning and Maintenance" section). The smell will disappear after few uses.

V. PRODUCT WARRANTY

We warrant this product to be free from defects for a period of 2 years from the date of purchase. If the appliance fails to operate properly within the warranty period and is found to be defective in material or workmanship, we will repair or replace it free of charge. This warranty comes into force only in case an original warranty service coupon with a serial article number and an accurate impress of the company of the seller proves the purchase date. This limited warranty does not cover damage caused by the failure

to use this product for its normal purpose or in accordance with the instructions on the proper use and maintenance of the product, or any kind of repair works. Do not try to disassemble the appliance and keep all package contents. This warranty does not cover normal wear of the appliance and its parts (filters, bulbs, non-stick coating, gaskets, etc.).

Service life and the applicable product warranty period start on the date of purchase or the date of manufacture (if the purchase date cannot be established).

You can determine manufacture date by serial number, located on the identification label on the housing of the appliance. The serial number consists of 13 digits. 6th and 7th digits of the serial number identify the month, 8th digit the year of manufacture.

Service life of the product, established by the manufacturer is 3 years from the date of purchase, provided that the appliance is used and maintained in accordance with the user manual and applicable technical standards.



Environmentally friendly disposal (WEEE)

The packaging, user manual and the device itself shall be taken to the applicable collection point for the recycling of electrical and electronic equipment. Do not throw away the electronic waste to help protect the environment.

Old appliances must not be disposed with other household waste but must be collected separately. Municipal disposal of recyclable wastes is free of charge. The owners of old appliances are required to bring it to a waste facility centre. With this little extra effort, you can help to ensure that valuable raw materials are recycled and pollutants are treated as appropriate.

This appliance is labelled in accordance with European Directive 2012/19/EU – concerning used electrical and electronic appliances (waste electrical and electronic equipment WEEE).

The guideline determines the framework for the return and recycling of used appliances as applicable throughout the EU.



Avant d'utiliser le présent produit veuillez lire attentivement son Manuel d'utilisation et gardez-le à titre de livre de référence. L'utilisation régulière de l'appareil prolonge considérablement sa durée de vie.

MESURES DE SÉCURITÉ

- Le fabricant ne tient pas de responsabilité pour des détériorations causées par le non-respect des impératifs concernant les mesures de sécurité et les règles d'utilisation du produit.
- Le présent appareil électrique est un dispositif multifonctionnel destiné pour la préparation de la nourriture dans des conditions de vie, pouvant être utilisé dans des appartements, résidences secondaires, chambres d'hôtel, locaux utilitaires de magasins et de bureaux, ou dans d'autres conditions similaires dans le cadre de l'exploitation non industrielle. L'usage de l'appareil d'une manière industrielle ou toute autre utilisation à affectation indéterminée, sera considéré comme le manquement aux conditions de son exploitation en bon ordre. Dans ce cas le producteur n'est pas tenu responsable en matière des conséquences éventuelles.

- Avant de brancher l'appareil au réseau électrique veuillez vérifier si la tension du réseau correspond à la tension nominale d'alimentation de l'appareil (voir les caractéristiques techniques ou la plaquette d'usine du produit).
- Utilisez une rallonge correspondante à la puissance absorbée de l'appareil - la discordance des paramètres pouvant entraîner un court-circuit brusque ou une inflammation de câble.
- Déconnectez l'appareil d'une prise après l'utilisation, ainsi qu'en cas de son nettoyage ou déplacement. Retirez le fil électrique avec les mains sèches, en le tenant par le contact en non pas par le fil.
- N'étendez pas le fil électrique dans des baies de portes ou près des sources de chaleur. Veillez que le fil électrique ne soit pas forcé, ni plié, qu'il ne touche pas aux objets pointus, aux coins et aux bords de mobiliers.

STOP

RAPPEL : la détérioration occasionnée du câble d'alimentation électrique peut entraîner des défauts n'entrant pas dans le champ d'application

des conditions de garantie, ainsi que des accidents électriques. Le câble détérioré demande d'être remplacé d'urgence par le Centre de service.

- Ne posez pas la cuve avec des produits sur la surface souple. Cela provoque l'instabilité de l'appareil pendant son fonctionnement.
- Soyez vigilants en mettant le couteau en forme de S : il est très bien affilé.
- Il est interdit de toucher aux parties mobiles de l'appareil pendant son fonctionnement.
- Il est interdit d'utiliser cet appareil en plein air - l'humidité d'air ou des objets étrangers à l'intérieur du boîtier de l'appareil peuvent causer ses détériorations significantes.
- Avant de procéder au nettoyage de l'appareil soyez certains que ce dernier est débranché du réseau électrique et s'est refroidi complètement. Suivez strictement des instructions relatives au nettoyage de l'appareil.

STOP

IL EST INTERDIT DE mettre le boîtier de l'appareil sous l'eau ou sous le jet d'eau !

- Cet appareil peut être utilisé par des enfants de 8 ans et plus, ainsi que par des personnes dont les capacités physiques ou mentales sont réduites ou des personnes sans expérience ou sans connaissance, uniquement si elles ont pu bénéficier d'une surveillance ou d'une instruction préalables concernant l'utilisation de l'appareil. Garder l'appareil et son cordon d'alimentation hors de la portée des enfants âgés de moins de 8 ans. Il est nécessaire de surveiller les enfants pour s'assurer qu'ils ne jouent pas avec l'appareil ou ses accessoires. Le nettoyage et l'entretien de l'appareil ne doivent pas être effectués par des enfants sans la surveillance d'un adulte.
- L'entoilage (film, mousse etc.) présente un danger éventuel pour des enfants. Un risque de l'étouffement ! Gardez l'entoilage en endroit inaccessible pour des enfants.
- La réparation de l'appareil réalisée par ses propres soins ou des modifications quelconques de sa structure sont interdites. Tous les travaux de maintenance sont à exécuter par le Centre de service agréé. Un

travail incompétent peut entraîner une panne de l'appareil, des accidents ou la détérioration des biens.

STOP

ATTENTION ! Il est défendu d'utiliser cet appareil en cas des détériorations quelconques.

Caractéristiques techniques

Modèle.....	RHB-2933-E	Volume de coupe du broyeur.....	500 ml
Puissance nominale.....	300 W	Volume de coupe pour mixtion.....	600 ml
Puissance maximale.....	600 W	Buse-blinder.....	présent
Tension.....	220-240 V, 50/60 Hz	Accessoire-fouet.....	présent
Protection électrique.....	classe II	Couteau en forme de S.....	présent
Type du moteur.....	DC (courant continu)	Longueur du fil électrique.....	1 m
Vitesse.....	10000 / 14000 rot/min		

Etendue de la livraison

Partie moteur.....	1 pièce	Accessoire-fouet.....	1 pièce
Coupe de broyeur avec couvercle.....	1 pièce	Adaptateur pour fouet.....	1 pièce
Coupe pour mixtion.....	1 pièce	Manuel d'utilisation.....	1 pièce
Couteau en forme de S.....	1 pièce	Livret de service.....	1 pièce
Buse-blinder.....	1 pièce		

Le producteur a le droit de modifier le design, les composants, ainsi que les caractéristiques techniques du produit en vue de son perfectionnement sans la notification préalable relative à telles modifications.

Composition du modèle A1

1. Ring for hanging
2. Bouton marche en mode général
3. Bouton marche en mode « Turbo »
4. Bloc électromoteur
5. Cordon d'alimentation
6. Buse-blinder.

7. Accessoire-fouet
8. Adaptateur pour fouet
9. Couvercle du bol du broyeur
10. Couteau en forme de S
11. Bol-mixeur
12. Bol broyeur
13. Axe métallique

I. AVANT LA MISE EN SERVICE

Sortez l'appareil avec précaution, éliminez tous les entoillages et les étiquettes publicitaires. Gardez sur place toutes les étiquettes prémonitoires, les étiquettes-indicateurs (si elles sont présentes) et la plaque avec le numéro de série de l'appareil fixée sur son boîtier !

 *L'absence de numéro de série vous prive automatiquement de droit de maintenance sous garantie.*

Après le transport ou la conservation de l'appareil dans des conditions de basses températures il est nécessaire de le laisser à la température ambiante au moins 2 heures avant le démarrage prévu.

Dérôler totalement le cordon d'alimentation électrique. Essuyer le corps d'appareil avec un chiffon humide. Laver à l'eau savonneuse tous les éléments détachables. Laisser bien sécher tous les éléments de l'appareil avant de connecter celui-ci sur le réseau.

II. UTILISATION DE L'APPAREIL

Grâce aux buses complémentaires, le blinder peut accomplir les fonctions de plusieurs appareils de cuisine : blinder, mixeur et broyeur. L'ordre de fonctionnement de l'appareil et de ses buses, voir les schémas **A2-A3**.

STOP

Ne pas immerger les buses et le bloc électromoteur dans les produits à préparer. Ne pas utiliser l'appareil pour broyer du café, des céréales, des haricots et autres aliments solides.

Lorsque vous travaillez avec la buse-blinder ou l'accessoire-fouet, ne pas utiliser le bol à broyer comme récipient. L'axe au fond du bol peut endommager la buse.



Le temps de fonctionnement continu de l'appareil en charge ne doit pas excéder 1 minute.

L'intervalle conseillé entre les mises en marche est – de 2 à 3 minutes.

Lors de l'utilisation du broyeur, maintenez le bouton marche du mode principal ou du mode turbo 3 à 5 secondes maximum avec des intervalles de 1 à 2 secondes – cela permet de mieux contrôler le processus de broyage du produit et d'éviter une surchauffe du moteur.

III. ENTRETIEN DE L'APPAREIL

Les méthodes de nettoyage recommandées sont citées dans le tableau A4.

STOP *Ne pas utiliser lors du nettoyage de l'appareil des produits abrasifs, des substances chimiques agressives ou autres qui ne sont pas recommandés pour une utilisation avec des objets en contact avec des aliments.*

Lors du nettoyage des couteaux et des lames faites attention – ils sont très coupants !

Avant le stockage et l'exploitation répétée sécher entièrement toutes les parties de l'appareil. Rangez l'appareil dans un endroit sec et bien aéré hors la lumière du soleil et des appareils de chauffage.

IV. AVANT DE CONTACTER LE CENTRE DE MAINTENANCE

Panne	Cause éventuelle	Remède
L'appareil de fonctionne pas	Le cordon d'alimentation n'est pas connecté sur le secteur électrique	Connecter le cordon d'alimentation à la prise murale
	Pas de tension dans la prise murale	Connecter l'appareil à une prise en bon état
Une forte vibration lors du hachage des aliments	Les aliments sont coupés en éléments trop grands	Couper les aliments en plus petits morceaux
L'odeur de matière plastique se fait sentir pendant le fonctionnement de l'appareil	Surchauffe de l'appareil	Réduire la durée de fonctionnement en continu de l'appareil. Augmenter les intervalles entre les mises en marche de l'appareil
	L'appareil est neuf, l'odeur provient de la couche de protection.	Procéder à un nettoyage minutieux de l'appareil (voir «Entretien de l'appareil»).L'odeur disparaîtra après quelques mises en marche de l'appareil.

V. GARANTIES

La durée de garantie prévue pour cet article est de 2 ans à partir du moment de son acquisition. Pendant la durée de garantie le fabricant s'engage à éliminer, moyennant réparation, remplacement des pièces de rechange ou substitution de l'appareil même, tous les défauts d'usine entraînés pas la mauvaise qualité de matériaux ou d'assemblage. La garantie n'entre en vigueur que dans le cas d'attestation de la date d'acquisition par le sceau de la boutique et par la signature du vendeur apposée sur l'original de la fiche de garantie. La garantie présente n'est reconnue que dans le cas où l'usage de l'appareil se produisait conformément au manuel d'exploitation, s'il n'a pas été réparé, ni démonté, ni détérioré suite à la mauvaise exploitation, si tous les composants de l'appareil ont été gardés. L'étendue de la présente garantie ne se propage pas à l'usure naturelle du produit et aux consommables (filtres, ampoules, revêtements anti-brûlure, manchons d'étanchéité etc.)

L'estimation de la durée de vie de l'appareil et de la durée des engagements de garantie commence à partir de la date de vente ou de la date de fabrication de produit (dans le cas ou la définition de la date de vente est impossible).

La date de fabrication de l'appareil figure dans le numéro de série indiqué sur l'étiquette de l'identification du boîtier de produit. Le numéro de série se compose de 13 signes. Le 6ème et le 7ème signes représentent un mois, le 8ème – une année de fabrication du dispositif.

La durée de vie déterminée par le producteur pour cet appareil est de 3 ans à partir de la date d'acquisition. Cette durée est valable à condition de l'exploitation régulière de l'appareil réalisée en conformité stricte avec ce Manuel d'exploitation et les impératifs techniques en vigueur.



Par respect pour l'environnement (recyclage des déchets d'équipements électriques et électroniques)

L'élimination des emballages, du manuel d'utilisateur, ainsi que l'appareil doit s'effectuer conformément au programme de recyclage des déchets. Montrer votre engagement envers l'environnement : ne pas jeter ces produits avec les ordures ménagères.

Ne pas jeter de (vieux) appareils avec d'autres déchets ménagers, ils doivent être jetés séparément. Les propriétaires d'anciens appareils doivent les déposer dans un centre de tri ou des organisations concernées par le recyclage. Vous participez ainsi au programme transformation des matières premières, ainsi qu'au recyclage des polluants. L'étiquetage de cet appareil est conforme à la directive européenne 2012/19/UE relative aux déchets d'équipements électriques et électroniques (DEEE).

La directive détermine les conditions de retour et de recyclage des appareils usagés, qui sont applicables à l'ensemble de l'Union européenne.



Bitte lesen Sie vor dem Gebrauch dieses Produktes die Gebrauchsanleitung sorgfältig durch und bewahren Sie diese zum späteren Nachlesen auf. Der vorschriftsmäßige Betrieb des Gerätes wird seine Lebensdauer deutlich verlängern.

SICHERHEITSHINWEISE

- Der Hersteller trägt keine Verantwortung für Beschädigungen, die auf Nichtbeachtung von Sicherheitshinweisen und Bedienungsvorschriften zurückzuführen sind.
- Dieses elektrische Gerät stellt eine multifunktionale Einrichtung für Zubereitung vom Essen im Haushalt dar und kann in Wohnungen, Ferienhäusern, Hotelzimmern, Mitarbeiterküchen von Läden, Büros oder in ähnlichen Bedingungen der nicht-gewerblichen Anwendung benutzt werden. Gewerbliche oder jede andere unsachgemäße Anwendung der Einrichtung gilt als zweckwidrige Benutzung des Produktes. In diesem Fall trägt der Hersteller keine Verantwortung für mögliche Folgen.
- Vor jedem Anschluss des Geräts ans Netz stellen Sie sicher, dass die Netzspannung der Nennspannung

des Gerätes entspricht (siehe technische Daten oder den Typenschild am Gerät).

- Verwenden Sie das Verlängerungskabel, das für die Leistungsaufnahme des Geräts ausgelegt ist. Die Nichtbeachtung dieser Anforderung kann zum Kurzschluss oder Brand des Kabels führen.
 - Nach jedem Gebrauch, vor dem Reinigen oder Umstellen des Gerätes ziehen Sie den Stecker. Ziehen Sie das Netzkabel mit trockenen Händen, indem Sie das am Stecker und nicht am Kabel selbst halten.
 - Zuleitung nicht durch die Türöffnungen oder über Wärmequellen ziehen. Stellen Sie sicher, dass sich das Netzkabel nicht verdreht bzw. knickt, nicht über scharfe Gegenstände, Ecken und Möbelkanten gezogen wird.
- STOP** *VORSICHT: zufällige Beschädigung des Netzkabels kann die Störungen verursachen, auf die sich die Garantie nicht erstreckt, sowie zum Stromschlag führen. Die beschädigte Anschlussleitung muss umgehend durch den Kundendienst ersetzt werden.*

- Die Schüssel mit Mixgut niemals auf un stabile Oberflächen stellen. Das beeinträchtigt die Standfestigkeit des Gerätes während der Bedienung.
- Verletzungsgefahr durch scharfes S-förmiges Messer.
- Nie in die beweglichen Teile des Gerätes beim Betrieb greifen.
- Das Gerät darf nicht im Freien benutzt werden, das Eindringen der Feuchtigkeit oder Fremdkörper in das Gehäuse des Gerätes kann sonst schwere Störungen verursachen.
- Vor dem Reinigen des Geräts stellen Sie sicher, dass es aus vom Netz getrennt und vollständig abgekühlt ist. Bitte die Anweisungen zum Reinigen des Gerätes exakt beachten.

STOP *Das Grundgerät NIE in Wasser tauchen und NIE unter fließendes Wasser halten!*

- Kinder im Alter von 8 Jahren und Personen mit beschränkten physischen, sensorischen oder geistigen Fähigkeiten oder mangelnder Erfahrung und Wissen

können das Gerät nur unter Aufsicht verwenden und / oder wenn sie auf der sicheren Verwendung des Gerätes unterwiesen und realisieren Gefahren, die mit ihrer Anwendung verbunden sind. Die Kinder sollten nicht mit dem Gerät spielen. Halten Sie das Gerät und das Netzkabel außer Reichweite von Kindern unter 8 Jahren. Reinigung und Wartung des Gerätes dürfen von den Kindern ohne Aufsicht von Erwachsenen nicht gemacht werden.

- Halten Sie Kinder von Verpackungsmaterial (Folie, Schaumstoff usw.) fern. Es besteht u.a. Erstickungsgefahr! Verpackungsmaterial kindersicher aufbewahren.
- Die eigenmächtigen Reparaturen bzw. Änderungen am Gerät sind verboten. Das Gerät ausschließlich durch den autorisierten Kundendienst reparieren lassen. Unsachgemäß durchgeführte Arbeit kann zum Ausfall des Gerätes, zur Verletzungen und Sachschäden führen.

STOP *ACHTUNG! Das Gerät nur im technisch einwandfreien Zustand benutzen.*

Technische Daten

Modell.....RHB-2933-E	Geschwindigkeit....10.000 / 14.000 U/min
Nennleistung.....300 W	Füllmenge Zerkleinerer-Schüssel....500 ml
Höchstleistung.....600 W	Füllmenge Mixerglas.....600 ml
Spannung.....220-240 V, 50/60 Hz	Mixfuß.....ja
Schutz gegen elektrischen Schlag.....Klasse II	Schneebesen.....ja
Motor typ.....DC (Gleichstrommotor)	S-förmige Klinge.....ja
	Länge Netzkabel.....1 m

Komplettierung

Grundgerät.....1 St.	Schneebesen.....1 St.
Zerkleinerer-Schüssel mit Deckel.....1 St.	Adapter für Schneebesen.....1 St.
Mixerglas.....1 St.	Gebrauchsanleitung.....1 St.
S-förmige Klinge.....1 St.	Serviceheft.....1 St.
Rührgerät.....1 St.	

Der Hersteller behält das Recht, Design, Lieferumfang sowie technische Daten des Produktes im Laufe der Weiterentwicklung seiner Produktion ohne vorheriger Benachrichtigung über diese Veränderungen zu ändern.

Beschreibung des Modells A1

1. Ring zum Aufhängen
2. Hauptmodus Einschaltknopf
3. Turbo-Modus Einschaltknopf
4. Elektromotor-Block
5. Stromkabel
6. Rührgerät
7. Anbringung Schneebesen
8. Adapter für Schneebesen
9. Deckel für Zerkleinerungsbehälter

10. S-förmige Klinge
11. Mixerglas
12. Zerkleinerungsbehälter
13. Metallachse

I. VOR DEM ERSTEN GEBRAUCH

Das Produkt vorsichtig auspacken, alle Verpackungsmaterialien und Werbeaufkleber entfernen. Den Aufkleber mit Seriennummer und Warnaufkleber bleiben lassen.

 *Fehlt die Seriennummer am Produkt, so erlischt der Garantieanspruch.
Nach Transport bzw. Lagerung bei tiefen Temperaturen das Gerät bei Raumtemperatur für mindestens 2 Stunden halten, bevor es eingeschaltet wird.*

Das Netzkabel vollständig abwickeln. Das Gehäuse des Geräts feucht abwischen. Die abnehmbaren Teile mit Seifenwasser abspülen; vor dem Anschließen an Netz alles sorgfältig trocknen lassen.

II. BEDIENUNG

Dank der zusätzlichen Geräte des Rührgeräts nimmt dieses Funktionen verschiedener Küchengeräte an: Rührgerät, Mixer und elektrisches Zerkleinerungsgerät. Sehen Sie die Vorgehensweise zur Bedienung des Geräts und dessen Zubehör auf der Übersicht: **A2-A3**.

 *Tauchen Sie die Verbindungsstelle des Geräts mit dem Elektromotor-Block nicht ein verarbeitete Produkte.*

Nutzen Sie das Gerät nicht zum Mahlen von Kaffee, Getreide, Bohnen oder anderen festen Produkten.

Nutzen Sie den Zerkleinerungsbehälter nicht als Arbeitsgerät wenn Sie Geräte mit Klingen oder Schneebesen benutzen. Die Achse am Boden des Behälters kann das Gerät so beschädigen.

 *Anhaltende Nutzungsdauer des Geräts unter Spannung sollte 1 Minute nicht überschreiten.*

Das empfohlene Intervall zwischen Wechseln liegt bei 2-3 Minuten.

Wenn Sie das Zerkleinerungsgerät nutzen, drücken und halten Sie den Schalter des Haupt- oder Turbo-Modus für weniger als 3-5 Sekunden in 1-2 Sekundenintervallen – das erlaubt die Kontrolle des Zerkleinerungsprozesses und verhindert die Überhitzung des Motors.

III. REINIGEN UND PFLEGEN

Empfohlene Reinigungsmethoden sind in der Tabelle A4 aufgeführt.

STOP Verwenden Sie keine reibenden, chemisch aggressiven oder anderen Substanzen, die nicht für den Kontakt mit Lebensmitteln geeignet sind.

Seien Sie bei der Reinigung von Messern und Klängen vorsichtig, sie sind sehr scharf!

Bevor die Anwendung wiederholt wird oder das Gerät verstaut wird, trocknen Sie alle Teile der Geräte. Verstauen Sie die Geräte an einem trockenen, kühlen Ort fern von Sonnenstrahlen oder hitzeausstrahlenden Geräten.

IV. BEVOR SIE DEN KUNDENDIENST ANRUFEN

Störung	Mögliche Ursache	Beseitigung
Das Gerät arbeitet nicht	Der Kabel ist an Netz nicht angeschlossen	Den Kabel des Geräts ans Netz anschließen
	Die Netzspannung fehlt in der Stromdose	Das Gerät an fehlerfreie Stromdose anschließen
Bei der Zerkleinerung von Lebensmitteln wird starke Vibration des Geräts gefühlt	Die Lebensmittel sind zu groß aufgeschnitten	Die Lebensmittel sind kleiner aufschneiden
Während des Gebrauchs riecht es nach Kunststoff	Das Gerät ist heiß gelaufen	Die Einsatzdauer des Geräts ohne Unterbrechungen verkleinern. Die Pause zwischen Einschaltungen vergrößern
	Das Gerät ist neu, das ist der Geruch von Schutzschicht	Das Gerät sorgfältig reinigen (sich „Reinigen und Pflegen“). Der Geruch verschwindet nach einigen Einschaltungen

V. GARANTIEBEDINGUNGEN

Für dieses Erzeugnis wird eine Garantie für 2 Jahre ab dem Zeitpunkt seines Erwerbs gewährt. Während der Garantiezeit verpflichtet sich der Hersteller, durch Reparatur, Austausch von Teilen oder Austausch des gesamten Geräts jegliche werksseitige Stö-

rungen, die durch eine unzureichende Qualität von Werkstoffen oder die Montage verursacht wurden, zu beseitigen. Die Garantie tritt nur in dem Fall in Kraft, wenn das Kaufdatum durch den Stempel des Geschäfts und Unterschrift des Verkäufers auf dem Original-Verkaufsbeleg bestätigt wurde. Vorliegende Garantie wird nur dann anerkannt, wenn das Erzeugnis gemäß der Betriebsanleitung benutzt und weder repariert noch beschädigt wurde durch einen falschen Umgang mit diesem und ebenso die Vollständigkeit des Gerätes gewährleistet wurde. Diese Garantie erstreckt sich nicht auf den natürlichen Verschleiß des Erzeugnisses und Verbrauchsmaterial (Filter, Lampen, Haftbeschichtungen, Dichtungen usw.).

Die Betriebsdauer und die Garantiefristen für das Gerät werden berechnet ab dem Tag des Verkaufes bzw. des Herstelldatums des Gerätes (falls das Verkaufsdatum nicht bestimmt werden kann).

Das Herstellungsdatum kann man in der Seriennummer finden, die sich dem dem Markierungsaufkleber auf dem Gerätegehäuse befindet. Die Seriennummer besteht aus 15 Zeichen. Das 6. und 7. Zeichen bedeuten den Monat, das 8. – das Herstellungsjahr des Gerätes.

Vom Hersteller für dieses Gerät vorgesehene Betriebsdauer – 3 Jahre ab Kaufdatum. Diese Dauer ist gültig unter der Bedingung, dass der Betrieb des Erzeugnisses streng gemäß der vorliegenden Instruktion und den übergebenen technischen Anforderungen erfolgt.



Umweltfreundliche Entsorgung

Die Entsorgung von Verpackung, Bedienungsanleitung sowie das Gerät selbst muss nach den lokalen Recycling-Programme durchgeführt werden. Kümmern Sie um die Umwelt: werfen Sie es nicht in den normalen Müll, sondern geben Sie es an bestimmtes Sondermüll Depot ab.

Alte Elektrogeräte dürfen nicht mehr zusammen mit dem Restmüll entsorgt werden, sondern müssen getrennt erfasst werden. Die Abgabe bei den kommunalen Sammelstellen durch Privatpersonen ist kostenfrei. Die Besitzer von Altgeräten sind verpflichtet, die Geräte zu den Sammelstellen zu bringen oder bei einer entsprechenden Sammlung abzugeben. Mit diesem kleinen persönlichen Aufwand tragen Sie weiterhin dazu bei, dass wertvolle Rohstoffe recycelt und Schadstoffe gezielt behandelt werden können. Dieses Produkt entspricht den Vorschriften der EU-Richtlinie 2012/19/EU über Elektro- und Elektronik-Altgeräte.

Diese Richtlinie bestimmt den Rahmen der Rückgabe und des Recyclings von Elektro- und Elektronik-Altgeräten innerhalb der EU.



Lees deze gebruiksaanwijzing zorgvuldig door voordat u het apparaat gaat gebruiken, en bewaar de gebruiksaanwijzing om deze indien nodig te kunnen raadplegen. Correct gebruik van het apparaat kan zijn levensduur aanzienlijk verlengen.

VEILIGHEIDSVOORSCHRIFTEN

- De fabrikant is niet aansprakelijk voor schade veroorzaakt door het niet naleven van veiligheidsvoorschriften en gebruiksinstructies van het apparaat.
- Dit apparaat is een multifunctioneel toestel voor het bereiden van voedsel in een huiselijke omgeving en kan gebruikt worden in appartementen, landhuizen, hotelkamers, bijkeukens van winkels, kantoren of in andere soortgelijke niet commerciële doeleinden. Commerciële gebruik of elk verkeerd gebruik van het apparaat wordt beschouwd als een schending van deze gebruiksovereenkomst van het apparaat. De fabrikant accepteert geen enkele verantwoordelijkheid voor de mogelijke gevolgen daarvan.
- Voordat u het apparaat op het stroomnet gaat aansluiten, controleer of de netspanning overeenkomt met de nominale spanning van het apparaat (zie technische specificaties of bordje van het product).

- Gebruik een verlengsnoer ontworpen voor het stroomverbruik van het apparaat. Als u dit niet doet, kan een kortsluiting en daarmee brand van kabel veroorzaken.
 - Na gebruik sluit het apparaat af, alsmede tijdens de reiniging of verplaatsing. Trek het netsnoer uit stopcontact met droge handen. Om beschadiging van het snoer te voorkomen, trek aan de stekker maar niet het snoer zelf.
 - Voer het netsnoer niet door deuropening of in de buurt van warmtebronnen. Zorg ervoor dat het snoer niet gedraaid en niet gebogen wordt, niet in contact komen met scherpe voorwerpen en randen van meubels.
- STOP** *LET OP: accidentele schade aan het netsnoer kan een schade en elektrische schok veroorzaken die vallen niet onder de garantie. Beschadigde stroomkabel dient alleen in service center te worden vervangen.*
- Plaats het apparaat niet op een zachte ondergrond.

Dit maakt het apparaat instabiel tijdens gebruik.

- Wees voorzichtig bij het plaatsen van S-vormige mes, want hij is zeer scherp.
- Raak tijdens de werking van het apparaat nooit de bewegende delen aan.
- Gebruik het apparaat niet in de open lucht, want vocht of vreemde voorwerpen kunnen ernstige schade veroorzaken.
- Voordat u gaat het apparaat schoonmaakt, zorg ervoor dat het is losgekoppeld van het de netspanning en volledig afgekoelt is. Voor het reinigen van het apparaat volg nauwgezet de instructies van de gebruiksaanwijzing op.

STOP *Het apparaat NIET in water dompelen of onder stromend water reinigen!*

- Kinderen van 8 jaar en ouder en personen met een fysieke of mentale beperking mogen het toestel alleen gebruiken in het bijzijn van andere personen en/of als ze geïnstrueerd zijn over veilig gebruik van het toestel en zich bewust zijn van de gevaren die

zich tijdens het gebruik kunnen voordoen. Kinderen mogen niet met het toestel spelen. Houd het toestel en de kabel buiten bereik voor kinderen jonger dan 8 jaar. Het toestel mag niet zonder toezicht van volwassenen schoongemaakt of bediend worden door kinderen.

- Verpakkingsmateriaal (folie, schuimplastic etc.) kunnen gevaarlijk voor de gezondheid van het kind zijn. Hartbeklemming gevaar! Houd de verpakking buiten bereik van de kinderen.
- Het is verboden om het apparaat eigenmachtig te repareren of aanpassingen in zijn constructies aan te brengen, anders alle garanties komen dan te vervallen. Reparaties van het apparaat mogen alleen door een erkend servicecentrum uitgevoerd worden. Onprofessioneel werk kan leiden tot beschadiging of ongewenste werking van het apparaat en verwondingen of materiële schade.

STOP *LET OP! Gebruik het apparaat niet als er iets defect is.*

Technische specificatie

Model.....	RHB-2933-E
Nominale vermogen.....	300 W
Maximale vermogen.....	600 W
Voltage.....	220-240 V, 50/60 Hz
Elektrische veiligheid.....	klasse II
Type motor.....	DC (gelijkstroom)
Snelheid.....	10000 / 14000 toer/min
Capaciteit van hakkom.....	500 ml
Capaciteit van mengkom.....	600 ml
Staafmixer.....	ja
Garde.....	ja
S-vormige mes van de hakker.....	ja
Snoerlengte.....	1 m

Accessoires

Motorunit.....	1 st.	Garde hulpstuk.....	1 st.
Hakkom met deksel.....	1 st.	Koppelstuk voor garde.....	1 st.
Mengkom.....	1 st.	Gebruiksaanwijzing.....	1 st.
S-vormig mes.....	1 st.	Serviceboekje.....	1 st.
Blender hulpstuk.....	1 st.		

Producent heeft het recht om wijzigingen in het ontwerp, uitvoering, evenals in de technische specificaties van het product aan te brengen in de loop van productverbetering zonder voorafgaande kennisgeving van dergelijke wijzigingen.

Algemene beschrijving A1

1. Ophangring
2. Knop voor het inschakelen van de hoofdmodus
3. Knop voor het inschakelen van de "Turbo" modus
4. Elektromotor
5. Elektrisch snoer
6. Blender
7. Garde opzetstuk
8. Adapter voor garde opzetstuk
9. Deksel van de kom voor het hak molen
10. S-vormig mes

11. Glas voor het mengen
12. Kom voor de hak molen
13. Metalen as

I. VOOR HET EERSTE GEBRUIK

Haal voorzichtig het apparaat en zijn accessoires uit de doos. Verwijder alle verpakking-materiaal. Laat het platje met serienummer op zijn plek en waarschuwingsplaatje.

 Afwezigheid van serienummers op het product zal automatisch uw recht op de garantie beëindigen.

Nu vervoer of opslag bij lage temperaturen dient u het apparaat bij kamertemperatuur laten minimaal 2 uur staan voordat u gaat hem in gebruik nemen.

Wikkel het snoer af. Veeg de behuizing met een vochtige doek. Was uitneembare delen in warm water en wat afwasmiddel, spoel ze af en laat alle elementen van het apparaat uitdrogen, voordat u gaat het apparaat aansluiten.

II. BLENDER GEBRUIKEN

Dankzij de extra opzetstukken kan deze blender meerdere hoogwaardige keukenapparatuur zoals de blender, staafmixer en hak molen, vervangen. Zie de gebruiksaanwijzing het apparaat en de opzetstukken op de schema's **A2-A3**.

 Leg de producten niet op de plek waar het opzetstuk met de elektromotor wordt verbonden.

Gebruik het apparaat niet om koffie, granen, bonen en andere vaste stoffen te malen. Wanneer u werkt met het blender opzetstuk en het garde opzetstuk, gebruik dan niet de kom geschikt voor de hak molen. De metalen as op de bodem van de kom kan het opzetstuk beschadigen.

 Het apparaat mag niet langer dan 1 minuut constant werken.
De aanbevolen interval tussen het gebruik is 2-3 minuten.

Bij gebruik van de hak molen houdt u de knop van de turbo modus niet langer dan 3-5 seconden vast met 1-2 seconden tussenpauzes – dit resulteert in een betere beheersing van het maalproces en voorkomt oververhitting van de motor.

III. ONDERHOUD VAN HET APPARAAT

De aanbevolen reinigingsmethoden worden in tabel **A4** aangegeven.

STOP Gebruik geen schurende, chemisch agressieve of andere schoonmaakmiddelen, die niet in contact mogen komen met levensmiddelen voor het reinigen van dit apparaat.

Wees voorzichtig bij het schoonmaken van de messen – deze zijn erg scherp!

Laat alle onderdelen van het apparaat volledig opdrogen voor het bewaren of gebruiken. Bewaar het toestel op een droge, geventileerde plaats, zonder zonlicht en andere warmte bronnen.

IV. VOORDAT U NEEMT CONTACT MET SERVICECENTRUM

Storing	Oorzaak	Oplossing
Het apparaat doet niet	Er is geen stroom in het net	Sluit voedingskabel van het apparaat aan het net
	Er is geen stroom in stopcontact	Sluit het apparaat aan een werkende stopcontact
Apparaat trilt hard bij het fijnhakken van producten	Producten zijn te groot gesneden	Snij de producten in kleinere stukjes
Er is plasticgeur te ruiken tijdens het werk van het apparaat	Het apparaat is warm geworden	Verminder de tijd van continue werking van het apparaat. Verhoog de pauze tussen de werking.
	Het apparaat is nieuw, de geur is afkomstig van de beschermplaat	Maak grondige reiniging van het apparaat (zie "Onderhoud van het apparaat"). De geur verdwijnt na een paar keer gebruiken.

V. GARANTIE

Dit product is gegarandeerd voor een periode van 2 jaar vanaf de aankoopdatum. Gedurende de garantieperiode van de fabrikant verbindt zich ertoe, door reparatie of vervanging van de gehele product defecten veroorzaakt door een slechte kwaliteit van de materialen en vakmanschap. De garantie is slechts geldig indien de datum van aankoop is bevestigd, het zegel en handtekening van de verkoper winkel op de originele

garantiekaart. Deze garantie wordt erkend wanneer het product werd gebruikt in overeenstemming met de handleiding, wordt het niet gerepareerd of gedemonteerd of door verkeerd gebruik beschadigd, evenals de complete set van bewaarde artikelen. Deze garantie dekt geen normale slijtage onderdelen en verbruiksgoederen (filters, lampen, non-stick coatings, katten, etc.).

Levensduur van het product en de garantie periode wordt berekend vanaf de datum van verkoop of de datum van fabricage van het product (indien de datum van verkoop niet kan worden bepaald).

Productiedatum van het toestel kan worden gevonden in het serienummer op het typeplaatje op het apparaat. Het serienummer bestaat uit 13 cijfers. De 6de en 7de cijfers staan voor de maand, de 8te - voor het jaar van de productie.

Door de fabrikant vastgestelde levensduur van dit product is 3 jaar vanaf de datum van aankoop. Deze term is geldig op voorwaarde dat de werking van deze producten worden vervaardigd in strikte overeenstemming met deze handleiding en de technische eisen worden voldaan.

Milieuvriendelijk wegdoen (elektronische uitrusting en elektrische toestellen)



Het afvoeren van de verpakking, de handleiding en het toestel zelf moet gebeuren volgens de regels van de lokale vuilnisverwerking. Zorg voor het milieu: werp dergelijke producten niet weg met huishoudafval.

Gooi geen oude toestellen, producten of stoffen weg samen met het gewone huishoudelijke afval. Afvalverwijdering mag gebeuren met het oog op milieuzorg, volgens de ter plaatse geldende ecologische normen en voorschriften. Contacteer vakkundige recycling – resp. afvalverwerkingsbedrijven, als u uw apparaat of enige onderdelen ervan gaat wegdoen. Op deze manier levert u bijdrage aan overeenkomstige milieubeschermingsprogramma's.

Dit apparaat is gekenmerkt in overeenstemming met de Europese richtlijn 2012/19/EU betreffende afgedankte elektrische en elektronische apparatuur (AEEA).

De richtlijn geeft het kader aan voor de in de EU geldige terugneming en verwerking van oude apparaten.



Prima di utilizzare questo prodotto, leggere attentamente il manuale e conservarlo per riferimenti futuri. L'uso corretto del dispositivo vi aiuterà a prolungare significativamente la sua vita.

MISURE DI SICUREZZA

- Il costruttore declina ogni responsabilità per danni causati dalla mancata osservanza delle norme di sicurezza e del funzionamento del prodotto.
- Questo apparecchio è un dispositivo multifunzionale per la cottura di cibi in ambienti domestici e può essere utilizzato in appartamenti, case di campagna, camere d'albergo, locali di servizio di negozi, uffici o in altre condizioni per l'uso non industriale. L'uso industriale o qualsiasi altro uso improprio dell'apparecchio sarà considerato una violazione delle norme di corretto uso del prodotto. In questo caso, il produttore non si assume alcuna responsabilità per le conseguenze.
- Prima di collegare l'apparecchio alla rete, verificate se la tensione della batteria coincide con la tensione nominale dell'apparecchio (vedi caratteristiche tecniche o la targhetta del prodotto).

- Utilizzare la prolunga progettata per il consumo di energia del dispositivo: una mancata corrispondenza dei parametri può causare un corto circuito o un'inflammatione del cavo.
 - Scollegare l'apparecchio dopo l'uso, come pure durante la sua pulizia o movimentazione. Rimuovere il cavo con le mani asciutte, tenendolo per la spina e non per il cavo.
 - Non far passare il cavo di alimentazione in vani di porte o vicino a fonti di calore. Assicuratevi che il cavo non è contorto né piegato e che non entra in contatto con oggetti appuntiti, spigoli e bordi di mobili.
- STOP** *RICORDATEVI: danni accidentali al cavo di alimentazione possono causare problemi non conformi alla garanzia, così come una scossa elettrica. Un cavo di alimentazione danneggiato deve essere urgentemente sostituito in un centro di servizio.*

- Non mettere la coppa con prodotti su una superficie morbida. Ciò rende l'apparecchio poco stabile durante il funzionamento.
- Fare attenzione quando si installa la lama a forma di S: è molto affilata.
- Non toccare le parti mobili dell'apparecchio durante il funzionamento.
- Non utilizzare l'apparecchio all'aperto: la penetrazione di oggetti estranei o umidità all'interno dell'apparecchio può causare gravi danni dello stesso.
- Prima di pulire l'apparecchio assicurarsi che sia scollegato dalla rete e completamente raffreddato. Seguire scrupolosamente le istruzioni per la pulizia dell'apparecchio.

STOP È VIETATO immergere il corpo dell'apparecchio in acqua oppure metterlo sotto l'acqua corrente!

- I bambini all'età di 8 anni e superiore, e anche alle persone con ridotte capacità fisiche, sensoriali e

mentali o con mancanza dell'esperienza o conoscenza, possono usare l'apparecchio solo sotto sorveglianza e/o in caso, se sono istruiti relativamente l'uso sicuro dell'apparecchio e comprendono i pericoli, legati al suo uso. I bambini non devono giocare con l'apparecchio. Tenete l'apparecchio il suo cavo elettrico fuori di portata dei bambini inferiore di 8 anni d'età. La pulizia e manutenzione dell'apparecchio non devono essere eseguiti dai bambini senza sorveglianza degli adulti.

- I materiali di imballaggio (film, schiuma plastica, ecc.) possono essere pericolosi per i bambini. Pericolo di soffocamento! Tenere l'imballaggio fuori dalla portata dei bambini.
- Non tentare mai di riparare l'unità o fare cambiamenti nel suo design. La riparazione dell'apparecchio dovrà essere eseguita esclusivamente da uno specialista del centro di assistenza autorizzato. Lavoro non professionale può portare alla rottura dell'apparecchio, lesioni e danni alla proprietà.

STOP **ATTENZIONE!** È vietato l'uso del dispositivo a eventuali malfunzionamenti.

Caratteristiche tecniche

Modello.....	RHB-2933-E
Potenza nominale.....	300 W
Potenza massima.....	600 W
Tensione.....	220-240 V, 50/60 Hz
Protezione dalla scossa elettrica.....	classe II
Tipo del motore.....	DC (corrente costante)
Velocità.....	10000 / 14000 giri/min.
Capacità della coppa del tritatore.....	500 ml
Capacità della coppa di miscelazione.....	600 ml
Ugello-frullatore.....	presente
Ugello-frusta.....	presente
Coltello a S del tritatore.....	presente
Lunghezza del cavo elettrico.....	1 m

Componenti

Ugello frusta.....	1 pz.	Ugello-frusta.....	1 pz.
Coppa di tritatore con coperchio.....	1 pz.	Adattatore per il fissaggio della frusta.....	1 pz.
Coppa per mescolare.....	1 pz.	Manuale d'uso.....	1 pz.
Coltello per tritare.....	1 pz.	Libretto di servizio.....	1 pz.
Ugello-frullatore.....	1 pz.		

Il produttore ha il diritto di apportare modifiche nel progetto, disegno, componenti, caratteristiche tecniche del prodotto, nel corso del miglioramento del prodotto, senza preavviso di tali modifiche.

Componenti del modello A1

1. Anello per sospensione
2. Tasto di attivazione del regime generale
3. Tasto di attivazione del regime «Turbo»
4. Blocco del motore elettrico
5. Cavo elettrico

6. Ugello-frullatore
7. Ugello-frusta
8. Riduttore per ugello-frusta
9. Coperchio del recipiente-sminizzatore
10. Coltello a forma di S
11. Bicchiere per mescolamento
12. Recipiente per sminizzare
13. Asse di metallo

I. PRIMA DI UTILIZZARE

Rimuovere tutti i materiali di imballaggio e adesivi pubblicitari. Essere sicuri di tenere a posto la etichetta con il numero di serie e l'adesivo di avvertimento.

 *L'assenza della matricola sul prodotto farà terminare automaticamente i diritti per la garanzia.*

Dopo il trasporto o la conservazione a basse temperature è necessario lasciare il dispositivo a temperatura ambiente almeno per 2 ore prima del suo utilizzo.

Svolgere completamente il cavo di alimentazione. Pulire il corpo del dispositivo con un panno umido. Lavare le parti rimovibili con acqua e sapone, risciacquare bene e asciugare completamente tutti gli elementi del dispositivo prima di collegare l'apparecchio alla rete elettrica.

II. USO DEL FRULLATORE

Grazie agli ugelli aggiuntivi il frullatore può eseguire completamente le funzioni di alcuni elettrodomestici da cucina: frullatore, miscelatore e sminizzatore. L'ordine di funzionamento con l'apparecchio e i suoi ugelli, è descritto sullo schema **A2-A3**.

STOP *Non immergere nelle pietanze trattate il collegamento dell'ugello con motore elettrico. Non usate l'apparecchio per sminizzare il caffè, i cereali, i legumi e le altre pietanze dure.*

Durante il funzionamento dell'ugello-frullatore e dell'ugello -frusta non usate come contenitore il recipiente dello sminizzatore. L'asse al fondo del recipiente può danneggiare l'ugello.

 *Il tempo di funzionamento ininterrotto dell'apparecchio sotto carico non deve superare 1 minuto. La pausa raccomandata tra le attivazioni - 2-3 minuti.*

Usando lo sminizzatore, tenete il tasto dell'attivazione del regime generale o turbo

regime non più di 3-5 secondi con le interruzioni per 1-2 secondi – questo permette di controllare meglio il processo di sminuzzamento della pietanza e evitare il surriscaldamento del motore.

III. MANUTENZIONE DELL'APPARECCHIO

I metodi raccomandati della pulizia sono indicati nella tabella A4.

STOP *Non utilizzate per pulire l'apparecchio sostanze abrasive, chimicamente aggressive o altre sostanze, ad uso non alimentare.*

State attenti mentre pulite i coltelli e le lame – sono molto affilate!

Prima di riporre e di un nuovo utilizzo, asciugate completamente tutte le parti dell'apparecchio. Conservate l'apparecchio in un luogo ventilato lontano dalla luce diretta del sole e dagli apparecchi scaldanti.

IV. PRIMA DI CONTATTARE UN CENTRO DI ASSISTENZA

Anomalia	Eventuale causa	Risoluzione
L'apparecchio non funziona	Il cavo di alimentazione non è collegato alla rete elettrica	Collegare il cavo di alimentazione alla rete elettrica
	Controllare la tensione nella rete elettrica	Collegare l'apparecchio ad una presa che funzioni bene
Alla macinazione dei prodotti, si sente una vibrazione significativa dell'apparecchio	I prodotti sono tagliati in pezzi troppo grandi	Tagliare prodotti in pezzi più piccoli
Durante il funzionamento l'apparecchio emette l'odore di plastico	L'apparecchio è surriscaldato	Ridurre il tempo di funzionamento continuo dell'apparecchio. Aumentare l'intervallo tra i cicli di lavorazione
	L'apparecchio è nuovo, l'odore viene dal rivestimento protettivo	Fare una pulizia completa del dispositivo (vedere "Manutenzione dell'apparecchio"). L'odore sparirà dopo poche inserzioni

V. OBBLIGHI DI GARANZIA

Questo prodotto è garantito per un periodo di 2 anni dalla sua acquisizione. Durante il periodo di garanzia, il fabbricante si impegna ad eliminare, mediante riparazione, sostituzione di parti o di tutto il prodotto, eventuali difetti di fabbricazione causati dalla scarsa qualità dei materiali e/o di montaggio. La garanzia è valida solo se la data di acquisto viene confermata con il sigillo e la firma del negozio sulla carta di garanzia originale del venditore. Questa garanzia è riconosciuta solo se il prodotto è stato utilizzato in conformità con il manuale di istruzioni, non viene riparato o smontato o danneggiato attraverso l'uso improprio, in presenza di tutti i componenti e con la struttura integrata del prodotto. Questa garanzia non copre gli elementi di normale usura e di consumo (filtri, lampade, rivestimenti antiaderenti, sigillanti, ecc.).

La durata di servizio del prodotto e il periodo di garanzia sono calcolati a partire dalla data della vendita o della data di fabbricazione del prodotto (nel caso in cui non è possibile determinare la data di vendita).

La data di produzione del dispositivo rientra nel numero di serie che si trova sulla targhetta attaccata al prodotto. Il numero di serie è composto di 13 cifre. Caratteri 6 e 7 indicano il mese e quello 8 l'anno di fabbricazione del prodotto.

La durata di servizio dell'apparecchio impostata dal produttore è di 3 anni dalla data di acquisto. Questo periodo si ritiene valido a condizione che l'apparecchio sia utilizzato nella stretta conformità alle istruzioni e alle norme tecniche applicabili.



Smaltimento ecologicamente sicuro (smaltimento di elettrodomestici e di apparecchi elettronici)

Per smaltire la confezione, le istruzioni e l'apparecchio è necessario seguire i regolamenti locali inerenti allo smaltimento dei rifiuti. Fate attenzione all'ambiente intorno: non smaltite i prodotti come questo con i normali rifiuti domestici.

Gli apparecchi usati (vecchi) non devono essere smaltiti con gli altri rifiuti domestici, devono essere smaltiti separatamente. I proprietari di vecchi apparecchi sono obbligati portarli nei punti di raccolta o consegnarli a organizzazioni competenti. In questo modo voi contribuite al riciclo delle materie prime e alla protezione dell'ambiente evitandone la contaminazione.

Il contrassegno presente su questo apparecchio indica la sua conformità alla direttiva europea 2012/19/UE in materia di apparecchi elettrici ed elettronici dismessi.

La direttiva deince le norme per la raccolta e il riciclaggio di apparecchiature usate, valide su tutto il territorio dell'Unione Europea.



Antes de utilizar este producto, lea detenidamente el manual de operación y consérvelo para consultarlo para referencia en el futuro. El uso adecuado del dispositivo prolongará significativamente su vida útil.

MEDIDAS DE SEGURIDAD

- El fabricante no se hace responsable de los daños causados por el incumplimiento de las medidas de seguridad y normas de explotación del producto.
- Este aparato es un dispositivo multifuncional para la preparación de alimentos en un entorno doméstico y se puede utilizar en los apartamentos, casas rurales, habitaciones de hotel, salas de servicios públicos de tiendas, oficinas o en otras condiciones de uso no industrial. Uso industrial o cualquier otro uso no autorizado del dispositivo serán considerados como violación de la operación adecuada del producto. En este caso el fabricante no se hace responsable de las posibles consecuencias.
- Antes de conectar el aparato a la red eléctrica, compruebe si su voltaje coincide con la tensión nominal de alimentación del dispositivo (ver las especificaciones técnicas o la tarjeta de fábrica del producto).

- Utilice un alargador diseñado para el consumo de energía del dispositivo - el desajuste de parámetros puede provocar un cortocircuito o ignición del cable.
 - Desconecte el dispositivo del enchufe después de su uso, así como durante su limpieza o traslado. Quite el cable eléctrico con las manos secas, sujetándolo por el enchufe y no por el cable mismo.
 - No pase el cable de alimentación por los alféizares o cerca de las fuentes de calor. Asegúrese de que el cable no esté torcido o doblado, no entré en contacto con objetos, esquinas y bordes de muebles afilados.
- STOP** *RECUÉRDESE: los daños accidentales sufridos por el cable de alimentación pueden causar problemas que no corresponden a las condiciones de la garantía, así como pueden llevar a una descarga eléctrica. Un cable de alimentación dañado requiere una sustitución urgente en el centro de servicio.*
- No instale el tazón con productos en una superficie blanda. Esto provoca la inestabilidad del dispositivo.

- Tenga cuidado a la hora de instalar la cuchilla en forma de S: está muy afilada.
- Queda prohibido tocar las partes del dispositivo que se mueven durante su funcionamiento.
- Queda prohibido usar el dispositivo al aire libre - la humedad u objetos extraños en el interior del cuerpo del dispositivo pueden causar daños graves.
- Antes de limpiar el aparato, asegúrese de que está desenchufado y completamente enfriado. Se deben seguir estrictamente las instrucciones de limpieza del dispositivo.

STOP ¡*Queda PROHIBIDO sumergir el cuerpo del cuerpo en agua o colocarlo bajo el agua corriente!*

- Los niños de 8 años y mayores, así como las personas con capacidades físicas, sensoriales o mentales reducidas o falta de experiencia o conocimiento, solo pueden utilizar el aparato bajo la supervisión y/o si han recibido instrucciones sobre el uso seguro de los equipos y conocen los riesgos asociados a su uso.

Los niños no deben jugar con el aparato. Mantenga el aparato y el cable de alimentación en un lugar inaccesible para los niños menores de 8 años. La limpieza y el mantenimiento de los equipos no deben ser realizados por niños sin la supervisión de un adulto.

- El material de embalaje (película, espuma, etc.) puede ser peligroso para los niños. ¡Peligro de asfixia! Mantenga el embalaje fuera del alcance de los niños.
- Quedan prohibidas la reparación no profesional del dispositivo, así como la modificación de su construcción. La reparación del dispositivo debe realizarse exclusivamente por especialistas de un centro de servicio autorizado. El trabajo poco profesional puede llevar a fallo del dispositivo, lesiones y daños a la propiedad.

STOP ¡*ATENCIÓN! Queda prohibido usar el dispositivo en caso de cualquier mal funcionamiento.*

Especificaciones técnicas

Modelo	RHB-2933-E
Potencia nominal	300 W
Potencia máxima	600 W
Voltaje	220-240 V, 50/60 Hz
Defensa contra daños por descarga eléctrica	clase II
Tipo de motor	DC (de corriente continua)
Velocidad	10000 / 14000 rev/min
Volumen del recipiente de la picadora	500 ml
Volumen del recipiente para la mezcla	600 ml
Boquilla-licuadora	hay
Boquilla-batidora	hay
Cuchilla en forma de S de la picadora	hay
Longitud del cable eléctrico	1 m

Lista de equipo

Unidad de motor	1 unidad	Boquilla-batidora	1 unidad
Recipiente de la picadora con tapa	1 unidad	Adaptador para boquilla-batidora	1 unidad
Recipiente para la mezcla	1 unidad	Manual de operación	1 unidad
Cuchilla de la picadora	1 unidad	Libro de mantenimiento	1 unidad
Boquilla-licuadora	1 unidad		

El fabricante se reserva el derecho a introducir cambios en el diseño, equipo, así como en las especificaciones técnicas del producto en el curso de la mejora del producto sin aviso previo sobre dichos cambios.

Estructura del modelo A1

1. Anilla para colgar
2. Botón de conexión del modo principal
3. Botón de conexión del modo «Turbo»
4. Bloque de motor
5. Cable eléctrico
6. Accesorio batidora
7. Accesorio monta claras
8. Adaptador para accesorio monta claras
9. Tapa del recipiente desmenuzador
10. Cuchilla en forma-S

11. Vaso para mezclar
12. Recipiente desmenuzador
13. Eje metálico

I. PREPARACIÓN PARA LA OPERACIÓN

Desembale cuidadosamente el producto, retire todos los materiales de embalaje y pegatinas publicitarias. Asegúrese de mantener en su lugar la tarjeta con el número de serie y la pegatina de advertencia.

 La ausencia de número de serie en el producto anulará automáticamente sus derechos al servicio de garantía.

Después del transporte o el almacenamiento a bajas temperaturas es necesario dejar el dispositivo a temperatura ambiente antes de encenderlo durante al menos 2 horas.

Desenrolle por completo el cable de alimentación eléctrica. Frote la caja del aparato con tela húmeda. Lave con agua jabonosa las piezas desmontables, seque bien todos los elementos del aparato antes de su conexión a la red.

II. OPERACIÓN DEL BLENDER

Gracias a los accesorios adicionales esta batidora puede realizar las funciones de varios aparatos tales como: licuadora, mezcladora y picadora. El orden de uso del aparato y de sus accesorios se puede ver en los esquemas A2-A3.

 No ponga los productos elaborados en el lugar de conexión del accesorio con el motor. No use el aparato para desmenuzar café, granos, legumbres y otros productos demasiado duros.

Al usar los accesorios batidora y monta claras, no ponga como recipiente el recipiente desmenuzador, el eje en el fondo del recipiente puede dañar el accesorio.

 El tiempo de funcionamiento continuo bajo carga no tiene que sobrepasar 1 minuto. La pausa recomendada entre funcionamientos es de 2-3 minutos.

Al usar el desmenuzador no deje de pulsar el botón de conexión principal o de modo turbo de 3-5 segundos con pausas de 1-2 segundos – esto le permitirá controlar mejor el proceso trituración del producto y evitar el sobre calentamiento del motor.

III. MANTENIMIENTO DEL APARATO

Los modos recomendados de limpieza están indicados en la tabla A4.



Al limpiar el aparato no use limpiadores abrasivos, agresivos y otras sustancias no recomendadas para el uso con objetos en contacto con la comida.

Al limpiar las cuchillas y los filos tenga cuidado – ¡están muy afilados!

Antes de guardar y usar de nuevo seque totalmente todas las partes del aparato. Guarde el aparato en un lugar seco y ventilado, lejos de los rayos de sol y aparatos calefactores.

IV. ASISTENCIA DEL CENTRO DE SERVICIO

Falla	Posible causa	Método de eliminación
No funciona el aparato	No está conectado a la red eléctrica el cable alimentador	Conecte el cable alimentador del aparato a la red eléctrica
	Falta tensión eléctrica en la tomacorriente	Conecte el aparato a la tomacorriente en buen estado
Vibración fuerte durante el desmenuzamiento de productos	Productos cortados en pedazos muy grandes	Corte los productos en pedazos más pequeños
Se siente el olor de plástico durante el trabajo	Recalentado el aparato	Disminuya el tiempo de trabajo ininterrumpido del aparato Aumente los intervalos entre conexiones
	El aparato es nuevo, el olor sale del recubrimiento protector	Haga la limpieza minuciosa del aparato (ver "Mantenimiento del aparato"). El olor desaparece después de unas cuantas conexiones seguidas

V. GARANTÍA

Este producto tiene una garantía de un plazo de 2 años a contar de la fecha de compra. Durante el periodo de garantía, el fabricante se compromete a eliminar, mediante la reparación o la sustitución de la totalidad del producto, cualquier defecto de fábrica causado por la mala calidad de los materiales o montaje. La garantía entra en vigor sólo si la fecha de la compra está confirmada por el sello de la tienda y la firma de vendedor en la tarjeta de garantía original. Esta garantía sólo se reconoce si el produc-

to se utilizaba de acuerdo con el manual de operación, no se ha reparado o desmontado y no fue dañado por el mal uso, así como sólo si se ha guardado la integridad absoluta del producto. Esta garantía no cubre el desgaste normal y los productos de consumo (filtros, bombillas, recubrimientos antiadherentes, selladores, etc.)

La vida útil del producto y el plazo de su garantía se calcularán a partir de la fecha de la venta o la fecha de la fabricación del producto (en caso si no se puede determinar la fecha de la venta).

Se puede encontrar la fecha de la fabricación del dispositivo en el número de serie indicado en la etiqueta de identificación del cuerpo del dispositivo. El número de serie consta de 13 dígitos. Los dígitos sexto y séptimo indican el mes, el octavo el año de la fabricación del dispositivo.

El plazo de la vida útil de este dispositivo establecido por el fabricante es de 3 años a contar de la fecha de su adquisición. Este plazo es válido a condición de que la operación del producto se realiza con el cumplimiento estricto con las instrucciones del presente manual y con los requisitos técnicos establecidos.

Utilización ecológica no dañosa (utilización eléctrica y maquinaria electrónica)



La eliminación del embalaje, del manual de utilización, así como el propio instrumento debe ser llevada a cabo de conformidad con los programas locales de reciclaje. Muestre preocupación por el medio ambiente: no deseché este tipo de artículos con la basura doméstica normal.

Los aparatos utilizados (antiguos) no deben tirarse junto con el resto de basuras domésticas, deben ser recogidas aparte. Los propietarios de antiguos instalaciones eléctricas están obligados a llevar los aparatos a los puntos especiales de recogida o darlos a las correspondientes organizaciones. Así mismo usted ayuda al programa de reciclaje de materias primas, y también a la limpieza de sustancias que contaminan.

Este aparato está marcado con el símbolo de la Directiva Europea 2012/19/EU relativa al uso de aparatos eléctricos y electrónicos (Residuos de aparatos eléctricos y electrónicos RAEE).

La directiva proporciona el marco general válido en todo el ámbito de la Unión Europea para la retirada y la reutilización de los residuos de los aparatos eléctricos y electrónicos.



Antes de utilizar este produto, leia atentamente este manual e guarde-o para referência futura. O uso adequado do dispositivo vai estender significativamente a sua vida.

MEDIDAS DE SEGURANÇA

- O fabricante declina toda a responsabilidade por danos causados por violação de normas de segurança e regras de funcionamento do produto.
- Esta unidade é um dispositivo multifuncional para cozinhar alimentos em casa e pode ser usada em apartamentos, casas rurais, quartos de hotel, lojas, escritórios ou outras condições para uso não industrial. O uso industrial ou qualquer outro uso indevido do dispositivo será considerada uma violação das regras do uso adequado do produto. Neste caso, o fabricante não assume nenhuma responsabilidade pelas consequências.
- Antes de ligar o aparelho à rede, verifique se a tensão da mesma corresponde à tensão nominal do aparelho (ver placa ou características técnicas do produto).
- Utilize o cabo de extensão projetado para o consumo de energia do dispositivo: a incompatibilidade

dos parâmetros pode causar um curto-circuito ou uma inflamação do cabo.

- Desligue o aparelho após a utilização, bem como durante a sua limpeza ou movimento. Retire o cabo de alimentação com as mãos secas, ao segurá-lo pela forquilha e não pelo próprio cabo.
- Não façam passar o cabo de alimentação nas portas ou perto de fontes de calor. Certifique-se de que o cabo não está torcido ou dobrado e que não entre em contacto com objectos pontiagudos, arestas vivas e bordos de mobiliário.



LEMBRE-SE: danos acidentais ao cabo de alimentação podem causar problemas que não se conformam com a garantia, bem como um choque eléctrico. O cabo de alimentação danificado deve ser urgentemente substituído em um centro de serviço.

- Não coloque o copo com produtos sobre uma superfície macia. Isso faz o aparelho instável durante o funcionamento.

- Tenha cuidado ao instalar a faca em forma de S: é muito afiada.
- Não toque as partes móveis do dispositivo durante a operação.
- Não use o aparelho ao ar livre: a penetração de humidade ou objectos estranhos no interior do aparelho podem causar sérios danos ao mesmo.
- Antes de limpar o aparelho, verifique se ele está desconectado da rede e totalmente frio. Siga as instruções para limpar o dispositivo.

STOP *NÃO MERGULHE o corpo do aparelho na água e não o colocar em água corrente!*

- Crianças de 8 anos ou adolescentes, assim como pessoas com incapacidades: físicas, sensoriais, mentais, ou falta de experiência e conhecimento, só podem utilizar o aparelho com supervisão ou se teve instruções de uso seguro sobre os equipamentos e conhecer os riscos inerentes à sua utilização. As crianças não devem brincar com o aparelho. Mantenha o aparelho e cabo de alimentação num lugar

inacessível para elas. A limpeza e manutenção dos equipamentos não devem ser efetuados por crianças sem a supervisão de um adulto.

- Os materiais de embalagem (filme, espuma de plástico, etc.) podem ser perigosos para as crianças. Perigo de asfixia! Mantenha a embalagem fora do alcance das crianças.
- Não tente reparar a unidade ou alterar sua construção. A reparação do aparelho só deve ser realizada por um especialista, no centro de assistência técnica autorizado. Um trabalho pouco profissional pode levar à quebra do aparelho, ferimentos e danos materiais.

STOP *ATENÇÃO! Está proibido usar o dispositivo em caso de qualquer mau funcionamento.*

PRT

Especificações técnicas

Modelo.....	RHB-2933-E
Potência nominal.....	300 W
Potência máxima.....	600 W
Tensão.....	220-240 V, 50/60 Hz
Protecção de descarga eléctrica.....	classe II
Tipo do motor.....	DC (corrente contínua)
Velocidade.....	10000 / 14000 rpm/min.
Capacidade do copo do triturador.....	500 ml
Capacidade do copo de misturar.....	600 ml
Liquidificador amovível.....	presente
Batedor amovível.....	presente
Faca a S de triturador.....	presente
Comprimento do cabo.....	1 m

Componentes

Unidade do motor.....	1 pç.	Batedor amovível.....	1 pç.
Copo do triturador com tampa.....	1 pç.	Adaptador para batedor amovível.....	1 pç.
Copo para misturar.....	1 pç.	Manual de uso.....	1 pç.
Faca do triturador.....	1 pç.	Livro de serviço.....	1 pç.
Liquidificador amovível.....	1 pç.		

O fabricante tem o direito de fazer mudanças no projecto, design, componentes, características técnicas do produto, no curso de aperfeiçoamento de produto, sem aviso preliminar sobre tais mudanças.

Componentes do modelo A1

1. Anel para pendurar
2. Interruptor principal no botão
3. Interruptor Turbo no botão
4. Bloco do motor eléctrico
5. Cabo de alimentação
6. Faca do triturador
7. Acessório liquidificador
8. Adaptador

9. Tampa da tigela com triturador
10. Lâminas em S
11. Copo vidro misturador
12. Tigela trituradora
13. Eixo metálico

I. ANTES DE USAR

Retire o aparelho da caixa com cuidado, remova todos os materiais de embalagem e adesivos promocionais. Mantenha obrigatoriamente no lugar o adesivo com número de série do produto e o adesivo de advertência.

 *Uma ausência do número de série do produto cancelará automaticamente os direitos de garantia.*

Após o transporte ou o armazenamento a baixas temperaturas, é necessário manter o aparelho à temperatura ambiente durante pelo menos 2 horas antes da sua utilização.

Desenrole completamente o cabo de alimentação. Limpe o corpo do aparelho com um pano húmido. Lave as peças removíveis com água e sabão, enxagüe bem e seque completamente todos os elementos do dispositivo antes de ligar o aparelho à corrente eléctrica.

II. USO DO LIQUIDIFICADOR

Graças a dispositivos adicionais no liquidificador pode executar funções de vários aparelhos de cozinha: liquidificador, misturador e triturador. Consultar as instruções de como funcionar com o aparelho e acessórios na tabela **A2-A3**.

 *Não mergulhar o aparelho com o bloco do motor eléctrico nos produtos processados. Não use o aparelho para moer café, grãos, feijão ou outros produtos particularmente duros.*

Não use a tigela misturadora introduzindo produtos para além da sua capacidade. O eixo da parte inferior pode danificar-se.

 *Lo tempo de funcionamento contínuo do aparelho sob carga não deve exceder 1 minuto.*

Recomenda-se o intervalo de 2-3 minutos entre as comutações.

Ao usar a trituradora mantenha o botão de ligar nos modos principais ou em modo turbo não mais que 3-5 segundos com intervalos de 1-2 segundos – assim consegue controlar melhor o processo de corte e evita o superaquecimento do motor.

III. MANUTENÇÃO DO APARELHO

Os métodos de limpeza encontram-se na tabela A.4.

STOP Não usar produtos abrasivos, quimicamente agressivos ou outras substâncias, pois não é recomendável para uso e contacto com os alimentos.

Tenha muito cuidado ao limpar as lâminas pois são muito afiadas!

Antes de repetir a operação ou guardar o aparelho, limpe e seque muito bem todas as partes do aparelho. Guarde o aparelho em lugar seco, ventilado e longe de raios solares ou dispositivos de aquecimento.

IV. ANTES DE CONTACTAR O CENTRO DE ASSISTÊNCIA

Avária	Causa eventual	Modo de resolver
O aparelho não funciona.	O cabo de alimentação não está ligado à rede eléctrica.	Conecte o cabo de alimentação à rede eléctrica.
	Verifique a tensão da rede eléctrica.	Conecte o aparelho a uma tomada que funcione bem.
À moagem de produtos, sente-se uma vibração significativa do aparelho.	Os produtos são cortados em pedaços demasiado grandes.	Corte os produtos em pedaços menores.
Durante a operação, o aparelho emite o cheiro de plástico.	O aparelho está superaquecido.	Reduzir o tempo de funcionamento contínuo do aparelho. Aumentar o intervalo entre os ciclos.
	O aparelho é novo, o cheiro vem do revestimento protector.	Limpe completamente o aparelho (veja "Manutenção do aparelho"). O cheiro vai desaparecer depois de algumas utilizações.

V. RESPONSABILIDADES DE GARANTIA

O aparelho é abrangido pela garantia para o prazo de 2 anos a partir do momento da sua aquisição. Ao longo do prazo de garantia o fabricante obriga-se a eliminar todos os defeitos de fabrico provocados pela falta de qualidade de materiais ou de montagem,

por meio de reparação, substituição das partes ou substituição do aparelho inteiro. A garantia entra em vigor apenas no caso de uma data de aquisição comprovada pelo carimbo da loja e pela assinatura do vendedor no original do talão de garantia. A presente garantia é apenas reconhecida no caso de o aparelho ter sido usado de acordo com o manual de operação, não foi reparado ou desmontado e não foi danificado devido a um indevido tratamento, e o conjunto inicial do aparelho é preservado. A presente garantia não abrange os gastos naturais do aparelho e os materiais consumíveis (filtros, lâmpadas, revestimentos cerâmicos e de Teflon, impermeabilização de borracha, etc.).

A vida do produto e o prazo de garantia devem ser calculados a partir da data da venda ou da data de fabricação do produto (no caso se não for possível determinar a data da venda).

A data de fabricação do dispositivo pode ser encontrada no número de série localizado na etiqueta de identificação ligada ao corpo do produto. O número de série é composto de 13 dígitos. Caracteres 6 e 7 indicam o mês, 8 indica o ano de produção.

O prazo de serviço do aparelho indicado pelo fabricante é de 3 anos a contar da data da sua aquisição no caso de o aparelho ser operado de acordo com o presente manual e com as normas técnicas aplicáveis.



Utilização ecologicamente inofensiva (utilização eléctrica e maquinaria eletrónica)

O descarte de embalagens, manual de utilização, assim como o robô, deve ser feito em conformidade com os programas de reciclagem local. Preocupe-se com o meio ambiente: não coloque estes produtos no lixo doméstico.

Os aparelhos utilizados (antigos) não devem ser colocados no lixo doméstico, devem ser recolhidos separadamente. Os proprietários de aparelhos elétricos antigos são obrigados a leva-los aos pontos especiais de recolha o dê-los às organizações respectivas. Assim está a ajudar o programa de reciclagem de matérias-primas, e também à limpeza de substâncias contaminantes.

Este aparelho está etiquetado de acordo com a Directiva 2012/19/UE do Parlamento Europeu e do Conselho, relativa aos resíduos de equipamentos eléctricos e electrónicos (REEE).

A directriz determina o quadro para a devolução e a reciclagem de aparelhos usados, como aplicável em toda a UE.



Før du bruger dette produkt, læs grundigt denne manual igennem og gem den til senere brug som en reference. Korrekt brug af enheden vil forlænge dens levetid betydeligt.

SIKKERHEDSFORANSTALTNINGER

- Producenten bærer ikke ansvar for skader forårsaget af manglende overholdelse af sikkerhedsreglerne og anvisninger for betjening af produktet.
- Dette apparat er en multifunktionel enhed beregnet til ikke-industriell madlavning i boligmiljøer og kan bruges i lejligheder, landhuse, hotelværelser, lokaler for personale i butikker, kontorer og andre lignende forhold. Industriel (kommerciel) anvendelse eller ethvert andet uegnet brug af produktet vil blive betragtet som en ukorrekt anvendelse og brud af apparatets brugsregler. I dette tilfælde påtager producenten sig intet ansvar for konsekvenserne.
- Før du kobler produktet til elnettet skal du kontrollere, om netspændingen svarer til enhedens spænding (se specifikationer eller typeskilt på produktet).

- Brug en forlængerledning, der svarer til enhedens effekt – ellers er der fare for kortslutning eller brand.
- Tag altid stikket ud af apparatet efter brug og under rengøring eller flytning af apparatet. Tag ledningen ud med tørre hænder, hold i selve stikket, rev ikke i ledningen.
- Før ikke ledningen igennem døråbninger eller i nærheden af varmekilder. Sørg for, at ledningen ikke er snoet eller bøjet eller er i kontakt med skarpe genstande eller kanter.

STOP

HUSK: en tilfældig skade på ledningen kan forårsage forstyrrelser, der ikke dækkes af garantien, samt føre til elektrisk stød. Et beskadiget strømkabel kræver hurtig udskiftning på et servicecenter.

- Skålen med råvarer skal placeres på et hårdt, plant underlag. Det gør apparatet stabilt under drift.
- Vær forsigtig, når du installerer S-formet kniv: den er meget skarp.

- Rør ikke apparatets bevægelige dele under apparatets drift.
- Det er sikkerhedsfarligt at bruge produktet uden dørs – fugt eller fremmedlegemer kan komme ind i enheden og forårsage alvorlige skader.
- Inden du begynder at rengøre apparatet sørg for at det er koblet fra elnettet og er fuldt afkølet. Følg altid instruktionerne for rengøring af apparatet.

STOP *Det er LIVSFARLIGT at sænke apparatet i vandet eller placere det under rindende vand!*

- Børn under 8 år og ældre og personer med begrænsede fysiske, sensoriske eller mentale evner, eller manglende erfaring og viden, kan kun bruge enheden under opsyn og / eller hvis de er blevet instrueret om sikkert brug af enheden og er bevidst om faren der kan være forbundet med dets anvendelse. Børn bør ikke lege med apparatet. Hold apparatet og ledningen utilgængeligt for børn under 8 år. Rengøring og vedligeholdelse af apparatet må ikke udføres børn uden opsyn af en voksen.

- Emballage (film, skumnylon m.m.) kan være farlig for børn. Det er en risiko for kvælning! Opbevar emballagemateriale utilgængeligt for børn.
- Forsøg aldrig at reparere apparatet selv eller gøre ændringer i dets konstruktion. Reparationer må kun udføres af et autoriseret servicecenter. Dårligt udført reparation kan føre til funktionsfejl, personlig skade og skade på ejendom.

STOP *OBS! Brug ikke apparatet om enhver funktionsfejl er opstået.*

DNK

Teknisk data

Model.....	RHB-2933-E
Nominel kapacitet	300 W
Max kapacitet.....	600 W
Spænding.....	220-240 V, 50/60 Hz
El-sikkerhed.....	klasse II
Motortype.....	DC (jævnstrøm)
Hastighed.....	10000 / 14000 r/m
Blenderskålvolum.....	500 ml
Mixingskålvolum.....	600 ml
Blenderhoved.....	ja
Piskehoved.....	ja
S-formet blenderkniv.....	ja
Kabellængde.....	1 m

Indhold

Motordel.....	1 st.
Blenderskål med låg.....	1 st.
Mixingskål.....	1 st.
Blenderkniv.....	1 st.
Blenderhoved.....	1 st.
Piskehoved.....	1 st.
Adapter for piskehoved.....	1 st.
Brugsanvisning.....	1 st.
Servicebog.....	1 st.

Vi konstant udvikler vores produkter. Derfor forbeholder vi os ret til at foretage ændringer i design, opsætning, funktioner og tekniske specifikationer af produktet uden forudgående varsel.

Design A1

1. Ring til ophæng
2. Knappen for hovedprogram
3. Knappen for program "Turbo"
4. Elmotorenhed
5. Opladeledning
6. Dyse-blender

7. Piskeris
8. Adapter for piskeris
9. Låget for chopperskål
10. S-formet kniv
11. Glas for blandinger
12. Chopper skål
13. Metalakse

I. INDEN DEN FØRSTE START

Tag forsigtigt produktet og dets tilbehør ud af kassen. Fjern al emballage og salgskli-stermærker. Vær sikker på at beholde advarselsmærkerne, evt. klistermærker, henvisninger og serienummarmærkatene, der findes på produktet!

 I fold der findes ingen serienummarmærket på produktet er garantien på produktet bortfaldet automatisk.

Efter transportering eller lagring af apparatet i lavtemperatur skal apparatet opbeva-res mindst 2 timer i stuetemperatur før tænding

Rul kablet helt ud. Rengør apparatet med en fugtig klud. Alle aftagelige detaljer vaskes i varmt sæbevand. Før kobling til elnettet aftørres grundligt alle elementer af apparatet.

II. BLENDERENS DRIFT

Pga. ekstra dyser kan blender udføre funktioner for nogle køkkenmaskiner: blender, mliksr og chopper. Brugsanvisning for maskinen og dens dyser kan ses på skemaer **A2-A3**.

 Stedet for forbindelsen af dysen med elmotorenheden må ikke dykkes i behandlede produkter.

Maskinen må ikke bruges for at male kaffe, gryn, bønner eller andre hårde produkter. Ved brug af blender-dyse og piskeris-dyse må chopperskålen ikke bruges. Akslen på skålens bund kan skade dysen.

 Maskinen må køre programmet max 1 minut. Anbefalet pause mellem programmer er 2-3 minutter.

Ved brug af chopper hold knappen for hoved- eller turboprogrammet ned ikke mere end 3-5 sekunder af gangen, med pausen på 1-2 sekunder – det vil hjælpe med at kontrollere chopperproces og at undgå motoroverophedning.

III. RENGØRING AF APPARATET

Anbefalede rengøringsmetoder kan ses i tabellen **A4**.

STOP *Slibende, kemiske hårde eller andre stoffer ikke beregnet til rengøring af ting, der bruges til madlavning må ikke anvendes til rensning af maskinen.*

Ved rensning af knive og blade vær forsigtig – de er meget skarpe!

Inden opbevaring og næste brug af maskinen, skal alle delene af maskinen tørres. Hold maskinen i et tørt, ventileret sted, væk fra solstråler og varmenheder.

IV. FØR DU KONTAKTER SERVICECENTERET

Fejl	Mulig årsag	Løsninger
Apparatet fungerer ikke	Kabelet er ikke koblet til elnettet	Kobl kabelet af apparatet til elnettet
	Det er ikke spænding på stikkontakten	Tilslut apparatet til en tjenlig stikkontakt
For store vibrationer ved driften af apparatet	Ingredienser er for store	Skær ingredienser i mindre bidder
Plastlugt ved driften af apparatet	Apparatet er overophedet	Reducer tid af uafbrudt brug af apparatet. Øg pauser mellem tændinger
	Apparatet er nyt, lugten er forvoldet af beskyttende dækning	Rengør nøje apparatet (se «Rengøring af apparatet»). Lugten skal forsvinde efter nogle tændinger

V. GARANTI

Dette produkt er dækket med garanti i en periode på 2 år fra købsdatoen. Under garantiperioden forpligter producenten sig at udføre reparation eller udskiftning af hele produktet ved eventuelle fejl, forårsaget af dårlig kvalitet i materialer og udførelse. Garantien er kun gyldig, hvis datoen for købet er bekræftet ved sælgerens segl og underskrift af på originale garantibevis. Denne garanti genkendes kun, hvis produktet blev anvendt i overensstemmelse med brugsanvisningen, blev ikke repareret eller skillet ad eller beskadiget ved misbrug, samt at det er fuldt komplet. Denne garanti dækker ikke normalt slid og forbrugsdele (filtre, elpærer, non-stick belægninger, tændinger, osv.).

Produktets levetid og garantiperioden beregnes fra den produktets salgsdato eller fremstillingsdato (hvis salgsdatoen ikke kan bestemmes).

Fremstillingsdato findes i serienummeret, der er placeret på identifikationsetiketten på apparatet. Serienummeret består af 13 cifre. 6. og 7. tal angiver måned, 8. – år af produktionen.

Producenten har sat produktets levetid – 3 år fra købsdatoen. Denne tid er gyldig, forudsat at driften af produktet er i nøje overensstemmelse med denne vejledning og de tekniske krav, der skal opfyldes.



Miljøvenlig bortskaffelse (bortskaffelse af elektrisk og elektronisk udstyr)

Bortskaffelse af emballage, manualer, samt selve enheden skal udføres i overensstemmelse med lokale genbrugsprogrammer. Vis hensyn til miljøet: smid ikke disse produkter med almindeligt husholdningsaffald.

Brugt (gammelt) udstyr skal ikke bortskaffes sammen med usorteret husholdningsaffald, det skal bortskaffes særskilt. Gammelt udstyr skal bringes på et specielt indsamlingssted, eller videregives til relevante genbrugsorganisationer. På denne måde du med i forberedning af værdifulde råstoffer, samt bekæmpelse af forurening.

Dette apparat er mærket i overensstemmelse med det europæiske direktiv 2012/19/EU – der omhandler kasserede, letriske og elektroniske apparater (kasseret, elektrisk og elektronisk udstyr).

Denne retningslinje fastsætter rammen for returnering og genbrug af kasserede apparater, der gælder i hele EU.



Før du tar dette produktet i bruk, ber vi deg om å lese nøye gjennom denne bruksanvisningen og oppbevare den for fremtidig referanse. Korrekt bruk vil betydelig forlenge apparatets levetid.

SIKKERHENSREGLER

- Produsenten er ikke ansvarlig for skader forårsaket av manglende overholdelse av sikkerhetsregler og uriktig bruk av apparatet.
- Dette apparatet er en multifunksjonell enhet for husholdningsbruk og kan brukes i leiligheter, hus på landet, hotellrom, lokaler for personalet i butikker, kontorer eller i andre lignende forhold der ikke-industriell bruk. Industriell bruk eller noen annen misbruk av apparatet vil bli ansett som en overtredelse av krav til riktig bruk av produktet. I dette tilfelle er produsenten ikke ansvarlig for mulige konsekvensene.
- Før du kobler apparatet til strømmettet, kontroller at spenningen i apparatet samsvarer med dets merkespenning (se tekniske spesifikasjoner eller typeskiltet på apparatet).

- Bruk en skjøteledning beregnet for apparatets strømforbruk – uoverenstemmelse kan forårsake kortslutning eller forbrenning av kabel.
 - Ta apparatets støpsel ut av stikkkontakten etter bruk samt under rengjøring og flytting. Ta strømledning ut av stikkkontakten med tørre hender og dra den i støpselet og ikke i ledningen.
 - Ikke legg strømledningen i døråpninger eller i nærheten av varmekilder. Pass på at ledningen ikke er vridd eller bøyd og ikke kommer i kontakt med skarpe gjenstander, hjørner og kanter av møbler.
- STOP** *HUSK: utilsiktet skade av strømledningen kan føre til funksjonssvikt som garantien gjelder ikke og kan forårsake et elektrisk støt. En skadet strømledning må straks bli erstattet i et servicecenter.*
- Ikke plasser bolle med ingredienser på et mykt underlag. Det fører til ustøhet av apparat under kjøring.
 - Vær forsiktig når du setter S-formede kniv på plass: den er veldig skarp.

- Det er forbudt å berøre bevegelige deler av apparatet under kjøring.
- Apparatet må ikke brukes utendørs – hvis en væske eller fremmedlegemer kommer inn i apparatet det kan føre til alvorlige skader.
- Før du begynner å rengjøre apparatet kontroller at det er koblet fra strømmen og fullstendig avkjølt. Følg rengjørings instruksjoner nøye.

STOP *DET ER FORBUDT å dyppe apparatet i vann eller plassere det under rennende vann!*

- Dette apparatet kan brukes av barn over 8 år, av personer med psykisk og fysisk utviklingshemming samt personer med manglende erfaring og kunnskaper så lenge de er under oppsyn, eller har fått opplæring i sikker bruk av apparatet, og er innforstått med farene knyttet til bruken av det. Barn må ikke leke med apparatet. Hold apparatet og strømledning utenfor rekkevidde for barn under 8 år. Rengjøring og vedlikehold skal ikke utføres av barn uten under oppsyn.

- Emballasje (plast osv.) kan være farlig for barn. Fare for kvelning! Oppbevar emballasje utilgjengelig for barn.
- Aldri prøv å selvstendig reparere apparatet eller endre dets konstruksjon. Alle reparasjonsarbeid bør utføres bare av fagmenn fra et autorisert service-senter. Disse arbeidene ikke utført av fagmenn kan forårsake apparatets svikt, personskader eller skader på eiendom.

STOP *ADVARSEL! Aldri bruk apparatet ved alle slags feil.*

NOR

Tekniske egenskaper

Modell	RHB-2933-E
Nominell kapasitet	300 W
Maksimal kapasitet	600 W
Spenning	220-240 V, 50/60 Hz
Elektrisk sikkerhet	klasse II
Motorstype	DC (likestrøm)
Hastighet	10000 / 14000 omdr/min
Volumet av bolle for knuseenhet	500 ml
Volumet av bolle for blanding	600 ml
Dyse-blender	finnes
Dyse-visp	finnes
S-formede kniv for knuseenhet	finnes
Lednings lengde	1 m

Utrustning

Motordel	1 stk.
Bolle for knusenhet med lokk	1 stk.
Bolle for blanding	1 stk.
Kniv for knuseenhet	1 stk.
Dyse-blender	1 stk.
Dyse-visp	1 stk.
Adapter for dyse-visp	1 stk.
Bruksanvisning	1 stk.
Garantibok	1 stk.

Produsenten forbeholder seg retten til å kunne foreta tekniske endringer i produktets design, utstyr samt i spesifikasjoner i forbindelse med produktutvikling og forbedring uten foregående varsel om slike endringer.

Modellens oppbygning A1

1. Ring for å henge apparat
2. Knapp for å aktivere hovedmodus
3. Knapp for å aktivere Turbo-modus
4. Motorblokk
5. Strømledning

6. Dyse-blender
7. Dyse-hjulpisker
8. Adapter for dyse-hjulpisker
9. Lokk til knuseenhets bolle
10. S-formede kniv
11. Glass for blanding
12. Bolle til knuseenhet
13. Metallakse

I. FØR BRUK

Forsiktig ta apparatet ut av boksen, fjern all emballasje og reklameskiltene. Sørg for å bevare på plass et merke med produktets serienummer og varselsskilt.



Mangel på serienummer opphører automatisk dine rettigheter til garantiserivise. Etter transportering eller lagring ved lave temperaturer apparatet skal holdes ved romtemperatur i minst 2 timer før å sette det i gang.

Rull ut strømledningen. Tørk blenderens ytre overflate med en våt klut. Vask avtakbare detaljer med såpene vann og tørk dem før du skal koble blender til strømnettet.

II. BRUK AV BLENDER

Takket være tilleggsdyser kan blenderen erstatte flere husholdningsapparater: blender, knuser og knuseapparat. Hvordan å bruke apparat og dyser se tegninger A2-A3.



Det stedet hvor dysen er koplet til motorblokk må aldri dyppes ned i matvarer som du behandler.

Ikke bruk apparat for å finknuse kaffebønner, gryn, bønner og andre altfor harde matvarer.

Når du arveider med dyse-blender og dyse-hjulpisk ikke bruk bolle til knuseenhet som beholder. Akse på bunn av bollen kan skade dysen.



Kontinuerlig drift av apparat med belastning må ikke overstige 1 minutt. Det anbefalte intervall mellom inngangsettelse er 2-3 minutter.

Når du bruker knuseenhet hold knappen som aktiviserer hovedmodus eller Turbo-modus ikke mer enn 3-5 sekunder med pauser i 1-2 sekunder, det vil gi deg bedre kontroll over knuseprosessen og lar å unngå overopphetting av motoren.

III. VEDLIKEHOLD

Anbefalte rengjøringsmetoder se i tabell **A4**.

- STOP** Ikke rengjør apparat med slipepasta, kjemisk aggressive stoffer eller andre stoffer som ikke er anbefalt for bruk med gjenstander som kontakterer med mat.
Rens knivene og bladene meget forsiktig – de er veldig skarpe!

Tørk grundig alle deler av apparat før du lagrer det eller bruker igjen. Apparatet bør oppbevares på et tørt og luftig sted utenfor sollys og varmekilder.

IV. FØR HENVENDELSE TIL SERVICESENTER

Feil	Mulig årsak	Løsning
Blender virker ikke	Tråd ikke tilkoblet til strømnett	Koble blender til strømnett
	Ingen spenning i strømmettet	Koble blender til virkende strømnett
Sterk vibrasjon oppstår ved finhakking av produkter	For store biter av produkter	Skjær produkter i mindre biter
Det har oppstått en lukt av plast i løpet av bruk	Blender er for varmt	Prøv å bruke blender med pauser. Øk pauser mellom bruk.
	Blender er ny og lukten kommer fra sikkerhetsdekning.	Rens blender godt (se "Vedlikehold"). Lukt vil forsvinne etter hvert.

V. GARANTI

Dette produktet er garantert for en periode på 2 år fra kjøpsdato. I garantitiden er produsenten ansvarlig for eliminerings av alle mulige fabrikkfeil som skyldes dårlig kvalitet på materialer og utførelse med hjelp av reparasjon, erstatning av deler eller hele produktet. Garantien skal være gyldig bare dersom kjøpsdato er bekreftet med stempel og underskrift av selger på et spesielt garantikort. Garantien er gyldig kun hvis produktet ble brukt i henhold til bruksanvisningen, ikke ble reparert, demontert eller skadet på grunn av misbruk, samt produktets komplett sett er bevart. Garantien gjelder ikke normal slitasje på produktet og forbruksmaterialer (filtre, lyspærer, non-slipp belegg, tetninger osv.). Produktets levetid og garantitiden beregnes fra datoen for salg eller fra produksjonsdato (hvis salgstidspunktet ikke kan bli identifisert).

Produksjonsdato av apparatet kan bli funnet i serienummeret som står på identifikasjonsetiketten på apparatets utvendig side. Serienummeret består av tretten tegn. Den sekste og den syvende tegn betyr måned og den åttende betyr år av apparatets produksjon.

Produktets levetid fastsatt av produsenten er 3 år fra kjøpsdato. Denne levetiden er gyldig forutsatt at apparatets drift er i henhold til denne bruksanvisningen og tekniske krav er oppfylt.

Miljøvennlig utnyttning (utnyttning av elektrisk og elektronisk utstyr)



Emballasjen, bruksanvisningen og selve apparatet skal tas med til egnet innsamlingssted for resirkulering av elektrisk og elektronisk utstyr. For å hjelpe til å ta vare på miljøet, ikke kast elektronisk avfall hvor som helst.

Brukt (gammelt) utstyr bør ikke kastes sammen med vanlig husholdningsavfall, det skal behandles separat. Eiere av gammelt utstyr må bringe utstyret til spesielle innsamlingspunkter eller til relevante organisasjoner. Således hjelper de programmet for gjenvinning av verdifull råstoff, så vel som rengjøring av forurensningsstoffer.

Dette apparatet er merket i overensstemmelse med EU-direktiv 2012/19/EU – vedrørende brukte elektriske og elektroniske apparater.

Retningslinjene setter et rammeverk for returnering og resirkulering av brukte apparater i hele EU.

NOR



Innan du börjar använda denna apparat, bör du läsa igenom denna bruksanvisning noggrant och förvara den som handboken. Använder du apparaten på ett rätt sätt ska den vara i bruk på lång tid.

SÄKERHETSÅTGÄRDER

- Tillverkaren tar inte ansvar för skador som är orsakade av bristande efterlevnad av säkerhetskrav och bruksregler av apparaten.
- Denna elapparat är en mångfunktionell matlagingsenhet som kan användas i lägenheter, villor, hotellrum, tekniska rum i affärer, på kontor och i andra liknande förhållanden förutom industribruk. Industrianvändning eller andra obehöriga användningar av apparaten räknas överträda villkor för en lämplig användning av apparaten. I detta fall tar tillverkaren inget ansvar för möjliga efterföljder av detta bruk.
- Före avkoppling i ledningsnät vänligen kontrollera om dess spänning motsvarar en faktisk spänning av apparaten (se: tekniska specifikationer eller en tillverkningsskylt av apparaten).

- Använd ledningstråd, avsett för apparatens effekt. Om det finns skillnad mellan parameter kan det leda till en kortslutning eller förbränning av tråden.
- Ta ut apparaten från eluttaget efter användningen samt under rengöring och flyttning. Ta ut sladden med torra händer, ta det på kontakten, inte tråden.
- Lägg inte tråden vid dörrar och värmekällor. Kontrollera att tråden inte vänder sig och inte böjs, inte rör skarpa föremål, hörn och möbels hörn.



KOM IHÅG: skador av tråden kan leda till fel som inte motsvarar garantivillkor och till elströmsskador. Den skadade tråden ska ersättas strax i service center.

- Placera inte skålen med produkter på en mjuk yta. Apparaten är inte fast i detta fall.
- Var försiktig med att sätta på kniven i S-form, den är skarp.
- Det är förbjudet att röra vid rörliga detaljer av apparaten vid bruket.

- Bruket är förbjudet i öppna rummen – vatten eller obehöriga föremål kan hamna inne i apparatens kropp och leda till stora skador.
- Före rengöring kontrollera att apparaten är avstängt från ledningsnät och kallnat helt och hållet. Följ bruksanvisning om rengöringen av apparaten.

STOP *DET ÄR FÖRBJUDET att placera apparatens kropp under vatten eller sätta den under vattenstråle!*

- Denna apparat är inte avsedd för användning av barn över 8 år, personer som har nedsättning av fysisk, psykisk eller nervförmåga eller brist på erfarenhet och kunskaper med undantag för fall när en annan person som är ansvarig för sådana personers säkerhet utöver tillsyn över sådana personer eller när en person som är ansvarig för sådana personers säkerhet ger anvisningar till dem som handlar om hur man använder denna apparat. Det är nödvändigt utöva tillsyn över barn under 8

år för att hindra att de leker med apparaten, dess tillbehör samt med dess fabriksförpackning. Rengöring och underhåll av anordningen för inte utföras av barn utan tillsyn av vuxna.

- Förpackningsmaterial (film eller skum, m.m.) kan vara farligt för barn. Det finns en risk av kvävning! Förvara förpackningsmaterial i den för barn oät-komliga platserna.
- En fristående reparation av apparaten och byte i dess konstruktion är förbjudna. Alla servicearbeten ska genomföras i en auktoriserad service center. Oprofessionellt genomförda arbetet kan följa till brytande av apparaten, skadegörande och åverkan av tillhörigheten.

STOP *OBS! Det är förbjudet att bruka apparaten vid vilka fel som helst.*

SWE

Tekniska egenskaper

Modell	RHB-2933-E
Standard effekt	300 W
Max effekt	600 W
Spänning	220-240 V, 50/60 Hz
Elsäkerhet	klass II
Motor typ	DC (likströmsmotor)
Hastighet	10000 / 14000 rpm
Skållkapacitet av matberedare	500 ml
Skållkapacitet för blandning	600 ml
Munstycke blandare	finns
Munstycke visp	finns
Kniv av matberedare i S-form	finns
Längd av sladden	1 m

Utrustning

Motor	1 st.
Skål av matberedare med lock	1 st.
Skål för blandning	1 st.
Kniv av matberedare	1 st.
Munstycke blandare	1 st.
Munstycke visp	1 st.
Adapter för munstycke visp	1 st.
Bruksanvisning	1 st.
Servicebok	1 st.

Tillverkaren har rätt att ändra design, uppsättning av delar och tillbehör samt teknisk varudeklaration under förbättring av sina produkter utan att avisera om dessa förändringar.

Modelldelar **A1**

1. Upphängningsring
2. Knappen för att sätta igång ett vanligt läge
3. Knappen för att sätta igång Turboläge
4. Elmotor
5. Elsladd
6. Blendertillbehör

7. Visptillbehör
8. Tillkopplare för visptillbehör
9. Lock av malningsskål
10. Kniv i S-form
11. Glas för blandning
12. Malningsskål
13. Metallstång

I. INNAN ANVÄNDNING

Ta försiktigt apparaten ut ur förpackningen. Ta bort alla förpackningsmaterial och dekaler. Det är nödvändigt att spara alla varningsklister, markerings skyltar (om de finns) och skylten med serienummer på kroppen av apparaten.

 *Avsaknaden av serienummer på apparaten leder till att du inte har rätt för garanti på underhåll.*

Efter transporter eller lagring av apparaten vid en låg temperatur ska apparaten förvaras vid rumstemperatur minst i 2 timmar.

Vira av elektriska sladden. Torka av apparatens kropp med en blöt tygbit. Skölj löstagbara detaljer med tvålatten, torka alla apparatens detaljer noga innan man ansluter den till ett elnät.

II. ANVÄNDNING AV BLENDER

Tack vare extra tillbehör kan blandare funka som flera fullkomliga köksmaskiner, dvs. blender, mixer och hackare. Se bruksanvisning om apparaten och dess olika tillbehör på ritning **A2-A3**.

 *Undvik sänka kopplingen mellan elmotorn och tillbehöret i de malda matvarorna.*

Använd inte apparaten för att mala kaffe, gryn, bönor och övriga särskilt hårda matvaror.

Använd inte malningsskålen för att blanda eller vispa med blandning- och visptillbehör. Stången i skålens botten kan slita tillbehör.

 *Apparaten ska inte användas drygt en minut oavbrutet. Den rekommenderade pausen utgör 2-3 minuter.*

Vid användning av malare håll knappen som sätter igång ett vanligt läge eller turboläge i högst 3-5 sekunder med uppehåll på 1-2 sekunder, vilket skulle hjälpa dig att kontrollera malningen och undvika överhettning av apparatens motor.

III. UNDERHÅLL AV APPARAT

Se rekommenderade rengöringsmetoder för apparatens delar i tabellen A4.

- STOP** Använd inga slipsmedel eller kemiskt aktiva ämnen, samt övriga ämnen som inte kan användas vid rengöring av skålar och apparater som är i kontakt med matvaror.
Rengör knivar och eggår försiktigt för att de är vassa!

Torka alla delar av apparaten innan förvaring och nya bruk tills de är helt torra. Förvara apparaten i ett tørt och välventilerat ställe, undvik ett direkt solljus och alla upvärmade apparater.

IV. INNAN MAN GÅR TILL SERVICECENTER

Fel	Möjlig orsak	Åtgärd
Apparaten fungerar inte	Etförsörjningsladd är inte ansluten till ett elnät	Ansluta apparatens försörjningsladd till ett elnät
	Det saknas spänning i ett eluttag	Ansluta apparaten till ett fungerande eluttag
Man känner mycket vibration hos apparaten när hackar produkter	Man har skurit produkter i för stora bitar	Skär produkter i mindre bitar
Man känner plastlukt medan bearbetar produkter	Apparaten har blivit överhettad	Minska tid av oavbruten drift av apparaten. Gör större intervall mellan användning av apparaten
	Apparaten är ny, det är skyddstäcknings lukt	Rensa apparaten noga (se "Underhåll av apparat"). Lukt försvinner efter man har använt apparaten ett par gånger.

V. GARANTIÅTAGANDE

Finns garanti på 2 år efter köp. Under garantiperioden garanterar tillverkaren att undanröja varje tillverkningsfel som orsakades av en otillräcklig kvalitet av material eller konstruktion genom att reparera den, ersätta detaljer eller hela apparaten. Garanti träder i kraft bara i fall datum av köp är bekräftat med stämpel av affären som köpet pågick i och en signatur av expedient på ett originalkvitto. Denna garanti erkänns endast

i fall apparaten exploaterades enligt bruksanvisning, inte reparerades, inte demonterades och inte var skadad efter en felaktig behandling, samt alla detaljer har förvarats tillsammans. Denna garanti omfattar inte en fysisk försäkring av apparaten och förbrukningsartikel (filter, lampor, non-stick beläggning, förtätning osv).

Bruksperiod och garantitermin räknas från datum av köp eller tillverkning (i fall datum av köpet är okänt).

Tillverkningsdatum finns i ett serienummer på ett identifikationsmärke på apparatens kropp. Serienummer består av 13 tecken. Det sjätte och det sjunde tecknen betyder en månad, det åttonde – är ett år av tillverkning.

Den av tillverkare för denna apparat förutsett bruksperioden är 3 år efter köp. Denna bruksperiod gäller endast om exploateringen pågår enligt denna bruksanvisning och tekniska krav.

Miljövänlig återvinning (återvinning av elektrisk och digital anordning)

Kasseringen av förpackningen, bruksanvisningen och själva varan skall ske i enlighet med det lokala miljöprogrammet för återvinnigen. Visa omsorg om naturen: kasta inte bort sådana varor i vanliga hushållssopor.

De begagnade (gamla) apparaterna ska inte kastas bort med övriga hushållssopor, endast separat. Ägare av de begagnade apparaterna måste lämna dem i speciella mottagningspunkter eller i vissa organisationer. På detta sätt kan du bidra till programmet av bearbetning av värdefulla råvaror, och rengöring av förorenande ämnen.

Denna apparat är märkt i enlighet med EU-direktivet 2012/19/EU om avfall som utgörs av eller innehåller elektriska eller elektroniska produkter.

Föreskrifterna utgör ett ramverk för insamling och återvinning av använda apparater och de tillämpas inom EU.



Ennen kun aloitat laitteen käyttöä lue tämä käyttöohje huolellisesti ja säilytä, jotta voit jatkossakin tarvita ohjeita laitteen käytöstä. Laitteen oikea käyttö pidentää sen käyttöaikaa huomattavasti.

TURVALLISUUSOHJEET

- Valmistaja ei vastaa laitteen väärästä käytöstä ja turvallisuusohjeiden laiminlyönnistä johtuvista vioista.
- Tämä sähkölaite on ruoanlaittoon tarkoitettu monitoimilaite, jota voi käyttää asunnoissa, lomamökeissä, hotellihuoneissa, myymälöiden sosiaaliloissa, toimistoissa ja vastaavissa tiloissa. Laite ei ole tarkoitettu käytettäväksi suurkeittiöissä. Laitteen käyttöä suurkeittiössä tai vastaavissa olosuhteissa pidetään laitteen käyttönä väärin. Tässä tapauksessa valmistaja ei vastaa mahdollisista seuraamuksista.
- Ennen laitteen kytkemistä sähköverkkoon tarkista onko verkkojännite sama, kuin nimellisjännite, mihin on laite on tarkoitettu (ks. laitteen tekniset tiedot tai konekilpi).

- Jos käytät jatkojohtoa, niin tarkista että se kestää laitteen käyttötehoa. Muuten tämä voi johtaa oikosulkuun tai kaapelin palamiseen.
- Irrota laitteen pistotulppa pistorasiasta, kun ruoka on valmis, kun puhdistat laitetta tai siirät sitä. Tartu kuivilla käsillä pistotulppaan, älä vedä johdosta.
- Tarkista että laitteen johto ei osu oven ja karmen väliin tai teräviin esineisiin ja huonekalujen reunoihin. Johtoa ei saa käyttää lämmittimien vieressä. Johtoa ei saa vääntää tai painaa.

STOP

MUISTA: sähköjohdon vaurioituminen voi johtaa takuun kattamattomiin vikoihin ja sähköiskuun. Vaurioitunut sähköjohto on välittömästi vaihdettava huoltokeskuksessa.

- Älä aseta laitetta pehmeälle pinnalle. Silloin laite ei ole tasapainossa toiminnan aikana.
- Ole varovainen käsitellessäsi S-muotoista terää, se on erittäin terävä.

- Älä koske laitteen liikkuviin osiin toiminnan aikana.
- Älä käytä laitetta ulkona. Kosteus tai vieraat esineet laitteen rungossa voivat vaurioittaa laitetta vakavasti.
- Ennen laitteen puhdistusta tarkista että laitteen pistotulppa on irrotettu pistorasiasta ja että laite on täysin jäähtynyt. Noudata laitteen puhdistusohjeita.

STOP *ÄLÄ UPOTA laitetta veteen tai laita juoksevan veden alle!*

- 8-vuotiaat ja vanhemmat lapset sekä fyysisesti, toiminnallisesti tai psyykkisesti rajoittuneet ihmiset tai henkilöt, joilla ei ole riittävää kokemusta tai tietoa voivat käyttää laitetta ainoastaan valvonnassa ja/tai silloin, jos he ovat saaneet ohjausta laitteen turvallisesta käytöstä ja jos he tajuavat vaarat, jotka liittyvät laitteen käyttöön. Lapset eivät saa leikkiä laitteen kanssa. Säilytä laite ja virtajoh-

to poissa alle 8-vuotiaiden lasten ulottuvilta. Lapset eivät saa puhdistaa eikä käyttää laitetta ilman aikuisten valvontaa.

- Pakkausmateriaalit (kirstyskelmu, vaahtomuovi yms.) voivat olla vaarallisia lapsille. Tukehtumisvaara! Säilytä pakkausmateriaalit paikassa, johon lapset eivät pääse.
- Älä korjaa tai muuta laitetta itse. Vain auktorisoidun huoltokeskuksen ammattitaitoinen korjaaja saa korjata laitteen. Ammattitaidottomasti tehty korjaus voi johtaa laitteen vaurioitumiseen, ihmisten vammoihin ja omaisuuden vaurioitumiseen.

STOP *HUOMIO! Älä käytä laitetta, jos siinä on milkkä tahansa vika.*

FIN

Tekniset tiedot

Malli.....	RHB-2933-E
Nimellisteho.....	300 W
Maksimiteho.....	600 W
Jännite.....	220-240 V, 50/60 Hz
Sähköturvallisuus.....	luokka II
Moottorityyppi.....	DC (tasavirta)
Pyörimisnopeus.....	10000 / 14000 rpm
Kulhon tilavuus, hienontaminen.....	500 ml
Kulhon tilavuus, sekoittaminen.....	600 ml
Sauvasekoitin.....	kyllä
Vispila.....	kyllä
S-muotoinen leikkuri.....	kyllä
Virtajohdon pituus.....	1 m

Kokoontapano

Moottoriosä.....	1 kpl
Hienontimen kulho kannella.....	1 kpl
Sekoituskulho.....	1 kpl
Hienontimen leikkuri.....	1 kpl
Sauvasekoitin.....	1 kpl
Vispila.....	1 kpl
Vispilän välikappale.....	1 kpl
Käyttöohje.....	1 kpl
Huoltokirja.....	1 kpl

Valmistajalla on oikeus tuotekehityksen yhteydessä parantaa tuotteen rakennetta, kokoontapanoa ja teknisiä ominaisuuksia ilman erillistä ilmoitusta ko. muutoksista.

Mallin rakenne A1

1. Ripustusrengas
2. Normaali tilan kytkin
3. Turbotilan kytkin
4. Sähkömoottorin runko
5. Sähköjohto
6. Nelinkertainen sekoitinterä
7. Vispiläterä

8. Vispiläterän sovitin
9. Silppurikulhon kansi
10. S-muotoinen silppuriterä
11. Sekoitusastia
12. Silppurikulho
13. Metallivarsi

I. ENNEN KÄYTTÖÖNOTTOA

Ota laite ja sen osat laatikosta varovasti. Poista kaikki pakkausmateriaalit ja mainostarrat. Jätä paikoilleen kaikki mahdolliset varoitus- ja opastustarrat, sekä laitteen rungossa oleva sarjanumerotarra!



Jos sarjanumero tuotteesta puuttuu, takuu raukeaa automaattisesti.

Kuljetuksen jälkeen tai jos olet säilyttänyt laitetta matalalla lämpötilalla, jätä laite tasaantumaan huonelämpötilalla vähintään 2 tunniksi ennen kun käynnistät sen.

Suurista koko verkkojohto. Pyyhi laitteen runko kostealla kankaalla. Pese irrotettavat osat lämpimällä saippuavedellä ja kuivaa kaikki laitteen osat huolellisesti ennen sen kytkemistä verkkovirtaan.

II. SAUVASEKOITTIMEN KÄYTTÖ

Lisäteriensä ansiosta sauvasekoitin voi täyttää usean täysimittaisen keittiölaitteen toiminnot: sauvasekoittimen, tehosekoittimen ja silppurin. Laitteen ja sen terien käyttöohjeet löytyvät kaaviosta **A2-A3**.



Älä upota laitetta niin syvälle, että sekoitettavat tuotteen koskettavat sekoittimen terän ja sähkömoottorin rungon liitoskohtaa.

Älä käytä silppuriterää kahvin, viljojen, papujen tai muiden äärimmäisen kovien tuotteiden sekoittamiseen.

Älä käytä silppurikulhoa astiana sekoitinterän tai vispilän kanssa. Kulhon pohja saattaa vaurioittaa terää.



Laitteen aktiivinen jatkuva käyttö ei saa ylittää 1 minuuttia. Suositeltava käyttöaika käynnistysten välissä on 2-3 minuuttia.

Silppuriterää käytettäessä paina normaali tilan tai turbotilan kytkintä pohjassa enintään 3-5 sekunnin ajan, ja idä 1-2 sekunnin pituisia taukoja – tämä auttaa kontrolloimaan paremmin tuotteen silppuamista ja välttämään moottorin ylikuumentamista.

III. HUOLTO JA KUNNOSSAPITO

Suosittelut puhdistustavat on osoitettu taulukossa **A4**.



Älä käytä laitteen puhdistukseen hankaavia pesuaineita, kemiallisesti syövyttäviä tai muita aineita, joita ei suositella ruoanvalmistukseen käytettävien laitteiden pesussa.

Kun puhdistat veitsiä ja teriä, ole varovainen – ne ovat äärimmäisen teräviä!

Ennen säilytystä ja uudelleen käyttämistä kuivaa laitteen kaikki osat. Säilytä laitetta kuivassa ja ilmastoidussa tilassa, suojassa auringonsäteiltä ja lämmityslaitteilta.

IV. ENNEN YHTEYDENOTTOA HUOLTOKESKUKSEEN

Ongelma	Mahdollinen syy	Ratkaisu
Laitte ei toimi	Sähköjohto ei ole kytkettyinä verkkovirtaan	Kytke sähköjohto verkkovirtaan
	Sähkörasiasta puuttuu jännite	Kytke laite toimivaan sähkörasiaan
Laitte tärisee voimakkaasti silppuriä käytettäessä	Tuotteet on leikattu liian suuriksi paloiksi	Leikkaa tuotteet pienemmiksi paloiksi
Muovin haju laitetta käytettäessä	Laitte ylikuumeni	Vähennä laitteen yhtäjaksoista käyttöä. Pidä suurempi tauko käynnistysten välillä
	Laitte on uusi ja hajun aiheuttaa suojapinta	Suorita laitteen huolellinen puhdistus (ks. "Huolto ja kunnossapito"). Haju häviää muutaman käynnistyksen jälkeen

V. TAKUUSITOUUMUS

Kyseisellä laitteella on 2 vuoden takuu sen ostamispäivästä lähtien. Takuun aikana, valmistaja sitoutuu oikeasemaan, joko korjaamalla, vaihtamalla laitteen osia tai vaihtamalla koko laitteen, mitä tahansa valmistusvirheitä, jotka johtuvat materiaalien tai valmistustyön huonosta laadusta. Takuu tulee voimaan vain silloin, kun ostopäivä on vahvistettavissa kaupan leimalla ja myyjän allekirjoituksella alkuperäisestä takuukuitista. Takuun aitous tunnustetaan vain silloin, kun laitetta on käytetty sen käyttöohjeiden

mukaisesti, sitä ei remontoitu, ei purettu ja ei vaurioitettu väärinkäytön seurauksena, ja sen koko alkuperäinen pakkaus on säilytetty. Tämä takuu ei kata laitteen laitteen normaalia kulumista ja sen kulutusmateriaaleja (suodattimet, lamput, teflonpäälliset, tiivistet jne.).

Laitteen käyttöiän ja sen takuusitouumuksen määräaika määrittellään sen ostopäivästä tai laitteen valmistuspäivästä (jos ostopäivää ei voida määrittää).

Laitteen valmistuspäivän voi löytää sen sarjanumerosta, joka on laitteen rungolla sijaitsevassa tunnistetarassa. Sarjanumero koostuu 13 merkidstä. 6:s ja 7:s merkki osoittavat kuukauden, 8:s merkki osoittaa laitteen valmistusvuoden.

Valmistajan määrittelemä käyttöikä tälle laitteelle on 3 vuotta, alkaen sen ostopäivästä. Tämä määräaika on voimassa, jos edellytetään että laitteen käyttö tapahtuu sen käyttöohjeiden ja teknisten vaatimusten mukaisesti.



Sähkölaitteiston ympäristöystävällinen kierrätys

Pakkausmateriaalin, käyttöohjekirjan ja laitteen hyödyksikäytön tulee suorittaa jätteiden jalostuksen paikallisen ohjelman mukaisesti. Pidä huolta ympäristöstä: älä heitä sellaiset tuotteet tavanomaisten kotitalousroskien kanssa.

Käytettyjä (vanhoja) laitteita ei saa hävittää muun kotitalousjätteen mukana, vaan ne tulee kierrättää erikseen. Vanhan laitteiston omistaja on velvollinen tuomaan laitteet erikoistuneeseen kierrätyspisteeseen ja luovuttamaan ne vastaaville järjestöille. Näin edistät ja autat arvokkaiden raaka-aineden käsittelyä, sekä epäpuhtaiden aineiden puhdistusta.

Tämä laite täyttää sähkö- ja elektroniikkalaiteromua koskevan EU-direktiivin 2012/19/EU vaatimukset ja omaa vastaavan merkin.

Yleisohejet määrittävät käytettyjen laitteiden rakenteet palautusta ja kierrätystä varten koko EU-alueella.

FIN



Prieš naudodami šį gaminį, įdėmiai perskaitykite naudojimo vadovą ir jį išsaugokite, kad vėliau galėtumėte pasiskaityti. Leigu teisingai naudositės prietaisu, pratešite jo eksploatavimo laiką.

SAUGOS PRIEMONĖS

- Gamintojas neatsako už pažeidimus, atsiradusius nesilaikant saugos technikos reikalavimų ir gaminio eksploatavimo taisyklių.
- Šis elektros prietaisas gali būti naudojamas butuose, užmiesčio namuose, viešbučių kambariuose, parduotuvių buities patalpose, biuruose ir kitomis panašiomis sąlygomis, jis neskirtas pramoniniam naudojimui. Naudojimas pramoniniu ar kitu netiksliniu būdu laikomas gaminio tinkamo eksploatavimo sąlygų pažeidimu. Tuo atveju gamintojas neatsako už galimas pasekmes.
- Prieš jungdami prietaisą į elektros tinklą patikrinkite, ar tinklo įtampa sutampa su nominalia prietaiso maitinimo įtampa (žr. Techninius duomenis arba gaminio gamyklos lentelę).

- Naudokite ilginamąjį laidą, tinkamą prietaiso vartojamai galiai: jeigu neatitinka parametrai, gali įvykti trumpasis jungimas arba įsiliepsnoti kabelis.
- Junkite prietaisą tik į tokį tinklo lizdą, kuriame yra žeminimas – tai būtinas elektros saugumo reikalavimas. Naudodami ilginimo laidą įsitikinkite, kad jis taip pat įžemintas.
- Pasinaudoję išjunkite prietaisą iš elektros tinklo lizdo, taip pat valydami arba perkeldami į kitą vietą. Laidą traukite sausomis rankomis, laikydami už šakutės, o ne už laido.
- Netieskite elektros srovės laido durų angose arba arti šilumos šaltinių. Žiūrėkite, kad elektros laidas nepersisuktų ir nepersilenktų, nesiliestų su aštriais daiktais, kampais ir baldų briaunomis.

STOP

Atminkite: jeigu atsitiktinai pažeisite kabelį, gali atsirasti gedimų, kurie neatitinka garantijos sąlygų, be to, galite nukentėti nuo elektros sro-

vės. Pažeistą kabelį būtina skubiai pakeisti klientų aptarnavimo centre.

- Draudžiama naudotis prietaisu lauke: jeigu į korpuso vidų pateks drėgmės arba pašalinių daiktų, prietaisas gali rimtai sugesti.
- Nestatykite indo su produktais ant minkšto ir karščiui neatsparaus paviršiaus. Dėl to veikiantis prietaisas stovėtų nestabiliai.
- Kai prietaisas veikia, nelieskite judančių dalių. Būkite atsargūs, įstatydami S raidės pavidalo peilį: jis labai aštrus.
- Valydami prietaisą laikykitės taisyklių, nurodytų skyriuje „Prietaiso priežiūra“.

STOP

***DRAUDŽIAMA** panardinti prietaiso korpusą į vandenį arba statyti po tekančiu vandeniu!*

- 8 metų ir vyresni vaikai, o taip pat ribotų fizinių, protinių ir psichinių gebėjimų ar nepakankamai

patirties ar žinių turintys asmenys gali naudotis prietaisu tik tuomet, kai jie yra prižiūrimi ir/arba buvo apmokyti saugiai naudotis prietaisu ir supranta galimus pavojus. Vaikams negalima žaisti prietaisu. Prietaisą ir tinklo kabelį laikykite vaikams, jaunesniems kaip 8 metų, neprieinamoje vietoje. Suaugusiųjų neprižiūrimi vaikai negali valyti prietaiso ar juo naudotis.

LTU

- Pakavimo medžiagos (plėvelė, putų polistirolas ir kt.) gali būti pavojingas vaikams. Pavojus uždusti! Laikykite pakuotę neprieinamoje vaikams vietoje.
- Draudžiama savarankiškai taisyti prietaisą arba keisti jo konstrukciją. Remontuoti prietaisą gali tik įgalioto klientų aptarnavimo centro specialistas. Neprofesionaliai atlikti darbai gali sugadinti prietaisą, turtą arba sužaloti asmenis.

STOP

***DĖMESIO!** Esant kokių nors gedimų, prietaisą naudoti draudžiama.*

Techniniai duomenys

Modelis	RHB-2933-E
Nominali galia	300 W
Maksimali galia	600 W
Įtampa	220-240 V, 50/60 Hz
Apsauga nuo elektros smūgio.....	II klasė
Variškio tipas.....	DC (nuolatinės įtampos)
Greitis	10000 / 14000 aps./min.
Smulkintuvo dubens talpa.....	500 ml
Maišymo dubens talpa	600 ml
Trintuvo antgalis	yra
Šluotelės antgalis	yra
S formos smulkintuvo peilis	yra
Elektros kabelio ilgis	1 m

Komplekto sudėtis

Variškio blokas	1 vnt.
Smulkintuvo dubuo su dangčiu.....	1 vnt.
Maišymo dubuo.....	1 vnt.
Smulkintuvo peilis.....	1 vnt.
Trintuvo antgalis	1 vnt.
Šluotelės antgalis	1 vnt.
Šluotelės antgalio pereinamoji jungtis.....	1 vnt.
Naudojimosi instrukcija.....	1 vnt.
Techninio aptarnavimo knygelė	1 vnt.

Gaminio aptarnavimas turi teisę tobulindamas savo produkciją keisti gaminio dizainą, komplekto sudėtį ir modelio techninius duomenis papildomai apie tai nepranešdamas apie tuos pakeitimus.

Prietaiso sandara A1

1. Pakabinimo žiedas
2. Pagrindinio režimo įjungimo mygtukas
3. „Turbo“ režimo įjungimo mygtukas
4. Elektros variklio blokas
5. Elektros kabelis
6. Trintuvo antgalis

7. Šluotelės antgalis
8. Šluotelės antgalio pereinamoji jungtis
9. Smulkintuvo dubens dangtis
10. „S“ formos peilis
11. Maišymo stiklinė
12. Smulkintuvo dubuo
13. Metalinė ašis

I. PRIEŠ ĮJUNGdami PIRMA KARTĄ

Pašalinkite visas pakavimo medžiagas ir reklaminius lipdukus. Palikite savo vietoje ant gaminio korpuso esantį serijos numerį ir įspėjamąjį lipduką.

! *Ant gaminio nesant serijos numerio, automatiškai panaikinama teisė gauti garantinį aptarnavimą.*

Po pervežimo ar laikymo žemoje temperatūroje, prieš prietaisą naudojant, būtina jį palaikyti kambario temperatūroje ne trumpiau kaip 2 val.

Visiškai išvyniokite elektros srovės laidą. Nušluostykite gaminio korpusą drėgnu audiniu. Nuimamas dalis nuplaukite muilinu vandeniu, prieš jungdami prietaisą į elektros tinklą, kruopščiai nušluostykite visas jo dalis.

II. KAIP NAUDOTIS MAIŠYTUVU

Dėl papildomų antgalių trintuvus gali atlikti kelių visaverčių virtuvės prietaisų funkcijas: trintuvo, maišytuvo ir smulkintuvo. Kaip naudotis prietaisu ir jo antgaliai pavaizduota **A2 - A3** schemose.

STOP *Į apdorojamus produktus neikiškite antgalio sujungimo vietos su elektros variklio bloku.*

Nenaudokite prietaiso kava, kruopoms, pupoms ir kitiems itin kietiems produktams smulkinti.

Dirbdami su trintuvo antgaliumi ir šluotelės antgaliumi nenaudokite smulkintuvo dubens. Dubens dugne esanti ašis gali sugadinti antgalį.

! *Prietaisas negali nepertraukiamai veikti ilgiau kaip 1 min. Rekomenduojama pertrauka tarp įjungimų – 2-3 min.*

Naudodami smulkintuvą laikykite pagrindinio arba turbininio režimo įjungimo mygtuką ne ilgiau kaip 3-5 sekundes, darydami 1-2 sek. pertraukas, tai padės geriau kontroliuoti produkto smulkinimo procesą ir išvengti variklio perkaitimo.

III. PRIETAISO PRIEŽIŪRA

Rekomenduojami valymo būdai nurodyti A4 lentelėje.

STOP Valydami prietaisą nenaudokite abrazyvinių priemonių, chemiškai agresyvių ar pan. priemonių, kurias nerekomenduojama naudoti daiktams, kontaktuojantiems su maistu. Plaudami peilius ir asmenis būkite itin atsargūs: jie labai aštrūs.

Prieš atidedami ar naudodami pakartotinai, visas prietaiso dalis išdžiovininkite. Laikykite prietaisą sausoje, vėdinamoje vietoje, toliau nuo saulės spindulių ir kaitinimo prietaisų.

IV. PRIEŠ KREIPDAMIESI Į KLIENTŲ APRTARNAVIMO CENTRĄ

Gedimas	Galima priežastis	Ką daryti
Prietaisas neveikia	Elektros srovės laidas neįjungtas į tinklą	Įjunkite laidą į elektros tinklą
	Tinklo lizde nėra įtampas	Įjunkite prietaisą į veikiantį elektros tinklo lizdą
Smulkinant produktus prietaisas labai vibruoja	Produktai supjaustyti per stambiai	Produktus supjaustykite smulkiau
Dirbant su prietaisu jaučiamas plastiko kvapas	Prietaisas perkaito	Sutrumpinkite nenutrūkstamo darbo su prietaisu laiką. Padidinkite pertraukas tarp darbo su prietaisu seansų
	Prietaisas naujas, kvapas sklinda nuo apsauginės dangos	Kruopščiai išvalykite prietaisą (žr. „Prietaiso priežiūra“). Kai keletą kartų prietaisu pasinaudosite, kvapas išnyks

V. GARANTINIAI ĮSIPAREIGOJIMAI

Šiam gaminiui teikiama 2 metų garantija nuo pirkimo datos. Garantiniu laikotarpiu gamintojas įsipareigoja taisymo, detalių keitimo arba viso gaminio keitimo būdu pašalinti bet kokius gamybos defektus, atsiradusius dėl nepakankamos medžiagų ar surinkimo kokybės. Garantija įsigalioja tik tuo atveju, jeigu pirkimo data patvirtinta pardu-

tuvės antspaudu ir pardavėjo parašu originaliame garantijos talone. Ši garantija pripažįstama tik tuo atveju, jeigu gaminys buvo naudojamas pagal eksploatavimo instrukciją, nebuvo remontuotas, išardytas ir nebuvo pažeistas dėl netinkamo naudojimo, taip pat išsaugotas pilnas gaminio kompleksas. Ši garantija netaikoma natūraliam gaminio susidėvimui ir naudojamoms medžiagoms (filtrams, lemputėms, keraminėms ir tefloninėms dangoms, sandarinimo gumoms ir kt.).

Gaminio veikimo trukmė ir garantinių įsipareigojimų terminas skaičiuojami nuo pardavimo dienos arba nuo gaminio pagaminimo datos (tuo atveju, kai pardavimo datos negalima nustatyti).

Prietaiso pagaminimo datą rasite serijos numeryje, kuris nurodytas identifikaciniame lipduke ant gaminio korpuso. Serijos numeris yra iš 13 ženklų. 6-asis ir 7-asis ženklas reiškia mėnesį, 8-asis – įrenginio pagaminimo metus.

Nustatytas gaminio eksploatavimo terminas yra 3 metai nuo jo įsigijimo datos su sąlyga, kad gaminys eksploatuojamas vadovaujantis šia instrukcija ir techniniais standartais.



Ekologiškai nekenksminga utilizacija (elektroninės ir elektros įrangos utilizacija)

Pakuotė, naudojimosi instrukcija ir pats prietaisas utilizuojami laikantis atitinkamų vietos antrinių žaliavų perdavimo programų. Pasirūpinkite aplinkosauga: neišmeskite tokių gaminių kartu su įprastinėmis buitinėmis atliekomis.

Negalima išmesti panaudotos (senos) įrangos kartu su buitinėmis atliekomis. Juos reikia išmesti atskirai. Senos įrangos savininkai privalo atnešti nebenaudojamus prietaisus į specialius surinkimo punktus arba priduoti atitinkamoms organizacijoms. Toku būdu jūs prisidėsite prie vertingos žaliavos perdavimo ir valymo nuo kenksmingų medžiagų programos.

Šis prietaisas pažymėtas pagal Europos direktyvos 2012/19/ES, reguliuojančios elektros ir elektronikos įrangos utilizavimą, reikalavimus.

Ši direktyva nustato pagrindinius elektros ir elektronikos prietaisų atliekų utilizacijos ir perdavimo reikalavimus, galiojančius visoje Europos Sąjungos teritorijoje.



Pirms šī izstrādājuma lietošanas uzmanīgi izlasiet lietošanas instrukciju un saglabājiet to turpmākai izziņai. Pareiza ierīces lietošana būtiski pagarinās tās kalpošanas termiņu.

DROŠĪBAS PASĀKUMI

- Ražotājs neuzņemas atbildību par bojājumiem, kas radušies drošības tehnikas prasību un izstrādājuma ekspluatācijas noteikumu neievērošanas dēļ.
- Šo elektroierīci var lietot dzīvokļos, privātmājās, viesnīcu numuros, veikalu un biroju sadzīves telpās vai citos līdzīgos nerūpnieciskas ekspluatācijas apstākļos. Ierīces rūpnieciska vai jebkura cita izmantošana neatbilstošiem mērķiem tiks uzskatīta par izstrādājuma ekspluatācijas noteikumiem atbilstošas izmantošanas pārkāpšanu. Šajā gadījumā ražotājs neuzņemas atbildību pa iespējamām sekām.
- Pirms ierīces pieslēgšanas pie elektrotīkla pārbaudiet, vai tā spriegums sakrīt ar ierīces barošanas nominālo spriegumu (skat. tehniskos parametrus vai plāksnīti ar parametriem uz izstrādājuma).
- Lietojiet pagarinātāju, kas ir paredzēts ierīces pa-

tērējamajai jaudai: parametru neatbilstība var izraisīt īssavienojumu vai kabeļa aizdegšanos.

- Pieslēdziet ierīci tikai pie rozetēm, kas ir aprīkotas ar iezemējumu, - tā ir obligāta elektrodrošības prasība. Izmantojot pagarinātāju, pārliecinieties, ka arī tam ir iezemējums.
- Izslēdziet ierīci no rozetes pēc lietošanas, kā arī ierīces tīrīšanas un pārvietošanas laikā. Atslēdzot ierīci no elektropadeves tīkla, nevelciet aiz tīkla elektrovada, izņemiet ar sausām rokām kontaktdakšu no elektrorozetes.
- Neizvietojiet elektrobarošanas vadu durvju ailēs vai siltuma avotu tuvumā. Sekojiet tam, lai tīkla elektrovads nav sagriezts un salocīts, lai tas nepieskaras asiem priekšmetiem, stūriem un mēbeļu malām.

STOP

Atcerieties: elektrobarošanas kabeļa bojājums var izraisīt bojājumus, kuri neatbilst garantijas nosacījumiem, kā arī var radīt elektrošoku. Saņemtājs elektrokabelis ir steidzami jānomaina servisa centrā.

- Aizliegta ierīces ekspluatācija ārpus telpām: mitruma vai svešķermeņu iekļūšana ierīces korpusā var izraisīt nopietnus bojājumus.
- Nenovietojiet trauku ar produktiem uz mīkstas un siltumneizturīgas virsmas. Ierīce darbības laikā būs nestabila.
- Neaiztieci ierīces kustībā esošās detaļas darbības laikā. Esiet uzmanīgi, uzstādot S-veida nazi – tas ir ļoti ass.
- Tīrot ierīci, strikti ievērojiet noteikumus, kas izklāstīti sadaļā „Ierīces apkope”.

STOP *AIZLIEGTS iegremdēt ūdenī vai novietot zem ūdens strūkļas ierīces korpusu!*

- Bērni, vecumā no 8 gadiem un vecāki, kā arī personas ar ierobežotām fiziskām, sensorām vai garīgām spējām, vai nepietiekamu pieredzi vai zināšanām ierīci drīkst izmantot tikai citas personas uzraudzībā un/vai gadījumā, ja ir instruēti par ierīces drošu izmantošanu un apzinās briesmas, saistītas ar tās iz-

mantošanu. Neļaujiet bērniem rotaļāties ar ierīci. Glabājiet ierīci un strāvas vadu bērniem, kuri jaunāki par 8 gadiem, nepieejamā vietā. Ierīces tīrīšanu un apkalpošanu nedrīkst veikt bērni bez vecāku uzraudzības.

- Iepakojuma materiāli (plēve, putuplasts, u.c.) var būt bīstami bērniem. Nosmakšanas briesmas! Glabājiet tos bērniem nepieejamā vietā.
- Aizliegts patstāvīgi veikt ierīces remontu vai veikt izmaiņas tās konstrukcijā. Ierīces remonts ir jāveic tikai autorizēto servisa centra speciālistiem. Neprofesionāli izpildīti darbi var izraisīt ierīces salūšanu, traumas un īpašuma bojājumus.

STOP *UZMANĪBU! Aizliegts izmantot ierīci jebkādu bojājumu gadījumā.*

LVA

Tehniskie parametri

Modelis	RHB-2933-E
Nominālā jauda.....	300 W
Maksimālā jauda.....	600 W
Spriegums.....	220-240 V, 50/60 Hz
Aizsardzība pret elektriskās strāvas triecienu.....	II klase
Dzinēja veids.....	DC (līdzstrāva)
Ātrums.....	10000 / 14000 apgr./min
Smalcinātāja trauka tilpums.....	500 ml
Maisīšanas trauka tilpums.....	600 ml
Blendera uzgalis.....	ir
Putošanas uzgalis.....	ir
Smalcinātāja S-veida nazis.....	ir
Strāvas vada garums.....	1 m

Komplektācija

Motora daļa	1 gab.
Smalcinātāja trauks ar vāku.....	1 gab.
Maisīšanas trauks.....	1 gab.
Smalcinātāja nazis.....	1 gab.
Blendera uzgalis.....	1 gab.
Putošanas uzgalis.....	1 gab.
Savienotājs putošanas uzgalim.....	1 gab.
Lietošanas instrukcija.....	1 gab.
Servisa grāmatiņa.....	1 gab.

Ražotājam ir tiesības mainīt dizainu, komplektāciju, kā arī izstrādājuma tehnisko specifikāciju sava produkta pilnveidošanas laikā, bez iepriekšēja brīdinājuma par šīm izmaiņām.

Modeļa uzbūve A1

1. Pakabinimo žiedas
2. Pamatrežīma ieslēgšanas poga
3. Turbo režīma ieslēgšanas poga
4. Elektrodzinēja bloks
5. Strāvas vads
6. Blendera uzgalis

7. Putošanas uzgalis
8. Savienotājs putošanas uzgalim
9. Smalcinātāja trauka vāks
10. S-veida nazis
11. Glāze maisīšanai
12. Smalcinātāja trauks
13. Metāla ass

I. PIRMS LIETOŠANAS UZSĀKŠANAS

Uzmanīgi izpakojiet ierīci, ņemiet visus iepakojuma materiālus un reklāmas uzlīmes. Obligāti saglabājiet uzlīmi ar izstrādājuma sērijas numuru un brīdinošas uzlīmes.

 *Ja uz ierīces nav sērijas numura, tas automātiski liedz tiesības uz garantijas apkalpošanu.*

Pēc transportēšanas vai uzglabāšanas zemā temperatūrā, ierīci pirms ieslēgšanas ir nepieciešams paturēt istabas temperatūrā ne mazāk par 2 stundām.

Pilnībā attiniet elektro vadu. Ierīces korpusu noslaukiet ar mitru drāniņu. Ņemamam detaļas nomazgājiet ziepjūdenī, rūpīgi nožāvējiet visus ierīces elementus pirms pieslēgšanas pie elektrotīkla.

II. BLENDERA LIETOŠANA

Pateicoties papildus uzgaļiem, blenderis var veikt dažādas, vairāku pilnvērtīgu virtuves iekārtu - blendera, miksera un smalcinātāja - funkcijas. Darbība ar ierīci un tās uzgaļiem ir norādīta shēmās **A2-A3**.

 *Nemērciet apstrādājamus produktus uzgaļa savienojuma vietu ar elektrodzinēju. Neizmantojiet ierīci kafijas, putrainu, pākšaugu un citu īpaši cietu produktu smalcināšanai.*

Strādājot ar blendera un putotāja uzgaļiem, trauka vietā neizmantojiet smalcināšanas trauku. Ass trauka apakšā var sabojāt uzgali.

 *Ierīces nepārtrauktas darbības laiks ar slodzi nedrīkst pārsniegt 1 minūti. Ieteicamais pārtraukums starp ieslēgšanām – 2-3 minūtes.*

Izmantojot smalcinātāju, ieslēgšanas vai turbo režīma pogu nospiežot turiet ne ilgāk par 3-5 sekundēm ar 1-2 sekunžu pārtraukumiem – tas ļaus labāk kontrolēt produkta smalcināšanas procesu un izvairīties no dzinēja pārkaršanas.

III. IERĪCES APKOPE

Ieteicamie tīrīšanas veidi ir norādīti tabulā **A.4**.

STOP Ierīces tīrīšanai neizmantojiet abrazīvas, ķīmiskas vai cita veida vielas, kuras nav ieteicams lietot priekšmetiem, kuriem ir saskare ar pārtikas produktiem.

Esiet uzmanīgi tīrot nažus un asmeņus – tie ir ļoti asi!

Pirms uzglabāšanas un atkārtotas lietošanas pilnībā nožāvējiet visas ierīces daļas. Ierīci glabājiet sausā, labi vēdināmā vietā, tālāk no tiešiem saules stariem un sildierīcēm.

IV. PIRMS VĒRSTIES SERVISĀ CENTRĀ

Bojājums	Iespējamais iemesls	Novēršanas pasākumi
Ierīce nedarbojas	Elektropadeves vads nav pievienots pie elektrotīkla	Pievienojiet ierīces elektrobarošanas vadu pie elektrotīkla
	Elektrorozetē nav sprieguma	Pievienojiet ierīci pie darbspējīgas elektrorozetes
Produktu sasmalcināšanas laikā jūtama stipra ierīces vibrācija	Produkti ir sagriezti pārāk lielos gabalos	Sagrieziet produktus sīkākos gabaliņos
Ierīces darbības laikā ir parādījies plastmasas smaka	Ierīce ir pārkarusi	Samaziniet ierīces nepārtrauktas darbības laiku. Palieliniet intervālus starp ieslēgšanām
	Ierīce ir jauna, smaku rada aizsargpārklājums	Veiciet rūpīgu ierīces tīrīšanu (skat. "Ierīces apkope"). Smaku pazudīs pēc dažām ierīces ieslēgšanas reizēm

V. GARANTIJAS SAISTĪBAS

Šim izstrādājumam tiek piešķirta garantija uz 2 gadi no tā iegādāšanās mirkļa. Garantijas perioda laikā ražotājs uzņemas pienākumu novērst, veicot remontu, nomainot detaļas vai nomainot visu izstrādājumu, ja kuras ražošanas defektus, kurus izraisījis nepietiekama materiālu vai montāžas kvalitāte. Garantija stājas spēkā tikai tajā gadījumā, ja iegādāšanās datums ir apstiprināts ar veikala zīmogu un pārdevēja parakstu

oriģinālajā garantijas talonā. Šī garantija tiek atzīta par spēkā esošu tikai tad, ja izstrādājums ir lietots atbilstoši lietošanas instrukcijai, nav ticis remontēts, izjaukts un nav bijis sabojāts nepareizas rīcības ar to rezultātā, kā arī saglabāta pilna izstrādājuma komplektācija. Šī garantija nav attiecināma uz dabīgo izstrādājuma nolietojumu un patērējamajiem materiāliem (filtriem, lampiņām, keramikajiem un teflona pārklājumiem, gumijas blīvējumiem utt.).

Izstrādājuma kalpošanas termiņš un ar to saistīto garantijas saistību darbības termiņš tiek aprēķināts no pārdošanas dienas vai no izstrādājuma izgatavošanas datuma (gadījumā, ja pārdošanas datumu nav iespējams noteikt).

Ierīces izgatavošanas datums ir atrodams sērijas numurā, kas atrodas identifikācijas uzlīmē uz izstrādājuma korpusa. Sērijas numurs sastāv no 13 zīmēm. 6. un 7. zīme apzīmē mēnesi, 8. zīme – ierīces izlaiduma gadu.

Ražotāja noteiktais ierīces kalpošanas termiņš ir 3 gadi no tā iegādāšanās dienas. Termiņš ir spēkā esošs pie nosacījuma, ka izstrādājuma ekspluatācija notikusi atbilstoši šai instrukcijai un lietojamajiem tehniskajiem standartiem. Šis termiņš ir spēkā tikai ar nosacījumu, ka šī izstrādājuma ekspluatācija notiek, strikti ievērojot šo instrukciju un uzstādītās tehniskās prasības.



Ekoloģiski nekaitīga utilizācija (elektronisko un elektrisko ierīču utilizācija)

Iepakojumu, lietošanas instrukciju, kā arī pašu ierīci nepieciešams utilizēt atbilstoši vietējai atkritumu pārstrādes programmai. Rūpējieties par apkārtnes dabu: neizmēģiniet šādus izstrādājumus kopā ar parastajiem sadzīves atkritumiem.

Izmantotās (vecās) ierīces nedrīkst izmest kopā ar citiem sadzīves atkritumiem, tos ir nepieciešams utilizēt atsevišķi. Vecās tehnikas īpašniekiem ir jānodod to speciālos pieņemšanas punktus vai atbilstoši organizācijai. Tādā veidā Jūs palīdzat vērtīgu izejvielu pārstrādes procesam.

Dotā ierīce ir nomarkēta atbilstoši Eiropas direktīvai 2012/19/EU, kas regulē elektrisko un elektronisko iekārtu utilizāciju.

Dotā direktīva nosaka galvenās elektrisko un elektronisko iekārtu atkritumu utilizācijas un pārstrādes prasības, kuras darbojas visā Eiropas Savienības teritorijā.



Enne käesoleva seadme kasutamist lugege tähelepanelikult läbi kasutusjuhend ja hoidke seda teatmikuna. Seadme õige kasutamine pikendab oluliselt selle teenistus- aega.

OHUTUSMEETMED

- Tootja ei kannu vastutust vigastuste eest, mis on esile kutsutud ohutustehnika nõuete ja toote kasutusreeglite mittejärgimisega.
- Nimetatud elektriseadet võib kasutada korterites, suvilates, hotelli numbrites, kaupluste olmeruumides, kontoriruumides ja teistes taolistes mittetööstusliku kasutamise tingimustes. Seadme tööstuslikku või muud mittekohast kasutamist loetakse toote kohase kasutamise rikkumiseks. Sel juhul ei kannu tootja vastutust võimalike tagajärgede eest.
- Enne seadme sisselülitamist elektrivõrku, kontrollige, kas selle pinge vastab seadme nominaalsele toitepingele (vt. tehnilist iseloomustust või toote tehasetabelit).
- Kasutage seadme tarbitavale võimsusele mõeldud

pikendusjuhet. parameetritele mittevastavus võib tingida lühise või kaabli süttimise.

- Lülitage seade vaid maandust omavatesse pistikutesse – see on kohustuslik nõue elektrilöögi kaitse eest. Kasutades pikendajat veenduge, et see on maandatud.
- Lülitage seade pistikust välja peale selle kasutamist, samuti selle puhastamise või ümberasetamise ajal. Elektrijuhe võtke välja kuivade kätega, hoides seda kahvlist, mitte aga juhtmest.
- Ärge tõmmake elektritoitejuhet ukseavadest või soojusallikate lähedusest. Jälgige, et elektrijuhe ei oleks kokku keerdunud ja painutatud, ei puutuks kokku teravate esemetega, mööbli nurkadega ja äärtega.

STOP

Meelespea: elektrijuhtme juhuslik vigastamine võib tingida garantiitingimustele mittevastavaid vigastusi, samuti tekitada elektrilöögi. Vigastatud elektrikaabel tuleb viivitamatult lasta hoolduskeskuses välja vahetada.

- Seadet on keelatud kasutada avatud õhus: niiskuse või kõrvaliste esemete sattumine seadme korpusesse võivad tingida tõsisemaid vigastusi.
- Ärge paigutage toiduainetega anumate pehmele ja termiliselt mittekindlale pinnale. Sel juhul on seade töö ajal ebapüsivas asendis.
- Ärge puudutage seadme liikuvaid osi selle töötamise ajal. Ettevaatust S-taolise noa paigaldamisel: see on väga terav.
- Seadme puhastamisel järgige rangelt jaos «Seadme hooldamine» toodud reegleid.

STOP *KEELATUD on paigutada seadet vette või asetada seda jooksva vee alla!*

- Antud seade ei ole mõeldud kasutamiseks inimestele (sealhulgas lastele), kellele esinevad füüsilised, närvidel seotud või psüühilised kõrvalekalded või teadmiste ja kogemuste puudumine, väljaarvatud juhtudel, kui selliste inimeste üle on seatud järelevalve või on korraldatud nende juhendamine sead-

me kasutamiseks isiku poolt, kes vastutab nende ohutuse eest. Teostada laste järelevalvet eesmärgiga vältida nende mängimist seadmega, selle komplekterivate osadega, samuti selle tehasepakendiga. Seadme puhastamist ja hooldamist ei tohi lapsed ilma täiskasvanute järelevalveta teha.

- Keelatud on seadme iseseisev remont või muudatuste tegemine selle konstruktsiooni. Seadme remonti peab tegema eranditult vaid autoriseeritud hoolduskeskuse spetsialist. Ebaprofessionaalselt tehtud remont võib tingida seadme rikke, trauma või vara kahjustuse.

STOP *Rikutud seadme kasutamine on keelatud.*

EST

Tehniline iseloomustik

Mudel.....	RHB-2933-E
Nominaalvõimsus.....	300 W
Maksimaalne võimsus.....	600 W
Pinge.....	220-240 V, 50/60 Hz
Elektriõõgikaitse.....	klass II
Mootori tüüp.....	DC (alalisvool)
Kiirus.....	10000 / 14000 p/min
Peenestusanuma maht.....	500 ml
Segamisanuma maht.....	600 ml
Otsik-saumikser.....	olemas
Otsik-vispel.....	olemas
S-kujuline peenestamisnuga.....	olemas
Elektrijuhtme piiklus.....	1 m

Komplektatsioon

Mootori osa.....	1 tk.
Kaanega peenestamisanum.....	1 tk.
Segamisanu.....	1 tk.
Peenestamisnuga.....	1 tk.
Otsik-saumikser.....	1 tk.
Otsik-vispel.....	1 tk.
Otsiku-vispli üleminek.....	1 tk.
Kasutusjuhend.....	1 tk.
Hooldusraamat.....	1 tk.

Oma toodangu täiustamise käigus on tootjal õigus täiendada etteavitamiseta muuta disaini, komplektatsiooni, samuti tehnilisi iseloomustikke.

Mudeli seadistus **A1**

1. Riputusrõngas
2. Põhirežiimi sisselülitamise nupp
3. Turborežiimi sisselülitamise nupp
4. Elektrimootoriplokk
5. Toitejuhe
6. Neljateraline saumikserotsik
7. Vispelotsik

8. Vispelotsiku adapter
9. Hakkimisnõu kaas
10. S-kujuline tera
11. Segamisnõu
12. Hakkimisnõu
13. Metallvõll

I. ENNE KASUTAMIST

Võtke seade ettevaatlikult karbist välja, eemaldage kõik pakkematerjalid ja reklaamsildid. Kindlasti jätke kohale seerianumbriga kleebis ja hoiatav kleebis.

 Seadmel oleva seerianumbri puudumine jätab teid automaatselt ilma garantiivoolduse õigusest.

Peale transportimist või madalatel temperatuuridel säilitamist on vaja seadet hoida toatemperatuuril vähemalt 2 tundi enne sisselülitamist.

Harutage täielikult lahti võrgujuhe. Seadme korpus hõõrge üle niiske lapiga. Eemaldavad detailid peske seebiveega, enne võrku lülitamist kuivatage hoolikalt kõik seadme elemendid.

II. BLENDERI KASUTUS

Tänu täiendavatele otsikutele täidab hakkija mitme köögiseadme funktsiooni, asendades saumikserit, mikserit ja hakkijat. Seadme ja varikutega töötamise järjekorda vaadake skeemidelt **A2**–**A3**.

 Ärge kastke tera ja mootoriploki ühenduskohta töödeldavatesse toiduainetes.

Ärge kasutage seadet kahvi, teravilja, ubade ega muude eriti kõvade toiduainete peenestamiseks.

Ärge kasutage saumikserit ega visplit hakkija nõus. Nõu põhjas olev võll võib otsikut kahjustada.

 Koormatud seadet ei tohi järjest üle 1 minuti töötada lasta. Soovitame seadmel sisselülituste vahel 2-3 minutit seista lasta.

Hakkija kasutamisel ärge hoidke põhirežiimi või turborežiimi sisselülitamise nuppu järjest all üle 3-5 sekundi. Pidage 1-2 sekundit vahet – see võimaldab hakkimist paremini jälgida ja väldib seadme ülekuumenemist.

III. SEADME HOOLDAMINE

Soovituslikud puhastusviisid on toodud tabelis **A4**.

STOP Seadme puhastamisel ärge kasutage kraapivaid puhastusvahendeid, agressiivseid kemikaale ega muid aineid, mida ei soovitata toiduainetega kokkupuutes kasutada.

Olge terade kasutamisel ettevaatlik, need on väga teravad!

Enne hoiule panemist ja uuesti kasutamist kuivatage hoolikalt kõik seadme osad. Hoidke seadet kuivas ventileeritud kohas, eemal otsestest päikesevalgusest ja kütteseadmetest.

IV. ENNE HOOLDUSKESKUSESSE PÖÖRDUMIST

Rike	Võimalik põhjus	Kõrvaldamise meetod
Seade ei tööta	Elektritoitejuhe ei ole ühendatud elektrivõrku	Ühendage seadme toitejuhe elektrivõrku
	Elektripistikus puudub pinge	Lülitage seade töökorras elektripistikusse
Toiduainete peenestamisel seade vibreerib väga tugevalt	Toiduained on lõigatud liiga suurte tükkidena	Lõigake toiduained väiksemateks tükkideks
Töö ajal tekib plastiku lõhna	Seade on ülesoojenenud	Lühendage seadme katkematu tööaega. Suurendage sisselülituste vahelist intervalli
	Seade on uus, lõhn tuleb kaitsekattelt	Kontrollige hoolikalt seadme puhastamist (vt. «Seadme hooldamine»). Lõhn kaob peale seadme mitu sisselülitamist

V. GARANTIIOHUSTUSED

Antud seadmele antakse 2 aastat garantiid alates selle soetamisest. Garantiiaja jooksul kohustus valmistajal remondi, detailide asendamise või kogu seadme asendamise teel kõrvaldada mistahes tehasedefektid, esile kutsutud materjalide ebapiisava kvaliteedi või kokkupanekuga. Garantii jõustub vaid sel juhul, kui ostukuupäev on kinnitatud

kaupluse pitsatiga ja müüja allkirjaga originaalsel garantiitalongil. Käesolevat garantiid tunnistatakse vaid juhul, kui seadet kasutati vastavalt juhendile, seda ei remonditud, ei võetud lahti ja ei olnud vigastatud selle ebaõigel kasutamisel, samuti juhul, kui on säilinud seadme täielik Komplektaktsioon. Nimetatud garantiid ei laiene seadme loomulikule kulumisele ja kulumaterjalidele (filtrid, lambid, kõrbemisvastased katted, tiendid jne.).

Toote teenistusaeaga ja garantiiohustuste kehtivusaega arvestatakse selle ostupäevast või toote valmistamise päevast (juhul, kui müügi kuupäeva ei ole võimalik tuvastada). Seadme valmistamise kuupäeva võib leida seerianumbris, mis paikneb toote korpusel oleval identifitseerimise sildil. Seerianumber koosneb 13 märgist. 6 ja 7 märk tähistavad kuud, 8 märk – seadme väljalaske aastat.

Tootja poolt kehtestatud teenistusae – 3 aastat selle soetamise hetkest alates. Tähtselt kehtib juhul, et toodet kasutatakse vastavalt juhendile ja rakendatavatele tehnilistele standarditele. Nimetatud garantiiaeg on kehtiv tingimusel, et seadme kasutus toimub ranges vastavuses käesoleva instruksiooniga ja esitatud tehniliste nõuetega.



Keskonnasõbralik jäätmekäitus (elektri- ja elektroonikaseadmete romude käitlemine)

Pakend, kasutusjuhend ja seade tuleb kõrvaldada kohalike jäätmekäitluseeskirjade järgi. Hoidke keskkonda: ärge visake selliseid seadmeid olmejäätmete hulka.

Kasutusest kõrvaldatavaid (vanu) seadmeid ei tohi visata olmeprügi hulka, vaid neid tuleb käidelda eraldi. Vanade seadmete omanikud peavad viima need seadmed vastavatesse kogumispunktidesse. Sellega aitae kaasa väärtuslike toorainete ümbertöötlemisele ja väldite saasteainete sattumist keskkonda.

Käesolev seade on märgistatud vastavalt Euroopa direktiivile 2012/19/EL, mis reguleerib elektri- ja elektroonikaseadmete jäätmete käitlemist.

See direktiiv määratleb elektri- ja elektroonikaseadmete jäätmete kõrvaldamise ja taaskasutamise põhinõuded, mis kehtivad kogu Euroopa Liidus.



Înainte de a utiliza prezentul dispozitiv, citiți cu atenție manualul de exploatare și păstrați-l în calitate de material de referință. Utilizarea corectă a dispozitivului va prelungi semnificativ durata lui de exploatare.

MĂSURI DE SIGURANȚĂ

- Producătorul nu poartă răspundere pentru deteriorări, cauzate de nerespectarea cerințelor tehnicii securității și ale regulilor de exploatare a dispozitivului.
- Prezentul dispozitiv electric poate fi utilizat în apartamente, căsuțe de vacanță, camere de hotel, clădiri de uz social ale magazinelor, oficiile sau în alte condiții similare de utilizare nonindustriale. Utilizarea industrială sau orice altă nespecială a dispozitivului va fi considerată ca încălcarea condițiilor de utilizare corespunzătoare a dispozitivului. În acest caz producătorul nu își asumă responsabilitatea pentru consecințele posibile.
- Înainte de a conecta dispozitivul la rețeaua electrică, verificați dacă tensiunea lui corespunde cu tensiunea nominală a dispozitivului (a se vedea caracteristicile tehnice sau plăcuța uzinei producătoare dispozitivului).

- Utilizați prelungitorul, proiectat pentru consumul de putere a dispozitivului: necorespunderea parametrilor poate provoca un scurtcircuit sau inflamația cablului.
- Conectați dispozitivul doar la prizele cu contact sigur cu pământul, – este o cerință obligatorie de securitate electrică. Utilizând prelungitorul, asigurați-vă că acesta are de asemenea contact sigur cu pământul.
- Deconectați dispozitivul din priza electrică după utilizare, precum și în timpul curățării sau deplasării. Extrageți cablul de alimentare cu mâinile uscate, ținându-l de ștecher, dar nu de cablul de alimentare.
- Nu întindeți cablul de alimentare electrică în golurile ușilor sau în apropierea surselor de căldură. Asigurați-vă, că cablul de alimentare electrică să nu fie răsucit și îndoit, sau în contact cu obiectele, colțurile și marginile ascuțite ale mobilierului.



Tineți minte: deteriorarea accidentală a cablului de alimentare electrică poate cauza defecte, care nu corespund cerințelor de garanție, precum și la electrocutare. Cablul de alimentare

deteriorat necesită o înlocuire urgentă în centrul de deservire.

- Nu exploatați dispozitivul la aer liber: pătrunderea umidității sau a altor obiecte străine în interiorul corpului dispozitivului poate provoca deteriorări grave.
 - Nu amplasați vasul cu alimente pe o suprafața moale și sensibilă la căldură. Aceasta face dispozitivul instabil în timpul funcționării.
 - Nu atingeți părțile mobile ale dispozitivului în timpul funcționării. Fiți atenți, instalând cuțitul sub forma de S: este foarte ascuțit.
 - La curățarea dispozitivului urmați cu strictețe regulile indicate în secțiunea «Întreținerea dispozitivului».
- STOP** *NU scufundați corpul dispozitivului în apă și nu-l plasați sub jet de apă!*
- Copiii în vârstă de 8 ani și mai mult, precum și persoanele cu handicap, senzoriale sau psihice, sau lipsa de experiență și cunoștințe, pot utiliza dispozitivul numai sub supravegherea și/sau în acel caz,

dacă au fost instruiți cu privire la utilizarea în condiții de siguranță a dispozitivului și sunt conștienți de pericolul, legat de utilizarea acestuia. Copiii nu trebuie să se joace cu aparatul. Păstrați aparatul și cablul de alimentare în locuri neaccesibile copiilor sub 8 ani. Curățarea și întreținerea dispozitivului nu trebuie să fie efectuate de copii fără supravegherea unui adult.

- Materialul de ambalare (pelicula, masa plastică expandantă, etc.) poate fi periculos pentru copii. Pericol de sufocare! Păstrați ambalajul la un loc inaccesibil pentru copii.
- Sunt interzise repararea dispozitivului de sine stătător sau introducerea modificărilor în construcția lui. Repararea dispozitivului trebuie să fie efectuată doar de către un specialist al centrului de deservire autorizat. Lucrul efectuat neprofesional poate duce la defectarea dispozitivului, vătămări și deteriorarea bunurilor.

STOP *ATENȚIE! Nu utilizați dispozitivul în cazul oricărui defect.*

Caracteristici tehnice

Model.....	RHB-2933-E
Tensiune	220-240 V, 50/60 Hz
Putere nominală.....	300 W
Putere maximă.....	600 W
Protecția împotriva electrocutării	clasa II
Tip de motor.....	DC (curent continuu)
Viteză de lucru.....	10000 / 14000 rpm
Capacitatea vasului dispozitivului de tocare.....	500 ml
Capacitatea vasului pentru amestecare.....	600 ml
Duza-blender.....	este
Duza-tel.....	este
Cuțitul dispozitivului de tocare sub formă de S.....	este
Lungimea cablului de alimentare.....	1 m

Completare

Parte cu motor.....	1 buc.	Duza-tel.....	1 buc.
Vasul de tocare cu capac.....	1 buc.	Racord pentru duza-tel.....	1 buc.
Vasul pentru amestecare.....	1 buc.	Manual de exploatare.....	1 buc.
Cuțitul dispozitivului de tocare.....	1 buc.	Carte service.....	1 buc.
Duza-blender.....	1 buc.		

Producătorul își rezervă dreptul de a modifica designul, conținutul, precum și caracteristicile tehnice ale dispozitivului pe parcursul perfecționării dispozitivului fără anunțare prealabilă privind astfel de modificări.

Construcția dispozitivului A1

1. Inel pentru agățat
2. Butonul de conectare a regimului de bază
3. Butonul de conectare a regimului «Turbo»
4. Unitatea motorului
5. Cablu de alimentare
6. Duza-blender
7. Duza-tel
8. Adaptor de atașament-tel
9. Capacul castronului shredder
10. Cuțit în formă de S

11. Pahar de măsurare
12. Castronul shredder-ului
13. Ax metalic

I. ÎNAINTE DE PRIMA CONECTARE

Despachetați dispozitivul, înlăturați toate materialele de ambalare și autocolante promoționale.

 **Păstrați obligatoriu pe loc autocolante de avertizare, autocolante-indicatoarele (în cazul prezenței lor) și plăcuța cu numărul de serie a dispozitivului pe corpul lui! Lipsa numărului de serie pe dispozitiv va anula automat drepturile de deservire garantată. După transportarea sau păstrarea la temperaturi joase este necesar să mențineți dispozitivul la temperatura camerei nu mai puțin două ore înainte de conectare.**

Desfășurați complet cablul de alimentare. Ștergeți corpul dispozitivului cu o cârpă umedă. Piese detașabile spălați-le cu apă cu săpun, uscați minuțios toate elementele dispozitivului înainte de a-l conecta la rețeaua electrică.

II. UTILIZAREA DISPOZITIVULUI

Datorită duzelor suplimentare blenderul poate îndeplini funcțiile mai multor aparate de bucatărie de înaltă calitate: blender, mixer și shredder. Ordinea activității cu dispozitivul și duzele acestuia urmăriți pe schemele **A2-A3**.

 **Nu introduceți în locul de prelucrare a produselor conexiunea duzei cu unitatea motorului.**

Nu utilizați dispozitivul pentru șlefuirea cafelei, cerealelor, fasolelor și altor produse tari.

La activitatea cu duza-blenderului și duza-telului nu utilizați în calitate de recipient castronul shredder-ului. Axa de pe partea inferioară a castronului poate deteriora duza.

 **Tempul de funcționare continuă sub sarcină nu trebuie să depășească 1 minut. Pauza recomandată între conectări – 2-3 minute.**

La utilizarea shredder-ului țineți apăsat butonul de conectare a regimului de bază sau Turbo nu mai puțin de 3-5 secunde cu pauzele de 1-2 secunde – aceasta va permite să controlați mai bine procesul de măcinare a produsului și evitarea supraîncălzirii motorului.

III. ÎNTREȚINEREA DISPOZITIVULUI

Metodele recomandate de curățare specificate în tabelul A4.

STOP Nu utilizați la curățarea dispozitivului produse abrazive, chimic agresive sau alte produse, nerecomandate pentru utilizarea cu obiectele, care intră în contact cu mâncarea.

La curățarea cuțitelor și lamelor fiți atenți – acestea sunt foarte ascuțite!

Înainte de păstrarea și utilizarea repetată uscați în totalitate toate părțile dispozitivului. Păstrați dispozitivul într-un loc uscat și ventilat departe de razele solare și aparatele de încălzire.

IV. ÎNAINTE DE A APELA LA UN CENTRU DE DESERVIRE

Defectul	Cauza posibilă	Înlăturarea defecțiunii
Dispozitivul nu lucrează	Lipsește tensiunea	Deconectând în prealabil dispozitivul, verificați tensiunea în rețea
Dispozitivul generează zgomote și vibrații	Dvs prelucrați alimentele dure	Acest lucru este normal. Se recomandă înainte de prelucrare tăierea alimentelor în felii
În timpul funcționării a apărut un miros străin.	Dispozitivul s-a supraîncălzit	Micșorați timpul de funcționare continuă a dispozitivului. Majorați intervalele între conectări
	Dispozitivul este nou, mirosul vine din acoperirea de protecție	Efectuați curățarea minuțioasă a dispozitivului. Mirosul va dispărea după câteva conectări

V. OBLIGAȚIUNI DE GARANȚIE

Pentru acest produs se acordă un termen de garanție de 2 ani de la momentul procurării. În timpul perioadei de garanție producătorul se obligă să înlăture prin reparare, schimbare a pieselor sau schimbare a produsului complet orice defecte de fabrică provocate de calitatea insuficientă a materialelor sau de rasamblare. Garanția intră în vigoare numai în cazul în care data procurării este confirmată prin ștampila magazinului și semnătura vânzătorului pe talonul de garanție original. Prezenta garanție se re-

culoaște numai în cazul în care produsul a fost utilizat în conformitate cu instrucțiunea de exploatare, nu a fost reparat, nu a fost dezasamblat și nu a fost defectat în rezultatul manipulării incorecte, precum și păstrată toată completarea produsului. Prezenta garanție nu se răspindește asupra uzurei normale a produsului și asupra consumabilelor (filtrelor, becului, acoperirilor ceramice și de teflon, garniturilor de etanșare etc.).

Termenul de exploatare a produsului și termenul de valabilitate a garanției se calculează de la data vânzării sau de la data fabricării produsului (în cazul în care data de vânzare e imposibil de determinat).

Data fabricării dispozitivului poate fi găsită în numărul de serie, amplasat pe eticheta de identificare atașată pe carcasa produsului. Numărul de serie este format din 13 simboluri. Simbolurile 6 și 7 indică luna, 8 – anul de producere a dispozitivului.

Termenul de servire a aparatului stabilit de producător constituie 3 ani din momentul procurării cu condiție că exploatarea produsului este efectuată în corespundere cu instrucțiunea dată și standardele tehnice.



Eliminarea ecologică (utilizarea echipamentelor electrice și electronice)

Utilizarea ambalajului, ghidul utilizatorului, precum și dispozitivul însuși trebuie să fie efectuate în conformitate cu programele de reciclare locale. Arătați preocupare pentru mediu: nu aruncați aceste produse cu deșeurile menajere obișnuite.

Dispozitivele (vechi) nu trebuie aruncate împreună cu gunoii menajeri, ele trebuie eliminate separat. Posesorii echipamentelor vechi sunt obligați pentru a aduce dispozitive la centrele de recepție speciale sau organizațiilor în cauză. Astfel, ajutați programul la prelucrarea materiilor prime valoroase, precum și curățarea de poluanți.

Acest aparat este marcat în conformitate cu Directiva Europeană 2012/19/EU, reglementează reciclarea echipamentelor electrice și electronice.

Această directivă specifică cerințele de bază pentru eliminarea și reciclarea deșeurilor de la dispozitivele electrice și electronice, valabilă pe întreg teritoriul Uniunii Europene.



Mielőtt használatba venné a készüléket, figyelmesen olvassa el és őrizze meg az adott használati utasítást. A készülék rendeltetésszerű használata jelentősen növeli a készülék élettartamát.

BIZTONSÁGVÉDELMI SZABÁLYOK

- A gyártó nem vállal felelősséget a készülékkel kapcsolatos biztonsági követelmények és üzemeltetési szabályok be nem tartásából adódó meghibásodásokért.
- Az adott elektromos berendezés egy magas funkcionalitású, otthoni körülmények közt, szállodai szobákban, boltok és irodák gazdasági helyiségeiben, valamint más, nem ipari célból használatos helyiségekben való ételkészítésre alkalmas készülék. A készülék ipari vagy más nem rendeltetésszerű használata, a rendeltetésszerű használat feltételeinek megsértését jelenti. Ebben az esetben a gyártó a lehetséges következményekért nem vállal felelősséget.
- Mielőtt a készüléket hálózatba csatlakoztatna, ellenőrizze, hogy a hálózati feszültség megegyezik

–e a készülék tápfeszültségével (lásd a műszaki jellemzőket vagy a készülék gyári címkéjét).

- Csak olyan hosszabbítót használjon, amely megfelel a készülék teljesítményi paramétereinek - a paraméterek eltérései rövidzarlathoz vagy a tápkábel kigyulladásához vezethetnek.
- A készülék használata befejeztével, valamint a készülék tisztításakor és áthelyezésekor, húzza ki a csatlakozó dugót. A csatlakozó dugót száraz kézzel, nem a vezetékét, hanem a dugót fogva húzza ki.
- Ne vezesse a tápkábelt ajtónyílásokon keresztül vagy hőforrások közelében. Ügyeljen, hogy a tápkábel ne csavarodjon össze és ne törjön meg, valamint ne érjen éles tárgyakhoz vagy bútor éleihez és széleihez.

STOP

EMLÉKEZZEN: a tápvezeték véletlen sérülése olyan meghibásodásokhoz vezethet, amelyek nem egyeznek meg a garanciavállalási feltételekkel, valamint áramütést okozhatnak. A sérült elektromos kábelt a szervizközpontban azonnal ki kell cserélni.

- Ne helyezze az élelmiszerral töltött edényt puha felületre. Ez csökkenti a készülék stabil helyzetét működés közben.
- Az S-alakú kés behelyezésekor legyen óvatos, a kés nagyon éles.
- A készülék működése közben, tilos a mozgó szerkezetek érintése.
- Tilos a készülék kültéri használata – nedvesség vagy idegen tárgy készülékbe kerülése, a készülék komoly meghibásodásához vezethet.
- A készülék tisztítása előtt, győződjön meg arról, hogy a készülék tápvezetéke ki van húzva az aljzatból és teljesen lehűlt. Szigorúan kövesse a készülék tisztításával kapcsolatos javaslatokat.

STOP *TILOS a készüléket vízbe meríteni vagy folyó csapvíz alá rakni!*

- 8 éves és idősebb gyermekek, valamint elégtelen fizikai-, érzéki- ill. szellemi képességű, vagy tapasztalattal illetve ismerettel nem rendelkező személyek a készüléket csak felügyelet mellett használhatják

és/vagy abban az esetben, ha utasításokat kaptak a készülék biztonságos használatával kapcsolatban és tisztában vannak a készülék használatával összefüggő veszélyekkel. Gyermekek ne játszanak a készülékkel. A készüléket és az elektromos vezetéket tartsa elzárva 8 évnél fiatalabb gyermekektől. A készülék tisztítását és karbantartását ne végezzék gyermekek felnőtt felügyelete nélkül.

- A csomagolóanyag (fólia, hungarocell és más) a gyerekek részére veszélyt jelent. Fulladás veszélyét! A csomagolóanyagot gyermekektől távol tárolja.
- Minden, karbantartással és javítással kapcsolatos munkát csak az illetékes márkaszerviz szakembere végezhet. A nem szakmailag elvégzett munka a készülék meghibásodásához vezethet, valamint sérüléseket és anyagi károkat okozhat.

STOP *FIGYELEM! A meghibásodott készülék bármilyen használata, tilos.*

Műszaki jellemzők

Tipus.....	RHB-2933-E
Névleges kapacitás.....	300 W
Maximális kapacitás.....	600 W
Feszültség.....	220-240 V, 50/60 Hz
Elektromos biztonság.....	II osztály
Motor típus.....	DC (egyenáramú)
Sebesség.....	10000 / 14000 fordulat/perc
Aprítóedény térfogata.....	500 ml
A keverőedény térfogata.....	600 ml
Turmixgép-feltét.....	van
Habverő-feltét.....	van
S-alakú aprítókéscs.....	van
Tápkábel hossza.....	1 m

Felszereltség

Motor rész.....	1 db.
Aprítóedény fedéllel.....	1 db.
Keverőedény.....	1 db.
Termék aprítókéscs.....	1 db.
Turmixgép-feltét.....	1 db.
Habverő-feltét.....	1 db.
Habverő-feltét átmenet.....	1 db.
Használati utasítás.....	1 db.
Szervizkönyv.....	1 db.

A gyártó, a termékek fejlesztése során, további értesítés nélkül fenntartja a design, a felszereltség, valamint a termék műszaki jellemzőinek változtatási jogát.

A készülék típus felépítése A1

1. Inel pentru agățat
2. Fő üzemmód-aktiváló gomb
3. Turbó üzemmód-aktiváló gomb
4. Motorház
5. Hálózati kábel
6. Turmixgép-feltét
7. Habverőráttét

8. Habverőráttét csatlakozója
9. Aprítókehely fedele
10. S-alakú kés
11. Keverőpohár
12. Aprítókehely
13. Fémtengegy

I. HASZNÁLAT ELŐTT

Óvatosan emelje ki a készüléket és tartozékait a dobozból. Távolítsa el az összes csomagolóanyagot és reklámmatricát. Feltétlenül őrizze meg a termék burkolatán található figyelmeztető, illetve sorozatszámot tartalmazó matricát.

! A terméken feltüntetett sorozatszám hiánya a garanciális szolgáltatások igénybevétele automatikus megszüntését jelenti.

Szállítás vagy raktározás után alacsony hőmérsékleten, a készüléket használat előtt legalább 2 órán keresztül tartsa szobahőmérsékleten.

Teljesen tekerje ki a hálózati tápkábelt. Nedves törülközővel törölje meg a készülék burkolatát. Meleg vízzel és kímélő tisztítószerrel, mossa el a készülék levehető tartozékait, hálózatra csatlakoztatás előtt, a készüléket és tartozékait teljesen szárítsa meg.

II. TURMIXGÉP ÜZEMELTETÉSE

A kiegészítő rátéteknek köszönhetően a turmixgép néhány konyhai készülék funkcióit is képes elvégezni, mint a turmixgép, mixer és aprító. A készülék és rátétei használati rendjét az A2. és A3. számú rajzok tartalmazzák.

STOP Ne merítse a rátétet az elektromos motorrészrel való csatlakoztatás helyét a feldolgozandó élelmiszerbe.

Ne használja a készüléket kávé, gabona- és babfélék, illetve egyéb, különösen szilárd termékek aprítására.

A mixerráttét vagy habverőráttét használata közben ne használja edényként az aprítókehelyt. A kehely alján lévő tengely károsíthatja a rátétet.

! A készülék folyamatos működési ideje terhelés alatt ne haladja meg az egy percet. Két bekapcsolás között 2-3 perc szünetet ajánlatos tartani.

Az aprító használata közben a fő- vagy turbó üzemmód-aktiváló gombot tartsa lenyomva maximum 3-5 másodpercig 1-2 másodperces szünettel, ez lehetőséget nyújt jobban figyelni az aprítási folyamatot és elkerülni a motor túlmelegedését.

III. KÉSZÜLÉK KARBANTARTÁSA

Az ajánlott tisztítási módszerek az **A4**. számú táblázatban láthatók.

STOP Ne használjon a készülék tisztításához súrolószereket, kémiailag agresszív vagy egyéb anyagokat, melyek nem ajánlottak az ételmezserrel érintkező tárgyak tisztítására.

A kések és pengék tisztításakor legyen óvatos, mivel nagyon élesek!

Tárolás és újbóli üzemeltetés előtt teljesen szárítsa meg a készülék összes részét. Tárolja a készüléket száraz, jól szellőző helyen, távol a napfénytől és melegítő készüléktől.

IV. MIELŐTT SZERVIZKÖZPONTHOZ FORDULNA

Meghibásodás	Lehetséges ok	Meghibásodás elhárítása
A készülék nem működik	A tápkábel nincs hálózatra csatlakoztatva Az aljzatban nincs tápfeszültség	Kapcsolja a készülék tápkábelét a hálózatra Csatlakoztassa a készüléket működő aljzatba
Hozzávalók aprítása közben a készülék erősen vibrál	A hozzávalók a szükségesnél nagyobb darabokra vannak vágva	Vagdolja a hozzávalókat kisebb darabokra
A készülék működése közben idegen szag érezhető	A készülék túlmelegedett A készülék új, az idegen szagot a védő bevonat okozza	Csökkentse a készülék folyamatos működésének idejét. Növelje a folyamatos üzemeltetés közötti szünet időtartamát. Végezze el a készülék megfelelő tisztítását. (lásd: „A készülék karbantartása”) A szag néhány kapcsolat után megszűnik

V. GARANCIÁLIS KÖTELEZETTSÉGEK

Az adott termékre, a vásárlás időpontjától számított 2 év jótállás biztosított. A jótállási időszakban a gyártó kötelezettséget vállal minden, nem megfelelő minőségű anyag vagy szerelésből eredő gyártási hibával kapcsolatos meghibásodást javítás, alkatrészcsere vagy teljes készülék csere útján elhárítani. A jótállás csak abban az esetben lép hatályba, ha a vásárlás ideje az eredeti garancialevélen bizonyítva van az eladási hely bélyegzőjével és az eladó aláírásával. A jótállás csak akkor ismerhető el, ha készüléket

a használati utasításnak megfelelően használták, javítva, szétszerelve nem volt és a nem rendeltetésszerű használatból kifolyólag, nem sérült meg, valamint a készülék tartozékaival együtt meg lett őrizve. Jelen jótállás nem terjed ki a termék ésfogyóeszközök természetes kopására (szűrők, égők, tapadásgátló bevonat, tömítőgyűrűk, stb.).

A készülék élettartama és a jótállás érvényessége, a termék eladásának időpontjától vagy a gyártás időpontjától számítódik (abban az esetben, ha az eladás időpontja nem állapítható meg).

A készülék gyártási időpontját a készüléken található azonosító címkén feltüntetett sorozatszámában láthatjuk. A sorozatszám 13 jellel áll. A 6. és 7. jel a hónapot, a 8. pedig a gyártási évet jelentik.

A készülék, gyártó által meghatározott élettartama a termék vásárlása időpontjától számított 3 év. Adott jótállási időszak a termék rendeltetésszerű használata, a jelen használati utasítás és műszaki követelmények betartásával érvényes.



Környezetbarát hulladékkezelés (elektromos és elektronikus berendezések kezelése)

A csomagolás, a felhasználói kézikönyv, valamint maga a készülék újrafeldolgozását a helyi újrahasznosítási program keretében kell elvégezni. Gondoskodjon környezetéről: ne dobjon ki ilyen termékeket általános háztartási hulladékkal együtt.

A használt (régi) készülékek nem dobhatók ki a háztartási szeméttel együtt, ezek hulladékkezelését külön kell elvégezni. A régi, használt készülékeket a tulajdonosuk speciális hulladék átvevő helyekre kell szállítsa, illetve megfelelő szervezeteknél kell, hogy leadja. Ezzel, Ön segíti az értékes alapanyagok feldolgozásával és szennyezett anyagok tisztításával kapcsolatos programot.

A készülék az elektromos és elektronikus berendezések hulladékairól szóló 2012/19/EU számú irányelvnek megfelelő feliratokkal van ellátva.

Az irányelv az EU egyszérvé érvényes kereteket állapít meg a használt készülékek visszavételére és újrahasznosítására vonatkozóan.



Преди да използвате даденото изделие, внимателно прочетете ръководството за експлоатация и го запазете за справки в бъдеще. Правилното използване на уреда ще удължи значително неговия срок на експлоатация.

МЕРКИ ЗА БЕЗОПАСНОСТ

- Производителят не носи отговорност за повреди, които са резултат от неспазване на изискванията на техниката за безопасност и правилата за използване на уреда.
- Този електрически уред представлява многофункционално устройство за приготвяне на храна в битови условия и може да се използва в квартири, вили, хотелски стаи, битови помещения на магазини, офиси или в други подобни условия на непромишлена експлоатация. Промислено или всяко друго използване на уреда не по предназначение се смята за нарушаване на условията за правилна експлоатация на изделието. В този случай производителят не носи отговорност за възможните последствия.
- Преди да включите устройството в електрическата мрежа, проверете съпада ли нейното напрежение с номиналното напрежение на захранва-

нето на уреда (вж. техническите характеристики или фирмената табелка на изделието).

- Използвайте удължител, който е предвиден за използваната от уреда мощност – несъответствието на параметрите може да предизвика късо съединение и запалване на кабела.
- След използване на уреда, по време на почистване и преместване, изключвайте уреда от контакта. Изключвайте захранващия кабел със сухи ръце, като го държите за щепсела, а не за шнура.
- Не изтегляйте захранващия кабел през каси на врати или близо до източници на топлина. Внимавайте кабелът да не се усуква и да не се прегъва, както и да не се докосва до остри предмети, ъгли и ръбове на мебели.

STOP

ПОМНЕТЕ: случайната повреда на захранващия кабел може да доведе до повреди, които не съответстват на условията на гаранцията, както и до токов удар. Повреденият захранващ кабел трябва незабавно да се смени в сервизен център.

- Не поставяйте чашата с продукти върху мека повърхност. Това прави уреда неустойчив при работа.
- Бъдете внимателни, когато слагате S-образния нож: той е много остър.
- Забранено е докосването на подвижните части на уреда по време на работата му.
- Забранено е използването на уреда на открито - попадането на влага или чужди предмети вътре в корпуса може да доведе до сериозна повреда на устройството.
- Преди да започнете да почиствате уреда, уверете се, че е изключен от електрическата мрежа и е напълно изстинал. Спазвайте строго инструкциите за почистване на уреда.

STOP

***ЗАБРАНЕНО** е потапянето на корпуса на уреда във вода или поставянето му под водна струя!*

- Деца на възраст от 8 години и по-възрастни и лица с намалени физически, сензорни или умствени възможности или липса на опит или познания,

могат да използват уреда само под надзора и / или, ако те са били инструктирани за безопасно използване на устройството и да осъзнаят, рисковете, свързани с неговата употреба. Децата не трябва да си играят с уреда. Пазете уреда и хранящия кабел на място, недостъпно за деца под 8 години. Почистването и поддръжката на уреда, не трябва да се правят от деца без надзора на възрастен.

- Опаковъчният материал (фолио, пенопласт и т.н.) може да представлява опасност за децата. Опасност от задушаване! Пазете опаковката в недостъпно за деца място.
- Забранен е самостоятелният ремонт на прибора или правене на промени в конструкцията му. Ремонтът на уреда трябва да се извършва само от специалист от упълномощен сервизен център. Непрофесионално извършеният ремонт може да доведе до счупване на уреда, травми и повреда на имущество.

BGR

STOP

ВНИМАНИЕ! *Забранено е използването на уреда, ако са налице някакви дефекти.*

Технически характеристики

Модел.....	RHB-2933-E
Номинална мощност.....	300 W
Максимална мощност.....	600 W
Напрежение.....	220-240 V, 50/60 Hz
Електрическа безопасност.....	клас II
Вид на двигателя.....	DC (постоянно токов)
Скорост.....	10000 / 14000 об/мин
Обем на чашата на чопъра.....	500 ml
Обем на чашата за смесване.....	600 ml
Накрайник-блендер.....	да
Накрайник-бъркалка.....	да
S-образен нож на чопъра.....	да
Дължина на захранващия кабел.....	1 m

Комплект

Част на двигателя.....	1 бр.	Накрайник-бъркалка.....	1 бр.
Чаша на чопъра с капак.....	1 бр.	Адаптер за накрайника-бъркалка.....	1 бр.
Чаша за смесване.....	1 бр.	Ръководство за експлоатация.....	1 бр.
Нож на чопъра.....	1 бр.	Сервизна книжка.....	1 бр.
Накрайник-блендер.....	1 бр.		

Производителят има право да прави промени в дизайна, комплектацията и в техническите характеристики на изделието в процеса на усъвършенстване на продукцията си, без да уведомява предварително за тези изменения.

Конструкция на модела A1

1. Пръстен за окачване
2. Бутон за включване на основния режим
3. Бутон за включване на режим «Турбо»
4. Агрегат на електродвигателя
5. Електрически кабел
6. Накрайник-пасатор

7. Накрайник-бъркалка
8. Адаптер за накрайника-бъркалка
9. Капак на купата за смилане
10. S-образен нож
11. Чаша за смесване
12. Купа за смилане
13. Метална ос

I. ПРЕДИ ПЪРВАТА УПОТРЕБА

Внимателно извадете уреда и компонентите му от кутията. Отстранете всички опаковъчни материали и рекламни стикери.

⚠ *Задължително запазете на мястото им предупредителните стикери, стикерите-указатели (ако има такива) и табелката на корпуса със серийния номер на изделието! Липсата на серийен номер върху изделието автоматично ви лишава от правото на гаранционно обслужване.*

След транспортиране или съхраняване при ниски температура трябва да оставите уреда при стайна температура не по-малко от 2 часа, преди да го включите.

Развийте изцяло захранващия кабел. Избършете корпуса на уреда с влажна кърпа. Подвижните детайли измийте със сапунена вода. Преди да включите уреда в мрежата, внимателно подсушете всички елементи.

II. ИЗПОЛЗВАНЕ НА БЛЕНДЕРА

Благодарение на допълнителните накрайници пасаторът може да изпълнява функциите на няколко пълноценни кухненски уреди: пасатор, миксер и мелачка. Реда на работа с уреда и накрайниците му виж на схема **A2-A3**.

STOP *Не потапяйте в обработваемия продукт съединението на накрайника с агрегата на електродвигателя.*

Не използвайте уреда за смилане на кафе, зърнести, бобови и други особено твърди продукти.

При работа с накрайника-пасатор и накрайника-бъркалка не използвайте в качеството си на съд купата за смилане. Оста на дъното на купата може да повреди накрайника.

⚠ *Времето на непрекъсната и натоварена работа на уреда не трябва да превишава 1 минута. Препоръчителна пауза между включванията – 2-3 минути.*

При използване на мелчката задръжте бутона за включване на основния или турбо режими не повече от 3-5 секунди с паузи от 1-2 секунди – това позволява по-добре да се контролира процеса на смилане на продукта и избягването на прегряване на двигателя.

III. ПОДДРЪЖКА НА УРЕДА

Препоръчаните начини за почистване са указани в таблица А4.

STOP Не използвайте при почистването на уреда абразивни средства. Химически агресивни или други вещества не се препоръчват за прилагане с предмети в контакт с храните.

При почистване на новите бѐдетے внимателни – наострени са много!

Преди съхранение и повторно използване напълно подсушете всички части на уреда. Съхранявайте уреда в сухо и проветриво място далече от слънчевите лъчи и нагревателните уреди.

IV. ПРЕДИ ДА ПОЗВЪНИТЕ В СЕРВИЗНИЯ ЦЕНТЪР

Неизправност	Възможна причина	Начини за отстраняване
Уредът не работи.	Захранващият кабел не е включен в захранващата мрежа.	Включете захранващия кабел на уреда в мрежата.
	Няма напрежение в контакта.	Включете уреда към работещ електрически контакт.
При раздробяване на продуктите се чувства силна вибрация на уреда.	Продуктите са нарязани много на едро.	Нарежете продуктите по на дребно.
По време на работа се е появила миризма на пластмаса.	Уредът е прегрял.	Намалете времето за непрекъсната работа на уреда. Увеличете интервалите между включванията.
	Уредът е нов, миризмата идва от защитното покритие.	Почистете добре уреда (вж. "Поддръжка на уреда"). Миризмата ще изчезне след няколко включвания.

V. ГАРАНЦИЯ

Това изделие има гаранция от 2 години от момента на закупуването му. Производителят се задължава по време на гаранционния срок да отстрани появилите се заводски дефекти, предизвикани от недостатъчно качество на материалите или сглобяването, чрез ремонт, смяна на детайли или смяна на цялото изделие. Гаранцията влиза в сила само в случай че датата на покупката е потвърдена с печата на магазина и подписана продавача на оригиналната гаранционна карта. Настоящата гаранция се признава само в случай, че изделието се е използвало в съответствие с инструкцията за експлоатация, че не е било ремонтирано, разглобявано и не е било повредено в резултат на неправилно боравене с него, и че е запазена цялата комплексност на изделието. Тази гаранция не се разпространява върху естественото износване на изделието и консумативите (филтри, лампички, незалепащи покрития, уплътнители и т. н.).

Срокът на експлоатация на изделието и срокът на валидност на гаранцията се изчисляват от датата на продажбата или от датата на производство на изделието (в случай, че не може да се определи датата на продажбата).

Датата на производство на уреда може да се види в серийния номер, който се намира на идентификационния стикер на корпуса на изделието. Серийният номер се състои от 13 знака. 6-ият и 7-ият знак посочват месеца, а 8-ият – годината на производство на уред.

Посоченият от производителя срок на експлоатация на този уред е 3 години от датата на закупуване. Този срок е действителен само при условие, че изделието се използва в строго съответствие с настоящата инструкция и предявените технически изисквания.



Екологично безвредна утилизация

(утилизация на електрическо и електронно оборудване)

Изхвърлянето на опаковката, ръководствата, както и самият уред трябва да се извърши в съответствие с местните програми за рециклиране. Проявете загриженост за околната среда и не изхвърляйте тези продукти с обикновените битови отпадъци.

Използваните (стари) уреди не трябва да се изхвърлят с другите битови отпадъци, те трябва да се утилизират отделно. Собствениците на старо оборудване трябва да отнесат уредите в специалните пунктове за събиране на такива отпадъци или да ги предадат в съответните организации. Така ще подпомогнете програмата за преработка на ценни суровини, както и за пречистване на замърсяващи вещества.

Даденият прибор е произведен в съответствие с Европейските директиви 2012/19/EU, регулиращи използването на електрически електронни уреди.

Дадената директива определя основните изисквания за използване и преработка на отпадъците от електрическите електронни прибори, действащи на територията на целия Европейски Съюз.



Prije upotrebe ovog proizvoda pažljivo proučite upute za upotrebu i sačuvajte ih kao priručnik. Pravilna upotreba uređaja znatno će produljiti vijek njegove upotrebe.

MJERE SIGURNOSTI

- Proizvođač ne snosi odgovornost za oštećenja izazvana nepoštovanje zahtjeva glede tehnike sigurnosti i propisa za njegovo korištenje.
- Ovaj električni aparat predstavlja višefunkcionalni uređaj za pripremu jela u kućanstvu i može se koristiti u stanovima, u kućama za odmor izvan grada, u hotelskim sobama, u uredima prodavaona, u uredima ili u drugim sličnim uvjetima van industrijske upotrebe. Industrijska ili bilo koja druga nenamjenska primjena smatraće se kao kršenje uvjeta predviđene upotrebe proizvoda. U takvom slučaju proizvođač ne snosi odgovornost za eventualne posljedice.
- Prije uključivanja uređaja u električnu mrežu provjerite na li napon u mreži odgovara nominalnom naponu napajanja uređaja (vidi tehničke karakteristike ili tvorničku tablicu na proizvodu).
- Koristite produžni kabel koji je predviđen za priključnu snagu uprđeja – neusklađenost para-

metara može dovesti do kratkog spoja ili do pregorijevanja kabela.

- Isključujte uređaj iz utičnice poslije završetka upotrebe te prilikom njegovog čišćenja ili premještanja. Električni gajtanizvlačite suhim rukama, pridržavajući ga za utikač – ne za kabel.
- Ne provlačite električni gajtan kroz otvore na zidovima ili u blizini izvora toplote. Obratite pažnju na to da se gajtan ne uvrće isavija, ne dodirujte sa njih oštre predmete, kutove i oštre rubove namještaja.

STOP

UPAMTITE: slučajno oštećenje električnog kabela može dovesti do poremećaja koji ne odgovaraju uvjetima garancije, kao i do udara električne energije. Oštećeni električni kabel treba odmah zamijeniti ispravnim u servisnom centru.

- Ne stavljajte posudu uređaja sa namirnicama na meku površinu. To dovodi do nestabilnosti uređaja tijekom njegovog rada.
- Budite oprezni kod stavljanja S-noža: on je veoma oštar.

- Zabranjeno je doticanje rotirajućih dijelova tijekom njihovog rada.
- Zabranjena je upotreba uređaja na otvorenom – dospjeće vlage ili stranih predmeta u kućište uređaja može dovesti do njegovih ozbiljnih oštećenja.
- Prije čišćenja uređaja provjerite da li je isti isključen iz električne mreže. Strogo se pridržavajte uputa za čišćenje uređaja.
- Zabranjene su samoinicijativne popravke uređaja ili unošenje izmjena u njegovu izvedbu. Popravke uređaja motaju izvoditi isključivo stručne osobe u ovlaštenom servisnom centru. Neprofesionalno obavljanje radova može dovesti do kvara uređaja, ozljeđivanja ili oštećenja imovine.

STOP

PAŽNJA! *Zabranjena je upotreba uređaja ako je isti neispravan.*

STOP

ZABRANJENO JE *uranjanje kućišta uređaja u vodu ili njegovo pranje pod mlazom vode!*

- Ovaj uređaj nije predviđen za upotrebu od strane osoba (uključujući i djecu), koje ima ju fizičke, nervne ili psihičke smetnje ili nedostatke, dovoljno iskustva ili znanja, s iznimkom slučajeva kada se u takve osobe pod nadzorom ili kada se iste obučavaju za rad sa ovim uređajem, u prisustvu osoba koje odgovaraju za njihovu sigurnost. Treba obratiti pozornost na djecu, kako se ne bi igrala sa uređajem, sa njegovim dijelovima ili tvorničkom ambalažom. Djeca ne smiju čistiti ili koristiti uređaj bez nadzora odraslih.

Tehničke karakteristike

Model.....	RHB-2933-E
Nominalna snaga.....	300 W
Maksimalna snaga.....	600 W
Napon.....	220-240 V, 50/60 Hz
Električna sigurnost.....	klasa II
Tip motora.....	DC (stosmjernje struje)
Brzina.....	10000 / 14000 o/min
Volumen posude drobilice.....	500 ml
Volumen posude za miješanje.....	600 ml
Dodatak-blender.....	postoji
Dodatak-žica.....	postoji
S-nož drobilice.....	postoji
Duljina električnog kabela.....	1 m

Kompletiranje

Motorni dio.....	1 kom.	Dodatak-žica.....	1 kom.
Posuda drobilice sa poklopcem.....	1 kom.	Reducir za dodatak-žicu.....	1 kom.
posude za miješanje.....	1 kom.	Uputa za upotrebu.....	1 kom.
Nož drobilice.....	1 kom.	Servisna knjižica.....	1 kom.
Dodatak-blender.....	1 kom.		

Proizvođač ima pravo na unošenje izmjena u dizajnu, kompletu, kao i na izmjene tehničkih karakteristika proizvoda u cilju poboljšanja svojih proizvoda bez prethodne najave takvih promjena.

Izvedba modela A1

1. Prsten za vješanje
2. Tipka za isključivanje osnovnog načina
3. Tipka za uključivanje načina „Turbo“
4. Blok motora
5. Kabel za napajanje
6. Mlaznica-miješalica
7. Mijašalica za umućivanje
8. Adapter za mijašalicu za umućivanje
9. Poklopac posude za isitnivanje
10. Nož u obliku slova S

11. Čaša za miješanje
12. Tava isitnivača
13. Metalna osovina

I. PRIJE POČETKA KORIŠTENJA

Pažljivo izvadite proizvod i njegove dijelove iz kutije. Uklonite sve materijale za pakiranje i promidžbene naljepnice (ako ih ima). Obavezno sačuvajte na svome mjestu pločicu sa serijskim brojem proizvoda na njegovom kućištu!

 Odsustvo serijskog broja na proizvodu automatski Vas lišava prava na njegovu garancijsko servisiranje.

Nakon prijevoza ili čuvanja na niskim temperaturama potrebno je uređaj držati na sobnoj temperaturi najmanje 2 sata prije njegovog uključivanja.

Potpuno razmotajte gajtan za struju. Kućište aparata obrišite vlažnom krpom. Dijelove koji se skidaju operite vodom sa sapunicom, prije uključivanja aparata u električnu mrežu dobro osušite sve dijelove aparata.

II. UPOTREBA BLENDERA

Zahvaljujući dodatnim mlaznicama blender može obavljati funkcije nekoliko visokokvalitetnih kuhinjskih uređaja: blendera, miksera i isitnivača. Način rada sa uređajem i njegovim mlaznicama v. na šemama **A2-A3**.

 **STOP** Nemojte uranjati u proizvode koje spremate mjesto spajanja mlaznice i bloka za motor.

Nemojte koristiti uređaj za mljevenje kave, žitarice, graha i drugih vrlo tvrdih proizvoda.

Pri radu sa mlaznicom-blenderom i mlaznicom za isitnivanje nemojte koristiti kao posudu tavu isitnivača. Osovina na dnu tave može pokvariti mlaznicu.

 **!** Vrijeme neprekidnog rada uređaja ne treba prekoračivati 1 minut. Preporučena pauza između uključivanja je 2-3 minuta.

Pri korištenju isitnivača držite tipku uključivanja osnovnog režima ili režima „Turbo2» ne više od 3-5 sekundi sa pauzama od 1-2 sekunde. Ovo će omogućiti bolju kontrolu procesa isitnivanja proizvoda i spriječiti pregrijavanje motora.

III. ODRŽAVANJE APARATA

Preporučeni načini čišćenja su navedene u tabeli **A4**.

STOP Nemojte koristiti pri čišćenju uređaja abrazivna sredstva, hemijski agresivne li druge materijale koji se ne preporučuju za korištenje za predmete, koji kontaktiraju sa hranom. Pri čišćenju noževa i oštrica budite oprezni, oni su vrlo oštri!

Prije čuvanja i ponovnog korištenja potpuno osušite se dijelove uređaja. Čuvajte uređaj u suhom mjestu sa dobrom ventilacijom daleko od sunčanih zrakova i grijaćih uređaja.

IV. PRIJE OBRAĆANJA U SERVISNI CENTAR

Neispravnost	Mogući uzrok	Način otklanjanja
Aparat ne radi	Gajtan za napajanje strujom nije priključen u električnu mrežu	Uključite gajtan za napajanje aparata u električnu mrežu
	Nema napona u utičnici za struju	Uključite aparat u ispravnu utičnicu za struju
Kod usitnjavanja namimica primjećuje se silna vibracija aparata	Namimice su narezane previše krupno	Narežite namimice na sitnije komadiće
Za vrijeme rada pojavio se miris plastike	Aparat se pregrijavao	Skratite vrijeme neprekidnog rada aparata. Povećajte interval između uključivanja
	Aparat je nov, miris dolazi od zaštitnog premaza	Obavite temeljno čišćenje aparata (vidi «Održavanje aparata»). Miris će nestati nakon nekoliko uključanja

V. GARANCIJA

Ovaj uređaj ima garanciju tijekom razdoblja od 2 godine od datuma kupnje. Tijekom razdoblja garancije, proizvođač se obvezuje putem popravka ili zamjene cijelog uređaja eliminirati nedostatke uzrokovane lošim kvalitetom materijala i montaže. Garancija će biti valjna samo ako datum kupnje potvrđuju pečat i potpis prodavatelja trgovine na originalnoj garancijskoj listi. Ova garancija se priznaje, samo ako uređaj se koristi u skladu s uputama za uporabu, nije bilo popravljeno, demontirano ili oštećeno zbog pogrešne uporabe, kao i nije promijenjena njegova kompletnost.

Ova garancija ne pokriva normalnu iznošenost uređaja i potrošnog materijala (filtera, žarulja, premaz koji sprečuje prigrorjevanje, brtvila, itd.).

Rok trajanja uređaja i garancijski rok će se računati od dana prodaje ili datuma proizvodnje uređaja (ako je datum prodaje ne može se utvrditi).

Datum proizvodnje uređaja može se pronaći u serijskom broju koji se nalazi na naljepnici na kućištu uređaja. Serijski broj sastoji se od 13 znakova. 6. i 7. znakovi označavaju mjesec, 8. – godinu proizvodnje uređaja.

Rok trajanja ovog uređaja naveden od strane proizvođača je 3 godina od datuma kupnje. Ovo vrijedi uz uvjet da rad tog uređaja se izvršuje strogo u skladu s ovim uputama i tehničkim zahtjevima.



Ekološki neškodljivo iskorištavanje (iskorištavanje električnih i elektroničkih uređaja)

Utilizacija ambalaže, uputa za upotrebu, te samog uređaja potrebno je izvesti u skladu s lokalnim propisima za preradu otpada. Vodite računa o zaštiti okoliša: ne bacajte ove proizvode skupa sa običnim komunalnim smećem.

Iskorišteni (stari) uređaji se ne smiju baciti s ostalom kućanskom tehnikom, isti se moraju iskorištavati odvojeno. Vlasnici starih uređaja moraju donijeti uređaj na mjesta njihovog prijema ili ih predati za to specijaliziranim tvrtkama. Na taj način pomazete program za preradu dragocijenih sirovina, te očuvanju okoliša.

Ovaj je uređaj označen sukladno Europskoj direktivi 2012/19/EU, kojom se regulira korištenje uređaja nakon isteka životnog vijeka električnih i elektroničkih uređaja.

Ova direktiva utvrđuje osnovne zahtjeve glede korištenja i prerade otpada od električnih i elektroničkih uređaja koji se primjenjuju na cijelom teritoriju Europske unije.



Predtým, ako začnete používať tento výrobok, pozorne si prečítajte tento návod na použitie a uschovajte ho, aby ste v prípade potreby mali tento manuál vždy k dispozícii. Správne použitie prístroja značne predlží jeho životnosť.

BEZPEČNOSTNÉ OPATRENIA

- Výrobca nezodpovedá za škody spôsobené porušením bezpečnostných opatrení a nesprávnym použitím výrobku zo strany zakazníka.
- Tento prístroj je multifunkčným elektrickým zariadením na varenie v domácnosti. Prístroj sa dá používať v bytoch, rodinných domoch alebo na chatách, v hotelových izbách, hospodárskych miestnostiach obchodov, kanceláriách a za iných podobných podmienok okrem priemyselných účelov. Priemyselné alebo akékoľvek iné použitie s iným účelom zariadenia sa pokladá za porušenie pokynov príslušného použitia výrobku. V tomto prípade výrobca nezodpovedá za možné následky a škody.
- Pred zapnutím zariadenia do elektrickej siete zkontrolujte, či sa zhoduje napätie elektrickej siete s menovitým napájacím napätím zariadenia (viď. Technické charakteristiky, resp. výrobný štítok na prístroji).

- Používajte predlžovačku, ktorá zodpovedá príkonu spotrebiča. Nezhoda parametrov môže spôsobiť skrat resp. vznietenie kábla.
- Vždy odpojajte prístroj z elektrickej zásuvky hneď po ukončení jeho použitia a taktiež počas čistenia alebo premiestnení. Vyťahujte elektrickú šnúru suchými rukami, pritom pridržujte ju za zástrčku, ale nikdy za šnúru.
- Nepreťahujte elektrickú šnúru cez dverné otvory alebo v blízkosti vykurovacích zdrojov. Dbajte na to, aby sa elektrická šnúra neprekrucovala, nelámala, neprehýbala, nedotýkala sa ostrých predmetov, rohov a okrajov nábytku.

STOP

PAMÁTAJTE SI: neočakávané poškodenie napájacieho kábla môže spôsobiť poruchy, ktoré neodpovedajú záručným podmienkam, ako aj úrazy elektrickým prúdom. Poškodený napájací kábel musí byť hneď vymenený v servisnom centre.

- Prístroj spolu pracovnou nádobou ne treba umiestňovať na mäkkom povrchu, lebo prístroj počas prevádzky nebude stabilný.

- Buďte opatrní pri montáži sekacieho noža (v tvare písmena S), lebo je veľmi ostrý.
- Nikdy sa nedotýkajte pohybujúcich sa častí prístroja počas jeho prevádzky.
- Zakazuje sa použitie prístroja v otvorenom priestore z tých dôvodov, že preniknutie vlhkosti do prístroja alebo zásah cudzích predmetov do vnútra telesa môže spôsobiť vážne poruchy zariadenia.
- Pred čistením prístroje presvedčte sa, že je odpojený od elektrickej siete a úplne vychladol. Postupujte presne podľa návodu na čistenie prístroja.

STOP ZAKAZUJE SA ponárať teleso prístroja do vody alebo nechávať ho umývať pod tečúcou vodou!

- Deti vo veku 8 rokov a staršie osoby, osoby so zníženými fyzickými, zmyslovými alebo duševnými schopnosťami, alebo nedostatkom skúseností a znalostí môžu používať prístroj iba pod dohľadom inej osoby a/alebo v prípade, že boli poučené o jeho bezpečnom používaní a sú si vedomé nebezpečenstva spojeného s jeho používaním. Deti by sa nemali hrať

so spotrebičom. Udržujte prístroj a napájací kábel mimo dosahu detí mladších ako 8 rokov. Čistenie a údržba zariadenia nesmú vykonávať deti bez dozoru dospeléj osoby.

- Obalový materiál (baliace fólie, polystyrén a pod.) tohto výrobku môže byť nebezpečný pre deti! Existuje nebezpečenstvo udusení! Uschovávajte obaly mimo dosah detí.
- Zakazuje sa samostatne vykonávať opravy zariadenia resp. meniť jeho konštrukciu. Všetky servisné a opravárske práce by sa mali vykonávať len v autorizovaných servisných centrách. Neprofesionálne vykonaná práca môže spôsobiť poruchu zariadenia, ako aj úrazy a poškodenia majetku.

STOP POZOR! Zakazuje sa používať zariadenie s akoukoľvek poruchou.

SVK

Technické vlastnosti

Model.....	RHB-2933-E
Menovitý výkon.....	300 W
Maximálny výkon.....	600 W
Napätie.....	220-240 V, 50/60 Hz
Elektrická bezpečnosť.....	trieda II
Typ motoru.....	DC (jednosmerný prúd)
Rýchlosť.....	10000 / 14000 ot/min
Objem nádoby na sekanie.....	500 ml
Objem nádoby na miešanie.....	600 ml
Ponorný tyčový mixér.....	je k dispozícii
Šľahacia metla.....	je k dispozícii
Nôž na sekanie v tvare písmena S.....	je k dispozícii
Dĺžka prívodného kábla.....	1 m

Zloženie

Motorová časť.....	1 ks.	Šľahacia metla.....	1 ks.
Nádoba na sekanie s vekom.....	1 ks.	Šľahacia prevodovka.....	1 ks.
Nádoba na miešanie.....	1 ks.	Návod na použitie.....	1 ks.
Nôž na sekanie.....	1 ks.	Servisná knižka.....	1 ks.
Ponorný tyčový mixér.....	1 ks.		

Výrobca má právo vykonávať zmeny designu, súpravy ako aj zmenu technických parametrov počas zdokonaľovania svojej produkcie bez predbežného oznámenia takových zmien.

Súprava modelu A1

1. Regulátor rýchlosti
2. Tlačidlo zapnutia základného režimu
3. Tlačidlo vypnutia režimu Turbo
4. Elektrický motorček
5. Napájací kábel
6. Tyč mixéra
7. Šľahač
8. Spojovacia časť šľahača
9. Vrch misky sekáča

10. Nôž v tvare písmena S
11. Mixovacia nádoba
12. Miska sekáča
13. Kovová os

I. PRED ZAČIATKOM POUŽITIA

Opatrne vytiahnite výrobok a jeho súčiastky z krabice. Odstráňte všetky baliace materiály a reklamné nálepky. Z telesa prístroja sa nesmie odstraňovať nálepka, na ktorej je uvedené výrobné číslo a varovné štítky.

 V prípade ak výrobné číslo výrobku bude chýbať, to Vás automaticky zbaví práva záručného servisu.

Po prepravovaní alebo uschovaní prístroja pri nízkych teplotách nechajte ho stáť pri izbovej teplote v priebehu minimálne 2 hodiny pred prvým zapnutím.

Úplne rozmotajte prívodný kábel. Teleso zariadenia pretrite vlhkou tkaninou. Snímateľné súčiastky umyte mydlovou vodou, dôkladne vysušte všetky komponenty pred pripojením k elektrickej sieti.

II. POUŽITIE MIXÉRU

Vďaka doplnujúcim náradkám môže mixér vykonávať niekoľko funkcií plnohodnotných kuchynských spotrebičov: šľahač, ručný mixér a sekáčik. Použitie prístroja a jeho náradok si pozrite na schéme **A2-A3**.

 **STOP** Neponárajte do spracovaných produktov miesta, kde sa spája násada s elektrickým motorčekom.

Nepoužívajte spotrebič na mletie kávy, cereálií, fazule a iných tvrdých potravín.

Pri práci s tyčkom mixéra a šľahačom nepoužívajte ako nádobu misku sekáča. Os na spodnej časti misky môže poškodiť násadu.

 Oba nepretržite prevádzky pri zaťažení by nemala byť viac ako 1 minúta. Odporúčaná prestávka medzi zapnutím a vypnutím sú 2-3 minúty.

Pri použití sekáča držte tlačidlo zapnutia základného režimu alebo režimu Turbo nie viac ako 3 až 5 sekúnd s 1-2 sekundovými prestávkami. Budete tak môcť lepšie kontrolovať šľahanie potravín a zabrániť prehriatiu motorčka.

III. BEŽNÁ ÚDRŽBA PRÍSTROJA

Odporúčané spôsoby čistenia sú uvedené v tabuľke A4.

STOP Pri čistení spotrebiča nepoužívajte abrazívne, chemicky agresívne alebo iné látky, ktoré nie sú odporúčané na použitie takomto druhu čistenia. Môže sa stať, že prídu do styku s potravinami.

Pri čistení nožov buďte opatrní – sú veľmi ostré!

Pred uložením a opätovným použitím vytrite dosucha všetky časti spotrebiča. Skladujte na suchom a vetranom mieste, mimo slnečného žiarenia a zdrojov tepla.

IV. PRED ORÁTENÍM SA NA SERVISNÉ CENTRUM

Porucha	Pripadná príčina	Spôsob odstránenia
Prístroj nefunguje	Šnúra elektrického napájania nie je pripojená k elektrickej sieti	Pripojte prívodnú šnúru k elektrickej sieti
	V elektrickej sieti chýba napätie	Pripojte prístroj ku správnej elektrickej zástrčke
Počas romtelia potravín sa cíti silná vibrácia prístroja	Potraviny boli nakrájané príliš hrubo	Nakrájajte potraviny drobnejšie
Počas práce sa cíti vôňa plasty	Prístroj sa prehrial	Skrátte čas nepreťažitého fungovania prístroja. Zvýšte rozpätie medzi zapnutím
	Prístroj je nový, vôňa spôsobuje ochranná vrstva	Vykonajte dôkladné čistenie prístroja (viď „Bežná údržba prístroja“). Vôňa zmizne po opätovnom zapnutí prístroja

V. ZÁRUKA

Na tento výrobok sa poskytuje záruka na dobu 2 roky od dátumu jeho nákupu. V priebehu záručnej doby výrobca prostredníctvom opráv, výmeny súčiastok resp. celého zariadenia sa zaväzuje odstrániť všetky chyby pri jeho výrobe, ktoré sú dôsledkom

nedostatočnej kvality materiálov resp. montáže. Záruka je platná len v tom prípade, ak dátum nákupu je potvrdený pečiatkou z obchodu a podpisom predavača na originálnom záručnom liste. Táto záruka sa uznáva len v tom prípade, ak bol výrobok používaný v súlade s návodom na použitie, nebol opravovaný, rozberaný resp. poškodený v dôsledku nesprávneho použitia, a taktiež ak je uchovávaná kompletná dokumentácia výrobku. Táto záruka sa nevzťahuje na prirodzené opotrebovanie výrobku a jeho pomocných súčiastok (filtre, lampičky, keramikové úpravy, gumové tesnenie atď.).

Doba použitia zariadenia a záručná doba sa vypočíta odo dňa jeho nákupu, resp. od datumu jeho výroby (v prípade ak sa tento dátum nedá stanoviť).

Dátum výroby zariadenia si môžete nájsť v sériovom čísle, ktorý je umiestnený na identifikačnej etikete na kostre výrobku. Sériové číslo sa skladá z 13-č dymbolov. 6. a 7. symboly znamenajú mesiac, 8. symbol znamená rok výroby zariadenia.

Výrobcom stanovená doba použitia tohto zariadenia je 3 rokov odo dňa jeho nákupu. Tento termín platí za podmienok, ak sa toto zariadenie používalo presne v súlade s týmto návodom na použitie a technickými požiadavkami.



Ekologicky neškodlivá recyklácia (recyklácia elektrického spotrebiča)

Likvidácia obalu, manuálu, ako aj samotného zariadenia musí byť vykonaná v súlade s miestnymi programami recyklácie. Prejavte záujem o ochranu životného prostredia: nevyhadzujte takéto prístroje do bežného komunálneho odpadu.

Opotrebované (staré) prístroje nemôžu byť vyhodnené spolu s ostatnými bežnými smetami. Musia byť recyklované zvlášť. Majitelia opotrebovaných zariadení musia odniesť prístroje do špeciálnych zberných alebo ich odovzdať zodpovedajúcim organizáciám. Takouto činnosťou podporujete program na recykláciu cenných surovín a taktiež chránite ozdušie od škodlivých látok.

Tento spotrebič v súlade s európskou smernicou 2012/19/EÚ, ktorá sa riadi likvidáciu elektrických a elektronických zariadení.

Táto smernica definuje základné požiadavky na likvidáciu a recykláciu odpadov z elektrických a elektronických zariadení, ktoré platia a celej Európskej únii.



Než začnete tento výrobek používat, přečtěte si pozorně tento návod k použití a uschovejte ho, abyste měl(a) tento manuál v případě potřeby k dispozici. Správné použití přístroje značně prodlužuje jeho životnost.

BEZPEČNOSTNÍ OPATŘENÍ

- Výrobce neodpovídá za škody způsobené porušením bezpečnostních opatření a nesprávným použitím výrobku ze strany zákazníka.
- Tento přístroj je multifunkčním elektrickým zařízením na vaření v domácnosti. Přístroj lze použít v bytech, rodinných či venkovských domech (resp. na chatě), hotelových pokojích, obytných místnostech prodejen, kanceláří a za jiných podobných podmínek mimo průmyslové použití. Průmyslové či jakékoliv použití s jiným účelem zařízení se pokládá za porušení pokynů příslušného použití výrobku. V tomto případě výrobce neodpovídá za možné následky a škody.
- Před zapnutím zařízení do elektrické sítě zkontrolujte, zda se shoduje napětí elektrické sítě s jmenovitým napájecím napětím zařízení (viz. Technické charakteristiky resp. výrobní štítek výrobku).
- Použijte prodlužovačku, která odpovídá příkonu

spotřebiče. Neshoda parametrů může způsobit zkrat resp. vznícení kabelu.

- Vždy odpojte přístroj z elektrické zásuvky okamžitě po skončení jeho použití a taky během čištění anebo přemístění. Vytahujte elektrickou šňůru suchýma rukama, přitom přidržujte ji za zástrčku, nikoliv za šňůru.
 - Nepřetahujte elektrickou šňůru přes dveřní otvory nebo v blízkosti zdrojů tepla. Dbejte o to, aby se elektrická šňůra nepřekrucovala, nelámala, nepřehýbala, nedotýkala se ostrých předmětů, rohů a okrajů nábytku.
- STOP** *PAMATUJTE SI: náhodné poškození napájecího kabelu může způsobit poruchy, které neodpovídají záručním podmínkám, rovněž taky úraz elektrickým proudem. Poškozený napájecí kabel vyžaduje okamžitou výměnu v servisním středisku.*
- Přístroj s pracovní nádobou neumísťujte na měkkém povrchu, jinak bude přístroj za provozu nestabilní.

- Buďte opatrní při montáži sekacího nože (v podobě písmene S), je velmi ostrý.
- Nikdy se nedotýkejte pohybujících se částí přístroje za jeho fungování.
- Zakazuje se používání přístroje v otevřeném prostoru: proniknutí vlhkosti do přístroje nebo zásah cizích předmětů dovnitř tělesa může způsobit vážné poruchy zařízení.
- Před čištěním přístroje přesvědčte se, že je odpojen od elektrické sítě a úplně vychladl. Postupujte přesně podle návodu na čištění přístroje.

STOP *ZAKAZUJE SE ponořovat těleso přístroje do vody nebo nechávat ho umývat pod tekoucí vodou!*

- Přístroj může být používán dětmi ve věku od 8 let a také lidmi s fyzickými, smyslovými, duševními odchylkami nebo nedostatečnými zkušenostmi a znalostmi tehdy, jestli je nad nimi dozor a byly-li proškoleny se zaměřením na bezpečné používání tohoto přístroje a v případě, mají-li představu o potenciálním nebezpečí, spojeném s používáním

přístroje. Děti si nesmí hrát s přístrojem. Skladujte přístroj v místě nedostupném pro děti mladší 8 let. Čištění a obsluhu přístroje nemusí provádět děti bez dozoru dospělých.

- Nenechávejte obalový materiál (balící folie, polystyrén apod.) tohoto výrobku v dosahu dětí. Může pro ně být nebezpečný! Nebezpečí udušení! Uchovávejte obaly mimo dosah dětí.
- Zakazuje se samostatně provádět opravy zařízení resp. měnit jeho konstrukci. Všechny servisní a opravářské práce musí vykonávat autorizované servisní středisko. Neprofesionálně vykonaná práce může způsobit poruchu zařízení a taky úrazy a poškození majetku.

STOP *POZOR! Zakazuje sa používať zariadenie s akoukoľvek poruchou.*

CZE

Technické charakteristiky

Model.....	RHB-2933-E
Jmenovitý výkon.....	300 W
Maximální výkon.....	600 W
Napětí.....	220-240 V, 50/60 Hz
Elektrická bezpečnost.....	třída II
Typ motoru.....	DC (stejnoseměrný proud)
Rychlost.....	10000 / 14000 ot/min
Objem sekací nádoby.....	500 ml
Objem mixovací nádoby.....	600 ml
Ponorný tyčový mixér.....	je k dispozici
Šlehačí metla.....	je k dispozici
Sekací nůž ve tvaru písmene S.....	je k dispozici
Délka přívodního kabelu.....	1 m

Kompletace

Motorová část.....	1 ks.
Sekací nádoba s víkem.....	1 ks.
Mixovací nádoba.....	1 ks.
Sekací nůž.....	1 ks.
Ponorný tyčový mixér.....	1 ks.
Šlehačí metla.....	1 ks.
Šlehačí převodovka.....	1 ks.
Návod k použití.....	1 ks.
Servicevní knížka.....	1 ks.

I Výrobce má právo provádět změny designu, kompletace a rovněž i změnu technických parametrů během zdokonalení své produkce bez předěžného oznámení takových změn.

Složení modelu A1

1. Kroužek na zavěšení
2. Tlačítko zapnutí základního režimu
3. Tlačítko vypnutí režimu Turbo
4. Elektrický motorček
5. Napájecí kabel
6. Tyč mixéra se 4-čepelovým nožem
7. Šlehač

8. Spojovací část šlehače
9. Vrch misky sekáčka
10. Nůž ve tvaru písmena S
11. Mixovací nádoba
12. Miska sekáčka
13. Kovová os

I. PŘED PRVNÍM ZAPNUTÍM

Opatrně vyndejte výrobek a jeho součástky z krabice. Odstraňte všechny balicí materiály a reklamní samolepky. Nesmí se odstraňovat z tělesa přístroje nálepka, na které je uvedeno sériové (výrobní) číslo, a varovné štítky.

! Pokud sériové (výrobní) číslo výrobku bude chybět, pak to Vás automaticky zbaví práva záručního servisu.

Po přepravě či uschování přístroje při nízkých teplotách nechte ho stát při pokojové teplotě po době minimálně 2 hodiny před prvním zapnutím.

Plně odvíhnete napájecí kabel. Očistěte těleso přístroje vlhkým hadříkem. Odnímatelné součástky přístroje omyjte mýdlovou vodou, důkladně vysušte všechny prvky přístroje před jeho připojením do elektrické sítě.

II. POUŽITÍ MIXÉRU

Díky doplňujícím zásadkám může mixér vykonávat několik funkcí plnohodnotných kuchyňských spotřebičů: šlehač, ruční mixér a sekáček. Použítí přístroje a jeho zásadek naleznete na schématu A2-A3.

STOP Neponažujte do zpracovaných produktů místo, kde se spojuje násada s elektrickým motorkem.

Nepoužívejte spotřebič na mletí kávy, cereálií, fazolí a jiných tvrdých potravin.

Při práci s tyčkou mixéru a šlehačem nepoužívejte jako nádobu misku sekáčku. Os na spodní části mísy může poškodit násadu.

! Doba nepřetržitého provozu při zatížení by neměla být více než 1 minuta. Doporučená přestávka mezi zapnutím a vypnutím jsou 2-3 minuty.

Při použití sekáčka držte tlačítko zapnutí základního režimu nebo režimu Turbo ne více než 3 až 5 sekund s 1-2 vteřinovými přestávkami. Budete tak moci lépe kontrolovat šlehaní potravin a zabránit přehřátí motorku.

III. ČIŠTĚNÍ A ÚDRŽBA PŘÍSTROJE

Doporučené způsoby čištění jsou uvedeny v tabulce A4.

STOP Při čištění spotřebiče nepoužívejte abrazivní, chemicky agresivní nebo jiné látky, které nejsou doporučeny k použití takového druhu čištění. Může se stát, že přijdou do styku s potravinami.

Při čištění nožů buďte opatrní – jsou velmi ostré!

Před uložením a opětovným použitím vyčtejte dosucha všechny části spotřebiče. Skladujte na suchém a větraném místě, mimo slunečního záření a zdrojů tepla.

IV. NEŽ SE OBRÁTÍTE NA SERVISNÍ STŘEDISKO

Porucha	Možná příčina	Způsob odstranění
Přístroj nefunguje	Přívodní kabel není připojen k elektrické síti	Připojte přívodní kabel k elektrické síti
	V zásuvce není proud resp. zásuvka je vadná	Zapněte přístroj do fungující zásuvky
Při rozmělnění potravin vzniká silná vibrace	Potraviny jsou nakrájeny na příliš velké kousky	Nakrájejte potraviny na menší kousky
Během fungování přístroje se objevil nepříjemný plastový zápach	Přístroj se přehřál	Zkratě dobu nepřetržitého provozu přístroje. Prodlužte přestávky mezi zapnutími
	Přístroj je nový, zápach pochází z ochranného krytu	Důkladně očistěte o vymyjte přístroj (viz. «Čištění a údržba přístroje»). Zápach zmizí po několika zapnutích

V. ZÁRUČNÍ ZÁVAZKY

Na tento výrobek je stanovena záruční doba 2 roky od data prodeje spotřebiteli. V průběhu záruční doby se výrobce prostřednictvím opravy, výměny součástek resp. celého zařízení zavazuje odstranit všechny chyby, které jsou důsledkem nedostatečné kvality materiálů či montáže. Záruka je platná pouze v případě, pokud je datum nákupu potvrzen

zářítem prodejny/obchodu a podpisem prodáváče na originálním záručním listu. Tato záruka se uznává pouze v tom případě, bylo-li použito přístroje v souladu s návodem k použití, přístroj nebyl opravován, rozebrán resp. poškozen v důsledku nesprávného zacházení, a taky je-li uschována kompletní dokumentace a všechny součásti výrobku. Tato záruka se nevztahuje na přirozené opotřebení výrobku a jeho spotřební materiály (filtry, lampičky, nepřílnavé povrchy, těsnící kroužky apod.).

Doba použití zařízení a termín platnosti záručních závazků na toto zařízení počínají běžet dnem jeho prodeje resp. od data výroby zařízení (v případě, když se nedá stanovit přesné datum prodeje).

Datum výroby můžete najít v sériovém (výrobním) čísle, které je označeno na identifikační nálepce na kostře výrobku. Sériové (výrobní) číslo se skládá z 13 znaků. 6. a 7. znaky označují měsíc, 8. – rok výroby zařízení.

Doba použití zařízení, stanovená výrobcem, je 3 let od datu jeho nákupu s podmínkou, že se zařízení používalo přísně v souladu s těmito pokyny a schválenými technickými požadavky.



Ekologicky čisté upotřebení (likvidace elektrického a elektronického zařízení)

Likvidaci obalu, návodu k použití a také samotného přístroje je nutné provádět v souladu s místním programem na zpracování druhotných odpadů. Projevte zájem o ochranu životního prostředí: nevyhazujte takové předměty spolu s běžným bytovým odpadem.

Použité (staré) přístroje se nemají vyhazovat s běžným domácím odpadem, musí se likvidovat odděleně. Majitelé starého zařízení jsou povinni je přinést do specializovaných sběrných míst, nebo odevzdat v příslušné organizaci. Pomáháte tím programům na zpracování druhotných odpadů a ochraně od zamořujících látek.

Tento přístroj je označen v souladu s Evropskou direktivou 2012/19/EU, regulující likvidaci elektrického a elektronického zařízení.

Daná direktiva vymezuje základní požadavky na zpracování a likvidaci odpadů od elektrických a elektronických přístrojů, platná na celém území Evropské unie.



Przed użyciem danego wyrobu, uważnie przeczytaj instrukcję obsługi i zachowaj ją jako poradnik. Prawidłowe użytkowanie urządzenia znacznie przedłuży jego okres działania.

ŚRODKI BEZPIECZEŃSTWA

- Producent nie ponosi odpowiedzialności za uszkodzenia, wynikię wskutek nie przestrzegania wymogów techniki bezpieczeństwa i zasad użytkowania wyrobu.
- Dane urządzenie elektryczne jest urządzeniem wielofunkcyjnym do przygotowywania jedzenia w warunkach domowych i może być stosowane w mieszkaniach, domach podmiejskich, pokojach hotelowych, pomieszczeniach socjalnych sklepów, biur lub w innych podobnych warunkach eksploatacji nieprzemysłowej. Przemysłowe lub jakiegokolwiek inne wykorzystanie urządzenia, niezgodne z przeznaczeniem będzie uważane za naruszenie warunków należytego użytkowania wyrobu. W takim przypadku producent nie ponosi odpowiedzialności za możliwe następstwa.
- Przed podłączeniem urządzenia do sieci elektrycznej sprawdź, czy jej napięcie jest zgodne z napięciem

znamionowym zasilania urządzenia (zob. charakterystyki techniczne lub tabliczkę fabryczną wyrobu).

- Używaj przedłużacza, którego charakterystyki są stosowne do mocy pobieranej przez urządzenie, – niezgodność parametrów może doprowadzić do zwarcia lub zapalania się przewodu.
- Wyłączaj urządzenie z gniazda po użyciu, a także podczas jego czyszczenia lub przemieszczenia. Wyjmuj przewód elektryczny suchymi rękami, trzymając go za wtyczkę, a nie za przewód.
- Nie przeciągaj przewodu elektrycznego przez otwory drzwiowe lub w pobliżu źródeł ciepła. Zwróć uwagę na to, aby przewód elektryczny nie był poskręcany oraz nie miał zgieć, nie miał kontaktu z przedmiotami ostrymi, narożnikami i krawędziami mebli.

STOP

PAMIĘTAJ: przypadkowe uszkodzenie przewodu zasilania elektrycznego może doprowadzić do usterek, które nie są objęte warunkami gwarancji, a także do porażenia prądem elektrycz-

nym. Uszkodzony przewód elektryczny wymaga pilnej wymiany w centrum serwisowym.

- Nie stawiaj misy z produktami na miękkiej powierzchni. Sprawia to, iż urządzenie jest niestateczne podczas pracy.
- Zachowaj ostrożność, zakładając nóż w kształcie litery S: jest on bardzo ostry.
- Zabronione jest dotykanie części ruchomych urządzenia podczas jego pracy.
- Zabronione jest użytkowanie urządzenia na otwartym powietrzu – dostanie się wilgoci lub przedmiotów postronnych do wnętrza korpusu urządzenia może doprowadzić do jego poważnych uszkodzeń.
- Przed czyszczeniem urządzenia, upewnij się, że jest ono odłączone od sieci elektrycznej i całkowicie wystygło. Ściśle przestrzegaj instrukcji odnośnie czyszczenia urządzenia.

STOP

ZABRONIONE JEST zanurzanie korpusu urządzenia w wodzie lub umieszczanie go pod wodą bieżącą!

- Dzieci w wieku 8 lat i więcej oraz osoby z ograniczonymi zdolnościami fizycznymi, sensorycznymi lub umysłowymi lub nieposiadające wiedzy lub doświadczenia, pod warunkiem, że będą one nadzorowane i/lub zostaną poinstruowane na temat korzystania z tego urządzenia w sposób bezpieczny oraz mają świadomość potencjalnych zagrożeń, wynikających z jego użytkowania. Dzieci powinny znajdować się pod nadzorem, aby nie dopuścić do zabawy z urządzeniem. Urządzenie oraz kabel zasilający przechowuj w miejscu niedostępnym dla dzieci poniżej 8 lat. Czyszczenie i obsługa urządzenia nie powinny być przeprowadzane przez dzieci bez nadzoru osób dorosłych.
- Materiały pakunkowe (pianka, styropian itd.) mogą być niebezpieczne dla dzieci. Istnieje ryzyko uduszenia! Przechowuj je w miejscu niedostępnym dla dzieci.
- Zabroniona jest samodzielna naprawa urządzenia lub wprowadzanie zmian w jego budowie. Naprawę urządzenia powinien przeprowadzać wyłącznie specjalista autoryzowanego centrum serwisowego. Nie-

POL

fachowo wykonana naprawa może doprowadzić do zepsucia urządzenia, obrażeń i uszkodzenia mienia.

STOP *UWAGA! Zabronione jest używanie urządzenia przy jakimkolwiek wadliwym działaniu.*

Charakterystyki techniczne

Model.....	RHB-2933-E
Moc znamionowa.....	300 W
Moc maksymalna.....	600 W
Napięcie.....	220-240 V, 50/60 Hz
Zabezpieczenie przed porażeniem prądem elektrycznym.....	klasa II
Typ silnika.....	DC (prądu stałego)
Prędkość.....	10000 / 14000 obr/min
Objętość misy rozdrabniacza.....	500 ml
Objętość misy do mieszania.....	600 ml
Nasadka-blender.....	jest
Nasadka-trzepaczka.....	jest
Nóż rozdrabniacza w kształcie litery S.....	jest
Długość przewodu elektrycznego.....	1 m

Zestaw

Część silnikowa.....	1 szt.	Nasadka-trzepak.....	1 szt.
Misa rozdrabniacza z pokrywą.....	1 szt.	Mechanizm łączący do nasadki-	
Misa do mieszania.....	1 szt.	trzepaczki.....	1 szt.
Nóż rozdrabniacza.....	1 szt.	Instrukcja obsługi.....	1 szt.
Nasadka-blender.....	1 szt.	Książeczka serwisowa.....	1 szt.

Producent zastrzega sobie prawo do wniesienia zmian w designie i zestawie wyrobu, a także do zmiany jego charakterystyk technicznych w procesie doskonalenia swojej produkcji bez dodatkowego powiadomienia o tych zmianach.

Budowa modelu A1

1. Ucho do zawieszania
2. Przycisk szybkości standardowej

3. Przycisk szybkości „Turbo”
4. Część silnikowa
5. Przewód zasilający
6. Końcówka blendera
7. Trzepaczka
8. Element łączący do trzepaczki
9. Pokrywka pojemnika rozdrabniacza
10. Nóż w kształcie litery „S”
11. Dzbaneł
12. Pojemnik rozdrabniacza
13. Metalowa oś

I. PRZED ROZPOCZĘCIEM UŻYTKOWANIA

Ostrożnie rozpakuj urządzenie, usuń wszystkie materiały opakunkowe i naklejki reklamowe. Obowiązkowo zachowaj na miejscu naklejkę z numerem seryjnym naklejkę ostrzegawczą.



Brak numeru seryjnego na wyrobie powoduje automatyczne wygaśnięcie prawa do jego obsługi gwarancyjnej.

Po transportowaniu lub przechowywaniu urządzenia przy niskiej temperaturze należy pozostawić je przy temperaturze pokojowej na co najmniej 2 godziny przed włączeniem

Całkowicie rozwinąć kabel. Korpus urządzenia przetrzyj wilgotną ściereczką. Części zdejmowane przemyj wodą z płynem do mycia naczyń, dokładnie wysusz wszystkie części urządzenia przed podłączeniem do sieci.

II. UŻYTKOWANIE BLENDERA

Dzięki dodatkowym końcówkom blender może spełniać funkcje kilku urządzeń kuchennych: blendera, miksera oraz rozdrabniacza. Sposób użytkowania urządzenia i końcówek zob. na schematach **A2-A3**.



Miejsce, w którym końcówki łączą się z częścią silnikową, nie powinno być zanurzane w blendowanych produktach.

Urządzenie powinno być wykorzystywane do mielenia kawy, kasz, grochu i innych twardych produktów.

Pojemnik rozdrabniacza nie powinien być wykorzystywany jako pojemnik do obróbki produktów przy użyciu końcówki blendera lub trzepaczki, gdyż oś na dnie pojemnika rozdrabniacza może je uszkodzić.

 Czas nieprzerwanej pracy urządzenia nie powinien przekroczyć 1 minuty. Przerwy pomiędzy kolejnymi uruchomieniami urządzenia powinny wynosić ok. 2-3 minuty.

Przy korzystaniu z rozdrabniacza należy przytrzymywać przycisk szybkości standardowej lub „Turbo” nie dłużej niż 3-5 sekund z 12-sekundowymi przerwami. Umożliwia to lepszą kontrolę procesu rozdrabniania produktu i pozwala uniknąć przegrzania silnika.

III. OBSŁUGA URZĄDZENIA

Sposoby czyszczenia urządzenia zostały przedstawione w tabeli A4.

STOP Do czyszczenia urządzenia nie należy używać środków mogących spowodować zarysowanie przedmiotu, chemicznych środków żrących oraz innych substancji, niewłaściwych do czyszczenia przedmiotów przeznaczonych do użytku z produktami spożywczymi.

Podczas czyszczenia noży i ostrzy należy zachować ostrożność, aby uniknąć skaleczeń.

Przed przechowywaniem urządzenia należy wysuszyć wszystkie jego części. Urządzenie należy przechowywać w suchym i zacienionym miejscu z daleka od przedmiotów emitujących ciepło.

IV. PRZED ZWRÓCENIEM SIĘ DO PUNKTU SERWISOWEGO

Usterka	Możliwa przyczyna	Sposób usunięcia
Urządzenie nie działa	Przewód zasilający nie jest podłączony do sieci elektrycznej	Podłącz przewód zasilający urządzenia do sieci elektrycznej
	Brak napięcia w gniazdku elektrycznym	Podłącz urządzenie do sprawnego gniazdka
Podczas rozdrabniania produktów odczuwalna jest wibracja urządzenia	Produkty pokrojone są zbyt grubo	Pokrój produkty drobniej
Podczas pracy pojawił się zapach plastiku	Urządzenie przegrzało się	Zmniejsz czas ciągłej pracy urządzenia. Zwiększ odstępy między włączeniami
	Urządzenie jest nowe, zapach pochodzi od powłoki ochronnej	Dokładnie oczyść urządzenie (patrz „Obsługa urządzenia”). Zapach zniknie po kilku włączeniach

V. ZOBOWIĄZANIA GWARANCYJNE

Na dany wyrób udzielono gwarancji na okres 2 lat od momentu jego nabycia. W ciągu okresu gwarancyjnego producent zobowiązuje się do usunięcia poprzez naprawę, wymianę części lub wymianę całego wyrobu wszelkich wad fabrycznych, wynikłych z powodu niewystarczającej jakości materiałów lub montażu. Gwarancja nabiera mocy tylko w przypadku, jeżeli data zakupu jest potwierdzona stemplem sklepu i podpisem sprzedawcy na oryginalnym talonie gwarancyjnym. Niniejsza gwarancja będzie uznana tylko w przypadku, jeżeli wyrób był używany zgodnie z instrukcją eksploatacji, nie był naprawiany, rozbierany i nie był uszkodzony w wyniku nieprawidłowego obchodzenia się z nim, a także zestaw wyrobu jest zachowany w komplecie. Dana gwarancja nie obejmuje naturalnego zużycia wyrobu i materiałów zużywanych (filtry, lampki, powłoki antyadhezyjne, uszczelniacze itd.).

Okres eksploatacji wyrobu i czas trwania zobowiązań gwarancyjnych liczony jest od dnia sprzedaży lub od daty produkcji wyrobu (w przypadku, gdy określenie daty sprzedaży jest niemożliwe).

Datę produkcji urządzenia można znaleźć w numerze seryjnym, podanym na naklejce identyfikacyjnej na korpusie wyrobu. Numer seryjny składa się z 13 znaków. 6 i 7 znak oznacza miesiąc, 8 – rok produkcji urządzenia.

Ustalony przez producenta okres działania dla danego urządzenia – 3 lata od daty nabycia. Dany termin jest ważny pod warunkiem, że eksploatacja wyrobu odbywa zgodnie z niniejszą instrukcją i wymaganiami technicznymi.

Ekologicznie nieszkodliwa utylizacja (utylizacja sprzętu elektrycznego i elektronicznego)

Po zakończeniu okresu użytkowania opakowanie, instrukcję użytkowania, a także samo urządzenie należy oddać do punktu zbiórki i recyklingu urządzeń elektrycznych i elektronicznych. Nie należy wyrzucać tego typu wyrobów wraz ze zwykłymi odpadami z gospodarstwa domowego.

Używanych (starych) urządzeń nie należy wyrzucać z pozostałymi odpadami bytowymi, należy je utylizować oddzielnie. Posiadacze starych urządzeń powinni dostarczyć je do specjalnych punktów odbiorczych lub zdać we właściwych organizacjach. W ten sposób wspomóc Państwo program przetwarzania cennych surowców oraz przyczynić się do oczyszczenia środowiska z substancji zanieczyszczających.

Dane urządzenie oznaczone jest zgodnie z Dyrektywą Europejską 2012/19/EU, regulującą utylizację sprzętu elektrycznego i elektronicznego.

Dyrektywa ta określa podstawowe wymagania odnośnie utylizacji i przeróbki odpadów ze sprzętu elektrycznego i elektronicznego, obowiązujące na całym terytorium Unii Europejskiej.



Прежде чем использовать данное изделие, внимательно прочитайте руководство по эксплуатации и сохраните его в качестве справочника. Правильное использование прибора значительно продлит срок его службы.

МЕРЫ БЕЗОПАСНОСТИ

- Производитель не несет ответственности за повреждения, вызванные несоблюдением техники безопасности и правил эксплуатации изделия.
- Данный электроприбор представляет собой многофункциональное устройство для приготовления пищи в бытовых условиях и может применяться в квартирах, загородных домах, гостиничных номерах, бытовых помещениях магазинов, офисов или в других подобных условиях непромышленной эксплуатации. Промышленное или любое другое нецелевое использование устройства будет считаться нарушением условий надлежащей эксплуатации изделия. В этом случае производитель не несет ответственности за возможные последствия.
- Перед подключением устройства к электросети проверьте, совпадает ли ее напряжение с номинальным напряжением питания прибора (см.

технические характеристики или заводскую табличку изделия).

- Используйте удлинитель, рассчитанный на потребляемую мощность прибора – несоответствие параметров может привести к короткому замыканию или возгоранию кабеля.
- Выключайте прибор из розетки после использования, а также во время его очистки или перемещения. Извлекайте электрошнур сухими руками, удерживая его за штепсель, а не за провод.
- Не протягивайте шнур электропитания в дверных проемах или вблизи источников тепла. Следите за тем, чтобы электрошнур не перекручивался и не перегибался, не соприкасался с острыми предметами, углами и кромками мебели.



ПОМНИТЕ: случайное повреждение кабеля электропитания может привести к неполадкам, которые не соответствуют условиям гарантии, а также к поражению электротоком. При повреждении шнура

электропитания во избежание опасности его должен заменить изготовитель или его агент, или аналогичное квалифицированное лицо.

- Не устанавливайте чашу с продуктами на мягкую поверхность. Это делает прибор неустойчивым во время работы.
 - Запрещается прикасаться к подвижным частям прибора во время его работы.
 - Запрещена эксплуатация прибора на открытом воздухе – попадание влаги или посторонних предметов внутрь корпуса устройства может привести к его серьезным повреждениям.
 - Перед очисткой прибора убедитесь, что он отключен от электросети и полностью остыл. Строго следуйте инструкциям по очистке прибора.
- STOP** *ЗАПРЕЩАЕТСЯ погружать корпус прибора в воду или помещать его под струю воды!*
- Детям в возрасте 8 лет и старше, а также лицам с ограниченными физическими, сенсорными или

умственными способностями или с недостатком опыта или знаний, можно пользоваться прибором только под присмотром и/или в том случае, если они были проинструктированы относительно безопасного использования прибора и осознают опасности, связанные с его использованием. Дети не должны играть с прибором. Держите прибор и его сетевой шнур в месте недоступном для детей младше 8 лет. Очистка и обслуживание устройства не должны производиться детьми без присмотра взрослых.

- Упаковочный материал (пленка, пенопласт и т. д.) может быть опасен для детей. Опасность удушья! Храните его в недоступном для детей месте.
- Запрещены самостоятельный ремонт прибора или внесение изменений в его конструкцию. Ремонт прибора должен производиться исключительно специалистом авторизованного сервис-центра. Непрофессионально выполненная работа может привести к поломке прибора, травмам и повреждению имущества.

STOP

ВНИМАНИЕ! Запрещено использование прибора для любых неисправностей.

Технические характеристики

Модель.....	RNB-2933
Номинальная мощность.....	300 Вт
Максимальная мощность.....	600 Вт
Напряжение.....	220-240 В, 50/60 Гц
Защита от поражения электотоком.....	класс II
Тип двигателя.....	постоянного тока
Скорость работы.....	10 000 / 14 000 об/мин
Насадка-блендер.....есть
Насадка-венчик.....есть
Объем чаши измельчителя с крышкой.....	500 мл
Объем стакана для смешивания.....	600 мл
Длина электрошнура.....	1 м

Комплектация

Блок электродвигателя.....	1 шт.	Чаша измельчителя с крышкой.....	1 шт.
S-образный нож.....	1 шт.	Стакан для смешивания.....	1 шт.
Насадка-блендер.....	1 шт.	Руководство по эксплуатации.....	1 шт.
Насадка-венчик.....	1 шт.	Сервисная книжка.....	1 шт.

Производитель имеет право на внесение изменений в дизайн, комплектацию, а также в технические характеристики изделия в ходе совершенствования своей продукции без дополнительного уведомления об этих изменениях.

Устройство прибора А1

1. Кольцо для подвешивания
2. Кнопка включения основного режима
3. Кнопка включения режима «Турбо»
4. Блок электродвигателя
5. Электрошнур
6. Насадка-блендер
7. Насадка-венчик
8. Переходник для насадки-венчика
9. Крышка чаши измельчителя

10. S-образный нож
11. Стакан для смешивания
12. Чаша измельчителя
13. Металлическая ось

I. ПЕРЕД ПЕРВЫМ ВКЛЮЧЕНИЕМ

Осторожно достаньте изделие и его комплектующие из коробки. Удалите все упаковочные материалы и рекламные наклейки.

⚠ Обязательно сохраните на месте предупреждающие наклейки, наклейки-указатели (при наличии) и табличку с серийным номером изделия на корпусе! Отсутствие серийного номера на изделии автоматически лишает вас права на гарантийное обслуживание.
 После транспортировки или хранения при низких температурах необходимо выдержать прибор при комнатной температуре не менее 2 часов перед включением.

Полностью размотайте электрошнур. Корпус прибора протрите влажной тканью. Съемные детали промойте мыльной водой, тщательно просушите все элементы прибора перед включением в электросеть.

II. ЭКСПЛУАТАЦИЯ ПРИБОРА

Благодаря дополнительным насадкам блендер может выполнять функции нескольких полноценных кухонных приборов: блендера, миксера и измельчителя. Порядок работы с прибором и его насадками см. на схемах **A2-A3**.

STOP Не погружайте в обрабатываемые продукты место соединения насадки с блоком электродвигателя.

Не используйте прибор для измельчения кофе, круп, бобов и других особо твердых продуктов.

При работе с насадкой-блендером и насадкой-венчиком не используйте в качестве емкости чашу измельчителя. Ось на дне чаши может повредить насадку.

⚠ Время непрерывной работы прибора под нагрузкой не должно превышать 1 минуту. Рекомендуемый перерыв между включениями – 2-3 минуты.

При использовании измельчителя удерживайте кнопку включения основного или тур-борежима не более 3-5 секунд с перерывами на 1-2 секунды – это позволит лучше контролировать процесс измельчения продукта и избежать перегрева двигателя.

III. УХОД ЗА ПРИБОРОМ

Рекомендуемые способы очистки указаны в таблице А4.

STOP

Не используйте при очистке прибора абразивные средства, химически агрессивные или другие вещества, не рекомендованные для применения с предметами, контактирующими с пищей.

При очистке ножей и лезвий будьте аккуратны – они очень острые!

Перед хранением и повторной эксплуатацией полностью просушите все части прибора. Храните прибор в сухом вентилируемом месте вдали от солнечных лучей и нагревательных приборов.

IV. ПЕРЕД ОБРАЩЕНИЕМ В СЕРВИС-ЦЕНТР

Неисправность	Возможная причина	Устранение неисправности
Прибор не работает	Шнур питания не подключен к электросети	Подсоедините шнур питания прибора к электросети
	В электророзетке отсутствует напряжение	Подключите прибор к работающей розетке
При изменении продуктов чувствуется сильная вибрация прибора	Продукты нарезаны слишком крупно	Нарежьте продукты меньшими кусочками
Во время работы появился посторонний запах	Прибор перегрелся	Сократите время непрерывной работы прибора. Увеличьте интервалы между включениями
	Прибор новый, запах исходит от защитного покрытия	Проведите тщательную очистку прибора (см. «Уход за прибором»). Запах исчезнет после нескольких включений

V. ГАРАНТИЙНЫЕ ОБЯЗАТЕЛЬСТВА

На данное изделие предоставляется гарантия сроком на 2 года с момента приобретения. В течение гарантийного периода изготовитель обязуется устранить путем

ремонта, замены деталей или замены всего изделия любые заводские дефекты, вызванные недостаточным качеством материалов или сборки. Гарантия вступает в силу только в том случае, если дата покупки подтверждена печатью магазина и подписью продавца на оригинальном гарантийном талоне. Настоящая гарантия признается лишь в том случае, если изделие применялось в соответствии с руководством по эксплуатации, не ремонтировалось, не разбиралось и не было повреждено в результате неправильного обращения с ним, а также сохранена полная комплектность изделия. Данная гарантия не распространяется на естественный износ изделия и расходные материалы (фильтры, лампочки, антипригарные покрытия, уплотнители и т.д.).

Срок службы изделия и срок действия гарантийных обязательств на него исчисляются со дня продажи или с даты изготовления изделия (в случае, если дату продажи определить невозможно).

Дату изготовления прибора можно найти в серийном номере, расположенном на идентификационной наклейке на корпусе изделия. Серийный номер состоит из 13 знаков. 6-й и 7-й знаки обозначают месяц, 8-й – год выпуска устройства.

Установленный производителем срок службы прибора составляет 3 года со дня его приобретения при условии, что эксплуатация изделия производится в соответствии с данным руководством и применимыми техническими стандартами.



Экологически безвредная утилизация (утилизация электрического и электронного оборудования)

Утилизацию упаковки, руководства пользователя, а также самого прибора необходимо производить в соответствии с местной программой по переработке отходов. Проявите заботу об окружающей среде: не выбрасывайте такие изделия вместе с обычным бытовым мусором.

Использованные (старые) приборы не должны выбрасываться с остальным бытовым мусором, они должны утилизироваться отдельно. Владельцы старого оборудования обязаны принести приборы в специальные пункты приема или сдать в соответствующие организации. Тем самым вы помогаете программе по переработке ценного сырья, а также очистке загрязняющих веществ.

Данный прибор помечен в соответствии с Европейской директивой 2012/19/EU, регулирующей утилизацию электрических и электронного оборудования.

Данная директива определяет основные требования к утилизации и переработке отходов от электрических и электронных приборов, действующие на всей территории Европейского Союза.

RUS



Πριν ξεκινήσετε να χρησιμοποιείτε τη συσκευή, διαβάστε με προσοχή τις οδηγίες χρήσης και φυλάξτε τις για την επόμενη χρήση. Η σωστή εκμετάλλευση της συσκευής θα εξασφαλίσει μεγαλύτερη διάρκεια λειτουργίας της.

ΜΕΤΡΑ ΑΣΦΑΛΕΙΑΣ

- Ο παραγωγός δεν φέρει ευθύνη για βλάβες που προκλήθηκαν λόγω μη τήρησης μέτρων ασφαλείας και οδηγιών χρήσης της συσκευής.
- Το παρόν ηλεκτρικό προϊόν είναι πολυλειτουργική συσκευή για μαγείρεμα φαγητών σε μπορεί να χρησιμοποιείται στα διαμερίσματα, εξοχικά σπίτια, δωμάτια ξενοδοχείων, βοηθητικούς χώρους καταστημάτων, γραφείων ή υπό άλλους όρους μη βιομηχανικής παραγωγής. Βιομηχανική ή οποιαδήποτε άλλη μη προβλεπόμενη χρήση της συσκευής θα θεωρείται παράβαση δέουσας χρήσης της συσκευής. Σ' αυτήν την περίπτωση ο παραγωγός δεν φέρει ευθύνη για πιθανές συνέπειες.
- Πριν από τη σύνδεση της συσκευής με το ηλεκτρικό ρεύμα ελέγξτε αν συμπίπτει η τάση του με την προδιαγραφόμενη τάση της συσκευής (βλ. τεχνικά χαρακτηριστικά ή τον πίνακα εργοστασίου στη συσκευή).
- Χρησιμοποιήστε καλώδιο επέκτασης που συστήνεται για την ισχύ της συσκευής. Μη τήρηση αυτής της πρόβλεψης μπορεί να συνεισφέρει βραχυκύκλωμα ή ανάφλεξη του καλωδίου.
- Να βγάζετε τη συσκευή από τη πρίζα μετά από κάθε χρήση και κατά τη διάρκεια καθαρισμού ή μετακίνησής της. Να βγάζετε το καλώδιο με στεγνά χέρια, κρατώντας το από το ρευματολήπτη και όχι από το ίδιο το καλώδιο.
- Μην βάζετε καλώδιο ηλεκτρικού ρεύματος στα ανοίγματα πορτών και κοντά στις πηγές θέρμανσης. Προσέξτε να μην στρίβει το καλώδιο ρεύματος και να μην

αγγίζει αιχμηρά αντικείμενα, γωνιές και άκρες επίπλων.

STOP

ΝΑ ΘΥΜΑΣΤΕ: τυχαία βλάβη καλωδίου ρεύματος μπορεί να συνεισφέρει ανωμαλίες που δεν εμπίπτουν στους όρους εγγύησης και επίσης μπορεί να προκαλέσει ηλεκτροπληξία. Χαλασμένο καλώδιο ρεύματος απαιτεί άμεση αλλαγή στο κέντρο εξυπηρέτησης.

- Μην τοποθετείτε τη συσκευή σε μαλακιά επιφάνεια. Αυτό κάνει τη συσκευή ασταθής κατά τη διάρκεια της λειτουργίας.
- Προσέξτε όταν τοποθετείτε την λεπίδα σχήματος S: είναι πολύ αιχμηρή.
- Απαγορεύεται να αγγίζετε τα κινούμενα μέρη της συσκευής κατά τη λειτουργία της.
- Απαγορεύεται η χρήση της συσκευής στο υπαίθριο – η υγρασία ή ξένα αντικείμενα που τυχόν πέσουν μέσα στο σώμα της συσκευής μπορεί να συνεισφέρει σοβαρές βλάβες.

- Πριν από το καθάρισμα της συσκευής βεβαιωθείτε ότι είναι αποσυνδεδεμένη από το ηλεκτρικό ρεύμα και έχει κρυώσει. Να ακολουθείτε οδηγίες καθαρισμού της συσκευής.

STOP

ΑΠΑΓΟΡΕΥΕΤΑΙ να βουτάτε τη συσκευή στο νερό ή να το βάζετε στη βρυσή!

- Αυτή η συσκευή δεν προορίζεται για χρήση από άτομα (συμπεριλαμβανομένων των παιδιών ηλικίας 8 ετών και άνω) που έχουν σωματική, νευρολογική ή νοητική αναπηρία ή με έλλειψη εμπειρίας και γνώσης, εκτός όταν αυτά τα άτομα επιτηρούνται ή λαμβάνουν οδηγίες σχετικά με τη χρήση της συσκευής και έχουν επίγνωση των κινδύνων που συνδέονται με τη χρήση της. Τα παιδιά δεν πρέπει να παίζουν με τη συσκευή. Κρατήστε τη συσκευή και το καλώδιο τροφοδοσίας μακριά από παιδιά ηλικίας κάτω των 8 ετών. Καθαρισμός και συντήρηση

GRE

της συσκευής δεν πρέπει να ασκούνται από τα παιδιά χωρίς την επίβλεψη ενήλικου.

- Υλικά συσκευασίας (μεμβράνη, πολυστερένιο κλπ.) μπορεί να είναι επικίνδυνα για τα παιδιά. Κίνδυνος ασφυξίας! Φυλάξτε τα υλικά συσκευασίας σε μη προσβάσιμο για τα παιδιά χώρο.
- Απαγορεύεται επιδιόρθωση της συσκευής εκτός των ειδικών κέντρων, όπως επίσης αλλαγές της κατασκευής της. Η επιδιόρθωση της συσκευής πρέπει να τελειώνει εξαιρετικά από τους ειδικούς διαπιστευμένου κέντρου εξυπηρέτησης. Η μη επαγγελματική εργασία μπορεί να συνεισφέρει βλάβη της συσκευής, τραυματισμό και ζημιές στην περιουσία.

STOP

ΠΡΟΣΟΧΗ! Απαγορεύετε η χρήση της συσκευής σε περίπτωση όταν υπάρχει οποιαδήποτε βλάβη.

Τεχνικά χαρακτηριστικά

Μοντέλο	RHB-2933-E
Ονομαστική ισχύς	300 W
Μέγιστη ισχύς	600 W
Τάση	220-240 V, 50/60 Hz
Ηλεκτρική ασφάλεια.....	κλάση II
Τύπος μηχανής.....	DC (συνεχές ρεύμα)
Ταχύτητα	10000 / 14000 στροφές ανά λεπτό
Μέγεθος του μπολ του κόφτη	500 ml
Μέγεθος του μπολ για ανακάτευση.....	600 ml
Ακροφύσιο-μπλέντερ	υπάρχει
Ακροφύσιο-χτυπητήρι.....	υπάρχει
Λεπίδα σχήματος S	υπάρχει
Μήκος καλωδίου	1 μ

Κομπλέ

Μέρος του κινητήρα.....	1 τεμ.
Δοχείο κόπτη με καπάκι	1 τεμ.
Δοχείο για ανάμειξη	1 τεμ.
Λεπίδα κόπτη.....	1 τεμ.
Ακροφύσιο-μπλέντερ	1 τεμ.
Ακροφύσιο-χτυπητήρι.....	1 τεμ.
Προσαρμογέας για ακροφύσιο - χτυπητήρι	1 τεμ.
Οδηγίες χρήσης.....	1 τεμ.
Φυλλάδιο εξυπηρέτησης.....	1 τεμ.

Κατασκευαστής δικαιούται να τροποποιεί το σχεδιασμό, το κομπλέ, καθώς και τις τεχνικά χαρακτηριστικά του προϊόντος λόγω βελτίωσης του προϊόντος χωρίς προειδοποίηση σχετικά με αυτές τις τροποποιήσεις.

Μηχανισμός του μοντέλου A1

1. Δακτύλιος για κρέμασμα
2. Πλήκτρο ενεργοποίησης του βασικού προγράμματος
3. Πλήκτρο ενεργοποίησης του προγράμματος «Turbo»
4. Μπλοκ του κινητήρα
5. Καλώδιο τροφοδοσίας

6. Ακροφύσιο-μπλένταρ
7. Ακροφύσιο ανάμειξης ανάδευσης μίξης
8. Προσαρμογέας για το ακροφύσιο ανάμειξης ανάδευσης μίξης
9. Καπάκι του δοχείου κοπής
10. Τύπου-S μαχαίρι
11. Δοχείο ανάμειξης
12. Δοχείο κοπής
13. Μεταλλικός άξονας

I. ΠΡΙΝ ΤΗ ΧΡΗΣΗ

Βγάλτε τη συσκευή από το κουτί, αφαιρέστε όλα τα υλικά συσκευασίας και διαφημιστικά αυτοκόλλητα. Οπωσδήποτε φυλάξτε στη θέση της την πινακίδα με αριθμό σειράς και προειδοποίηση.

! Απουσία αριθμού σειράς στο σώμα της συσκευής σας αφαιρεί αυτομάτως το δικαίωμα εγγύησης.

Μετά από τη μεταφορά ή αποθήκευση της συσκευής σε χαμηλές θερμοκρασίες πρέπει να αφήσετε τη συσκευή σε θερμοκρασία δωματίου τουλάχιστον για 2 ώρες πριν από τη χρήση.

Ξετυλίξτε το καλώδιο τροφοδοσίας. Σκουπίστε το κορμί της συσκευής με υγρό πανί. Να πλύνετε αποσπώμενα μέρη με νερό και σαπούνι, ξεπλύνετε και στεγνώστε επιμελώς όλα τα στοιχεία της συσκευής πριν τη σύνδεση με τροφοδοσία.

II. ΧΡΗΣΗ ΤΟΥ ΜΠΛΕΝΤΕΡ

Χάρη σε επεξεργασμένα ακροφύσια το μπλέντερ μπορεί να εκτελεί λειτουργίες αρκετών συσκευών κουζίνας όπως μπλέντερ, μίξερ και πολυκόφτης. Διαδικασία λειτουργίας για τη συσκευή και τα ακροφύσια της βλ. στο σχεδιάγρ. **A2-A3**.

STOP Μην βυθίζετε στα μεταποιημένα προϊόντα στον τόπο της μονάδας ακροφύσιου ηλεκτροκινητήρα.

Μην χρησιμοποιείτε τη συσκευή για κοπή καφέ, σπόρων, όσπριων και άλλων ειδικά σκληρών προϊόντων. Не используйте прибор для измельчения кофе, круп, бобов и других осодо твердых продуктов.

Κατά τη χρήση δουλειά του εξαρτήματος ανάδευσης (μίξης) και του εξαρτήματος παλοποίησης μην χρησιμοποιείτε ως δοχείο το μπουλ κοπής. Ο άξονας στον πάτο του μπουλ μπορεί να βλάψει το ακροφύσιο.

! Ο χρόνος συνεχούς αδιάκοπης λειτουργίας της συσκευής υπό ένταση δεν πρέπει να ξεπεράσει το 1 λεπτό. Το συνιστώμενο διάλειμμα ανάμεσα στις χρήσεις ενεργοποιήσεις είναι 2-3 λεπτά.

Κατά τη χρήση του κόφτη κρατάτε πατημένο το πλήκτρο ενεργοποίησης του βασικού προγράμματος ή προγράμματος Turbo όχι περισσότερο από 3-5 δευτερόλεπτα με διαλείμματα 1-2 δευτερόλεπτα· αυτό θα επιτρέψει να ελέγχετε καλύτερα τη διαδικασία θρυμματισμού του προϊόντος και θα αποφεύγετε την υπερθέρμανση του μοτέρ.

III. ΚΑΘΑΡΙΣΜΟΣ ΚΑΙ ΣΥΝΤΗΡΗΣΗ

Οι συνιστώμενοι τρόποι καθαρισμού αναφέρονται στον πίνακα **A4**.

STOP Μην χρησιμοποιείτε κατά τον καθαρισμό της συσκευής λειαντικά απορρυπαντικά, δραστικά χημικά ή άλλα υλικά που δεν συνιστώνται για χρήση με προϊόντα που έρχονται σε επαφή με τρόφιμα.

Κατά τον καθαρισμό των μαχαiriών και των ξυραφιών να είστε προσεκτικοί – είναι πολύ κοφτερά!

Πριν τη φύλαξη – αποθήκευση διατήρηση και την επόμενη χρήση, στεγνώστε καλά όλα τα μέρη της συσκευής. Διατηρείτε τη συσκευή σε στεγνό ξηρό χώρο που αερίζεται μακριά από ακτίνες ηλίου και συσκευές θέρμανσης.

IV. ΠΡΙΝ ΕΠΙΚΟΙΝΩΝΗΣΕΤΕ ΜΕ ΤΟ ΚΕΝΤΡΟ ΕΞΥΠΗΡΕΤΗΣΗΣ

Προβλήματα	Πιθανή αιτία	Απαιτούμενες ενέργειες
Η συσκευή δεν λειτουργεί	Καλώδιο τροφοδοσίας δεν συνδέεται με ηλεκτρικό δίκτυο	Συνδέστε καλώδιο τροφοδοσίας με ηλεκτρικό δίκτυο
	Στην πρίζα δεν έχει ρεύμα	Συνδέστε τη συσκευή με μια πρίζα που λειτουργεί
Κατά την άλεση τροφίμων αισθάνεται δυνατή δόνηση της συσκευής	Προϊόντα πολύ χοντροκομμένα	Κόψτε προϊόντα πιο λεπτά

GRE

Προβλήματα	Πιθανή αιτία	Απαιτούμενες ενέργειες
Κατά την εργασία αισθάνεται πλαστική οσμή	Συσκευή έχει υπερθερμανθεί	Μειώστε το χρόνο συνεχούς λειτουργίας. Αυξήστε το χρόνο μεταξύ ενεργοποιήσεων
	Συσκευή είναι καινούρια, οσμή αισθάνεται από την προστατευτική επάλκλιση	Διεξαγάγετε το επημελή καθαρισμό της συσκευής (βλέπε «Καθαρισμός και συντήρηση»). Η οσμή θα εξαφανιστεί μετά από μερικές ενεργοποιήσεις

V. ΕΓΓΥΗΣΗ

Αυτό το προϊόν έχει εγγύηση για περίοδο 2 ετών από την ημερομηνία αγοράς. Κατά τη διάρκεια της περιόδου εγγύησης, ο κατασκευαστής υποχρεούται να αλλάξει, με την επισκευή, την αντικατάσταση των εξαρτημάτων ή αντικατάσταση ολικού του προϊόντος, οποιαδήποτε κατασκευαστικά ελαττώματα του προϊόντος που προκαλούνται από την κακή ποιότητα των υλικών και της κατασκευής. Η εγγύηση ισχύει μόνο στην περίπτωση η ημερομηνία αγοράς επιβεβαιώνεται με τη σφραγίδα του καταστήματος και την υπογραφή του πωλητή στην πρωτότυπη κάρτα εγγύησης. Η εγγύηση αναγνωρίζεται μόνο όταν το προϊόν χρησιμοποιείται σύμφωνα με τις οδηγίες χρήσης, δεν επισκευάστηκε, δεν αποσυναρμολογήθηκε και δεν καταστράφηκε λόγω εσφαλμένης χρήσης, καθώς και υπάρχει το πλήρες κομπλέ του προϊόντος. Αυτή η εγγύηση δεν καλύπτει φυσιολογική φθορά του προϊόντος και ανταλλακτικών (φίλτρα, λαμπτήρες, αντικολητική επίστρωση, στεγανωτικά υλικά, κλπ.).

Η διάρκεια ζωής του προϊόντος και της εγγύησης υπολογίζονται από την ημερομηνία της πώλησης ή την ημερομηνία κατασκευής του προϊόντος (σε περίπτωση που δεν μπορεί να καθοριστεί η ημερομηνία της πώλησης).

Ημερομηνία κατασκευής της συσκευής μπορεί να βρεθεί στο σειριακό αριθμό, που βρίσκεται στην ετικέτα αναγνώρισης που κολλάται στο κορμί του προϊόντος. Ο σειριακός αριθμός αποτελείται από 13 ψηφία. 8ος και 7ος χαρακτήρες δηλώνουν το μήνα, 8ος το έτος της παραγωγής του προϊόντος.

Καθορισμένη από τον κατασκευαστή η διάρκεια ζωής της συσκευής είναι 3 έτη από την ημερομηνία αγοράς. Ο όρος αυτός ισχύει υπό την προϋπόθεση ότι η λειτουργία του εν λόγω προϊόντος εκτελείται αυστηρά σύμφωνα με τις παρούσες οδηγίες χρήσης και ισχύοντα τεχνικά πρότυπα.

Οικολογικά ακίνδυνη ανακύκλωση (ανακύκλωση ηλεκτρικού και ηλεκτρονικού εξοπλισμού)



Την συσκευασία, τις οδηγίες χρήσης καθώς και την ίδια τη συσκευή πρέπει να τα απορρίψετε σύμφωνα με το τοπικό πρόγραμμα ανακύκλωσης. Φροντίστε το περιβάλλον: μην πετάτε τέτοια προϊόντα μαζί με τα οικιακά απορρίμματα.

Χρησιμοποιημένες (παλαιές) συσκευές δεν πρέπει να πετάγονται στα σκουπίδια, πρέπει να ανακυκλώνονται χωριστά. Ιδιοκτήτες παλιού εξοπλισμού υποχρεούνται να φέρουν τις συσκευές σε ειδικά σημεία συγκέντρωσης ή σε ανάλογους οργανισμούς. Μ' αυτό υποστηρίζετε προγράμματα ανακύκλωσης πολίτων πρώτων υλών και στον καθαρισμό από μολυσματικούς παράγοντες. Αυτή η συσκευή είναι ετικεταρισμένη σύμφωνα με την Ευρωπαϊκή Οδηγία 2012/19/ΕΕ – σχετικά με τις χρησιμοποιημένες ηλεκτρικές και ηλεκτρονικές συσκευές (απόβλητα ηλεκτρικού και ηλεκτρονικού εξοπλισμού – ΑΗΗΕ).

Η κατευθυντήρια οδηγία που εφαρμόζεται σε όλη τη ΕΕ καθορίζει το πλαίσιο για την επιστροφή και ανακύκλωση των χρησιμοποιημένων συσκευών.



Cihazı kullanmaya başlamadan önce, kullanma kılavuzunu dikkatli okuyunuz ve danışma kitabı olarak saklayınız. Cihazın doğru bir şekilde kullanılması, ömrünü uzatır.

GÜVENLİK TEDBİRLERİ

- üretici, ürün ile ilgili emniyet tedbirlerine uyulması ve ürün kullanma kurallarına uygun olarak kullanılmamış olmasından dolayı doğmuş olan hasarlarla ilgili sorumluluk taşımamaktadır.
- İşbu elektrikli alet ev şartlarında gıdaların hazırlanmasında kullanılması için tasarlanmış bir cihazdır ve dairelerde, şehir dışında bulunan evlerde, misafirhane odalarında, dükkânların teşhir dışı kullanma alanlarında, ofislerde ve benzeri sanayi için kullanılmakta olan alanlar dışında kullanılabilir. Cihazın sanayi şartlarında ya da buna benzer amaç dışı alanlarda kullanılması, ürünün kullanma şartlarına uygun kullanılmamış sayılması için neden sayılacaktır. Bunun gibi durumlarda üretici olası sonuçlardan sorumlu tutulamaz.
- Cihazı elektrik şebekesine takmadan önce, şebeke elektrik geriliminin, nominal gerilimi cihazın beslenme gerilimine uyup uymadığını kontrol ediniz

(teknik özelliklerine ya da fabrikanın ürün tablosuna bkz.).

- Cihazda kullanılan voltaja uygun uzatma kablosunu kullanınız. Aksi durumlarda parametrelerin uygun-suzluğu kısa devreye ya da kablonun yanmasına sebep olabilir.
- Cihazı kullandıktan sonra, temizlemek ya da başka bir yere taşımak istediğinizde prizden çekiniz. Elektrik kordonunu, elleriniz kuru iken prizden çekiniz, fişi prizden çekerken kordondan değil, fişten tutarak çekiniz.
- Elektrik besleme kablolarını kapı boşluklarından ya da ısı kaynaklarına yakın olan yerlerden çekmeyiniz. Elektrik kablosunun kıvrılmamasına ve katlanmamasına, kesici aletler, mobilyaların kenarları ve uçları ile temas etmemesine dikkat ediniz.

STOP

UNUTMAYINIZ: Elektrik besleme kablosunun hasar görmesi, garanti şartlarına uymayan arızalara neden olabilir, elektrik çarpmalarına yol açabilir. Hasar görmüş elektrik kablosunun acilen servis merkezlerinde değiştirilmesi gerekmektedir.

TUR

- İçinde gıda olan cihazı yumuşak yüzey üzerine koymayınız. Bu cihazı kullanımı sırasında dengesiz hale getirmektedir.
- S-şeklindeki bıçağı takarken çok dikkatli olunuz: bıçak çok keskindir.
- Cihaz çalışırken onun hareketli parçalarına dokunmak yasaktır.
- Cihazın açık havada kullanılması yasaktır. Tertibatın gövde kısmına nemin ya da yabancı bir cismin düşmesi ciddi bir hasarın oluşmasına yol açabilir.
- Cihazı temizlemeye başlamadan önce elektrik şebekesinden gelen gerilimin kesilmiş ve cihazın tamamen soğumuş olduğundan emin olunuz. Cihazın temizlenmesi sırasında kullanma talimatına kesinlikle uyulması gerekmektedir.

STOP

Cihazın gövdesinin suya batırılması ya da akan suyun altında tutulması YASAKTIR!

- Fiziksel, nörolojik veya zihinsel engelli bireyler (çocuklar dâhil), veya tecrübe ve bilgi eksikliği olan insanlar tarafından, bu kişileri denetleyen veya gü-

venliklerinden sorumlu olan ve cihazın kullanımıyla ilgili bilgi veren biri olmadığı takdirde bu cihazın kullanılması uygun değildir. Cihaz, aksesuarları ve fabrika ambalajı ile oynamamaları için çocuklar gözetim altında tutulmalıdır. Cihazın temizlenmesi ve bakımı yetişkinlerin gözetimi olmadan çocuklar tarafından yapılmamalıdır.

EVDEKİ ÇOCUKLAR

- Bu cihaz 8 yaşından büyük çocuklar ve fiziksel, duygusal ve zihinsel kapasitesinde eksiklik, sorun veya hut cihaza dair tecrübe eksikliği olan veyahut kullanım kitabını okumayacak veyahut anlayamayacak, güvenlik önlemlerini uygulamayacak kişiler tarafından kesinlikle yalnız başına kullanılmamalıdır. Yukarıda anılan kişiler ve 8 yaşından büyük çocuklar yanlarında ürünü tanıyan ve güvenlik önlemlerini alabilecek bir refakatçi ile kullanılmalıdır. Çocuklar kesinlikle ürünle veyahut elektrik bağlantıları ile oynamamalıdır. 8 yaşın altındaki çocuklar kesinlikle cihaza yaklaştırılmamalıdır. Cihazın bakım ve temiz-

liği kesinlikle başlarında refakatçi olmaksızın çocuklar tarafından yapılmamalıdır.

- Çocukların ilgisini çekebilecek eşyaları ürünün üstüne ve arkasına koymayınız. Çünkü çocuklar bunları almak için cihazın üzerine çıkmak isteyecektir.
- Dikkat! Çocukların cihaz ile oynamasına ve içini açmasına izin vermeyiniz. Ambalaj malzemeleri çocuklar için tehlikeli olabilir (folyo ve stropor gibi). Boğulma tehlikesi! Ambalaj malzemelerini çocuklardan uzak yerlerde saklayınız veya mümkün olduğunca çabuk evden çıkartınız. Artık kullanılmayan cihazın elektrik bağlantısı evde oynayan çocuklar için bir tehlike yaratmaması açısından sökülmesi ve tüm kablolar ortadan kaldırılmalıdır.
- Kullanıcılar tarafından cihazın tamiratının yapılması ya da onun konstrüksiyonunda değişiklik yapmaları yasaktır. Hasarlı cihazı muhakkak yetkili teknik servise tamir ettiriniz. Kitapçık sonundaki müşteri hizmetleri numarasından bölgenizdeki servis detaylarına ulaşabilirsiniz.

STOP *DİKKAT! Herhangi bir arızası bulunan cihazın kullanılması yasaktır.*

Teknik Özellikleri

Model.....	RHB-2933-E
Nominal Güç.....	300 W
Maksimum Güç.....	600 W
Elektrik emniyeti.....	sınıf II
Gerilim.....	220-240 V, 50/60 Hz
Motor Tipi.....	DC (doğru akım)
Hız.....	10000 / 14000 devir/dakika
Doğrayıcı haznesi hacmi.....	500 ml
Karıştırıcı haznesi hacmi.....	600 ml
Blender ana gövdesi.....	mevcut
Taç mikser.....	mevcut
S-şeklinde doğrayıcı bıçak.....	mevcut
Elektrik kablosu uzunluğu.....	1 m

Takım

Motor kısmı.....	1 Ad.
Kapaklı doğrama haznesi.....	1 Ad.
Karıştırma haznesi.....	1 Ad.
Doğrayıcı bıçağı.....	1 Ad.
Blender ana gövdesi.....	1 Ad.
Taç mikser.....	1 Ad.
Taç mikser birleştiricisi.....	1 Ad.
Kullanma Kılavuzu.....	1 Ad.
Servis kitapçığı.....	1 Ad.

Üretici firma, üretilmekte olduğu ürünlerin geliştirilmesi sırasında ürünün tasarımında, parçalarında, teknik özelliklerinde, önceden haber vermeden değişiklik yapma hakkı saklıdır.

TUR

Modelin Yapısı A1

1. Asmak için halka
2. Temel mod çalıştırma düğmesi
3. «Turbo» modu çalıştırma düğmesi
4. Motor ünitesi
5. Güç kablosu
6. 4 bıçaklı blender parçası
7. Çırpma teli
8. Çırpma teli için adaptör
9. Doğrayıcı kabın kapağı
10. S-şekilli bıçak
11. Karıştırmak için bardak
12. Doğrayıcı kabı
13. Demir eksen

I. İLK KULLANIMDAN ÖNCE

Ürünü ve onun parçalarını dikkatlice ambalajından çıkartınız, tüm ambalajlama malzemelerini ve reklam yapışkanlarını sökünüz. Uyarı yapışkanlarını, ürün gövdesinde bulunan ürün seri numarası göstergesi ve tabloları bulunan yapışkanlarını mutlaka muhafaza ediniz!

! Ürün üzerinde seri numarasının bulunmaması otomatik olarak ürün ile ilgili garanti hizmetlerinin verilmesi hakkından mahrum bırakmaktadır.

Soğuk hava şartlarında nakliye ya da saklamadan sonra, çalıştırmadan önce, cihazın en azından 2 saat oda sıcaklığında bekletilmesi gerekmektedir.

Elektrik bağlantı kablosunu tamamen açınız. Cihazın gövdesini ıslak bez ile siliniz. Sökülebilir parçalarını sabunlu su ile yıkayınız, cihazın tüm parçalarını kullanmadan önce itina ile kurulaştırınız.

II. BLENDERİN KULLANIMI

Blender, yedek parçaları sayesinde birkaç ayrı mutfak aletlerinin görevlerini yerine getirebilir: blender, mikser ve doğrayıcı. Alet ve parçalarını çalıştırma düzeni için A2-A3 şemasına bakınız.

STOP

Malzemenin işlendiği birleşme yerine motor ünitesi parçaları yerleştirmeyiniz.

Aleti kahve, hububat, baklagiller ve diğer katı erzakların öğütülmesi için kullanmayınız. Blender ve çırpma tellerini çalıştırdığınızda doğrayıcının kabını kullanmayınız. Kabin dibindeki eksen parçayı zedeleyebilir.

!

Aletin ağırlık altındaki çalıştırma süresi 1 dakikayı aşmayacaktır. Çalıştırma arasındaki tavsiye edilen dinlendirme süresi 2-3 dakikadır.

Doğrayıcıyı kullandığınızda temel mod veya turbo modu çalıştırma düğmesini 3-5 saniyeden fazla tutmayınız ve aralıkları 1-2 saniye olmalıdır. Bu malzemenin incelleme sürecinin daha iyi kontrol edilmesini sağlar ve motorun ısınmamasını sağlar.

III. CİHAZIN BAKIMI

Tavsiye edilen temizleme yöntemleri A4 tabloda belirtilmiştir.

STOP

Aletin temizlenmesinde, gıda ile temas edilen aletler için tavsiye edilmeyen aşındırıcılar, kimyasal ve diğer maddeleri kullanmayınız.

Bıçakları temizlerken dikkatli olunuz, çok keskinlerdir!

Muhafaza ve bir sonraki kullanımdan önce aletin bütün parçalarını tamamen kurulaştırınız. Aleti kuru, havalandırılabilir bir yerde, güneş ışınlarından ve ısıtıcı aletlerinden uzak bir yerde muhafaza ediniz.

IV. SERVİS MERKEZİNE BAŞVURMADAN ÖNCE

Arıza	Olası nedenleri	Arıza giderme yöntemleri
Cihaz çalışmıyor	Elektrik besleme kordonu elektrik şebekesine bağlı değil	Elektrik besleme kordonunu elektrik şebekesine bağlayınız
	Elektrik yok	Cihazı arızasız bir elektrik prizine takınız
Besin maddeleri doğranırken cihazda sert sarsıntılı titreşim hissedilmekte	Besin maddeleri oldukça iri doğranmış olabilir	Besin maddelerini daha ufak doğrayınız

Arıza	Olası nedenleri	Arıza giderme yöntemleri
Çalıştırırken, plastik malzeme kokusu gelmektedir	Cihaz ısınmış	Cihazın kesintisiz çalışma süresini azaltınız. Her çalıştırma arasındaki süreyi uzatınız
	Cihaz yeni, koku koruyucu kaplamadan gelmektedir	İtina ile cihazın temizliğini yapınız ("Cihazın Bakımı" bkz.). Birkaç çalıştırmadan sonra koku gidecektir

V. SERVİS HİZMETLERİ

Servis hizmetleri SSH PLUS şirketi tarafından verilir (Adres: Orta Mah. Topkapı Maltepe Cad. No:6 Silkar Plaza Kat:2. Bayrampaşa / İstanbul, tel.: 444 9 774, <http://ssh.com.tr/>). Bölgenizde yetkili servis olup olmadığı hakkında bilgi servis kitabında bulabilirsiniz.

VI. GARANTİ YÜKÜMLÜLÜKLERİ

Bu ürün için, satın alındığı tarihten başlamak üzere 2 yıl süreli garanti süresi öngörülmüştür. Garanti süresi içinde üretici; her türlü fabrika hatası, kalitesiz malzemeler ya da montaj hatası ile ilgili arızalar çıkması halinde ilgili parçaların tamir yada değiştirim ya da cihazı tamamen değiştirme yükümlülüğünü üzerine alır. Garanti, satın alma tarihi mağazanın mühür ile ve orijinal garanti kuponunda satıcının imzası ile onaylandığı takdirde yürürlüğe girer. İş bu garanti; ürün kullanma kılavuzuna uygun olarak kullanıldığı, tamir edilmediği, sökülmediği, hatalı davranıştan dolayı hasara uğramadığı ve takımının içeriği tamamen muhafaza edildiği zamanda kabul edilir. İş bu garanti, ürünün doğal yıpranması ve sarf malzemelerini kapsamamaktadır (contalar, seramik ve teflon ve diğer kaplamalar, buhar valfi ve aksesuarlar).

Mamulun hizmet ömrü ve ona ait garanti yükümlülüklerinin geçerlilik süresi, satış tarihi veya (satış tarihi belirlenemezse) cihazın üretim tarihinden başlamaktadır.

Cihazın üretim tarihi, mamul gövdesi üzerindeki tanıtmaya etiketinde yer alan seri numarasında bulunur. Seri numarası 13 işaretten oluşur. 6. ve 7. işaret ayı, 8. işaret cihazın üretim yılını gösterir.

Üretici tarafından belirlenen ürün ömür boyu, satın alındığı tarihten itibaren 7 yıldır (ürün çalıştırılması, iş bu kullanma kılavuzunda belirlenen talimatlara ve diğer ilgili teknik standartlara uygun olması halinde).



Ekolojik açıdan zararsız geri dönüşüm (elektrik ve elektronik ekipmanın geri dönüşümü)

Ürünün ambalajı, kullanım talimatı ve ürün kendisinin çöpe atılması, yerel atık işleme programına göre yapılmalı. Çevreye özen gösteriniz: bu tür ürünleri, normal ev atıkları ile birlikte çöpe atmayınız.

Kullanılmış (eski) ürünlerin, diğer ev çöpi ile atılması yasaktır. Bunlar, ayrı olarak geri dönüşüm işlemi görmelidir. Eski ürünlerin sahipleri, ürünleri özel toplama noktalarına getirmeli veya ilgili kuruluşlara teslim etmelidir. Böylece değerli hammaddenin tekrar işlenmesine ve kirlenen maddelerin arındırılmasına yardımcı olursunuz.

Bu cihaz, ömrünü doldurmuş atık elektrik ve elektronik cihazlar ile ilgili Avrupa Yönetmeliği 2012/19/ EU'ye uygun şekilde işaretlenmiştir.

Kılavuz, EU yönetmeliğine uygulanabilecek kullanılan cihazların iadesi ve geri dönüşümü için olan çerçeveyi belirler.



Перш ніж використати даний виріб, уважно прочитайте інструкцію з експлуатації та збережіть її як довідник. Правильне використання приладу значно продовжить термін його служби.

ЗАХОДИ БЕЗПЕКИ

- Виробник не несе відповідальності за пошкодження, викликані недотриманням вимог техніки безпеки та правил експлуатації виробу.
- Даний електроприлад може використовуватися в квартирах, замських будинках, готельних номерах, побутових приміщеннях магазинів, офісів або в інших подібних умовах непромислової експлуатації. Промислове або будь-яке інше нецільове використання пристрою вважатиметься порушенням умов належної експлуатації виробу. У цьому випадку виробник не несе відповідальності за можливі наслідки.
- Перед підключенням пристрою до електромережі перевірте, чи збігається її напруга з номінальною напругою живлення приладу (див. технічні характеристики або заводську табличку виробу).
- Використовуйте подовжувач, розрахований на

споживану потужність приладу: невідповідність параметрів може призвести до короткого замикання або спалаху кабелю.

- Підключайте прилад лише до розеток, що мають заземлення, – це обов'язкова вимога електробезпеки. Використовуючи подовжувач, переконайтеся, що він також має заземлення.
- Вимикайте прилад із розетки після використання, а також під час його очищення або переміщення. Виймайте електрошнур сухими руками, утримуючи його за штепсель, а не за дріт.
- Не протягуйте шнур електроживлення в дверних отворах або поблизу джерел тепла. Стежте за тим, щоб електрошнур не перекручувався і не перегинався, не стикався з гострими предметами, кутами і краями меблів.

STOP

Пам'ятайте: випадкове пошкодження кабелю електроживлення може призвести до неполадок, які не відповідають умовам гарантії, а також до ураження електростру-

мом. Пошкоджений електрокабель вимагає термінової заміни в сервіс-центрі.

- Заборонено експлуатацію приладу на відкритому повітрі: потрапляння вологи або сторонніх предметів всередину корпусу пристрою може призвести до його значних пошкоджень.
 - Не встановлюйте чашу з продуктами на м'яку й нетермостійку поверхню. Це робить прилад нестійким під час роботи.
 - Не торкайтеся рухомих частин приладу під час роботи. Будьте обережні, встановлюючи S-подібний ніж: він дуже гострий.
 - Під час очищення приладу чітко дотримуйтеся правил, вказаних у розділі «Догляд за приладом».
- STOP** **ЗАБОРОНЯЄТЬСЯ** занурювати корпус приладу у воду або поміщати його під струмінь води!
- Даний прилад не призначений для використання людьми (в тому числі дітьми), в яких є фізичні, нервові або психічні відхилення або брак досвіду

STOP

та знань, за винятком випадків, коли за такими особами здійснюється нагляд або проводиться їхній інструктаж щодо використання даного приладу особою, що відповідає за їхню безпеку. Необхідно наглядати за дітьми, щоб не допустити їхніх ігор із приладом, його комплектуючими, а також заводською упаковкою. Очищення й обслуговування пристрою не мають виконувати діти без нагляду дорослих.

- Пакувальний матеріал (плівка, пінопласт тощо) може бути небезпечним для дітей. Небезпека задухи! Зберігайте упаковку в недоступному для дітей місці.
- Заборонено самостійний ремонт приладу або внесення змін до його конструкції. Ремонт приладу має здійснюватися винятково фахівцем авторизованого сервіс-центру. Некваліфіковано виконана робота може призвести до поломки приладу, травм і пошкодження майна.

UKR

УВАГА! Заборонено використання приладу за будь-яких несправностей.

Технічні характеристики

Модель.....	RHВ-2933-Е
Напруга.....	220-240 В, 50/60 Гц
Номінальна потужність.....	300 Вт
Максимальна потужність.....	600 Вт
Захист від ураження електричним струмом.....	клас II
Тип двигуна.....	DC (постійного струму)
Швидкість роботи.....	10000 / 14000 об/хв
Об'єм чаші подрібнювача.....	500 мл
Об'єм чаші для змішування.....	600 мл
Насадка-блендер.....	€
Насадка-вінчик.....	€
S-подібний ніж подрібнювача.....	€
Довжина електрошнура.....	1 м

Комплектація

Моторна частина.....	1 шт.	Насадка-вінчик.....	1 шт.
Чаша подрібнювача з кришкою.....	1 шт.	Перехідник для насадки-вінчика.....	1 шт.
Чаша для змішування.....	1 шт.	Інструкція з експлуатації.....	1 шт.
Ніж подрібнювача.....	1 шт.	Сервісна книжка.....	1 шт.
Насадка-блендер.....	1 шт.		

Виробник має право на внесення змін до дизайну, комплектації, а також до технічних характеристик виробу під час вдосконалення своєї продукції без додаткового повідомлення про ці зміни.

Будова приладу A1

1. Asmak için halka
2. Кнопка увімкнення основного режиму
3. Кнопка увімкнення режиму «Турбо»
4. Блок електродвигуна
5. Електрошнур
6. Насадка-блендер
7. Насадка-вінчик
8. Перехідник для насадки-вінчика
9. Кришка чаші подрібнювача

10. S-подібний ніж
11. Склянка для змішування
12. Чаша подрібнювача
13. Металева вісь

I. ПЕРЕД ПЕРШИМ УВІМКНЕННЯМ

Розпакуйте виріб, видаліть усі пакувальні матеріали та рекламні наклейки.

i *Обов'язково збережіть на місці застережні наклейки, наклейки-показчики (за наявності) і табличку з серійним номером виробу на його корпусі! Відсутність серійного номера на виробі автоматично позбавляє вас права на гарантійне обслуговування.*

Після транспортування або зберігання за низьких температур необхідно витримати прилад за кімнатної температури не менше ніж 2 години перед увімкненням.

Повністю розмотайте електрошнур. Корпус приладу протріть вологою тканиною. Знімні деталі промийте мильною водою, ретельно просушіть усі елементи приладу перед увімкненням в електромережу.

II. ЕКСПЛУАТАЦІЯ ПРИЛАДУ

Завдяки додатковим насадкам блендер може виконувати функції кількох повноцінних кухонних приладів: блендера, міксера та подрібнювача. Порядок роботи з приладом і його насадками див. на схемах **A2-A3**.

STOP *Не занурюйте в оброблювані продукти місце з'єднання насадки з блоком електродвигуна.*

Не використовуйте прилад для подрібнення кави, круп, бобів і інших дуже твердих продуктів.

Під час роботи з насадкою-блендером і насадкою-вінчиком не використовуйте як ємність чашу подрібнювача. Вісь на дні чаші може пошкодити насадку.

⚠ *Час безперервної роботи приладу під навантаженням не має перевищувати 1 хвилину. Рекомендована перерва між увімкненнями – 2-3 хвилини.*

Під час використання подрібнювача утримуйте кнопку увімкнення основного або турборежиму не більше ніж 3-5 секунд з перервами на 1-2 секунди – це дозволить краще контролювати процес подрібнювання продукту та уникнути перегрівання двигуна.

III. ДОГЛЯД ЗА ПРИЛАДОМ

Рекомендовані способи очищення вказані в таблиці **A4**.

STOP

Не використовуйте під час очищення приладу абразивні засоби, хімічно агресивні або інші речовини, не рекомендовані для застосування з предметами, що контактують із їжею.

Під час очищення ножів і лез будьте обережні – вони дуже гострі!

Перед зберіганням та повторною експлуатацією повністю просушіть усі частини приладу. Зберігайте прилад у сухому вентильованому місці подалі від сонячних променів та нагрівальних приладів.

IV. ПЕРЕД ЗВЕРНЕННЯМ ДО СЕРВІС-ЦЕНТРУ

Несправність	Можлива причина	Усунення несправності
Прилад не працює	Немає напруги	Заздалегідь вимкнувши прилад, перевірте наявність напруги в мережі
Прилад шумить і вібрає	Ви оброблюєте тверді продукти	Це нормально. Рекомендуємо перед обробкою нарізати продукти шматочками
Під час роботи з'явився сторонній запах	Прилад перегрівся	Скоротіть час безперервної роботи приладу. Збільште інтервали між вмиканнями
	Прилад новий, запах іде від захисного покриття	Здійсніть ретельне очищення приладу. Запах зникне після декількох вмикань

V. ГАРАНТІЙНІ ЗОБОВ'ЯЗАННЯ

На даний виріб надається гарантія терміном на 2 роки з моменту придбання. Протягом гарантійного періоду виготовлювач зобов'язується усунути шляхом ремонту, заміни деталей або заміни усього виробу будь-які заводські дефекти, викликані недостатньою якістю матеріалів або зборки.

Гарантія набирає сили тільки в тому випадку, якщо дата покупки підтверджена печаткою магазину і підписом продавця на оригінальному гарантійному талоні. Дійсною гарантія визнається лише в тому випадку, якщо виріб застосовувався відповідно до інструкції з експлуатації, не ремонтувався, не розбирався і не був пошкоджений в результаті неправильного поводження з ним, а також збережена повна комплектність

виробу. Дана гарантія не поширюється на природний знос виробу і видаткові матеріали (фільтри, лампочки, антипригарні покриття, ущільнювачі і т.д.).

Термін служби виробу і термін дії гарантійних зобов'язань на нього обчислюються з дня продажу або з дати виготовлення виробу (у випадку, якщо дату продажу визначити неможливо).

Дату виготовлення приладу можна знайти в серійному номері, розташованому на ідентифікаційній наклейці на корпусі виробу. Серійний номер складається з 13 знаків. 6-й і 7-й знаки позначають місяць, 8-й – рік випуску пристрою.

Встановлений виробником термін служби приладу складає 3 роки з дня його придбання за умови, що експлуатація виробу здійснюється відповідно до цієї інструкції і застосованих технічних стандартів.



Екологічно безпечна утилізація (утилізація електричного й електронного обладнання)

Утилізацію упаковки, посібника користувача, а також самого приладу необхідно здійснювати відповідно до місцевої програми з переробки відходів. Потурбуйтеся про навколишнє середовище: не викидайте такі вироби разом із звичайним побутовим сміттям.

Використані (старі) прилади не можна викидати з іншим побутовим сміттям, їх потрібно утилізувати окремо. Власник старого обладнання зобов'язаний віднести прилади до спеціальних пунктів прийому або здати до відповідних організацій. Так ви допомагаєте програмі з переробки цінної сировини, а також очищення забруднюючих речовин.

Даний прилад позначено відповідно до Європейської директиви 2012/19/EU, що регулює утилізацію електричного й електронного обладнання.

Дана директива визначає основні вимоги до утилізації та переробки відходів електричних і електронних приладів, які є чинними на всій території Європейського союзу.



Осы бұйымды пайдаланар алдында пайдалану бойынша нұсқаулықты мұқият оқып, оны анықтамалық ретінде сақтап қойыңыз. Аспапты дұрыс пайдалану оның қызметінің мерзімін айтарлықтай ұзартады.

САҚТАНУ ШАРАЛАРЫ

- Өндіруші қауіпсіздік техникасының талаптарын және бұйымды пайдалану ережелерін сақтамаудан туындаған зақымдар үшін жауап бермейді.
- Бұл электр аспап пәтерлерде, қала сыртындағы үйлерде, қонақ үй нөмірлерінде, тұрмыстық нөмірлерде, дүкендердің тұрмыстық бөлмелерде, офистер мен өнеркәсіптік емес пайдаланудың кез келген басқа осындай жағдайларда пайдаланыла алады. Құрылғыны өнеркәсіптік немесе кез келген мақсатсыз пайдалану бұйымды тиісті түрде пайдалану шарттарын бұзу болып саналады. Бұл жағдайда өндіруші ықтимал салдарлар үшін жауап бермейді.
- Құрылғыны электр желісіне қосар алдында оның кернеуі аспаптың номиналды кернеуіне сәйкес келетінін тексеріңіз (бұйымның техникалық сипаттамалары немесе зауыттық кестесін қараңыз).

- Аспаптың тұтынатын қуатына есептелген ұзартқыш қолданыңыз: параметрлердің сәйкессіздігі қысқа тұйықталуға немесе кабельдің жануына әкеліп соқтыруы мүмкін.
- Аспапты тек жерлендірілетін розеткілерге ғана қосыңыз, — бұл электр қауіпсіздігінің міндетті талабы. Ұзартқышты қолдана отырып, оның жерлендірілетініне көз жеткізіңіз.
- Аспапты қолданған соң, сонымен қатар оны тазалаған немесе тасымалдаған кезде розеткіден өшіріңіз. Электр бауын сымынан емес, штепселінен ұстап тұрып, құрғақ қолмен шығарыңыз.
- Электр қоректендіру бауын есік қуыстарында немесе жылу көздерінің жанында тартпаңыз. Электр бауының бұралмағанын және иілмегенін, үшкір заттарға, бұрыштар мен жиһазға тимегенін қадағалаңыз.



Жадыңызда болсын: электр қоректендіру кабелі зақымдалуы кепілдік шарттарына сәйкес келмейтін ақауларға, сонымен қатар

электр тоғына ұрынуға әкеліп соқтыруы мүмкін. Зақымдалған электр кабелі сервис-орталықта жедел ауыстыруды талап етеді.

- Аспапты ашық ауада пайдалануға тыйым салынады: құрылғы корпусының ішіне су немесе бөгде заттардың түсуі оны қатты зақымдауы мүмкін.
 - Азық салынған табақты жұмсақ және ыстыққа төзбейтін бетке орнатпаңыз. Бұл аспапты жұмыс кезінде тұрақсыз етеді.
 - Жұмыс кезінде аспаптың қозғалатын бөліктерін ұстамаңыз. S-тектес пышақты орнатқанда абай болыңыз: ол өте үшкір.
 - Аспапты тазалаған кезде «Аспапты күту» тарауында көрсетілген ережелерді қатаң ұстаныңыз.
- STOP** *Аспап корпусын суға батыруға немесе оны су ағынына салуға ТЫЙЫМ САЛЫНАДЫ!*
- Бұл аспап физикалық, жүйке немесе психикалық ауытқулары бар немесе тәжірибесі мен білімі

жетіспейтін адамдардың (оның ішінде балалардың) қолдануына арналмаған, мұндай тұлғалар қадағаланып, олардың қауіпсіздігі үшін жауап беретін тұлға осы аспапты қолдануға қатысты нұсқау жасалған жағдайлардан басқа. Балалардың аспаппен, оның жинақтаушыларымен, сонымен қатар зауыттық орамымен ойнауына жол бермеу мақсатында қадағалап отыру қажет. Құрылғыны тазалау және қызмет көрсетуді балалар ересектердің қарауынсыз жасамауы тиіс.

- Орам материалы (үлдір, пенопласт және т. б.) балалар үшін қауіпті болуы мүмкін. Тыныстың тарылу қаупі бар! Орамды балалардың қолы жетпейтін жерде сақтаңыз.

STOP

Аспапты кез келген ақауы бар болғанда пайдалануға тыйым салынады.

Техникалық сипаттамалары

Үлгі	RНВ-2933-Е
Кернеуі	220-240 В, 50/60 Гц
Номиналды қуаты.....	300 Вт
Ең үлкен қуаты.....	600 Вт
Электр тоғымен зақымданудан қорғау	II дәреже
Қозғалтқыш типі	DC (тұрақты ток)
Жұмыс жылдамдығы	10000 / 14000 айн/мин
Ұсатқыш тостағанның көлемі	500 мл
Араластыру тостағанының көлемі	600 мл
Саптама-блендер.....	бар
Саптама-тәж.....	бар
Ұсатқыштың S-текес пышағы	бар
Электр бау ұзындығы	1 м

Жинағы

Мотор бөлігі.....	1 дана
Қақпағы бар ұсатқыш тостағаны.....	1 дана
Араластыру тостағаны.....	1 дана
Ұсатқыш пышағы.....	1 дана
Саптама-блендер.....	1 дана
Саптама-тәж.....	1 дана
Саптама-тәждің жалғастырығыш тетігі	1 дана
Пайдалану бойынша нұсқаулық.....	1 дана
Сервистік кітапша.....	1 дана

Өндіруші өз өнімін жақсарту барысында бұл өзгерістер туралы қосымша хабарламай, бұйымның дизайны, жинағы, сонымен қатар техникалық сипаттамаларына өзгерістерді енгізу құқығына ие.

Аспаптың құрылымы А1

1. Ілуге арналған сақина
2. Негізгі тәртіпті қосу түймесі
3. «Турбо» тәртібін қосу түймесі
4. Электр қозғалтқыш блогы
5. Электр сымы
6. Саптама-блендер

7. Саптама-булгауыш
8. Саптама-булгауышқа арналған өткізгіш
9. Ұсақтағыш тостыаяғының қақпағы
10. S-түріндегі пышақ
11. Араластыруға арналған стақан
12. Ұсақтағыш тостыаяғы
13. Металл осі

I. АЛҒАШҚЫ ҚОСАР АЛДЫНДА

Бұйым мен оның құрамдастарын қораптан абайлап шығарыңыз. Барлық орау материалдары мен жарнамалық жапсырмаларды алып тастаңыз.

 Корпустың ескертетін жапсырма, жапсырма-көрсеткіш (бар болса) және бұйымның сериялық нөмірі бар кестешені орнында міндетті түрде сақтаңыз! Бұйымда сериялық нөмірі жоқ болса, кепілдік қызмет көрсету құқығынан автоматты түрде айырыласыз.

Тасымалдау немесе төмен температураларда сақтаған соң аспапты қосаралдында кем дегенде 2 сағатқа бөлім температурасында ұстау керек.

Электр бауды толық жайыңыз. Аспап корпусын ылғал матамен сүртіңіз. Шешілмелі бөлшектерді сабынды сумен жуыңыз, аспаптың барлық элементтерін электр желіге қосар алдында мұқият кептіріңіз.

II. АСПАПТЫ ПАЙДАЛАНУ

Қосымша саптамалардың арқасында блендер бірнеше толыққанды асуы аспаптары: блендер, миксер және ұсақтағыш қызметтерін орындай алады. Аспаппен және оның саптамаларымен жұмыс жасау тәртібін А2-А3 сызбаларынан қар.

 Электр қозғалтқыш блогымен бірге саптаманың жалғасу орнында өңделетін өнімдерді салмаңыз.

Аспапты кофеңі, жармаларды, бұршақтарды және өзге ерекше қатты өнімдерді ұсақтау үшін қолданбаңыз.

Саптама-блендермен және саптама-булгауышпен жұмыс жасау кезінде ұсақтағыш тостыаяғының сыйымдылығы ретінде қолданбаңыз. Тостыаяқ түбіндегі осі саптаманы бүлдіруі мүмкін.

 Аспаптың жүктемемен бірге үздіксіз жұмыс уақыты 1 минуттан аспауы тиіс. Қосылулар арасындағы ұсынылатын үзіліс – 2-3 минут.

Ұсақтағышты қолдану кезінде 1-2 секунд үзілістермен 3-5 секундтан аспайтын негізгі немесе турбо тәртіптің қосылу түймесін ұстап тұрыңыз – бұл өнімнің ұсақталу үрдісін жақсы бақылауға және қозғалтқыштың қызып кетуіне жол бермеуге мүмкіндік береді.

III. АСПАПТЫ КҮТУ

Тазалаудың ұсынылған тәсілдері **A4** кестесінде көрсетілген.



Аспапты тазалау кезінде тағаммен байланысқа түсетін заттарды қолдану үшін ұсынылмаған қырғыш құралдарды, химиялық агрессивті немесе өзге заттарды қолданбаңыз.

Пышақтар мен алмастарын тазалау кезінде абай болыңыз – олар өте өткір!

Аспапты қолданбас және қайталап пайдаланбас бұрын оның барлық бөлшектерін толығымен кептіріңіз. аспапты күн сәулелерінен және қыздырғыш аспаптардан алыс құрғақ желденетін жерде сақтау қажет.

IV. СЕРВИС-ОРТАЛЫҚҚА ЖОЛЫҒАР АЛДЫНДА

Ақау	Ықтимал себеп	Ақауды жою
Аспап жұмыс істемейді	Кернеу жоқ	Аспапты алдын ала өшіріп, желідегі кернеудің барын тексеріңіз
Аспап шуылдап, дірлідейді	Сіз қатты азықты өңдемейсіз	Бұл қалыпты жағдай. Өңдеу алдында азық-түлікті кесектеп турауға кеңес береміз
Жұмыс кезінде бөгде иіс пайда болады	Аспап қызып кеткен	Аспаптың үздіксіз жұмысының уақытын қысқартыңыз. Қоспалар алдында аралықтарды ұлғайтыңыз
	Аспап жаңа, иіс қорғаныс жабындысынан шығады	Аспапты мұқият тазалаңыз. Иіс бірнеше қоспалардан соң кетеді

V. КЕПІЛДІКТІ МІНДЕТТЕМЕЛЕР

Осы бұйымға сатып алынған саттен 2 жыл мерзіміне кепілдік беріледі. Өндіруші кепілдік кезеңі ішінде жөндеу, бөлшектерді ауыстыру немесе бүкіл бұйымды ауыстыру жолымен материалдар немесе жинау сапасының жетіспеушілігінен туындаған кез келген зауыттық ақауларды жоюға міндеттенеді. Кепілдік тек сатып алу күні түпнұсқалық кепілдік талонында дүкен мөрмен және сатушы қолымен расталған жағдайда ғана күшіне енеді. Осы кепілдік тек бұйым пайдалану бойынша нұсқаулыққа сәйкес қолданылған, жөнделмеген, бұзылмаған және онымен дұрыс жұмыс істеу нәтижесінде зақымданбаған, сонымен қатар бұйымның толық жинағы сақталған жағдайда танылады. Осы кепілдік бұйымның табиғи тозуына және шығын материалдарына таралмайды (сүзгілер, шамдар, қыш және тефлондық тығыздауыштар және т. б.).

Бұйымның қызмет мерзімі мен оған кепілдікті міндеттемелердің қолданыс мерзімі бұйым сатылған немесе өндірілген кезден есептеледі (егер сату күнін анықтау мүмкін болмаса).

Аспап өндірілген күнді бұйым корпусының сәйкестендіру жапсырмасындағы сериялық нөмірден табуға болады. Сериялық нөмір 13 белгіден тұрады. 6-шы және 7-ші белгілер айды, 8-ші – құрылғының шығарылған жылын білдіреді.

Өндіруші бекіткен аспаптың қызмет ету мерзімі бұйымның пайдаланылуы осы нұсқаулық пен қолданылатын техникалық стандарттарға сәйкес жүруі жағдайында сатып алынған күнінен 3 жыл құрайды.



Экологиялық зиянсыз кәдеге жарату (электрлік және электрондық жабдықтарды кәдеге жарату)

Орамның пайдалануын нұсқаулығының, сонымен бірге құралдың өзінің кәдеге жаратылуын қалдықтарды қайта өңдеу бойынша жергілікті бағдарламаға сәйкес іске асыру қажет. Қоршаған ортаға қамқорлық танытыңыз: ондай бұйымдарды кәдімгі тұрмыстық қоқыстармен бірге лақтырмаңыз. Пайдаланған (ескі) құралдар қалған тұрмыстық қоқыстармен лақтырылмайы тиіс, олар бөлек кәдеге жаратылуы қажет. Ескі жабдық иелері құралдарды арнайы қабылдау пунктеріне әкелуге немесе сәйкес ұйымдарға тапсыруға міндетті. Бұйыммен сіз құнды шикізатты қайта өңдеу, сонымен қатар ластаушы заттарды тазалау бойынша бағдарламасына көмектесесіз.

Берілген құрал электрлік және электрондық жабдықты кәдеге жаратуды реттейтін 2012/19/EU Еуропалық бағыттамасына сәйкес белгіленген.

Берілген бағыттама электрлік және электрондық құралдардан қалдықтарды кәдеге жарату және қайта өңдеуге деген, Еуропалық Одақтың барлық аумағында қолданылатын негізгі талаптарды анықтайды.





Изготовитель: «REDMOND Индастриал Груп, ЛЛСи», Уан Коммерс Плаза, 99 Вашингтон-авеню, сьют 805А, Олбани, Нью-Йорк, 12210, Соединенные Штаты Америки.

Филиал изготовителя: «Пауэр Пойнт Инк. Лимитед», №1202 Хай Юн Гэ (В1) Лин Хай Шан Чжуан Сямейлин Футьян, Шеньжень, Китай, 518049.

Импортер: ООО «АЛЬФА», 195027, г. Санкт-Петербург, Свердловская набережная, д. 44, литера Б.

© REDMOND. Все права защищены. 2016.

Воспроизведение, передача, распространение, перевод или другая переработка данного документа или любой его части без предварительного письменного разрешения правообладателя запрещены.

© REDMOND. All rights reserved. 2016.

Reproduction, transfer, distribution, translation or other reworking of this document or any part thereof without prior written permission of the legal owner is prohibited.

Produced by Redmond Industrial Group LLC
One Commerce Plaza, 99 Washington Ave, Ste. 805A
Albany, New York, 12210, United States
www.redmond.company
www.multicooker.com
Made in China

RHB-2933-E-UM-1