

REDMOND

Steam Iron
RI-C222-E



User manual

GBR	3
FRA	8
DEU	14
NLD	20
ITA	26
ESP	32
PRT	38
DNK	44
NOR	49
SWE	54
FIN	59
LTU	65
LVA	71
EST	76
ROU	81
HUN	87
BGR	93
HRV	99
SVK	105
CZE	111
POL	116
RUS	122
GRC	128
TUR	134
UKR	141
KAZ	148

A1

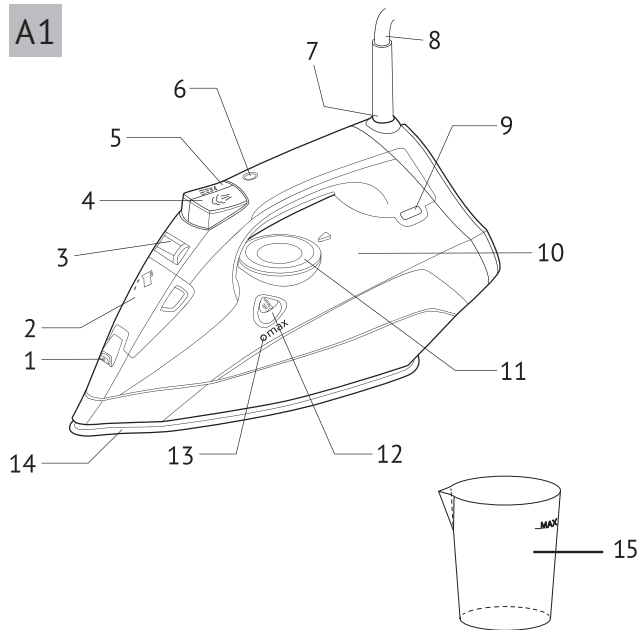



Carefully read all instructions before operating the unit and save them for future reference. By carefully following these instructions you can considerably prolong the service life of your appliance.

Important safeguards

- The manufacturer is not responsible for injuries caused by failure to comply with the safety requirements and operation rules of the appliance.
- This appliance is intended to be used for nonindustrial use in household and similar spheres of application: staff kitchen areas in shops, offices and other working environments, farm houses, by clients in hotels, motels and other residential environments. Industrial application or any other misuse will be regarded as violation of proper service conditions. Should this happen, manufacturer is not responsible for possible consequences.
- Before plugging in the appliance ensure that the circuit voltage matches operating voltage of the appliance (see technical specifications or manufacturer's plate on the appliance).
- Use an extension cord designed for the power consumption of the appliance as the parameter mismatch may result in a short circuit or fire outbreak.

STOP

- Use only earthed electric sockets as this is an obligatory safety requirement. Use an earthed extension cord as well.
- Unplug the appliance after use, while cleaning or moving. Remove the power cord with dry hands holding it by the plug, not cord.
- The appliance should not be remained unattended until it is unplugged.
- The appliance should be unplugged when filling the water tank.

STOP

- *CAUTION! The appliance is heated during operation! Do not touch the soleplate during and immediately after its operation. Use special ironing surface. Do not leave the plugged in appliance unattended, unplug it immediately after the use.*
- Do not place the cord in doorframes or by heat sources. Do not twist or bend the power cord, ensure that it is not in contact with sharp objects, corners and edges of furniture.
- *Accidental damage to the power cord may cause electric shock or breakdown not covered by the terms of warranty. Promptly contact the service*

centre to have the damaged power cord replaced. Do not place the appliance on soft, unstable surface.

- Before cleaning the appliance ensure that it is unplugged and has cooled down. Follow the instructions while cleaning the device.

STOP

DO NOT immerse the appliance in water or keep in running water!

- This appliance can be used by children aged from 8 years and above and persons with reduced physical, sensory or mental capabilities or lack of experience and knowledge if they have been given supervision or instruction concerning use of the appliance in a safe way and understand the hazards involved. Children shall not play with the appliance. Keep the appliance and its cord out of reach of children aged less than 8 years. Cleaning and user maintenance shall not be made by children without supervision.
- Keep the packaging (film, foam plastic and other) out of reach of children as they may choke on them.
- Any modifications or adjustments to the product are not allowed. All the repairs should be carried out by an authorized service centre. Failure to do

so may result in device and property damage or injury.

CAUTION! Do not use the appliance in case any breakdown has been noticed.

Technical Specifications

Model.....	RI-C222-E
Voltage.....	220-240 V, 50/60 Hz
Power.....	2000-2400 W
Adjustable steam output	up to 25 g/min
Overheat protection.....	yes
Anti-calc feature.....	yes
Anti-drip feature.....	yes
Vertical steam.....	yes
Steam Shot.....	yes
Self-clean feature.....	yes
Auto shut-off feature.....	yes
Dry ironing.....	yes
Control.....	mechanical
Soleplate coating.....	ceramic
Power cord length.....	1.8 m

Package Includes

Iron.....	1 pc.
Measuring cup.....	1 pc.
User manual.....	1 pc.
Service booklet.....	1 pc.



The manufacturer reserves the right to make any modifications to design, packaging, or technical specifications of the product without prior notice.

Iron parts A1

1. Water spray.
2. Water tank cap.
3. Steam output control dial enables to adjust steam output (depending on fabric), or to disable steam feature.
4. Steam Shot button is used to release a powerful burst of steam during steam ironing and vertical steaming.
5. Water spray button is used to dampen hard-to-iron fabrics.
6. Auto shut-off indicator starts flashing after iron is left unattended for 8 minutes in vertical position, for 30 seconds in horizontal position (preceded by an audible signal).
7. Swivel power cord prolongs service life and ensures safety and comfort of use.
8. Power cord.

9. Heating indicator lights up to indicate that iron is heating and goes out to indicate that selected temperature has been reached.
10. Extra-large 350 ml water tank.
11. Temperature control dial.
12. Self-clean feature "Calc Clean" is used to reduce lime scale build-up and improve efficiency of your iron.
13. Water tank "Max" fill line (in vertical position).
14. Ceramic coating and carefully crafted design of the soleplate ensure even steam distribution across the entire soleplate.
15. Measuring cup.

I. PRIOR TO FIRST USE

Carefully take the appliance and its detachable parts out of the package. Remove all wrapping material and stickers except for serial number identification sticker.

 No serial number identification sticker on the appliance automatically disables the user's right to aftersales service.

Wipe the base of the appliance with a damp cloth, then let dry. You may notice foreign smell when first using the appliance, this does not mean its malfunction.

 After the appliance transportation or storage at low temperature keep it at room temperature for at least two hours before plugging in.

II. OPERATING THE IRON

To fill water tank

1. Ensure that the iron is unplugged from the electrical outlet. Turn the temperature control dial into "Min" position and the steam output control dial into  position.
2. Open the water tank cap and tilt the iron. Using the measuring cup fill the tank below the "Max" fill line on the housing. Close the water tank.
3. Position the iron vertically.

 **CAUTION!** Do not fill directly from the faucet to prevent water from entering the appliance or spilling on the power cord.

Use tap water to fill the water tank. Do not fill the tank with distilled (demineralized), softened, or boiled water to prevent damage and prolong service life of the appliance.



If you have exceptionally hard water in your area use half distilled water and half tap water.



To select the temperature

The REDMOND RI-C222-E Steam Iron is equipped with a temperature control dial. The dial is provided with standard symbols of temperature modes and the names of fabrics.



Turn the temperature control dial to align the name of fabric with the cursor on the housing (refer to "Fabric Ironing Chart"). The heating indicator on the housing will light up to indicate heating. Once the soleplate reaches the required temperature the heating indicator will go out, indicating that the iron is ready to use.

Steam ironing

The most efficient steam ironing can be achieved in ••••• temperature modes.

Turn the steam output control dial into the required position. If the dial is in  position the steam feature is disabled (use the mode for dry ironing). Turn the steam output control dial in direction towards  position to increase the steam output.

Plug in the iron. Heating indicator on the housing will light up to indicate the heating. Once the soleplate reaches the required temperature the heating indicator will go out, indicating that the iron is ready to use.

 **NOTE!** Constant steam is only generated when the iron is in horizontal position and set to high temperature. If the steam feature is enabled (the steam output control dial is not in  position) and the temperature setting is too low, water may drip from the soleplate.

Steam Shot

The Steam Shot feature is used to eliminate stubborn wrinkles. The feature can be used during steam ironing when the heating indicator on the housing is out. If the heating indicator is lit, wait for the soleplate to reach the selected temperature before using the Steam Shot feature. The Steam output control dial must not be in  position.

Briefly press the Steam Shot button during ironing for extra steam. Allow an interval of 2-3 seconds between the shots. Steam Shot feature can be used for vertical steaming.

 **NOTE!** When the iron is set to low temperature (• position) water may drip from the soleplate, the Steam Shot feature may not be applicable.

Vertical steam

The REDMOND RI-C222-E Steam Iron can be used in an upright position to remove wrinkles from hanging drapes, curtains, tulle, as well as dress clothes without taking them off the hangers.

1. Turn the steam output control dial into  position.
2. Turn the temperature control dial into "Max" position.
3. Wait until the soleplate reaches the required temperature (the heating indicator goes out).
4. Hold the iron vertically with the soleplate facing the garment. To avoid burning delicate fabrics hold the iron a few centimeters away from the garment.
5. Move the iron from top to bottom briefly pressing the Steam Shot button. Return to horizontal position every fifth time you press the button.
6. If heating indicator lights up, stop steaming and wait for the soleplate to reach the required temperature. Resume the steaming after the heating indicator goes out.

 **CAUTION!** The iron generates high temperature steam! Do not touch steam to prevent burning. Never iron clothes on the body!

Dry ironing

You can use the iron for dry ironing even if the water tank is full. However, if using the feature for a long period of time do not fill the tank with too much water.

1. Turn steam output control dial into  position.
2. Turn the temperature control dial to select the temperature appropriate for your fabric.
3. After soleplate reaches selected temperature and heating indicator goes out, the iron is ready to use.

Water spray feature

Use the water spray feature to dampen hard-to-iron fabrics, remove stubborn wrinkles, and to iron difficult areas such as collars, etc. Press the water spray button  to dampen the fabric:

- slowly and smoothly for a dense spray
- quickly for vaporized spray

The feature can be used as often as required from any temperature mode, as long as there is enough water in the water tank.

Auto shut-off feature

The auto shut-off feature ensures safety and reduces energy consumption. The iron automatically shuts off when left unattended:

- after 30 seconds of inactivity in horizontal position or on its side (tipped over)
- after 8 minutes of inactivity in vertical position

After the auto shut-off occurs the soleplate stops heating, audible signal is heard, the auto shut-off indicator on the handle starts flashing. To continue ironing take the iron by the handle. The auto shut-off indicator will stop flashing, the heating indicator will light up. Once the soleplate reaches the required temperature the heating indicator will go out, indicating that the iron is ready to use.

Anti-drip feature

The anti-drip feature prevents water from dripping onto fabric and enables to iron even the most delicate garments. Use low temperature setting (• position) to iron delicate fabrics.

After each use

Turn the temperature control dial into "Min" position and the steam output control dial into  position. Unplug the iron from electrical outlet. Open the water tank cap and gently shake the iron above the sink to empty the tank. Place the iron into a vertical position.

Wait for the soleplate to cool down thoroughly. Wind the cord around the heel of the iron. Store in vertical position.

Fabric Ironing Chart

Symbol of the temperature mode	Temperature control dial position	Fabric	Ironing recommendations
•	SYNTHETICS	Acrylic	Iron carefully. Do not use steam ironing to prevent water from dripping out of soleplate and staining the fabric
		Polyamide (capron, nylon)	
		Polyurethane	
		Acetate	
•	SYNTHETICS	Polyester	Iron on reverse side, fabric cannot withstand high heat. Acetate dries fast and needs little ironing
		Viscose	Iron using a damp press cloth
			High heat may cause discoloration, shrinkage, or melting of fabric

Symbol of the temperature mode	Temperature control dial position	Fabric	Ironing recommendations
• •	SILK/WOOL	Silk	Do not use spray on silk to avoid water marks
		Wool	Use spray or damp press cloth to iron wool. High heat may cause shrinkage
• • •	COTTON/LINEN	Cotton, linen	Steam ironing is recommended

III. CLEANING AND MAINTENANCE

Self-clean feature

To remove scale and other debris from the steam holes on the soleplate carry out the self-cleaning procedure at least twice a month. The harder the water the more frequently the iron should be self-cleaned.

1. Fill the water tank with water until the "Max" fill line.
2. Disable the steam feature (turn the steam output control dial into  position). Turn the temperature control dial into "Max" position. Plug in the iron.
3. After the heating indicator goes out unplug the iron and position it horizontally above the sink.
4. Press and hold down the "Calc Clean" button, swinging the iron lightly back and forth. Steam and hot water releasing from the soleplate will remove scale and other debris.
5. By the end of the self-cleaning procedure open and empty the water tank. Close the cap.
6. Wait for the soleplate to cool down thoroughly and wipe with damp cloth.
7. Repeat the procedure if necessary.

 **NOTE!** Use tap water to carry out the self-cleaning procedure. Do not fill the water tank with distilled (demineralized), softened, or boiled water for best results.

To clean soleplate

Before cleaning the soleplate ensure that the iron is unplugged and cooled down thoroughly. Cool soleplate can be wiped with damp cloth or sponge. Do not use abrasive cleaners, aggressive chemicals, and abrasive or metal sponges.

Iron storage

The appliance must be stored in a dry location away from direct sunlight or heating appliances. Store the iron in vertical position to avoid damage to the soleplate. To keep the soleplate in good condition do not allow it to come into contact with metal and other hard or sharp objects.

Always store the iron empty to prevent the lime scale build-up that may stain fabric during ironing.

IV. BEFORE CONTACTING SERVICE CENTRE

Problem	Possible cause	Solution
Soleplate remains cold, heating indicator does not light up	The power cord is not connected to an electrical outlet	Connect to an electrical outlet
	Electrical outlet is not working properly	Connect to properly functioning electrical outlet
Soleplate barely warms up	Auto shut-off feature activated (auto shut-off indicator on the handle is flashing)	Refer to section "Auto shut-off feature"
	Selected temperature is too low	Turn the temperature control dial to select required temperature
Iron produces no steam	Steam feature is disabled	Turn the steam output control dial to select required steam output
Iron produces very little steam	Not enough water in the water tank	Fill the water tank at least ¼ full
	The steam output control dial is set to medium setting	Turn the steam output control dial to increase steam output
	Anti-drip feature activated	Wait for the soleplate to reach the selected temperature (heating indicator goes out)
Steam coming from the holes in soleplate stains fabric	You used water with chemical additives	Do not use water with chemical additives
	You used distilled or softened water	Use common tap water or half tap water and half distilled water
	You did not empty the water tank after last use	Carry out the self-cleaning procedure. Always empty the water tank after use.
Soleplate is dirty and stains the fabric	Selected temperature is too high	Refer to "Fabric Ironing Chart" and garment labels to select the correct temperature
	Fabric has not been rinsed sufficiently or you have ironed new garment before washing it	Clean the soleplate. Thoroughly rinse the garment to remove any traces of detergent residue that may damage the soleplate
Water drips from holes in soleplate	Selected temperature is too low	Turn the temperature control dial into •••••, or "Max" position
	The soleplate temperature is too low because you are using the Steam Shot feature too often	Increase intervals between steam shots

Problem	Possible cause	Solution
Soleplate is damaged	You placed the iron down flat on a metal surface	Use special iron support. Always store the iron in vertical position
	The soleplate was damaged by a garment accessory (zip fastener, button, rivet, etc.)	Avoid placing the iron on sharp objects, such as zip fasteners, buttons, or rivets during ironing to prevent damage to soleplate

V. PRODUCT WARRANTY

We warrant this product to be free from defects for a period of 2 years from the date of purchase. If the appliance fails to operate properly within the warranty period and is found to be defective in material or workmanship, we will repair or replace it free of charge. This warranty comes into force only in case an original warranty service coupon with a serial article number and an accurate impress of the company of the seller proves the purchase date. This limited warranty does not cover damage caused by the failure to use this product for its normal purpose or in accordance with the instructions on the proper use and maintenance of the product, or any kind of repair works. Do not try to disassemble the appliance and keep all package contents. This warranty does not cover normal wear of the appliance and its parts (filters, bulbs, non-stick coating, gaskets, etc.).

Service life and the applicable product warranty period start on the date of purchase or the date of manufacture (if the purchase date cannot be established).

You can determine manufacture date by serial number, located on the identification label on the housing of the appliance. The serial number consists of 13 digits. 6th and 7th digits of the serial number identify the month, 8th digit the year of manufacture.

Service life of the product, established by the manufacturer is 3 years from the date of purchase, provided that the appliance is used and maintained in accordance with the user manual and applicable technical standards.



Environmentally friendly disposal (WEEE)

The packaging, user manual and the device itself shall be taken to the applicable collection point for the recycling of electrical and electronic equipment. Do not throw away the electronic waste to help protect the environment.

Old appliances must not be disposed with other household waste but must be collected separately. Municipal disposal of recyclable wastes is free of charge.

The owners of old appliances are required to bring it to a waste facility centre. With this little extra effort, you can help to ensure that valuable raw materials are recycled and pollutants are treated as appropriate.

This appliance is labelled in accordance with European Directive 2012/19/EU – concerning used electrical and electronic appliances (waste electrical and electronic equipment WEEE).

The guideline determines the framework for the return and recycling of used appliances as applicable throughout the EU.



Avant d'utiliser le présent produit veuillez lire attentivement son Manuel d'utilisation et gardez-le à titre de livre de référence. L'utilisation régulière de l'appareil prolonge considérablement sa durée de vie.

Mesures de sécurité

- Le producteur n'est pas tenu responsable pour les dégâts causés suite au non-respect des impératifs concernant les mesures de sécurité et les règles d'exploitation du produit.
- Le présent appareil électrique est conçu pour une utilisation ménagère et peut être utilisé en appartement, résidences secondaires, chambres d'hôtel, locaux utilitaires des magasins et des bureaux, ou dans d'autres conditions similaires dans le cadre de l'exploitation non industrielle. L'usage de l'appareil d'une manière industrielle ou toute autre utilisation à affectation indéterminée est considéré comme le manquement aux conditions de son exploitation en bon ordre. Dans ce cas-là le producteur n'est pas tenu responsable en matière des conséquences éventuelles.
- Avant de brancher l'appareil au réseau électrique veuillez vérifier si la tension du réseau correspond à la tension nominale d'alimentation de l'appareil (voir les

caractéristiques techniques ou la plaquette d'usine du produit).

- Utilisez une rallonge correspondante à la puissance de l'appareil - la discordance des paramètres pouvant entraîner un court-circuit brusque ou une inflammation de câble.
- Ne branchez cet appareil qu'aux prises avec mise à terre - c'est un impératif obligatoire dans le cadre de la protection contre électrocution. Si vous utilisez une rallonge vérifiez si celle-ci possède une mise à terre.
- Déconnectez l'appareil de la prise électrique après l'utilisation, ainsi qu'en cas de nettoyage ou de déplacement. Retirez le fil électrique avec les mains sèches, en le tenant par le contact en non pas par le fil.
- L'appareil ne doit pas être laissé sans surveillance lorsqu'il est branché au réseau électrique. Lors du remplissage du réservoir à eau, l'appareil doit être débranché du réseau électrique.

STOP

Attention ! L'appareil chauffe lors de son fonctionnement ! Ne touchez pas la semelle du fer à repasser avec les mains lors de son fonctionnement !

ment et juste après son utilisation. Utilisez uniquement des surfaces spécialement conçues pour le repassage. Ne laissez pas l'appareil branché sans surveillance, après utilisation débranchez-le immédiatement du réseau électrique.

- Ne tirez jamais le cordon dans des baies des portes ou près des sources de chaleur. Surveillez que le cordon ne soit forcé, ni plié, qu'il ne touche pas aux objets pointus, aux coins et aux bords des meubles.

STOP

RAPPEL: la détérioration occasionnée du cordon électrique peut entraîner des défauts n'entrant pas dans le champ d'application des conditions de garantie, ainsi que des accidents électriques. Le cordon détérioré demande d'être remplacé d'urgence par le Centre de service agréé.

- Avant de procéder au nettoyage de l'appareil soyez certains que ce dernier est débranché du réseau électrique et s'est refroidi complètement. Suivez strictement les instructions relatives au nettoyage de l'appareil.

STOP

Il est défendu de mettre le corps de l'appareil dans l'eau !

- Cet appareil peut être utilisé par des enfants de plus de 8 ans et des personnes ayant un handicap physique, sensoriel ou mental, ou bien un manque d'expérience et de connaissances, s'ils ont reçu des explications ou des instructions sur la façon d'utiliser l'appareil de manière sécurisée et qu'ils en comprennent les risques encourus. Les enfants ne doivent pas jouer avec l'appareil. Le nettoyage et l'entretien ne doivent pas être entrepris par des enfants sans surveillance. Garder l'appareil et le cordon d'alimentation hors de la portée des enfants de moins de 8 ans.
- L'entoilage (film, mousse etc.) présente un danger éventuel pour des enfants. Un risque de l'étouffement! Gardez l'entoilage en endroit inaccessible pour des enfants.
- La réparation de l'appareil réalisée par ses propres soins ou des modifications quelconques de sa structure sont interdites. Tous les travaux de maintenance sont à exécuter par le Centre de services agréé. Le travail incompetent peut entraîner une panne de l'appareil, des accidents et la détérioration des biens.

STOP **ATTENTION!** *Il est défendu d'utiliser cet appareil en cas des détériorations quelconques.*

Caractéristiques techniques

Modèle.....	RI-C222-E
Tension d'alimentation.....	220-240 V, 50/60 Hz
Puissance consommée.....	2000-2400 W
Production réglable de la vapeur.....	jusqu'au 25 g/min
Protection contre la surchauffe.....	oui
Système de protection contre le tartre.....	oui
Fonction « Anti-goutte ».....	oui
Possibilité de repassage à vapeur vertical.....	oui
Fonction de choc de vapeur.....	oui
Fonction de l'autonettoyage.....	oui
Fonction de déclenchement automatique.....	oui
Repassage à sec.....	oui
Type de commande.....	mécanique
Revêtement de la semelle.....	céramique
Longueur du câble d'alimentation.....	1,8 m

Composants

Fer à repasser.....	1 pièce
Verre gradué.....	1 pièce
Manuel d'utilisation.....	1 pièce
Carnet de service.....	1 pièce

i *Le Fabricant a le droit de modifier le design, la composition et les caractéristiques techniques d'un article lors du développement de ses produits, sans avis préalable pour ces modifications.*

Structure de l'appareil

1. Orifice de diffuseur de l'eau.
2. Couverture du réservoir pour l'eau.
3. Régulateur de production de la vapeur – destiné à régler la puissance voulue du repassage à vapeur selon le type de tissu, ou à vérouiller la production de la vapeur à fond.
4. Bouton de production intensive de la vapeur (choc de vapeur) – destiné à la forte éjection de la vapeur pour repassage à vapeur, ainsi que pour repassage à vapeur vertical.
5. Bouton de diffuseur de l'eau – destiné à humidifier des linges.
6. Indicateur de déclenchement automatique – commence à clignoter si l'appareil demeure immobile en position verticale durant près de 8 secondes ou près de 30 secondes en position horizontale (un avertisseur sonne préalablement).
7. Fixation articulée du câble augmente sa durée de vie et assure l'usage de l'appareil en toute sécurité.
8. Câble électrique.
9. Indicateur de chauffe de la semelle – s'allume à la chauffe et se déclenche si la semelle du fer s'est réchauffée jusqu'à la température préétablie.
10. Réservoir pour l'eau (de élevée contenance 350 ml).

11. Régulateur mécanique de température de la semelle.
12. Bouton d'autonettoyage « Calc Clean » – destiné pour l'autonettoyage du fer contre le tartre accumulé qui pourrait dégrader son rendement.
13. « Max » – le repère de niveau maximum de l'eau (fer est positionné sur le talon).
14. Semelle avec le revêtement céramique et le relief particulier pour la distribution régulière de la vapeur sur toute la surface.
15. Verre gradué.

I. AVANT DE PROCÉDER A L'UTILISATION

Sortez l'appareil avec précaution, éliminez tous les entoillages et les étiquettes publicitaires. Gardez sur place toutes les étiquettes prémonitoires, les étiquettes – indicateurs (si elles sont présentes) et la plaque avec le numéro de série de l'appareil fixée sur son boîtier !

! *L'absence de numéro de série vous prive automatiquement de droit de maintenance sous garantie. Essayez le corps de l'appareil à l'aide d'un linge humide, laissez-le sécher à fond. L'odeur étrangère apparue à la première utilisation n'est pas une conséquence de la panne de l'appareil.*

! *Après le transport ou la conservation de l'appareil dans des conditions de basses températures il est nécessaire de le laisser à la température ambiante au moins 2 heures avant le démarrage prévu.*

II. EXPLOITATION DU FER

Remplissage du réservoir de l'eau

1. Veillez à ce que l'appareil ne soit pas branché au réseau électrique. Transposez le régulateur de chauffe de la semelle en position « Min », et le régulateur de production de la vapeur en position « 0 ».
2. Soulevez le couvercle du réservoir pour l'eau, soulevez le bec du fer vers le haut, selon les indications du dessin. Au moyen du verre gradué remplissez le réservoir de l'eau sans dépasser le repère « Max » sur le corps de l'appareil. Fermez le couvercle du réservoir. Posez votre fer sur son talon.

! *ATTENTION ! Ne versez pas l'eau directement d'un robinet afin d'éviter qu'elle passe dans le corps de l'appareil ou sur le câble d'alimentation.*

L'appareil est destiné à l'utilisation de l'eau du robinet. Ne le remplissez pas de l'eau distillée (déméralisée), adoucie ou bouillie, afin d'éviter des effets indésirables au moment du repassage et à une panne prématurée de votre fer.



! *Si l'eau de votre région est trop crue, il est conseillé de la mélanger avec de l'eau distillée en proportion 1:1.*

Réglage de température de la semelle

Le fer REDMOND RI-C222-E est équipé d'un régulateur mécanique de température de la semelle. Les symboles appropriés des régimes thermiques principaux sont indiqués sur l'échelle du régulateur, ainsi que les noms des tissus différents.

En tournant le régulateur choisissez un symbole correspondant au tissu que vous envisagez à repasser et transposez-le près de repère sur le corps de l'appareil (voir « Le tableau des régimes de température pour des tissus différents »). Pendant la chauffe de la semelle l'indicateur de température sur le corps de l'appareil est allumé. Lorsque la semelle sera chauffée jusqu'à la température demandée, l'indicateur s'éteint. Vous pouvez ensuite procéder au repassage.

Repassage à vapeur

Repassage efficace à vapeur est possible en régimes de température •• ou ••••. Placez le régulateur de production de la vapeur en position voulue. Si le régulateur est en position  la production de vapeur est vérrouillée (ce régime est utilisé pour le repassage à sec). Pour augmenter l'intensité de production de la vapeur, tournez le régulateur en direction de  à .

Branchez le câble d'alimentation au réseau électrique. L'indicateur de chauffe de la semelle s'allume. Procédez au repassage à vapeur dès que l'indicateur de chauffe s'éteint (la semelle s'est réchauffée jusqu'à la température préétablie).

STOP *ATTENTION ! La production continue de la vapeur se fait lorsque le fer est positionné horizontalement, à la haute température de la semelle. Si le régulateur de la vapeur est ouvert (s'il n'est pas en position ), il est possible qu'à la température basse l'eau puisse couler à travers les orifices de la semelle du fer.*

Choc de vapeur

La fonction du choc de vapeur est indispensable pour le repassage des tissus épais et froissables. Cette fonction est accessible pendant le repassage à vapeur si l'indicateur de chauffe sur le corps du fer n'est pas allumé. Si l'indicateur est allumé il faut attendre que la semelle se réchauffe à fond. Le régulateur de production de la vapeur ne peut pas être positionné en .

Le choc de vapeur se produit pendant le repassage, par appuis courts sur le bouton de choc de vapeur. Les intervalles entre les appuis sur le bouton sont au moins de 2-3 secondes. Il est possible d'utiliser la fonction du choc de vapeur pour le repassage vertical.

STOP *ATTENTION ! Les températures basses établies pour le repassage (régime •) contribuent aux coulées éventuelles de l'eau de la semelle et à l'absence du choc de vapeur.*

Repassage à vapeur vertical

Au moyen du fer REDMOND RI-C222-E vous pouvez repasser à vapeur des articles suspendus verticalement. Cette fonction permet de repasser aussi bien des tissus légers (tulle) que lourds (stores), ainsi que des manteaux, vestes etc. sans les enlever du cintre.

1. Placez le régulateur de production de la vapeur en position .
2. Tournez le régulateur de la semelle en position « Max ».
3. Attendez que la semelle se chauffe jusqu'à la température voulue (l'indicateur de chauffe sur le corps de l'appareil s'éteint).
4. Disposez le fer verticalement, la semelle vers le tissu que vous envisagez de repasser. Tenez le fer à distance de quelques centimètres des articles repassés, pour ne pas détériorer des tissus fins.
5. En déplaçant le fer du haut vers le bas appuyez brièvement quelques fois sur le bouton du choc de vapeur. Transposez le fer en position horizontale après tous les 5 appuis.
6. Si l'indicateur de la semelle s'allume, veuillez attendre que celle-ci se réchauffe (l'indicateur s'éteint) et continuez le repassage à vapeur vertical.

STOP *ATTENTION ! La température de la vapeur est très élevée! Afin d'éviter les brûlures, veillez à ce qu'il n'y ait pas de contacts avec la vapeur sortant des orifices sur la semelle du fer. Ne repassez pas des vêtements directement sur quelqu'un !*

Repassage à sec

Vous pouvez repasser des linges à sec, même si le fer est rempli de l'eau. Cependant, si ce régime est utilisé pendant longtemps, il est conseillé de ne pas verser dans le réservoir trop d'eau.

1. Placez le régulateur de production de vapeur en position .
2. En tournant le régulateur de la semelle, établissez la température indispensable pour la chauffe, conformément au type de tissu.
3. Dès que la semelle s'est réchauffée jusqu'à la température préétablie, l'indicateur de chauffe sur le corps de l'appareil s'éteint. Maintenez vous pouvez procéder au repassage.

Fonction d'humidification de tissu

La fonction d'humidification est utile si vous repassez des linges trop secs ou un tissu avec les fibres fines, ainsi que des manchettes ou des plis.

Pour humidifier votre tissu appuyez sur le bouton de diffusion de l'eau .

- lentement, doucement – pour la vaporisation;
- avec des mouvements brusques – pour la diffusion.

L'eau sera diffusée par l'orifice du diffuseur. Il est possible d'utiliser la fonction d'humidification de tissu autant de fois qu'on le veut, sous tout régime de fonctionnement.

Fonction de déclenchement automatique

Le système de déclenchement automatique assure la sécurité d'utilisation du fer et permet d'économiser l'énergie électrique. Si l'appareil demeure en état immobile, le système de déclenchement automatique se met en marche :

- pour le fer en position horizontale ou mis sur le coté (en cas de chute occasionnelle) – au bout de 30 secondes approximativement;
- pour le fer en position verticale – au bout de 8 minutes.

Sous le régime de déclenchement automatique la chauffe de la semelle s'arrête, un avertisseur sonore retentit, l'indicateur de déclenchement automatique commence à clignoter.

Soulevez le fer par sa poignée pour reprendre le travail. L'indicateur de déclenchement automatique arrête de clignoter, l'indicateur de chauffe de la semelle s'allume. Dès que l'indicateur de chauffe s'éteint vous pouvez reprendre le repassage.

Fonction « Anti-goutte »

Le système automatique « Anti-goutte » permet de prévenir que l'eau coule et de repasser des tissus les plus fins sans risque de les endommager.

Le repassage des tissus fins se fait à une température basse (régime de température •).

Fin de travail

1. A la fin du travail placez le régulateur de chauffe de la semelle en position « Min », et de production de la vapeur en position . Débranchez le fer du réseau. Soulevez le couvercle du réservoir pour l'eau et videz le réservoir, en retournant le fer par-dessus du robinet. Balancez le fer doucement afin de le vider à fond. Posez votre fer sur son talon.
2. Attendez que la semelle sèche avec la température ambiante. Enroulez le câble d'alimentation autour de la base du fer. Gardez l'appareil verticalement posé sur son talon.

Le tableau des régimes de température pour des tissus différents

Symbole sur le régulateur de chauffe	Positionnement du régulateur de température	Type de tissu	Recommandations
•	SYNTHETIC	Acryle Nylon Polyuréthane	Repasser avec précaution. L'utilisation de la vapeur est risquée. Il est possible que l'eau coule par les orifices de la semelle du fer en laissant des traces sur un tissu
•	SYNTHETIC	Fibres d'acétate Polyestère Viscose	Il est conseillé de repasser à l'envers – ce genre de tissu supporte mal la chauffe. Ces tissus séchent très vite et n'ont presque pas besoin d'être repassés Il est conseillé de repasser à travers un linge humide Change de couleur à la température élevée, se colle, durcit et se détruit avec le rétrécissement éventuel
••	WOOL/SILK	Soie Laine	Il est conseillé de ne pas diffuser de l'eau sur la soie afin d'éviter la formation de traces à cause de l'humidité inégale Il est préférable de diffuser de l'eau sur ce genre de tissu ou bien de repasser à travers un linge humide. Le rétrécissement est possible si la température est très haute
•••	LINEN/COTTON	Coton	Le mode de repassage à vapeur est vivement conseillé

III. ENTRETIEN DE L'APPAREIL

Fonction d'autonettoyage

La fonction d'autonettoyage est destinée au nettoyage de votre fer du tartre s'accumulant dans les tuyères de la semelle. Afin d'éliminer le tartre et les encrassements il est conseillé de procéder à l'autonettoyage 2-3 fois par mois. Plus l'eau utilisée est crue, plus d'autonettoyages sont conseillés.

1. Remplissez le réservoir de l'eau jusqu'au repère « Max ».
2. Véroillez la production de la vapeur (tournez le régulateur de production de la vapeur à gauche, jusqu'à ce qu'il ne soit placé sur la position ). Placez le régulateur de chauffe de la semelle en position « Max ». Branchez le fer au réseau électrique.
3. Attendez que l'indicateur de chauffe s'éteigne, débranchez le fer du réseau électrique et placez-le par-dessus du robinet en position horizontale.
4. Appuyez et retenez le bouton d'autonettoyage « Calc Clean », jusqu'à ce que la sortie de l'eau chaude et de la vapeur ne s'arrête. Avec ceci, faites balancer doucement votre fer en avant et en arrière. La vapeur et l'eau bouillante sortent par les orifices de la semelle et éliminent des encrassements.
5. A la fin du nettoyage soulevez le couvercle du réservoir pour l'eau et videz-le à fond. Refermez le couvercle.

6. Essayez la semelle avec un linge humide quand elle sera sèche.
7. En cas d'encrassements importants il est conseillé de répéter le processus ci-dessus indiqué.



ATTENTION ! N'utilisez que l'eau du robinet. Il est déconseillé d'utiliser l'eau distillée (déméralisée), adoucie ou bouillie – dans ce cas-là le processus d'autonettoyage ne sera pas efficace.

Nettoyage de la semelle

Avant de procéder au nettoyage de la semelle veillez à ce que le fer soit débranché du réseau électrique est soit refroidi à fond. Il est conseillé de nettoyer le fer éteint avec un linge ou éponge humide. N'utilisez pas des nettoyeurs abrasifs et des éponges métalliques ou abrasives, ainsi que des substances agressives chimiques.

Conservation

Gardez l'appareil dans un endroit sec, loin de radiateurs et des rayons du soleil directs. Afin de ne pas endommager la surface utile ne posez le fer que sur le talon. Veillez à ce que la semelle du fer n'entre pas en contact avec des objets métalliques et d'autres objets fermes afin d'éviter des rayures.

Ne laissez pas votre fer rempli de l'eau afin d'éviter l'accumulation du tartre et d'encrassements qui pourraient salir des linges au cours des repassages ultérieurs.

IV. AVANT DE VOUS RENDRE AU CENTRE DE SERVICE

Défaut	Raison éventuelle	Élimination d'un défaut
La semelle du fer reste froide, l'indicateur de chauffe n'est pas allumé	L'appareil n'est pas branché au réseau	Branchez l'appareil au réseau électrique
	La prise électrique est défectueuse Le système de déclenchement automatique s'est mis en route (indicateur de déclenchement automatique sur la poignée du fer est allumé)	Branchez l'appareil à une prise électrique en bon état Voir la rubrique « Fonction de déclenchement automatique »
La semelle du fer se chauffe mal	Température de chauffe est trop faible	En tournant le régulateur de chauffe de la semelle du fer établissez la température indispensable
La vapeur ne se produit pas	La production de la vapeur est verrouillée	Mettez le régulateur de la vapeur en position nécessaire
	Pas assez d'eau dans le réservoir	Remplissez le réservoir de l'eau à ¼ au minimum
L'intensité de production de la vapeur n'est pas suffisante	Régulateur de la vapeur est en position « vapeur moyenne »	En tournant le régulateur augmentez la production de la vapeur
	La fonction « Anti-stop » s'est mise en marche	Attendez jusqu'à ce que la température due ne soit atteinte (indicateur de chauffe s'éteint)

Défaut	Raison éventuelle	Élimination d'un défaut
La vapeur sortant par les orifices de la semelle salit des linges	Vous avez utilisé de l'eau avec des additifs chimiques	Ne remplissez pas le réservoir de l'eau avec des additifs chimiques
	Vous avez utilisé de l'eau distillée ou min adoucie	Utilisez de l'eau du robinet ou un mélange composé de l'eau du robinet et de l'eau distillée en proportion de 1:1
La semelle du fer est sale, elle salit des linges	Vous n'avez pas vidé le réservoir après l'usage précédent	Procédez à l'autonettoyage. Videz le fer à chaque fois à la fin du travail.
	Vous avez établi la température trop haute	Vérifiez les étiquettes de l'article. Suivez « Le tableau des régimes de température pour des tissus différents » que vous êtes en train de repasser
L'eau coule par les orifices de la semelle du fer	Vous avez mal rincé vos linges, ou vous êtes en train de repasser des vêtements neufs sans qu'ils soient rincés préalablement	Procédez au nettoyage de la semelle. Rincez vos linges, veillez à ce qu'il n'y ait plus de savon ou d'autres nettoyeurs
	Vous avez établi la température trop faible pour la chauffe de la semelle	Transposez le régulateur de chauffe de la semelle en position •• ou ••• ou « Max »
Les rayures et autres dégâts apparaissent sur la semelle du fer	La température de la semelle est trop faible à cause des appuis fréquents sur le bouton de production intensive de vapeur	Augmentez des intervalles entre les appuis sur le bouton de production intensive de la vapeur
	Vous avez placé le fer sur un support métallique	Utilisez des supports destinés spécialement pour des fers. Gardez le fer posé sur verticalement son talon
Les rayures et autres dégâts apparaissent sur la semelle du fer	La semelle a été endommagée par des accessoires de vêtements (rivets, zips, boutons etc.)	Au cours de repassage veillez à ne pas toucher aux zips, rivets et aux autres objets fermes pouvant endommager la semelle du fer

V. RESPONSABILIDADES DE GARANTIA

O aparelho é abrangido pela garantia para o prazo de 2 anos a partir do momento da sua aquisição. Ao longo do prazo de garantia o fabricante obriga-se a eliminar todos os defeitos de fabrico provocados pela falta de qualidade de materiais ou de montagem, por meio de reparação, substituição das partes ou substituição do aparelho inteiro. A garantia entra em vigor apenas no caso de uma data de aquisição comprovada pelo carimbo da loja e pela assinatura do vendedor no original do talão de garantia. A presente garantia é apenas reconhecida no caso de o aparelho ter sido usado de acordo com o manual de operação, não foi reparado ou desmontado e não foi danificado devido a um indevido tratamento, e o conjunto inicial do aparelho é preservado. A presente garantia não abrange os gastos naturais do aparelho e os materiais consumíveis (filtros, lâmpadas, revestimentos cerâmicos e de Teflon, impermeabilização de borracha, etc.).

A vida do produto e o prazo de garantia devem ser calculados a partir da data da venda ou da data de fabricação do produto (no caso se não for possível determinar a data da venda).

A data de fabricação do dispositivo pode ser encontrada na etiqueta de identificação ligada ao corpo do produto. O número de série é composto de 13 dígitos. Caracteres 6 e 7 indicam o mês, 8 indica o ano de produção.

O tempo de serviço do robô, estabelecido pelo fabricante é de 3 anos a partir da data do talão de compra, desde que a sua utilização cumpra as regras do manual de funcionamento, e normas técnicas exigidas.



Utilização ecologicamente inofensiva (utilização eléctrica e maquinaria electrónica).

O descarte de embalagens, manual de utilização, assim como o robô, deve ser feito em conformidade com os programas de reciclagem local. Preocupe-se com o meio ambiente: não coloque estes produtos no lixo doméstico.

Os aparelhos utilizados (antigos) não devem ser colocados no lixo doméstico, devem ser recolhidos separadamente. Os proprietários de aparelhos elétricos antigos são obrigados a leva-los aos pontos especiais de recolha o dá-los às organizações respectivas. Assim está a ajudar o programa de reciclagem de matérias-primas, e também à limpeza de substâncias contaminantes.

Este aparelho está etiquetado de acordo com a Directiva 2012/19/UE do Parlamento Europeu e do Conselho, relativa aos resíduos de equipamentos eléctricos e electrónicos (REEE).

A directriz determina o quadro para a devolução e a reciclagem de aparelhos usados, como aplicável em toda a UE.



Bitte lesen Sie vor dem Gebrauch dieses Produktes die Gebrauchsanleitung sorgfältig durch und bewahren Sie diese zum späteren Nachlesen auf. Der vorschriftsmäßige Betrieb des Gerätes wird seine Lebensdauer deutlich verlängern.

Sicherheitshinweise

- Der Hersteller trägt keine Verantwortung für Beschädigungen, die auf Nichtbeachtung von Sicherheitshinweisen und Bedienungsvorschriften zurückzuführen sind.
- Dieses Elektrogerät ist Vorrichtung, um für Haushalt zu verwenden, man kann es in Wohnungen benutzen, Ferienhäusern, Hotelzimmern, Aufenthaltsräumen von Läden, Büros oder in ähnlichen Bedingungen der nicht-gewerblichen Anwendung benutzt werden. Gewerbliche oder jede andere unsachgemäße Anwendung der Einrichtung gilt als zweckwidrige Benutzung des Produktes. In diesem Fall trägt der Hersteller keine Verantwortung für mögliche Folgen.
- Vor jedem Anschluss des Geräts ans Netz stellen Sie sicher, dass die Netzspannung der Nennspannung des Gerätes entspricht (siehe technische Daten oder den Typenschild am Gerät).
- Verwenden Sie das Verlängerungskabel, das für die Leistungsaufnahme des Geräts ausgelegt ist: wenn es nicht der Fall ist, kann dies zum Kurzschluss oder Brand des Kabels führen.
- Schließen Sie das Gerät nur an Stromdosen mit Schutzkontakten an. Das ist eine unbedingte Voraussetzung für elektrische Sicherheit. Sollten Sie ein Verlängerungskabel gebrauchen, so vergewissern Sie sich, dass es auch Schutzkontakte besitzt.
- Nach jedem Gebrauch, vor dem Reinigen oder Umstellen des Gerätes ziehen Sie den Stecker. Ziehen Sie das Netzkabel mit trockenen Händen, indem Sie das am Stecker und nicht am Kabel selbst halten.
- Das Gerät muss nicht unbeaufsichtigt sein, bis es am Stromnetz angeschlossen ist.
- Bei Auffüllung des Wasserreservoirs muss das Gerät spannungslos gemacht werden.

STOP

Achtung! Das Gerät erhitzt während seines Betriebs! Berühren Sie die Bügelsohle während seines Betriebs und sofort nach Benutzung nicht. Benutzen Sie nur spezielle Oberflächen zum Bügeln. Lassen Sie das eingeschaltete Gerät nicht

ohne Aufsicht, machen Sie es sofort nach Verwendung stromlos.

- Zuleitung nicht durch die Türöffnungen oder über Wärmequellen ziehen. Stellen Sie sicher, dass sich das Netzkabel nicht verdreht bzw. knickt, nicht über scharfe Gegenstände, Ecken und Möbelkanten gezogen wird.

STOP

VORSICHT: zufällige Beschädigung des Netzkabels kann die Störungen verursachen, auf die sich die Garantie nicht erstreckt, sowie zum Stromschlag führen. Die beschädigte Anschlussleitung muss umgehend durch den Kundendienst ersetzt werden.

- Vor dem Reinigen des Geräts stellen Sie sicher, dass es vom Netz getrennt und vollständig abgekühlt ist. Bitte die Anweisungen zum Reinigen des Gerätes exakt beachten.

STOP

Das Gerätegehäuse NIEMALS ins Wasser tauchen!

- Dieses Gerät darf von Kindern ab 8 Jahren benutzt werden. Außerdem dürfen es unter bestimmten Voraussetzungen Menschen mit verminderten körperlichen, sensorischen oder geistigen Fähigkeiten

STOP

und mangelnder Erfahrung sowie fehlenden Kenntnissen in seinem Gebrauch anwenden: Sie müssen bei der Nutzung beaufsichtigt werden oder in dem sicheren Umgang mit dem Gerät unterwiesen worden sein und die damit verbundenen Gefahren verstehen. Kinder sollten nicht mit dem Gerät spielen. Halten Sie das Gerät und sein Kabel fern von Kindern unter 8 Jahren. Reinigungs- und Instandhaltungstätigkeiten sollten Kinder nicht ohne Beaufsichtigung durchführen.

- Halten Sie Kinder von Verpackungsmaterial (Folie, Schaumstoff u.s.w.) fern. Es besteht u.a. Erstickungsgefahr! Verpackungsmaterial kindersicher aufbewahren.
- Die Reparatur des Gerätes in Eigenregie oder die Änderungen seiner Konstruktion sind verboten. Alle Bedienungs – und Reparaturarbeiten müssen durch ein autorisiertes Servicepersonal ausgeführt werden. Die nicht professionell ausgeführte Arbeit kann zu Gerätstörungen, Verletzungen und Eigentumsschäden führen.

ACHTUNG! Das Gerät nur im technisch einwandfreien Zustand benutzen.

Technische Daten

Modell	RI-C222-E
Versorgungsspannung	220-240 V, 50/60 Hz
Leistungsaufnahme	2000-2400 W
Einstellbarer Dauerdampf	bis 25 g/min
Übertemperaturschutz	ja
Entkalkungssystem	ja
Tropfstopp-Funktion	ja
Vertikaldampf	ja
Kräftiger Dampfstoß	ja
Selbstreinigungsfunktion	ja
Auto-Abschaltung	ja
Trocknenbügeln	ja
Steuerungstyp	mechanisch
Bügelsohle	keramisch
Länge Netzkabel	1,8 m

Lieferumfang

Bügeleisen	1 St.
Messbecher	1 St.
Gebrauchsanleitung	1 St.
Serviceheft	1 St.

i Der Hersteller behält das Recht, Design, Lieferumfang sowie technische Daten des Produktes im Laufe der ständigen Weiterentwicklung seiner Produktion ohne vorheriger Benachrichtigung über diese Veränderungen zu ändern.

Aufbau des Gerätes A1

1. Sprühöffnung.
2. Deckel Wassertank.
3. Dampfregler ermöglicht es, die Intensivität der Abdämpfung von Stoffen je nach ihrem Typ einzustellen oder vollständig den Dampf abzuschalten.
4. Taste für intensive Dampflieferung (Dampfstoß-Taste) ist zur Lieferung einer großen Dampfmenge beim Dampf bügeln sowie beim Einsatz des Vertikaldampfes bestimmt.
5. Sprühfunktion-Taste ist für Befeuerten der Wäsche bestimmt.
6. Auto-Abschaltanzeige beginnt zu blinken, wenn das Gerät im Laufe von ca. 8 Minuten ohne Gebrauch senkrecht oder ca. 30 Sekunden waagrecht steht (vor der Abschaltung ertönt das Signal).
7. Das Gelenk zum Anschluss des Netzkabels verlängert seine Lebensdauer und erhöht die Bediensicherheit des Bügeleisens.
8. Netzkabel.
9. Sohlentemperatur-Anzeige leuchtet auf beim Aufheizen und erlischt, wenn die Bügelsohle die eingestellte Temperatur erreicht hat.
10. Wassertank hat erhöhtes Fassungsvermögen (350 ml).
11. Mechanischer Drehregler zum Einstellen der Temperatur der Bügelsohle.
12. Selbstreinigung-Taste „Calc Clean“ dient zur Reinigung des Bügeleisens von Kalkablagerungen, die seine Leistung beeinträchtigen.

13. „Max“ ist Markierung zum maximalen Wasserstand im Wassertank in der senkrechten Lage des Bügeleisens.
14. Die Bügelsohle mit Keramikbeschichtung und Sonderprofil dient zur gleichmäßigen Dampfverteilung auf der ganzen Oberfläche.
15. Messbecher.

I. VOR DEM GEBRAUCH

Das Produkt vorsichtig auspacken, alle Verpackungsmaterialien und Werbeaufkleber entfernen. Den Aufkleber mit Seriennummer und Warmaufkleber bleiben lassen.

! Fehlt die Seriennummer am Produkt, so erlischt der Garantieanspruch.

Das Gerätegehäuse mit feuchtem Tuch abwischen, dann trocken abwischen. Der Beigeruch beim ersten Gebrauch ist kein Defekt des Gerätes.

! Nach Transport bzw. Lagerung bei tiefen Temperaturen das Gerät bei Raumtemperatur für mindestens 2 Stunden halten, bevor es eingeschaltet wird.

II. BEDIENEN

Wassertank füllen

1. Sicherstellen, dass das Gerät vom Netz getrennt ist. Den Drehregler auf „Min“ und Dampfregler auf  stellen.
2. Die Deckel des Wassertanks öffnen, die Nase des Bügeleisens heben. Das Wasser in den Wassertank mit dem Messbecher einfüllen, die „Max“-Markierung am Gerätegehäuse beachten. Die Tankdeckel schließen.
3. Das Bügeleisen in die senkrechte Lage bringen.

! ACHTUNG! Füllen Sie nicht unmittelbar mit Wasserhahn, um das Eindringen vom Wasser ins Gehäuse oder auf das Netzkabel zu vermeiden.

Dieses Gerät wurde für den Gebrauch mit normalem Leitungswasser entwickelt. Kein klares destilliertes (entsalztes), enthärtetes bzw. gekochtes Wasser verwenden. Dies kann zu den unerwünschten Wirkungen beim Bügeln und zum vorzeitigen Ausfall des Bügeleisens führen.





Falls das Leitungswasser in Ihrem Gebiet sehr hart ist, empfiehlt es sich, das Leitungswasser mit destilliertem Wasser im Verhältnis 1:1 zu mischen.

Einstellung der Temperatur



Das Bügeleisen REDMOND RI-C222-E ist mit einem mechanischen Drehregler zum Einstellen der Temperatur der Bügelsohle ausgestattet. Die Drehreglerskala enthält allgemeingültige Symbole der Temperatureinstellungen und Bezeichnungen der gängigen Stofftypen. Durch Drehen stellen Sie den Regler auf Symbol, das dem zu bügelnden Stoff entspricht, neben der Markierung am Gerätegehäuse (siehe die Auswärtabelle der Temperatureinstellungen für verschiedene Stoffe). Beim Aufheizen der Sohle leuchtet die Anzeige am Griff des Gerätes. Erreicht die Bügelsohle die eingestellte Temperatur, so erlischt die Anzeige. Anschließend kann man mit dem Bügeln anfangen.

Dampfbügeln

Die effiziente Abdämpfung ist bei den Temperatureinstellungen •• oder •••• möglich.

Gewünschte Position am Dampfregler einstellen. Wenn der Dampfregler aber auf  gestellt wird, so ist der Dampf ausgeschaltet (diese Einstellung wird für Trockenbügeln gebraucht). Zur Erhöhung der Intensivität von Dampflieferung drehen Sie den Dampfregler in der Richtung von  auf .

Das Netzkabel ans Netz anschließen. Die Aufheizanzeige leuchtet auf. Erlischt die Aufheizanzeige (die Bügelsohle hat die eingestellte Temperatur erreicht), kann man mit Dampf-bügeln anfangen.

 **ACHTUNG!** Der Dauerdampf ist nur möglich, wenn das Bügeleisen waagrecht bei der Hochtemperatur der Sohle steht. Ist der Dampfregler geöffnet (nicht auf  gestellt), so kann das Wasser aus den Sohlenöffnungen austreten.

Dampfstoß

Dampfstoßfunktion ist für dichte und sich zum Knittern sehr neigende Stoffe bestimmt. Diese Funktion ist beim Dampfbügeln verfügbar, wenn die Aufheizanzeige am Gerätegehäuse nicht leuchtet. Wenn die Anzeige leuchtet, muss man bis zum vollständigen Aufheizen der Bügelsohle abwarten. Der Dampfregler soll nicht auf  gestellt werden.

Dampfstoß ist mit Kurzbetätigung der Taste beim Bügeln zu aktivieren. Die Pausen zwischen den Betätigungen der Dampfstoß-Taste sollen mindestens 2 bis 3 Sekunden betragen. Die Dampfstoß-Funktion kann beim Vertikalbügeln verwendet werden.

 **ACHTUNG!** Wenn niedrigere Temperaturen ausgewählt sind (Drehregler auf • gestellt) kann aus den Öffnungen der Bügelsohle Wasser austreten und der Dampfstoß nicht funktionieren.

Vertikaldampf

Das Bügeleisen REDMOND RI-C222-E ermöglicht ein senkrechtes Abdämpfen der Kleidungsstücke. Mit dieser Funktion können leichte Stoffe (Netzstoff) als auch Schwergewebe (Gardinen) sowie Mäntel, Jacken o. ä. ohne diese abzunehmen bearbeitet werden.

1. Den Dampfregler auf  stellen.
2. Den Drehregler auf "Max" drehen.
3. Abwarten, bis die Bügelsohle die gewünschte Temperatur erreicht (die Aufheizanzeige am Gerätegehäuse erlischt).
4. Bügeleisen senkrecht Richtung abzdämpfenden Stoff führen. Bügeleisen in einem Abstand von einigen Zentimetern von den zu bearbeitenden Stoffen halten, damit sensible Gewebe nicht verloren gehen.
5. Dampfstoß-Taste mehrmals kurzzeitig drücken, indem man das Bügeleisen von oben nach unten führt. Nach jeden 5 Betätigungen das Bügeleisen in waagrecht Lage bringen.
6. Wenn die Aufheizanzeige aufleuchtet, warten Sie, bis die Bügelsohle aufheizt (Anzeige erlischt), und setzen Sie mit Vertikaldampf fort.

 **ACHTUNG!** Die Dampftemperatur ist sehr hoch! Um Verbrennungen zu vermeiden, schließen Sie den Kontakt mit dem aus den Öffnungen der Bügelsohle austretenden Dampf aus. Kleidungsstücke nicht während des Tragens bügeln!

Trockenbügeln

Sie können Stoffe trocken bügeln, auch wenn der Wassertank mit Wasser befüllt ist. Beim längeren Trockenbügeln empfiehlt sich aber nicht, zu viel Wasser in den Tank einzufüllen.

1. Den Dampfregler auf  stellen.
2. Durch Drehen des Drehreglers wählen Sie die gewünschte Temperatur der Bügelsohle entsprechend dem Stofftyp aus.
3. Wenn die Bügelsohle die eingestellte Temperatur erreicht hat, erlischt die Anzeige am Gerätegehäuse. Nun kann man mit dem Bügeln anfangen.

Sprühfunktion

Die Sprühfunktion ist beim Bügeln der zu trockenen Wäsche oder des Stoffs mit feiner Faserstruktur sowie zum Ausglätten der Ärmelbündchen und Falten hilfreich.

Zur Befuchtung des Stoffs drücken Sie die Sprühfunktion-Taste .

- zum Spritzen: langsam und ruckfrei;
- zum Sprühen drücken Sie die Taste schnell.

Das Wasser wird durch die Öffnung gesprüht. Die Sprühfunktion kann beliebig oft je nach Bedarf bei jeder Temperatur- und Dampfeinstellung gebraucht werden.

Auto-Abschaltung

Die Auto-Abschaltfunktion ist eine Sicherungsfunktion des Bügeleisens und spart Energie. Sollte das Bügeleisen ohne Funktion bleiben, so spricht die Auto-Abschaltung an:

- In waagrecht Lage oder auf der Seite (zufälliges Kippen) – nach ca. 30 Sekunden;
- In senkrechter Lage – nach ca. 8 Minuten.

Beim Ansprechen der Auto-Abschaltfunktion stoppt das Aufheizen, das Signal ertönt, danach blinkt die Anzeige der Auto-Abschaltung am Griff des Gerätes. Zum Fortsetzen greifen Sie das Bügeleisen am Griff. Die Auto-Abschaltanzeige hört auf zu blinken, die Aufheizanzeige leuchtet auf. Sie können mit Bügeln fortsetzen, wenn die Aufheizanzeige erlischt.

Tropfschutz-Funktion

Die automatische Tropfstopp-Funktion verhindert Wasser-Leckagen und ermöglicht es, sogar die sensibelsten Stoffe ohne Gefahr der Beschädigung zu bügeln. Bügeln der sensiblen Stoffe muss bei niedriger Temperatur (Einstellung •) erfolgen.

Nach dem Bügeln

Nach dem Bügeln den Drehregler auf „Min“ und Dampfregler auf  stellen. Das Bügeleisen vom Netz trennen. Die Wassertankdeckel öffnen und das Wasser aus dem Tank ablassen, indem man das Bügeleisen über einem Waschbecken umkippt. Das Bügeleisen vorsichtig schaukeln, um das restliche Wasser abzulassen. Das Bügeleisen in die senkrechte Lage bringen.

Abwarten, bis die Bügelsohle abkühlt. Das Netzkabel um das Heck wickeln. Das Gerät senkrecht aufbewahren.

Auswahltablelle der Temperatureinstellungen für verschiedene Stoffe

Symbol auf dem Drehregler	Position des Drehreglers	Stofftyp	Empfehlung
•	SYNTHETICS	Acryl Polyamidgewebe (Capron, Nylon) Polyurethan	Mit Vorsicht bügeln. Dampfbügeln ist riskant, das Wasser kann aus der Sohle austreten und damit Ränder auf dem Stoff bilden

Symbol auf dem Drehregler	Position des Drehreglers	Stofftyp	Empfehlung
•	SYNTHETICS	Azetatfaser	Der Stoff empfiehlt sich auf der Abseite zu bügeln, da er Aufheizen schlecht verträgt. Azetat wird schnell trocken und braucht kaum gebügelt werden
		Polyester	Bügeln durch ein feuchtes Tuch ist zu empfehlen
		Viskose	Bei Übertemperatur schlägt die Farbe um, klebt und zerstört sich, kann krumpfen
• •	SILK/WOOL	Seide	Seidenstoff empfiehlt sich nicht mit Wasser zu sprühen, weil sich die Ränder wegen der ungleichmäßigen Feuchtigkeit bilden können
		Wolle	Der Stoff besser mit Befeuchtung bzw. durch das feuchte Tuch bügeln. Bei Übertemperatur kann krumpfen
• • •	COTTON/LINEN	Baumwolle	Dampfbügeln ist zu empfehlen
		Lein	

III. PFLEGEN

Selbstreinigungsfunktion

Diese Funktion dient zur Reinigung des Bügeleisens von Kalkablagerungen in den Düsen der Sohle. Es ist zu empfehlen, die Selbstreinigung 2-3 mal pro Monat durchzuführen. Je härter das einzusetzende Wasser ist, desto öfter ist die Selbstreinigung erforderlich.

- Den Tank mit Wasser bis "Max"-Markierung einfüllen.
- Den Dampf stoppen (Dampfregler nach links auf  drehen). Den Drehregler auf „Max“ stellen. Das Bügeleisen ans Netz anschließen.
- Erlischt die Aufheizanzeige, so trennen Sie das Bügeleisen vom Netz und über ein Waschbecken waagrecht halten.
- Die Selbstreinigung-Taste „Calc Clean“ betätigen, bis das Heißwasser und Dampf aus den Sohlenöffnungen nicht mehr austreten. Dabei empfiehlt sich, das Bügeleisen hin und her zu schwenken. Die aus den Öffnungen austretenden Dampf und kochendes Wasser reinigen das Gerät vom Schmutz.
- Nach dem Reinigen die Wassertankdeckel öffnen und den Wasserrest ablassen. Die Deckel schließen.
- Nach dem Abkühlen der Sohle wischen Sie diese mit feuchtem Tuch ab.
- Bei starken Ablagerungen die Selbstreinigung wiederholen.

 **ACHTUNG!** Nur Leitungswasser verwenden. Destilliertes (entsalztes), enthärtetes bzw. gekochtes Wasser ist nicht zu empfehlen, sonst ist die Selbstreinigung ineffektiv.

Sohle reinigen

Vor dem Reinigen der Bügelsohle stellen Sie sicher, dass es aus vom Netz getrennt und vollständig abgekühlt ist. Die Bügelsohle kann mit feuchtem Tuch oder Schwamm gereinigt

werden. Verwenden Sie für die Reinigung niemals scheuernde Reinigungsmittel und Schwämme mit Metall- oder Schleifbeschichtung sowie aggressive Chemikalien.

Aufbewahren

Das Gerät trocken, fern von Wärmequellen und vor direkter Sonneneinstrahlung geschützt aufbewahren. Um die Arbeitsfläche nicht zu beschädigen, das Bügeleisen immer senkrecht aufbewahren. Kontakt der Bügelsohle mit Metalloberflächen und sonstigen harten Gegenständen vermeiden.

Um Kalkablagerungen und Verschmutzungen der Stoffe beim Bügeln zu vermeiden, bewahren Sie das Bügeleisen nicht mit Wasser auf.

IV. BEVOR SIE SICH AN DEN KUNDENDIENST WENDEN

Störung	Mögliche Ursache	Abhilfe
Die Bügelsohle wird nicht heiß, die Aufheizanzeige leuchtet nicht	Das Gerät ist ans Netz nicht angeschlossen	Das Gerät ans Netz anschließen
	Die Stromdose ist defekt	Das Gerät an eine intakte Stromdose anschließen
Die Bügelsohle wärmt sich ungenügend auf	Auto-Abschaltung angesprochen (Auto-Abschaltanzeige am Griff leuchtet)	Siehe Kapitel "Auto-Abschaltung"
	Zu niedrige Temperatur eingestellt	Durch Drehen des Reglers zum Einstellen der Temperatur der Bügelsohle die gewünschte Temperatur einstellen
Es wird kein Dampf erzeugt	Dampf ausgeschaltet	Gewünschte Position am Dampfregler einstellen
	Zu wenig Wasser im Tank	Füllen Sie den Wassertank mindestens um ¼
Dampfmenge ist unzureichend	Der Dampfregler steht in der Position Mitteldampf	Durch Drehen des Dampfreglers die Dampferzeugung steigern
	Tropfstopp-Funktion aktiv	Warten, bis die erforderliche Temperatur der Bügelsohle erreicht ist (Aufheizanzeige erlischt)
	Wasser mit chemischen Zusätzen eingefüllt	Wasser mit chemischen Zusätzen nicht verwenden
Dampf aus den Löchern der Bügeleisensohle verschmutzt die Wäsche	Destilliertes oder enthärtetes Wasser wurde verwendet	Leitungswasser oder Gemisch aus Leitungswasser mit destilliertem Wasser im Verhältnis 1:1 verwenden
	Das Wasser wurde nach der Arbeit nicht von dem Tank abgelassen	Selbstreinigung des Gerätes durchführen. Das Wasser nach der Arbeit immer ablassen

Störung	Mögliche Ursache	Abhilfe
Die Bügelsohle ist schmutzig und verschmutzt die Wäsche	Die zu hohe Temperatur der Bügelsohle eingestellt	Vergleichen Sie die Angaben am Etikett der Kleidung mit den in der „Auswahl-tabelle der Temperatureinstellungen für verschiedene Stoffe“
	Die Wäsche nicht ausreichend durchgespült oder es wird die neue Wäsche gebügelt ohne diese durchzuspülen	Die Sohle reinigen Die Kleidung durchspülen, sicherstellen, dass diese keine Seife oder sonstige Reiniger enthält
Aus den Öffnungen in der Bügelsohle tritt das Wasser aus	Zu niedrige Temperatur der Sohle eingestellt	Stellen Sie den Drehregler auf • •, ••• oder „Max“ ein
	Zu niedrige Temperatur der Bügelsohle wegen der häufigen Betätigung der Dampfs-toß-Taste	Die Pausen zwischen Betätigungen verlängern
Die Bügelsohle gekratzt oder sonstwie beschädigt	Das Bügeleisen wurde auf den Bügelblock gestellt	Spezielle Abstellplatten für Bügeleisen verwenden. Das Bügeleisen senkrecht aufbewahren
	Die Sohle wurde durch Kontakt mit Besatzstücken der Kleidung (Nieten, Reißverschlüsse, Knöpfe usw.) beschädigt	Beim Bügeln Kontakt mit Reißverschlüssen, Nieten oder anderen harten Gegenständen vermeiden, die die Bügelsohle beschädigen können

V. GARANTIEBEDINGUNGEN

Für dieses Erzeugnis wird eine Garantie für 2 Jahre ab dem Zeitpunkt seines Erwerbs gewährt. Während der Garantiezeit verpflichtet sich der Hersteller, durch Reparatur, Austausch von Teilen oder Austausch des gesamten Geräts jegliche werksseitige Störungen, die durch eine unzureichende Qualität von Werkstoffen oder die Montage verursacht wurden, zu beseitigen. Die Garantie tritt nur in dem Fall in Kraft, wenn das Kaufdatum durch den Stempel des Geschäfts und Unterschrift des Verkäufers auf dem Original-Verkaufsbeleg bestätigt wurde. Vorliegende Garantie wird nur dann anerkannt, wenn das Erzeugnis gemäß der Betriebsanleitung benutzt und weder repariert noch beschädigt wurde durch einen falschen Umgang mit diesem und ebenso die Vollständigkeit des Gerätes gewährleistet wurde. Diese Garantie erstreckt sich nicht auf den natürlichen Verschleiß des Erzeugnisses und Verbrauchsmaterial (Filter, Lampen, Haftbeschichtungen, Dichtungen usw.).

Die Betriebsdauer und die Garantiefristen für das Gerät werden berechnet ab dem Tag des Kaufes bzw. des Herstellungsdatums des Gerätes (falls das Verkaufsdatum nicht bestimmt werden kann).

Das Herstellungsdatum kann man in der Seriennummer finden, die sich dem dem Markierungsaufkleber auf dem Gerätegehäuse befindet. Die Seriennummer besteht aus 13 Zeichen. Das 6. und 7. Zeichen bedeuten den Monat, das 8. - das Herstellungs-jahr des Gerätes.

Die vom Hersteller des Geräts bestimmte Betriebsdauer dauert 3 Jahre ab dem Kaufdatum unter Bedingung, dass das Produkt laut Bedienungsanleitung des Geräts und den geltenden technischen Normen verwendet wurde.



Umweltfreundliche Entsorgung

Die Entsorgung von Verpackung, Bedienungsanleitung sowie das Gerät selbst muss nach den lokalen Recycling-Programme durchgeführt werden. Kümmern Sie um die Umwelt: werfen Sie es nicht in den normalen Müll, sondern geben Sie es an bestimmtes Sondermüll Depot ab.



Alte Elektrogeräte dürfen nicht mehr zusammen mit dem Restmüll entsorgt werden, sondern müssen getrennt erfasst werden. Die Abgabe bei den kommunalen Sammelstellen durch Privatpersonen ist kostenfrei. Die Besitzer von Altgeräten sind verpflichtet, die Geräte zu den Sammelstellen zu bringen oder bei einer entsprechenden Sammlung abzugeben. Mit diesem kleinen persönlichen Aufwand tragen Sie weiterhin dazu bei, dass wertvolle Rohstoffe recycelt und Schadstoffe gezielt behandelt werden können.

Dieses Produkt entspricht den Vorschriften der EU-Richtlinie 2012/19/EU über Elektro- und Elektronik-Altgeräte.

Diese Richtlinie bestimmt den Rahmen der Rückgabe und des Recyclings von Elektro- und Elektronik-Altgeräten innerhalb der EU.



Voordat u gaat dit product gebruiken, lees deze gebruiksaanwijzing zorgvuldig door en bewaar hem voor toekomstig gebruik. Correct gebruik van het apparaat zal de levensduur van het apparaat aanzienlijk verlengen.

Veiligheidsmaatregelen

- Producent is niet aansprakelijk voor schade veroorzaakt door het niet opvolgen van de veiligheidsvoorschriften en gebruiksaanwijzingen van het apparaat.
- Dit elektrische apparaat is een toestel voor gebruik in de huishoudelijke omstandigheden en het kan in appartementen gebruikt worden, landhuizen, hotelkamers, bijkeukens van winkels, kantoren of in andere soortgelijke niet-commerciële omstandigheden gebruikt worden. Commerciële gebruik of elk verkeerd gebruik van het apparaat wordt beschouwd als een schending van deze gebruiksovereenkomst van het product. In dit geval accepteert de producent geen enkele aansprakelijkheid voor de mogelijke gevolgen daarvan.
- Voordat u het apparaat op het stroomnet gaat aansluiten, controleer of de netspanning overeenkomt met de nominale spanning van het apparaat (zie technische specificaties of bordje van het product).
- Gebruik een verlengsnoer ontworpen voor het stroomverbruik van het apparaat. Als u dit niet doet, kan een kortsluiting en daarmee brand van kabel veroorzaken.
- Sluit het apparaat af na gebruik, alsmede tijdens de reiniging of verplaatsing. Trek het netsnoer uit stopcontact met droge handen. Om beschadiging van het snoer te voorkomen, trek aan de stekker maar niet het snoer zelf.
- Laat het snoer niet via de deuropening of in de buurt van warmtebronnen lopen. Zorg ervoor dat het snoer niet gedraaid en niet gebogen wordt, en niet in contact met scherpe voorwerpen en randen van meubels komt.



LET OP: accidentele schade aan het netsnoer kan een schade en elektrische schok veroorzaken die vallen niet onder de garantie. Beschadigde stroomkabel dient alleen in service center te worden vervangen.

- Plaats het apparaat niet op een zachte ondergrond, bedek het niet tijdens het gebruik, dit kan tot oververhitting en schade aan het apparaat leiden.

- Tijdens werking wordt het apparaat heet. Om brandwonden te vermijden, raak de hete en metalen delen van het barbequeapparaat niet aan.
- Het is verboden om het apparaat niet in de open lucht te gebruiken, want vocht of vreemde voorwerpen kunnen ernstige schade veroorzaken.
- Voordat u gaat het apparaat schoonmaken, zorg ervoor dat het van de netspanning losgekoppeld en volledig afgekoelt is. Volg nauwkeurig de reinigingsinstructies van de gebruiksaanwijzing.

STOP

HET IS VERBODEN om het apparaat in water te dopen of onder stromend water plaatsen!

- Dit apparaat mag gebruikt worden door kinderen vanaf 8 jaar en ouder en door personen met beperkte lichamelijke, zintuiglijke of geestelijke vermogens, gebrek aan ervaring of kennis als zij dat onder toezicht doen of aanwijzingen hebben gekregen over hoe zij dit apparaat op een veilige manier moeten gebruiken en als zij de daarmee gemoeide risico's begrijpen. Kinderen mogen niet met het apparaat spelen. Kinderen mogen het apparaat niet zonder toezicht reinigen of er on-

derhoudswerkzaamheden aan uitvoeren. Houd uw apparaat en het elektrische snoer daarvan buiten het bereik van kinderen onder de 8 jaar oud.

- Verpakkingsmateriaal (folie, schuimplastic etc.) kunnen gevaarlijk voor de gezondheid van het kind zijn. Hartbeklemming gevaar! Houd de verpakking buiten bereik van de kinderen.
- Het is verboden om het toestel zelfstandig te repareren of wijzigingen aan zijn ontwerp aan te brengen. Alle onderhoud- en reparatiewerkzaamheden dienen te worden uitgevoerd door een erkend servicecentrum. Het niet professioneel uitgevoerd werk kan leiden tot storingen van het toestel, letsels en materiële schade.



LET OP! Gebruik het apparaat niet als er iets defect is.

Technische specificatie

Model.....	RI-C222-E
Voltage.....	220-240 V, 50/60 Hz
Capaciteit.....	2000-2400 W
Regelbare stoomtoevoer.....	tot 25 g/min
Bescherming tegen oververhitting.....	ja
Anti-kalk systeem.....	ja
Druppelstop functie.....	ja
Verticaal stomen.....	ja
Krachtige stoomslag.....	ja
Zelfreinigingsfunctie.....	ja
Automatische uitschakeling.....	ja

Droogstrijken.....	ja
Type besturing.....	mechanisch
Strijkzool.....	keramisch
Snoerlengte.....	1,8 m

Inhoud

Strijkijzer.....	1 st.
Maatbeker.....	1 st.
Gebruiksaanwijzing.....	1 st.
Serviceboekje.....	1 st.

i De Producent heeft het recht om wijzigingen in het ontwerp, uitvoering, evenals in de technische specificaties van het product aan te brengen in de loop van productverbetering zonder voorafgaande kennisgeving van dergelijke wijzigingen.

Beschrijving van apparaat A1

- Gat van waterverstuiver.
- Deksel van waterreservoir.
- Regelaar van stoomtoevoer stelt u in staat om het gewenste stoomvermogen in te stellen, afhankelijk van het type stof of stoomtoevoer volledig te sluiten.
- Knop van krachtige stoomtoevoer (stoomslag) is bestemd voor krachtige stoomuitlaat tijdens het strijken met stomen en voor verticaal stomen.
- Knop van waterverstuiver is bestemd voor bevochtiging van het strijkgoed.
- Als het apparaat niet wordt gebruikt ongeveer 8 minuten in verticale positie of ongeveer 30 seconden in horizontale positie (voor dat hoort u een signaal) begint de indicator van automatische uitschakeling te knipperen.
- Schermkoppeling van de snoer verhoogt de levensduur en maakt gebruik van het strijkijzer veiliger.
- Voedingssnoer.
- Temperatuurindicator brandt tijdens opwarming en gaat uit zodra de strijkzool tot bepaalde temperatuur bereikt.
- Waterreservoir (inhoud 350 ml).
- Mechanische temperatuurregelaar van de strijkzool.
- Knop van zelfreiniging "Calc Clean" is ontworpen voor zelfreiniging van het strijkijzer tegen kalkaanslag, die heeft negatieve invloed op de prestaties van het strijkijzer.
- "Max" markering van het maximale waterniveau in het reservoir (bij verticale positie van het strijkijzer).
- Strijkzool met keramische lag en speciale relief voor de gelijkmatige verdeling van stoom over het gehele oppervlak.
- Maatbeker.

I.VOOR HET GEBRUIK

Haal voorzichtig het apparaat en zijn accessoires uit de doos. Verwijder alle verpakkingsmaterialen. Laat het plaatje met serienummer op zijn plek en waarschuwingsplaatje.

⚠ Afwezigheid van serienummers op het product zal automatisch uw recht op de garantie beëindigen. Veeg de behuizing van het apparaat met een vochtige doek en hem afdrogen. Verschijning van ongewenste geur betekent niet dat het apparaat defect is.

⚠ Na vervoer of opslag bij lage temperaturen dient u het apparaat bij kamertemperatuur laten minimaal 2 uur staan voordat u gaat hem in gebruik nemen.

II. GEBRUIK VAN STRIJKIJZER

Vullen het waterreservoir

- Zorg ervoor dat het strijkijzer is losgekoppeld van het netspanning. Zet de temperatuurregelaar van de strijkzool in positie "Min", en stoomregelaar in positie .
- Open het deksel van het waterreservoir en doe de neus van het strijkijzer omhoog. Met behulp van maatbeker vul het waterreservoir tot niveau "Max". Sluit het dekselje. Plaats het strijkijzer verticaal.

⚠ WAARSCHUWING! Giet geen water direct uit de kraan zodat water niet op het apparaat of voedingssnoer terecht komt.

Het apparaat is bedoeld voor gebruik van kraanwater. Vul geen zuiver gedestilleerd (gedemineraliseerd), onthard of gekookt water in het reservoir. Dit kan bijwerkingen tijdens het strijken veroorzaken en voortijdige storing van het strijkijzer.



Als in uw woongebied erg harde water is deze kan met leidingwater en gedestilleerd water gemengd worden in een verhouding van 1:1.

Instellen temperatuur van strijkzool

Strijkijzer REDMOND RI-C222-E is uitgerust met een mechanische temperatuurregelaar voor de strijkzool. Op de schaal van regelaar staan algemene temperatuurregimes en de namen van de belangrijkste soorten stoffen vermeld.

Draai de temperatuurregelaar totdat de gewenste strijkstand overeenkomt met de markering van het type stof dat u gaat strijken (volg de instructies in de "Tabel van verschillende type stoffen"). Tijdens het opwarmen van de strijkzool, zal het indicatielampje branden. Het indicatielampje zal uitgaan wanneer de gewenste temperatuur van de strijkzool bereikt is. Dan kunt u met het strijken beginnen.

Strijken met stomen

Effectief stomen is mogelijke in temperatuurregimes **••• of ••••**.

Effectief stomen is mogelijke in temperatuurregimes **••• of ••••**. Draai stoomregelaar in gewenste positie. Als regelaar staat in positie , stoomtoevoer is dicht (dit regime wordt gebruikt voor droogstrijken). Om intensiteit van stoomtoevoer te verhogen draai de regelaar in de richting van . Sluit het voedingssnoer aan op een stopcontact. TemperatuurIndicator zal gaan branden. Zodra de indicator gaat uit (strijkzool heeft een gewenste temperatuur bereikt) kunt u met het strijken en stomen beginnen.

⚠ WAARSCHUWING! Continue stoomtoevoer gebeurt alleen als het strijkijzer horizontaal staat met een hoge temperatuur van de strijkzool. Als de stoomregelaar open is (niet in een positie ) bij lage temperatuur kan water uit de gaten van de strijkzool lekken.

Stoomslag

Functie van stoomslag is nodig voor het strijken van dichte en sterk verfrommelde strijkgoed. Deze functie is beschikbaar tijdens a strijken met stomen, wanneer temperatuurindicator brandt niet. Als het het temperatuurindicator brandt, wacht dan tot deze uitgaat voordat u gaat verder met het stomen. Regelaar van de stoomtoevoer moet niet staan in positie .

Om stoomslag is te krijgen, maak korte drukkingen op de knop van stoomslag tijdens het strijken. Intervals tussen de drukkingen moeten minstens 2-3 seconden zijn. Functie van stoomslag kan bij het verticaal stomen gebruikt worden.

 **WAARSCHUWING!** Bij lage strijktemperaturen (regime *) kan water uit de strijktroost lekken en stoomslag niet ontstaan.

Verticaal stomen

Met het strijkijzer REDMOND RI-C222-E kunt u uw strijkgoed verticaal stomen. Deze functie stelt u in staat om zowel lichte stoffen (tule) als zware (gordijnen) en jassen, colberts, enz. te strijken, zonder ze uit het rek te verwijderen.

1. Stel stoomregelaar in positie .
2. Draai de temperatuurregelaar van de strijktroost tot positie "Max".
3. Wacht tot de strijktroost bereikt de gewenste temperatuur (temperatuurindicator zal uitgaan).
4. Houd het strijkijzer verticaal met de zool in de richting van de gestoomde stof. Houd een afstand van enkele centimeters van de delicate stof om de beschadiging te voorkomen.
5. Tijdens beweging met het strijkijzer van boven naar beneden maak een paar korte drukkingen op de knop van stoomslag. Na elke 5 drukkingen zet het strijkijzer in horizontale positie om.
6. Als temperatuurindicator gaat branden, wacht dan tot hij is uitgegaan (strijktroost is opgewarmd) voordat u gaat verticaal stomen.

 **WAARSCHUWING!** Stoomtemperatuur is zeer hoog! Om brandwonden te voorkomen, vermijd contact met de stoom die komt uit de gaten van de strijktroost. Gebruik deze functie niet op kledingstukken wanneer ze nog gedragen worden door mensen!

Droogstrijken

U kunt de stoffen in een droge doos strijken, zelfs als het reservoir is vol met water. Bij continu gebruik van deze functie wordt het immers niet aanbevolen om te veel water in het reservoir te gieten.

1. Stel de stoomregelaar in positie .
2. Stel de gewenste temperatuur van de strijktroost in volgens de soort van stof die u gaat strijken door het draai-beweging van de temperatuurregelaar van de strijktroost.
3. Wanneer de strijktroost de ingestelde temperatuur bereikt zal het indicatielampje uitgaan. Dan is het toestel klaar voor het strijken.

Bevochtiging van strijkgoed

Bevochtiging functie is handig als u extra gedroogde linnen of stof met fijne vezelstructuur gaat strijken, evenals voor het uitstrijken van manchetten en plooiën.

Om het strijkgoed te bevochtigen druk op de knop van waterverstuiver .

- langzaam, vloeiend – voor het sputteren;
- met snelle bewegingen – voor het verstuuven.

Water zal uit de gaten van de strijktroost spatten. Bevochtigingsfunctie kan aantal keer in elke modus gebruikt worden.

Automatische uitschakelingsysteem

Functie van automatische uitschakeling zorgt voor veilige gebruik van het strijkijzer en spaart energieverbruik. Als het strijkijzer onbeweegelijk staat, zal het automatisch uitgeschakeld worden:

- in horizontale positie of aan de zijkant (bij toevalige val) ongeveer na 30 seconden;
- in verticaal positie ongeveer over 8 minuten.

Als functie van automatische uitschakeling in werking treedt, zal opwarming van de strijktroost stoppen met begeleiding van geluidssignaal, daarna zal de indicator van automatische uitschakeling op de hendel van het apparaat knipperen. Om door te gaan, pak strijkijzer aan de hendel. Indicator van automatische uitschakeling zal stoppen met knipperen en temperatuurindicator van de strijktroost zal gaan branden. Zodra de temperatuurindicator uitgaat, kunt u verder gaan met strijken.

Drupelstop functie

Automatische systeem voorkomt lekkage van de water en stelt u in staat om zelfs meest delicate stoffen te strijken zonder risico op beschadig. Delicate stoffen dient u bij lage temperatuur te strijken (temperatuurregime *).

Beëindiging van het werk

Na gebruik draai temperatuurregelaar in positie "Min", en stoomregelaar in positie . Trek voedingsnoer uit het stopcontact. Open het dekseltje van het waterreservoir, draai het strijkijzer boven de gootsteen en giet de water af. Maak voorzichtige bewegingen om het resterende water af te gieten. Zet het strijkijzer verticaal.

Laat de strijktroost afkoelen tot kamertemperatuur. Wickel het voedingsnoer rond de basis van het strijkijzer. Houd het apparaat verticaal.

Tabel van verschillende type stoffen

Markering op temperatuurregelaar	Positie van temperatuurregelaar	Type stof	Aanbevelingen
•	SYNTHETIC	Acryl	Strijk voorzichtig. Het gebruik van stoom is riskant, want water kan uit de strijktroost lekken en als gevolg daarvan, verschijning van vlekken op het strijkgoed
•	SYNTHETIC	Polyamide stoffen (kapron, nylon)	Strijk voorzichtig. Het gebruik van stoom is riskant, want water kan uit de strijktroost lekken en als gevolg daarvan, verschijning van vlekken op het strijkgoed
		Polyurethaan	Stof beter strijken aan de binnenkant, toereert geen warmte. Deze stoffen drogen snel en strijken is bijna overbodig
		Acetaat vezels	Strijken over bevochtigde doek
		Polyester	Bij hoge temperaturen kan de stof verkleuren, kleven, verharden, afbreken en krimpen
		Viscose	

Markering op temperatuurregelaar	Positie van temperatuurregelaar	Type stof	Aanbevelingen
• •	WOOL/SILK	Zijde	Zijden stof is beter niet met water spatten want wegens niet gelijkmatige bevochtiging kunnen plooiën ontstaan
		Wol	Voor het strijken bevochtig de stof of bedek met licht vochtige doek. Bij hoge temperaturen kan de stof krimpen
• • •	LINEN/COTTON	Katoen	Het best strijk de stof met stoom
		Vlas	

III. ONDERHOUD VAN HET APPARAAT

Zelfreinigingsfunctie

Deze functie is ontworpen om kalkaanslag uit de gaten van de strijkzool te verwijderen. Wij raden u aan om zelfreinigingsfunctie minstens 2-3 keer per maand uit te voeren. Hoe harder het water, hoe vaker vereist het zelfreiniging.

- Giet water in het reservoir tot het "Max" markering.
- Blokkeer stoomtoevoer (draai stoomregelaar links tot positie ). Draai temperatuurregelaar van de strijkzool in positie "Max". Sluit het strijkijzer aan op een stopcontact.
- Zodra temperatuuriindicator zal uitgaan trek de stekker van het strijkijzer uit het stopcontact en houd het strijkijzer horizontaal boven de gootsteen.
- Druk op de knop van zelfreiniging "Calc Clean" en houd deze ingedrukt totdat lekkage van heet water en stoom stopt. Het best schud het strijkijzer zachtjes naar heen en weer. Stoom en kokende water die komen uit de strijkzool zullen de vuil verwijderen.
- Na de reiniging open het dekseltje van het waterreservoir en giet het resterende water af. Doe het dekseltje dicht.
- Nadat de strijkzool afgekoeld is, veeg deze met een vochtige doek.
- Bij ernstige vervuiling van het strijkijzer herhaal zelfreinigingsprocedure opnieuw.

WAARSCHUWING! Gebruik alleen kraanwater. Vul geen zuiver gedestilleerd (gedemineraliseerd), onthard of gekookt water in het reservoir, anders zelfreiniging zal niet effectief zijn.

Reiniging van de strijkzool

Vóór het reinigen van de strijkzool zorg ervoor dat het strijkijzer is niet aangesloten en volledig afgekoeld. Afgekoelde strijkijzer kan met een vochtige doek of spons gereinigd worden. Gebruik nooit sponsjes met metalen of schurende lagen, schurende schoonmaakmiddelen en chemische agressieve oplosmiddelen.

Opberging

Bewaar het apparaat op een droge plaats uit de buurt van warmtebronnen en direct zonlicht. Om beschadiging van de strijkzool te voorkomen zet het strijkijzer altijd verticaal. Laat de zoolplaat met metaal of andere harde voorwerpen om krassen te voorkomen.

Bij opberging om kalkaanslag en vervuiling, die ontreinen het strijkgoed, te voorkomen laat geen water in het strijkijzer.

IV. VOORDAT U ZICH TOT SERVICE CENTER WENDT

Problem	Mogelijke oorzaken	Oplossingen
Strijkzool blijft koud, temperatuuriindicator brandt niet	Het apparaat is niet op het het aangesloten	Steek de stekker in het stopcontact
	Stopcontact is defect	Sluit het apparaat aan op een werkende stopcontact
Strijkzool warmt nauwelijks op	De functie van automatische uitschakeling treedt in werking (indicator van automatische uitschakeling brandt op de hendel van het strijkijzer)	Zie hoofdstuk "Automatische uitschakeling"
	Te lage temperatuur	Draai temperatuurregelaar om een gewenste temperatuur in te stellen
Er komt geen stoom uit	Stoomtoevoer is geblokkeerd	Zet stoomregelaar in gewenste positie
	Er is te weinig water in het reservoir	Vul waterreservoir minstens tot ¼
Intensiteit van stoomtoevoer is onvoldoende	Stoomregelaar staat in positie van medium stoom	Verhoog stoomtoevoer door het draaien van stoomregulator
	Druppelstop functie is in werking	Wacht totdat het strijkzool tot bepaalde temperatuur bereikt (temperatuuriindicator zal uitgaan)
Stoom die komt uit de gaten van de strijkzool vervuld het strijkgoed	U heeft water met chemische stoffen gebruikt	Voeg geen chemische stoffen toe aan het waterreservoir
	U heeft gedistilleerd of onthard water gebruikt	Gebruik gewone kraanwater of mengsel van kraanwater en gedistilleerd water in verhouding 1:1
Strijkzool is verontreinigd en vervuult het strijkgoed	In het reservoir zit oude water van het vorige strijken	Voer zelfreinigingsfunctie uit. Na het strijken overgebleven water altijd verwijderen
	U gebruikt te hoge temperatuur	Vergelijk het etiket van het strijkgoed met "Tabel van verschillende type stoffen"
Strijkzool is verontreinigd en vervuult het strijkgoed	Uw wasgoed is niet voldoende gespoeld of u strijkt nieuwe wasgoed zonder te spoelen	Voer reiniging van de strijkzool uit. Spoel uw wasgoed, zorg ervoor dat er geen zeep of andere chemische stoffen op zitten

Problem	Mogelijke oorzaken	Oplossingen
Water lekt uit de gaten van de strijkzool	U gebruikt te lage temperatuur	Stel temperatuurregulator van de strijkzool in positie ••••• of "Max"
	Te lage temperatuur van de strijkzool wegens frequente drukking op de knop van intense stoomtoevoer	Verleng de tijdsinterval tussen drukkingen op de knop van stoomslag
De strijkzool vertoont krassen of is beschadigd	U heft het strijkijzer op een metalen plateau gezet	Zet het strijkijzer altijd verticaal op de achterkant
	De strijkzool is beschadigd door Hang- en sluitwerk op een kleding (klinknagel, rits, knop, etc.)	Wanneer u strijkt, probeer dan de rits niet aan te raken, of andere scherpe voorwerpen die de zool kunnen beschadigen

V. GARANTIE

Dit product is gegarandeerd voor een periode van 2 jaar vanaf de aankoopdatum. Gedurende de garantieperiode van de fabrikant verbindt zich ertoe, door reparatie of vervanging van de gehele product defecten veroorzaakt door een slechte kwaliteit van de materialen en vakmanschap. De garantie is slechts geldig indien de datum van aankoop is bevestigd, het zegel en handtekening van de verkoper winkel op de originele garantietaal. Deze garantie wordt erkend wanneer het product werd gebruikt in overeenstemming met de handleiding, wordt het niet gerepareerd of gedemonteerd of door verkeerd gebruik beschadigd, evenals de complete set van bewaarde artikelen. Deze garantie dekt geen normale slijtage onderdelen en verbruiksvoorwerpen (filters, lampen, non-stick coatings, katten, etc.).

Levensduur van het product en de garantie periode wordt berekend vanaf de datum van verkoop of de datum van fabricage van het product (indien de datum van verkoop niet kan worden bepaald).

Productiedatum van het toestel kan worden gevonden in het serienummer op het typeplaatje op het apparaat. Het serienummer bestaat uit 13 cijfers. De 6de en 7de cijfers staan voor de maand, de 8te - voor het jaar van de productie.

De door de fabrikant bepaalde garantieperiode is 3 jaar vanaf de dag van aankoop mits het toestel volgens deze handleiding en de bestaande technische standaarden wordt gebruikt.



Milieuvriendelijk wegdoen (elektronische uitrusting en elektrische toestellen)

Het afvoeren van de verpakking, de handleiding en het toestel zelf moet gebeuren volgens de regels van de lokale vuilnisverwerking. Zorg voor het milieu: werp dergelijke producten niet weg met huishoudafval.

Gooi geen oude toestellen, producten of stoffen weg samen met het gewone huishoudelijke afval. Afvalverwijdering mag gebeuren met het oog op milieuzorg, volgens de ter plaatse geldende ecologische normen en voorschriften. Contacteer vakkundige recycling- resp. afvalverwerkingsbedrijven, als u uw apparaat of enige onderdelen ervan gaat wegdoen. Op deze manier levert u bijdrage aan overeenkomstige milieubeschermingsprogramma's.

Dit apparaat is gekenmerkt in overeenstemming met de Europese richtlijn 2012/19/EU betreffende afgedankte elektrische en elektronische apparatuur (AEEA).

De richtlijn geeft het kader aan voor de in de EU geldige terugneming en verwerking van oude apparaten.



Prima di utilizzare questo prodotto, leggere attentamente il manuale e conservarlo per riferimenti futuri. L'uso corretto del dispositivo vi aiuterà a prolungare significativamente la sua vita.

Misure di sicurezza

- Il costruttore declina ogni responsabilità per danni causati dalla mancata osservanza delle norme di sicurezza e del funzionamento del prodotto.
- Questo apparecchio è un elettrodomestico e può essere usato negli appartamenti, case di campagna, camere d'albergo, locali di servizio di negozi, uffici o in altre condizioni per l'uso non industriale. L'uso industriale o qualsiasi altro uso improprio dell'apparecchio sarà considerato una violazione delle norme di corretto uso del prodotto. In questo caso, il produttore non si assume alcuna responsabilità per le conseguenze.
- Prima di collegare l'apparecchio alla rete, verificate se la tensione della batteria coincide con la tensione nominale dell'apparecchio (vedi caratteristiche tecniche o la targhetta del prodotto).
- Utilizzare la prolunga progettata per il consumo di energia del dispositivo: una mancata corrispondenza dei parametri può causare un corto circuito o un'infiammazione del cavo.

STOP

- Collegare l'apparecchio solo a una presa con messa a terra, è un requisito obbligatorio di protezione contro le scosse elettriche. Utilizzando una prolunga, assicurarsi che dispone anche di una messa a terra.
 - Scollegare l'apparecchio dopo l'uso, come pure durante la sua pulizia o movimentazione. Rimuovere il cavo con le mani asciutte, tenendolo per la spina e non per il cavo.
 - L'apparecchio non deve rimanere senza controllo, finché è attaccato alla corrente elettrica.
 - Durante il riempimento del recipiente d'acqua l'apparecchio deve essere staccato dalla corrente elettrica.
- Attenzione! Durante il funzionamento l'apparecchio si scalda! Non toccate con le mani la piastra del ferro da stiro durante il suo funzionamento e subito dopo l'uso. Usate per stirare solo le superfici speciali. Non lasciate l'apparecchio acceso senza controllo, subito dopo l'uso staccatelo dalla corrente elettrica.*
- Non far passare il cavo di alimentazione in vani di porte o vicino a fonti di calore. Assicuratevi che il cavo

STOP

non è contorto né piegato e che non entra in contatto con oggetti appuntiti, spigoli e bordi di mobili. **RICORDATEVI: danni accidentali al cavo di alimentazione possono causare problemi non conformi alla garanzia, così come una scossa elettrica. Un cavo di alimentazione danneggiato deve essere urgentemente sostituito in un centro di servizio.**

- Prima di pulire l'apparecchio assicurarsi che sia scollegato dalla rete e completamente raffreddato. Seguire scrupolosamente le istruzioni per la pulizia dell'apparecchio.

STOP

È VIETATO immergere il corpo dell'apparecchio in acqua!

- Questo apparecchio può essere utilizzato da bambini di età superiore agli 8 anni e da persone inesperte o con ridotte capacità isiche, sensoriali o mentali, a condizione che sia fornita loro la necessaria assistenza e che conoscano le istruzioni sull'uso in sicurezza dell'apparecchio e i rischi correlati. I bambini non devono giocare con l'apparecchio. Le operazioni ordinarie di pulizia e manutenzione non devono essere effettuate da

bambini senza adeguata supervisione. Tenere il dispositivo e il cavo di alimentazione fuori dalla portata dei bambini sotto gli 8 anni.

- I materiali di imballaggio (film, schiuma plastica, ecc.) possono essere pericolosi per i bambini. Pericolo di soffocamento! Tenere l'imballaggio fuori dalla portata dei bambini.
- Sono vietate le riparazioni fai da te e l'apporto di modifiche alla struttura dell'apparecchio. Tutti i lavori di manutenzione e di riparazione vengono eseguite presso il centro assistenza autorizzato. Riparazioni da parte di personale non specializzato. **ATTENZIONE! È vietato l'uso del dispositivo a eventuali malfunzionamenti.**

STOP

Caratteristiche tecniche

Modello.....	RI-C222-E
Tensione.....	220-240 V, 50/60 Hz
Potenza.....	2000-2400 W
Emissione del vapore regolabile.....	fino a 25 g/min
Protezione contro surriscaldamento.....	presente
Filtro anticalcare.....	presente
Sistema antigocciolamento.....	presente
Vapore verticale.....	presente
Forte colpo di vapore.....	presente
Funzione di auto-pulizia.....	presente
Funzione di spegnimento automatico.....	presente
Stiratura a secco.....	presente
Tipo di comando.....	meccanico
Rivestimento della piastra.....	ceramico
Lunghezza del cavo elettrico.....	1,8 m

Componenti

Ferro da stiro.....	1 pz.
Tazza di misurazione.....	1 pz.
Manuale d'uso.....	1 pz.
Libretto di servizio.....	1 pz.

i Il produttore ha il diritto di apportare modifiche nel progetto, disegno, componenti, caratteristiche tecniche del prodotto, nel corso del miglioramento del prodotto, senza preavviso di tali modifiche.

Componenti dell'apparecchio A1

1. Foro del nebulizzatore dell'acqua.
2. Coperchio del serbatoio dell'acqua.
3. Regolatore di vapore: consente di impostare l'intensità del vapore, secondo il tipo di tessuto, o bloccarlo completamente.
4. Pulsante di emissione attiva del vapore (colpo di vapore): è utilizzato per una forte esplosione di vapore durante la stiratura con vapore e per il vapore verticale.
5. Pulsante spruzzi d'acqua: è utilizzato per inumidire la biancheria.
6. Indicatore di spegnimento automatico: comincia a lampeggiare se il ferro non si usa per 8 minuti circa in posizione verticale o 30 secondi circa in posizione orizzontale (sarà anticipato da un segnale acustico).
7. Fissaggio articolato del cavo aumenta la durata di vita e rende più sicuro l'utilizzo del ferro da stiro.
8. Cavo di alimentazione elettrica.
9. Indicatore di riscaldamento della piastra: si accende al riscaldamento e si spegne quando la piastra è riscaldata ad una temperatura pre-impostata.
10. Serbatoio dell'acqua ha una capacità elevata (350 ml).
11. Regolatore meccanico di temperatura della piastra.
12. Pulsante di auto-pulizia "Calc Clean" è destinato per decalcificazione autonoma del ferro da stiro, la quale ha un impatto negativo sulla sua produttività.
13. "Max": marca del massimo livello di acqua nel serbatoio con ferro in posizione verticale.
14. Piastra con rivestimento ceramico e rilievo speciale per la distribuzione uniforme del vapore su tutta la superficie.
15. Misurino.

I. PRIMA DI UTILIZZARE

Rimuovere tutti i materiali di imballaggio e adesivi pubblicitari. Essere sicuri di tenere a posto la etichetta con il numero di serie e l'adesivo di avvertimento.

⚠ L'assenza della matricola sul prodotto farà terminare automaticamente i diritti per la garanzia.

Pulire il corpo dell'apparecchio con panno umido e poi asciugare. Odori anormali al primo utilizzo non evidenziano un malfunzionamento dell'apparecchio.

⚠ Dopo il trasporto o la conservazione a basse temperature è necessario lasciare il dispositivo a temperatura ambiente almeno per 2 ore prima del suo utilizzo.

II. USO DEL FERRO DA STIRO

Riempimento del serbatoio dell'acqua

1. Assicurarsi che l'apparecchio sia scollegato. Ruotare il regolatore di riscaldamento della piastra nella posizione "Min", e il regolatore di vapore nella posizione 

2. Aprire il coperchio del serbatoio dell'acqua, sollevare il becco del ferro da stiro. Usando il misurino, riempire il serbatoio non superiore al livello "Max" sul corpo del dispositivo. Chiudere il coperchio del serbatoio.
3. Mettete il ferro in posizione verticale.

⚠ ATTENZIONE! Non versare acqua direttamente dal rubinetto per evitare che entri nel corpo del dispositivo o metta in contatto con il cavo di alimentazione.

Il dispositivo è stato progettato per l'uso con acqua di rubinetto. Non riempire il ferro con acqua pura distillata (demineralizzata), addolcita o acqua bollita, in quanto può causare effetti indesiderati durante la stiratura e il giusto prematuro del ferro.



💡 Se nella vostra zona acqua è molto dura, acqua di rubinetto e acqua distillata possono essere miscelate in rapporto 1:1.

Impostazione di temperatura della piastra

Il ferro REDMOND RI-C222-E è dotato di controllo meccanico di temperatura della piastra. Sulla scala del regolatore sono applicati simboli comuni di regimi di temperatura principali e i nomi dei principali tipi di tessuti.

Ruotando il regolatore di riscaldamento della piastra, scegliete il simbolo corrispondente al tessuto da stirare accanto alla tacca sul corpo del dispositivo (ved. "Tabella di selezione di modalità per stirare vari tessuti"). Durante il riscaldamento della piastra, l'indicatore sarà acceso. Dopo che la piastra è riscaldata ad una temperatura impostata, la spia della temperatura si spegne. Si può iniziare a stirare.

Stiratura con l'uso del vapore

Una stiratura con vapore efficace è possibile solo nelle modalità di temperatura •• oppure ••••. Impostare il regolatore del vapore nella posizione desiderata. Quando il regolatore è in posizione , il vapore è bloccato (questa modalità viene utilizzata per la stiratura a secco). Per aumentare l'intensità del vapore, ruotare la manopola in direzione da  a . Collegare il cavo di alimentazione alla rete elettrica. Il LED rosso di riscaldamento sarà acceso. Dopo che la spia della temperatura si spegne (la piastra è riscaldata ad una temperatura impostata), iniziare a stirare con vapore.

⚠ ATTENZIONE! L'afflusso costante del vapore avviene solo quando il ferro è in posizione orizzontale, ad una temperatura elevata della piastra. Se il regolatore del vapore è aperto (non in posizione , a bassa temperatura l'acqua può uscire dai fori della piastra.

Colpo di vapore

La funzione del colpo di vapore è necessaria per stirare i tessuti densi e fortemente sguallati. Questa funzione è disponibile per la stiratura con vapore, quando la spia della temperatura è spenta. Se la spia è accesa, è necessario attendere fino a quando la piastra si riscalderà completamente. Il regolatore di vapore non deve essere in posizione .

Il colpo di vapore è prodotto premendo brevemente il pulsante del colpo di vapore durante la stiratura. Premere il tasto più volte con l'intervallo di almeno 2-5 secondi. Il colpo di vapore può essere usato alla stiratura verticale.

⚠ ATTENZIONE! Quando si scelgono temperature basse di stiratura (modalità •), l'acqua può gocciolare dalla piastra del ferro, e il colpo di vapore può mancare.

Vapore verticale

Con ferro REDMOND RI-C222-E può stirare a vapore quando gli abiti o i tessuti sono in posizione verticale. Questa funzione consente di stirare sia i tessuti leggeri (tulle) che pesanti (tende), così come cappotti, giacche, ecc., senza dover rimuovere dall'attaccapanni.

1. Impostare il regolatore del vapore nella posizione 
2. Impostare il regolatore della temperatura di riscaldamento della piastra nella posizione "Max".
3. Aspettare fino a quando la piastra sia riscaldata ad una temperatura impostata (la spia della temperatura sul corpo dell'apparecchio si spegne).
4. Tenere il ferro verticalmente, con la piastra in direzione del tessuto trattato. Tenere il ferro a pochi centimetri dai prodotti elaborati, in modo da non rovinare i tessuti delicati.
5. Muovendo il ferro da su in giù, fare pochi click brevi sul tasto del colpo di vapore. Dopo ogni 5 scatti mettere ferro in posizione orizzontale.
6. Se la spia di riscaldamento si illumina, attendere finché la piastra si riscalda (il LED si spegne) e proseguire il trattamento con vapore verticale.

STOP *ATTENZIONE! La temperatura del vapore è molto alta! Per evitare ustioni, evitare il contatto con il vapore che esce dai fori presenti sulla piastra. Non stirare il vestito indossato!*

Stiratura a secco

Si può stirare il tessuto a secco, anche se il serbatoio è pieno d'acqua. Tuttavia, se si prevede funzionamento continuo in questo modo, non è raccomandato versare nel serbatoio troppa acqua.

1. Impostare il regolatore del vapore nella posizione 
2. Ruotando il regolatore di temperatura, impostare la temperatura desiderata della piastra a seconda del tipo di tessuto che si intende stirare.
3. Dopo che la spia della temperatura si spegne (la piastra è riscaldata ad una temperatura impostata), iniziare a stirare. Si può iniziare a stirare.

Funzione di umidificazione del tessuto

La funzione di umidificazione è utile per stirare la biancheria troppo secca o il tessuto con struttura fine di fibre, così come stirare polsini e pieghe. Per inumidire il tessuto, premere il pulsante spruzzi d'acqua .

- lentamente, dolcemente – per la spruzzatura;
- movimenti rapidi – per la polverizzazione.

L'acqua si spruzza sul tessuto dai fori dello spruzzatore.

La funzione di umidificazione può essere utilizzata tutte le volte quando sarà necessaria, in qualsiasi modalità di funzionamento, se il serbatoio contiene abbastanza acqua.

Funzione di spegnimento automatico

La funzione di spegnimento automatico fornisce la sicurezza e fa risparmiare energia elettrica. Il sistema di spegnimento automatico è attivato se il dispositivo è fermo:

- se il ferro sta in posizione orizzontale o laterale (ad una caduta accidentale) – dopo 30 secondi circa;
- se il ferro sta in posizione verticale – dopo 8 minuti circa.

In attivazione della funzione di spegnimento automatico, il riscaldamento della piastra si fermerà, e un segnale suonerà; poi l'indicatore di spegnimento automatico sulla maniglia del

dispositivo comincia a lampeggiare. Per procedere, sollevare il ferro tenendolo per il manico. L'indicatore di spegnimento automatico smette di lampeggiare, la spia di riscaldamento della piastra si accende. Non appena la spia di riscaldamento si spegne, riprendere la stiratura.

Sistema antigocciolamento

Il sistema automatico antigocciolamento impedisce fuoriuscite di acqua e permette di stirare anche i tessuti più delicati senza danneggiarli.

I tessuti delicati devono essere stirati a bassa temperatura (modalità di temperatura *).

Completamento del lavoro

Al termine del lavoro, ruotare il regolatore di riscaldamento della piastra nella posizione "Min" e il regolatore di vapore nella posizione . Scollegare il ferro dalla rete. Aprire il coperchio del serbatoio dell'acqua e scaricare l'acqua dal serbatoio, capovolgendo il ferro sopra il lavandino. Agitare delicatamente il ferro per scaricare l'acqua residua. Mettete il ferro in posizione verticale.

Attendere finché la piastra si raffredda a temperatura ambiente. Avvolgere il cavo di alimentazione intorno alla base del ferro. Tenere l'apparecchio in posizione verticale.

Tabella di selezione di modalità per stirare vari tessuti

Simbolo sul regolatore di riscaldamento	Posizione del regolatore di temperatura	Tipo di tessuto	Raccomandazioni
•	SYNTHETICS	Acrole	Stirare con cautela. L'utilizzo del vapore è rischioso, l'acqua potrebbe gocciolare dalla piastra e, di conseguenza, provocare la comparsa di macchie su tessuto
		Tessuti di poliammide (capron, nylon)	
		Poliuretano	
• •	SILK/WOOL	Fibre di acetato	È meglio stirare il tessuto al rovescio, in quanto non toglie il calore. L'acetato si asciuga rapidamente e non richiede quasi la stiratura
		Poliestere	Si consiglia stirare attraverso un panno umido
		Viscosa	A temperature elevate, cambia colore, si appiccica, si indurisce e si rompe, eventualmente si restringe
• • •	COTTON/LINEN	Seta	È meglio non spruzzare l'acqua sul panno di seta visto che l'umidità irregolare potrebbe provocare macchie e colature
		Lana	Meglio spruzzare l'acqua sul tessuto o stiarlo con ferro attraverso un panno umido. A temperature elevate, si può restringersi
• • •	COTTON/LINEN	Cotone	È consigliata la modalità di vapore
		Lino	

III. MANUTENZIONE DELL'APPARECCHIO

Funzione di auto-pulizia

Serve per la purificazione del ferro da incrostazioni formate negli ugelli della piastra. Si consiglia effettuare l'auto-pulizia 2-3 volte al mese. Più dura è l'acqua utilizzata, più frequente deve essere l'auto-pulizia.

1. Versare l'acqua nel serbatoio fino alla tacca "Max".
2. Interrompere l'uscita del vapore (ruotando il regolatore di vapore a sinistra fino alla posizione ) impostare il regolatore della temperatura di riscaldamento della piastra nella posizione "Max". Collegare il ferro alla rete elettrica.
3. Quando la spia della temperatura si spegne, scollegare il ferro dalla presa elettrica e collocarlo in posizione orizzontale sopra il lavandino.
4. Premere e tenere premuto il pulsante d'auto-pulizia "Calc Clean", finché il vapore e l'acqua calda non smettono di uscire dai fori della piastra. Si consiglia di scuotere il ferro avanti e indietro. Il vapore e l'acqua bollente che escono dai fori rimuoveranno lo sporco.
5. Terminata la pulizia, aprire il coperchio del serbatoio dell'acqua e scaricare l'acqua restante dal serbatoio. Chiudere il coperchio.
6. Una volta che la piastra è raffreddata, pulirla con un panno umido.
7. Se è molto sporca, si consiglia di ripetere il ciclo di auto-pulizia.

 **ATTENZIONE!** Usate solo acqua di rubinetto. Si consiglia di usare acqua distillata (demineralizzata), addolcita o bollita, visto che in questa occasione l'auto-pulizia non avrà effetto.

Pulizia della piastra

Prima di pulire l'apparecchio assicurarsi che sia scollegato dalla rete e completamente raffreddato. Il ferro raffreddato può essere pulito con un panno umido o una spugna. Non utilizzare per pulire l'apparecchio sostanze abrasive e chimicamente aggressive o spugne con un rivestimento metallico o abrasivo.

Stoccaggio

Tenere l'apparecchio in un luogo asciutto, lontano dalla luce solare diretta e apparecchi di riscaldamento. Per non danneggiare la superficie di lavoro, tenere sempre il ferro in posizione verticale. Non lasciare la piastra contattare con oggetti di metallo o altri oggetti duri.

Non conservare il ferro con acqua per evitare la formazione di depositi di calcare e sporchi che macchiano tessuto durante la stiratura.

IV. PRIMA DI CONTATTARE UN CENTRO DI ASSISTENZA

Anomalia	Eventuale causa	Risoluzione
La piastra rimane fredda, la spia di riscaldamento non si accende	L'apparecchio non è collegato alla rete elettrica	Collegare l'apparecchio alla rete elettrica
	La presa elettrica è difettosa	Collegare l'apparecchio ad una presa che funzioni bene

Anomalia	Eventuale causa	Risoluzione
La piastra rimane fredda, la spia di riscaldamento non si accende	Il sistema di spegnimento automatico ha funzionato (l'indicatore corrispondente sul manico del ferro è acceso)	Vedi la sezione "Funzione di spegnimento automatico"
La piastra si riscalda poco	La temperatura di riscaldamento della piastra impostata è troppo bassa	Ruotando il regolatore di riscaldamento della piastra, impostare la temperatura desiderata
Il vapore è assente	L'emissione del vapore è interrotta	Impostare il regolatore della velocità nella posizione desiderata
L'intensità di vapore è insufficiente	Manca l'acqua nel serbatoio	Riempire il serbatoio con acqua almeno di ¼
	Il regolatore del vapore è impostato nella posizione media	Ruotare il regolatore per aumentare l'uscita del vapore
	Il sistema antigocciolamento è attivato	Aspettare fino a quando la piastra sia riscaldata ad una temperatura impostata (la spia della temperatura si spegne)
Il vapore che esce dai fori della piastra sporca biancheria	Avete usato l'acqua con additivi chimici	Non riempire il serbatoio d'acqua con additivi chimici
	Avete usato acqua distillata o ammorbidita	Usare acqua di rubinetto o una miscela di acqua di rubinetto e acqua distillata in proporzione di 1:1
	Non avete rimosso l'acqua dal serbatoio dopo l'uso precedente	Eseguire auto-pulizia. Scaricare sempre l'acqua dal ferro a fine lavoro
La piastra è sporca e macchia biancheria	È stata impostata una temperatura troppo alta	Controllare le etichette sul prodotto e la "Tabella di selezione di modalità per stirare vari tessuti"
La piastra è sporca e macchia biancheria	Non avete sciacquato bene i vestiti o siete strando nuovi vestiti senza risciacuarli	Pulire la piastra. Sciacquare gli indumenti, assicurarsi che non rimanga sapone o di altri detersivi che possono rovinare il ferro

Anomalia	Eventuale causa	Risoluzione
Ci sono perdite d'acqua dai fori della piastra	La temperatura di riscaldamento della piastra impostata è troppo bassa	Mettere il regolatore di riscaldamento della piastra nella posizione ••••• oppure "Max"
	La temperatura della piastra è troppo bassa perché il pulsante di emissione del vapore è premuto troppo spesso	Aumentare il tempo tra le pressioni del tasto del vapore
La piastra del ferro è graffiata o ha altri danni	Avete messo il ferro sul supporto metallico	Usare supporti speciali per ferro da stiro. Tenere l'apparecchio in posizione verticale
	La piastra è stata danneggiata dalla fornitura su capi di abbigliamento (rivetti, chiusure lampo, bottoni, ecc.)	Durante la stiratura, cercare di non toccare le chiusure lampo, rivetti e altri oggetti duri che potrebbero danneggiare la piastra

Gli apparecchi usati (vecchi) non devono essere smaltiti con gli altri rifiuti domestici, devono essere smaltiti separatamente. I proprietari di vecchi apparecchi sono obbligati portarli nei punti di raccolta o consegnarli a organizzazioni competenti. In questo modo voi contribuite al riciclo delle materie prime e alla protezione dell'ambiente evitandone la contaminazione.

Il contrassegno presente su questo apparecchio indica la sua conformità alla direttiva europea 2012/19/UE in materia di apparecchi elettrici ed elettronici dismessi.

La direttiva deince le norme per la raccolta e il riciclaggio di apparecchiature usate, valide su tutto il territorio dell'Unione Europea.

V. OBBLIGHI DI GARANZIA

Questo prodotto è garantito per un periodo di 2 anni dalla sua acquisizione. Durante il periodo di garanzia, il fabbricante si impegna ad eliminare, mediante riparazione, sostituzione di parti o di tutto il prodotto, eventuali difetti di fabbricazione causati dalla scarsa qualità dei materiali e/o di montaggio. La garanzia è valida solo se la data di acquisto viene confermata con il sigillo e la firma del negozio sulla carta di garanzia originale del venditore. Questa garanzia è riconosciuta solo se il prodotto è stato utilizzato in conformità con il manuale di istruzioni, non viene riparato o smontato o danneggiato attraverso l'uso improprio, in presenza di tutti i componenti e con la struttura integrata del prodotto. Questa garanzia non copre gli elementi di normale usura e di consumo (filtri, lampade, rivestimenti antiaderenti, sigillanti, ecc.).

La durata di servizio del prodotto e il periodo di garanzia sono calcolati a partire dalla data della vendita o della data di fabbricazione del prodotto (nel caso in cui non è possibile determinare la data di vendita).

La data di produzione del dispositivo rientra nel numero di serie che si trova sulla targhetta attaccata al prodotto. Il numero di serie è composto di 13 cifre. Caratteri 6 e 7 indicano il mese e quello 8 l'anno di fabbricazione del prodotto.

Il periodo d'uso dell'apparecchio stabilito dal produttore è 3 anni dal giorno del suo acquisto a condizione che il funzionamento del prodotto rispetti le condizioni delle seguenti istruzioni d'uso e gli standard tecnici d'uso.



Smaltimento ecologicamente sicuro (smaltimento di elettrodomestici e di apparecchi elettronici)

Per smaltire la confezione, le istruzioni e l'apparecchio è necessario seguire i regolamenti locali inerenti allo smaltimento dei rifiuti. Fate attenzione all'ambiente intorno: non smaltite i prodotti come questo con i normali rifiuti domestici.



Antes de utilizar este producto, lea detenidamente el manual de operación y consérvelo para consultarlo para referencia en el futuro. El uso adecuado del dispositivo prolongará significativamente su vida útil.

Medidas de seguridad

- El fabricante no se hace responsable de los daños causados por el incumplimiento de las medidas de seguridad y normas de explotación del producto.
 - Este aparato eléctrico es un dispositivo para uso en el entorno doméstico, y puede utilizarse en las viviendas, casas rurales, habitaciones de hotel, salas de servicios públicos de tiendas, oficinas o en otras condiciones de uso no industrial. Uso industrial o cualquier otro uso no autorizado del dispositivo serán considerados como violación de la operación adecuada del producto. En este caso el fabricante no se hace responsable de las posibles consecuencias.
 - Antes de conectar el aparato a la red eléctrica, compruebe si su voltaje coincide con la tensión nominal de alimentación del dispositivo (ver las especificaciones técnicas o la tarjeta de fábrica del producto).
 - Utilice un alargador diseñado para el consumo de energía del dispositivo. el desajuste de los parámetros puede provocar un cortocircuito o ignición del cable.
 - Conecte el dispositivo sólo a los enchufes con toma de tierra - es un requisito obligatorio la seguridad eléctrica. Al usar el alargador, asegúrese de que éste también tiene toma de tierra.
 - Desconecte el dispositivo del enchufe después de su uso, así como durante su limpieza o traslado. Quite el cable eléctrico con las manos secas, sujetándolo por el enchufe y no por el cable mismo.
 - El aparato no debe dejarse desatendido mientras esté conectado a la red eléctrica.
 - Durante el llenado de la unidad de depósito de agua debe estar desconectado de la red eléctrica.
-  **¡ATENCIÓN!** *¡Durante el trabajo el aparato se calienta! No toque con las manos la superficie caliente, ni inmediatamente después de su uso. Utilice solo las superficies especiales para planchar. No deje el aparato enchufado sin vigilarlo, después del uso desenchúfelo inmediatamente del enchufe.*
- No pase el cable de alimentación por los alféizares o cerca de las fuentes de calor. Asegúrese de que el cable no esté torcido o doblado, no entré

en contacto con objetos, esquinas y bordes de muebles afilados.



RECUÉRDESE: *los daños accidentales sufridos por el cable de alimentación pueden causar problemas que no corresponden a las condiciones de la garantía, así como pueden llevar a una descarga eléctrica. Un cable de alimentación dañado requiere una sustitución urgente en el centro de servicio.*

- Antes de limpiar el aparato, asegúrese de que está desenchufado y completamente enfriado. Se deben seguir estrictamente las instrucciones de limpieza del dispositivo.

STOP

¡Queda prohibido sumergir el cuerpo del dispositivo en agua!

- Este aparato pueden utilizarlo niños con edad de 8 años y superior, y personas con capacidades físicas, sensoriales o mentales reducidas o falta de experiencia y conocimiento, si se les ha dado la supervisión o instrucción apropiadas respecto al uso del aparato de una manera segura y comprenden los peligros que implica. Los niños no deben jugar con el aparato. La limpieza y el mantenimiento a realizar por el usuario

no deben realizarlos los niños sin supervisión. Mantenga el aparato y el cable de alimentación fuera del alcance de los niños menores de 8 años.

- El material de embalaje (película, espuma, etc.) puede ser peligroso para los niños. ¡Peligro de asfixia! Mantenga el embalaje fuera del alcance de los niños.
 - Está prohibido realizar independientemente la reparación del instrumento o introducir las modificaciones en su estructura. Todos los trabajos de mantenimiento y reparación deben realizarse en el centro de servicio autorizado. El trabajo realizado no profesionalmente puede provocar la falla del instrumento, traumas y deterioro del material.
- ¡ATENCIÓN!** *Queda prohibido usar el dispositivo en caso de cualquier mal funcionamiento.*

ESP

STOP

Características técnicas

Modelo	RI-C222-E
Voltaje de alimentación	220-240 V, 50/60 Hz
Potencia consumida	2000-2400 W
Suministro de vapor regulable	hasta 25 g/min
Protección contra el sobrecalentamientohay
Protección contra sarrohay
Función "Antigoteo"hay
Planchado con vapor verticalhay
Efecto de vapor de gran alcancehay
Función de autolimpiezahay
Función de apagado automáticohay
Planchado en secohay
Tipo de mando	mecánico

Recubrimiento de la suela.....cerámico
 Longitud del cable.....1,8 m

Equipo

Plancha.....1 unidad
 Vaso de medición.....1 unidad
 Manual de operación.....1 unidad
 Libro de mantenimiento.....1 unidad

i *El fabricante se reserva el derecho a introducir cambios en el diseño, equipo, así como en las especificaciones técnicas del producto en el curso de la mejora continua del producto sin aviso previo sobre dichos cambios.*

Diseño del dispositivo A1

1. La boquilla del pulverizador de agua.
2. Tapa del contenedor para el agua.
3. Regulador del suministro de vapor permite establecer la potencia deseada del planchado al vapor de tejidos en función de su tipo o cortar por completo el suministro del vapor.
4. El botón del suministro intensivo del vapor (efecto de vapor de gran alcance) sirve para una fuerte emisión de vapor en caso de planchado al vapor así como planchado al vapor vertical.
5. El botón de la pulverización de agua sirve para la humidificación del tejido.
6. El indicador de apagado automático empieza a parpadear cuando el dispositivo no se utiliza durante aproximadamente 8 minutos en posición vertical o durante unos 30 segundos en posición horizontal (después de una señal).
7. El acoplamiento articulado del cable aumenta la vida útil y hace más seguro el uso del dispositivo.
8. Cable de alimentación eléctrica.
9. El indicador del calentamiento de la suela se enciende cuando se está calentando y se apaga cuando la suela de la plancha se haya calentado hasta la temperatura establecida.
10. El tanque para el agua tiene una capacidad elevada (350 ml).
11. Regulador mecánico de la temperatura de la suela.
12. El botón de limpieza automática "Calc Clean" está destinada para la limpieza automática de la plancha del sarro que tiene una influencia negativa sobre su rendimiento.
13. "Max" – marca del nivel de agua máximo en el tanque de la plancha en posición vertical).
14. La suela con recubrimiento cerámico y un relieve especial para una distribución uniforme del vapor por toda la superficie.
15. Vaso de medición.

I. ANTES DE UTILIZARLO POR PRIMERA VEZ

Desembale cuidadosamente el producto, retire todos los materiales de embalaje y pegatinas publicitarias. Asegúrese de mantener en su lugar la tarjeta con el número de serie y la pegatina de advertencia.

⚠ *La ausencia de número de serie en el producto anulará automáticamente sus derechos al servicio de garantía.*

Limpie el cuerpo del dispositivo con un limpio paño húmedo, luego séquelo bien. Al usarse el dispositivo por primera vez puede aparecer un olor extraño, lo que no indica mal funcionamiento del dispositivo.

⚠ *Después del transporte o el almacenamiento a bajas temperaturas es necesario dejar el dispositivo a temperatura ambiente antes de encenderlo durante al menos 2 horas.*

II. FUNCIONAMIENTO DE LA PLANCHA

Llenado del contenedor para el agua

1. Asegúrese de que el dispositivo no esté conectado a la red de alimentación eléctrica. Ponga el regulador del calentamiento de la suela en posición "Min", y el regulador del suministro del vapor en posición .
2. Abra la tapa del tanque de agua, suba el pitorro de la plancha hacia arriba. Con el uso del vaso de medición llene el tanque de agua sin superar la marca "Max" en el cuerpo del dispositivo. Cierre la tapa del tanque.
3. Ponga la plancha en la posición vertical.

⚠ *¡ATENCIÓN! No vierta agua directamente del grifo para evitar que penetre dentro de la carcasa o en el cable de alimentación.*

El dispositivo está diseñado para funcionamiento con agua del grifo. No vierta en la plancha agua destilada (desmineralizada), suavizada o hervida. Esto puede llevar a efectos indeseables a la hora de planchar o a la falla prematura de la plancha.



Si en su región el agua es demasiado dura, se recomienda mezclar el agua del grifo con agua destilada en proporción 1:1.

Ajuste de la temperatura de la suela

La plancha REDMOND RI-C222-E está equipada con un regulador mecánico de la temperatura de la suela. En la escala del regulador están marcados los símbolos de los principales modos de la temperatura comúnmente aceptados y los nombres de los principales tipos de tejidos.

Girando el regulador de la temperatura ponga el símbolo que corresponda a la tela que va a planchar al lado de la marca en el cuerpo del dispositivo (véase: "Tabla de selección de los modos de planchado para diferentes tipos de telas"). En el curso del calentamiento de la suela el indicador de temperatura en el mango del dispositivo estará encendido. Cuando la planta se caliente hasta la temperatura deseada, el indicador se apagará. Después de esto se puede empezar a planchar.

Planchado al vapor

Un planchado al vapor eficaz se obtiene en los siguientes modos de temperatura •••••.

Coloque el regulador del suministro de vapor en la posición deseada. Si el regulador está en posición el suministro de vapor está bloqueado (dicho modo se utiliza para planchar en seco). Para aumentar la intensidad del suministro del vapor gire el regulador en dirección del al .

Conecte el dispositivo a la red eléctrica. Se encenderá el indicador del calentamiento de la suela. Después de que el indicador de calentamiento se apague (la suela se ha calentado hasta la temperatura preestablecida), empiece a planchar al vapor.

⚠ *¡ATENCIÓN! El suministro continuo de vapor se realiza sólo cuando la plancha está en posición horizontal y con la temperatura de la suela elevada. Si el regulador de suministro de vapor está abierto (no está en posición) en caso de temperatura baja de los arjicios en la suela de la plancha puede salir agua.*

Efecto de vapor de gran alcance

La función de efecto de vapor de gran alcance es necesaria para el planchado de telas gruesas o que se arrugan mucho. Dicha función está disponible en caso de planchado al vapor cuando el indicador de calentamiento en el cuerpo del dispositivo está apagado. Si el indicador está encendido cabe esperar que la suela del dispositivo se caliente por completo. El regulador de suministro de vapor no debe estar en posición .

El efecto de vapor de gran alcance se obtiene cuando el botón de vapor de gran alcance se aprieta puntualmente en el curso del planchado. Los intervalos entre apretar el botón de efecto de vapor de gran alcance deben ser de al menos 2-3 segundos.

La función de efecto de vapor de gran alcance puede aplicarse en caso de planchado en posición vertical.



¡ATENCIÓN! En caso de selección de temperaturas de planchado bajas (modo \rightarrow) de la suela de la plancha puede gotear agua y el efecto de vapor de gran alcance puede no estar disponible.

Planchado al vapor vertical

Con el uso de la plancha REDMOND RI-C222-E se puede planchar las piezas al vapor en posición vertical. Esta función permite planchar tantos las telas ligeras (tul) como gruesas (cortinas), así como abrigos, chaquetas, etc., sin tener que quitarlos de la percha.

1. Ponga el regulador de suministro de vapor en posición .
2. Coloque el regulador de la temperatura de la suela en la posición "Max".
3. Espere que la suela se caliente hasta la temperatura deseada (el indicador de calentamiento en el cuerpo del dispositivo se apagará).
4. Posicione la plancha verticalmente con la suela orientada hacia la tela que se plancha al vapor. Mantenga la plancha a pocos centímetros de las piezas que se planchan al vapor para no estropear los tejidos delicados.
5. Al llevar la plancha de arriba hacia abajo presione varias veces el botón de efecto de vapor de gran alcance. Después de cada 5 presiones ponga la plancha en posición horizontal.



Si el indicador de calentamiento de la suela se ilumina, espere hasta que la suela se caliente (el indicador se apagará) y continúe el planchado al vapor vertical. ¡ATENCIÓN! ¡La temperatura del vapor es muy alta! Para evitar quemaduras evite el contacto con el vapor que sale de los agujeros en la suela. ¡No planche al vapor la ropa que uno tiene puesta!

Planchado en seco

Usted puede planchar el tejido en modo seco, incluso si el tanque está lleno de agua. Sin embargo, en caso de funcionamiento continuo en este modo no se recomienda verter en el tanque demasiada agua.

1. Ponga el regulador de suministro de vapor en posición .
2. Girando el regulador de temperatura, ajuste la temperatura deseada de la suela según el tipo de tela.
3. Una vez calentada la suela hasta la temperatura fijada, el indicador de temperatura en el cuerpo del dispositivo se apagará. Se puede empezar a planchar.

Función de la humidificación de la tela

La función de humidificación será útil si plancha ropa sobrecada o tela con estructura de fibra fina, así como puños y pliegues.

Para humedecer la tela apriete el botón de pulverización de agua .

- lenta y suavemente para rociar;
- con movimientos rápidos para pulverizar.

La tela se rociará con agua de los agujeros del pulverizador.

La función de la humidificación de tela puede aplicarse todas las veces necesarias en cualquier modo de funcionamiento.

Función de apagado automático

La función de pagado automático garantiza la seguridad del uso de la plancha y permite ahorrar energía. Si el dispositivo está inmovilizado, se activa la función de apagado automático:

- para la plancha en posición horizontal o lateral (en caso de caída accidental) – después de unos 30 segundos;
- para la plancha en posición vertical – después de unos 8 minutos.

En caso de la activación de la función de apagado automático, el calentamiento de la suela se parará, sonará un pitido y después de eso en el mango del dispositivo parpadeará el indicador de apagado automático. Para continuar el trabajo coja la plancha por el mango. El indicador de apagado automático dejará de parpadear, se encenderá el indicador del calentamiento de la suela. En cuanto el indicador del calentamiento se apague, se puede reanudar el planchado.

Sistema "Antigoteo"

El sistema automático "Antigoteo" previene el goteo del agua y permite planchar bien las telas más delicadas sin riesgo de dañarlas.

El planchado de telas delicadas debe realizarse a temperaturas bajas (modo de temperatura \rightarrow).

Fin del uso

Una vez terminado el uso, ponga el regulador del calentamiento de la suela en posición "Min", y el regulador de suministro de vapor en posición . Desenchufe la plancha. Abra la tapa del tanque de agua y escurra el agua del tanque al voltear la plancha sobre el fregadero. Agite la plancha suavemente para vaciarla del agua restante. Ponga la plancha en la posición vertical.

Espere que la suela se enfríe. Arrolle el cable de alimentación alrededor de la base de la plancha. Almacene el dispositivo en posición vertical.

Tabla de selección de los modos de planchado para diferentes tipos de telas

Símbolo en el regulador del calentamiento	Posición del regulador de la temperatura	Tipo de tejido	Recomendaciones
●	SYNTHETICS	Acrílico	Planchar con cuidado. El uso de vapor representa riesgo, de la suela puede salir agua y, como consecuencia, en la tela pueden aparecer manchas
		Tejidos de poliamida (caprón, nylon)	
		Poliuretano	
		Fibras de acetato	Es mejor planchar la tela del revés ya que soporta mal sobrecalentamiento. Acetato se seca rápidamente y casi no necesita planchado
●●	SILK/WOOL	Poliéster	Se recomienda planchar a través de un trapo húmedo
		Viscosa	Sometida a temperaturas elevadas cambia el color, se adhiere, se endurece y se rompe, puede contraerse
		Seda	Es mejor no rociar la tela de seda con agua ya que la humedad no uniforme puede provocar formación de chorreaduras
●●●	COTTON/LIN-EN	Lana	Es mejor planchar rociando con agua o a través de un trapo húmedo. A temperaturas elevadas puede contraerse
		Algodón Lino	Se recomienda el modo al vapor

III. MANTENIMIENTO DEL DISPOSITIVO

Función de auto-limpieza

Dicha función se utiliza para la limpieza de la plancha de sarro acumulado en las boquillas de la suela. Se recomienda realizar el procedimiento de autolimpieza 2-3 veces al mes. Cuanto más dura es el agua que se utiliza, más a menudo hay que realizar la autolimpieza.

1. Llene el tanque de agua hasta la marca "Max".
2. Bloquee el suministro de vapor (gire el regulador de vapor hacia la izquierda hasta la posición ) Coloque el regulador de la temperatura de la suela en la posición "Max". Conecte la plancha a la red eléctrica.
3. Cuando el indicador del calentamiento se apague, desconecte la plancha de la red eléctrica y colóquela en posición horizontal sobre el fregadero.
4. Presione y mantenga pulsado el botón de autolimpieza "Calc Clean" hasta que se pare la salida de agua caliente y vapor de la suela de la plancha. En este caso se recomienda agitar suavemente la plancha hacia atrás y hacia adelante. El vapor el agua hirviendo saliendo de los orificios quitarán la suciedad.
5. Una vez acabada la limpieza, abra la tapa del tanque de agua y quite cualquier agua restante del tanque. Cierre la tapa.

6. Una vez enfriada la suela, frote su superficie con un paño húmedo.
7. En caso de que la plancha esté muy sucia, se recomienda volver a realizar el ciclo de auto-limpieza.



¡ATENCIÓN! Utilice sólo agua del grifo. No se recomienda utilizar agua destilada (desmineralizada), suavizada o hervida – en este caso la autolimpieza no será eficaz.

Limpieza de la suela

Antes de limpiar la suela de la plancha, asegúrese de que esté desenchufada y completamente enfriada. La suela puede ser limpiada con un paño húmedo o una esponja. No utilice detergentes abrasivos o esponjas revestido de metal o abrasivo, así como productos químicos agresivos.

Almacenamiento

Guarde el dispositivo en un lugar seco, alejado de la luz del sol directa y de aparatos de calefacción. Para evitar daños en la superficie funcional, siempre almacene la plancha en posición vertical. No deje que la suela entre en contacto con metal u otros objetos duros.

No almacene la plancha con agua dentro para evitar la aparición de sarro y suciedades que manchan las telas en el proceso del planchado.

IV. ANTES DE DIRIGIRSE AL CENTRO DE SERVICIO

Avería	Posible causa	Solución
	El dispositivo no está conectado a la red de alimentación eléctrica	Conecte el dispositivo a la red
La suela de la plancha permanece fría, el indicador del calentamiento no se enciende	La toma de corriente no es operativa	Conecte el dispositivo a una toma de corriente operativa
	Se ha activado el sistema de apagado automático (el indicador de apagado automático en el mango de la plancha está encendido)	Véase la sección "Función de apagado automático"
La suela de la plancha se calienta débilmente	Se ha establecido la temperatura de calentamiento demasiado baja	Girando el regulador del calentamiento de la suela de la plancha establezca la temperatura deseada
No hay vapor	El suministro de vapor está bloqueado	Coloque el regulador de vapor en la posición deseada
La intensidad del suministro de vapor no es suficiente	Hay muy poca agua en el tanque	Llene por lo menos el 1/4 del tanque de agua
	El regulador de vapor está en posición de suministro de vapor medio	Girando el regulador, aumente el suministro de vapor
	Está funcionando el sistema "Antigo-teo"	Espera hasta que la suela de la plancha se caliente hasta la temperatura requerida (el indicador de calentamiento se apagará)

Avería	Posible causa	Solución
El vapor que sale de los orificios en la suela de la plancha mancha la tela	Ha utilizado agua con aditivos químicos	No vierte en el tanque agua con aditivos químicos
	Ha utilizado agua destilada o suavizada	Use agua del grifo o una mezcla de agua del grifo y agua destilada en proporción de 1:1
	No ha quitado agua del tanque después del último uso	Realice la autolimpieza del dispositivo. Siempre quite el agua de la plancha una vez acabado su uso
La suela está sucia y mancha la ropa	Se ha establecido una temperatura de la suela de la plancha demasiado alta	Consulte las etiquetas en el artículo y la "Tabla de selección de los modos de planchado para diferentes tipos de telas"
La suela está sucia y mancha la ropa	No ha enjuagado bien la ropa o está planchando ropa nueva sin haberla lavado	Realice la limpieza de la suela. Lave la ropa, asegúrese de que en la ropa no quede jabón u otros productos de limpieza
De los orificios de la suela de la plancha sale agua	Se ha establecido la temperatura de calentamiento de la suela demasiado baja	Coloque el regulador de calentamiento de la suela en posición ••, ••• o "Max"
	Temperatura de la suela demasiado baja como consecuencia de apretar con demasiada frecuencia el botón de suministro intensivo de vapor	Aumente los intervalos entre las pulsaciones del botón de suministro intensivo de vapor
En la suela de la plancha haya arañazos y otros daños	Ha puesto la plancha en un soporte de metal	Utilice soportes especiales para la plancha. Almacene la plancha en posición vertical.
	La suela ha sido dañada con los accesorios de la ropa (remaches, cremalleras, botones, etc.)	A la hora de planchar intente no rozar las cremalleras, remaches u otros objetos duros que puedan dañar la suela

V. GARANTÍA

Este producto tiene una garantía de un plazo de 2 años a contar de la fecha de compra. Durante el período de garantía, el fabricante se compromete a eliminar, mediante la reparación o la sustitución de la totalidad del producto, cualquier defecto de fábrica causado por la mala calidad de los materiales o montaje. La garantía entra en vigor sólo si la fecha de la compra está confirmada por el sello de la tienda y la firma de vendedor en la tarjeta de garantía original. Esta garantía sólo se reconoce si el producto se utilizaba de acuerdo con el manual de operación, no se ha reparado o desmontado y no fue dañado por el mal uso, así como sólo si se ha guardado la integridad absoluta del producto. Esta garantía no cubre el desgaste normal y los productos de consumo (filtros, bombillas, recubrimientos antiadherentes, selladores, etc.)

La vida útil del producto y el plazo de su garantía se calcularán a partir de la fecha de la venta o la fecha de la fabricación del producto (en caso si no se puede determinar la fecha de la venta).

Se puede encontrar la fecha de la fabricación del dispositivo en el número de serie indicado en la etiqueta de identificación del cuerpo del dispositivo. El número de serie consta de 13 dígitos. Los dígitos sexto y séptimo indican el mes, el octavo el año de la fabricación del dispositivo.

El período de servicio del aparato establecido por el fabricante es de 3 años a partir de la fecha de compra, siempre que el funcionamiento de estos productos se realice de acuerdo con este manual y las normas técnicas aplicables.



Utilización ecológica no dañosa (utilización eléctrica y maquinaria electrónica)

La eliminación del embalaje, del manual de utilización, así como el propio instrumento debe ser llevada a cabo de conformidad con los programas locales de reciclaje. Muestre preocupación por el medio ambiente: no deseche este tipo de artículos con la basura doméstica normal.

Los aparatos utilizados (antiguos) no deben tirarse junto con el resto de basuras domésticas, deben ser recogidas aparte. Los propietarios de antiguas instalaciones eléctricas están obligados a llevar los aparatos a los puntos especiales de recogida o darlos a las correspondientes organizaciones. Así mismo usted ayuda al programa de reciclaje de materias primas, y también a la limpieza de sustancias que contaminan.

Este aparato está marcado con el símbolo de la Directiva Europea 2012/19/EU relativa al uso de aparatos eléctricos y electrónicos (Residuos de aparatos eléctricos y electrónicos RAEE).

La directiva proporciona el marco general válido en todo el ámbito de la Unión Europea para la retirada y la reutilización de los residuos de los aparatos eléctricos y electrónicos.



Antes de utilizar este produto, leia atentamente este manual e guarde-o para referência futura. O uso adequado do dispositivo vai estender significativamente a sua vida.

Medidas de segurança

- O fabricante declina toda a responsabilidade por danos causados por violação de normas de segurança e regras de funcionamento do produto.
 - Este aparelho eléctrico é exclusivamente para uso doméstico, nunca em recintos abertos, casas rurais, quartos de hotel, lojas, escritórios ou outras condições para uso não industrial. O uso industrial ou qualquer outro uso indevido do dispositivo será considerada uma violação das regras do uso adequado do produto. Neste caso, o fabricante não assume nenhuma responsabilidade pelas consequências.
 - Antes de ligar o aparelho à rede, verifique se a tensão da mesma corresponde à tensão nominal do aparelho (ver placa ou características técnicas do produto).
 - Utilize um cabo de extensão projectado para a potência de consumo do aparelho. A incompatibilidade da potência pode resultar em um curto-circuito ou uma inflamação do cabo.
 - Ligue o aparelho a uma tomada com ligação à terra, é um requisito obrigatório da segurança eléctrica. Ao usar um cabo de extensão, verifique se ele também tem uma ligação à terra.
 - Desligue o aparelho após a utilização, bem como durante a sua limpeza ou movimento. Retire o cabo de alimentação com as mãos secas, ao segurá-lo pela forquilha e não pelo próprio cabo.
 - Não deve deixar o aparelho sozinho enquanto estiver conectado à rede eléctrica.
 - Durante o enchimento do reservatório do depósito de água, deve desligá-lo da corrente eléctrica.
- STOP** *¡ATENÇÃO! ¡Durante o tempo de trabalho o aparelho aquece! Não lhe toque com as mãos pois está quente, nem logo após o seu uso. Utilize o aparelho só em superfícies planas. Não deixe o aparelho ligado sem vigilância, depois de o usar desligue imediatamente da tomada eléctrica.*
- Não façam passar o cabo de alimentação nas portas ou perto de fontes de calor. Certifique-se de que o cabo não está torcido ou dobrado e que não

entre em contacto com objectos pontiagudos, arestas vivas e bordos de mobiliário.

STOP

LEMBRE-SE: danos accidentais ao cabo de alimentação podem causar problemas que não se conformam com a garantia, bem como um choque eléctrico. O cabo de alimentação danificado deve ser urgentemente substituído em um centro de serviço.

- Antes de limpar o aparelho, verifique se ele está desconectado da rede e totalmente frio. Siga as instruções para limpar o dispositivo.

STOP

NÃO MERGULHE o corpo do aparelho na água!

- Este aparelho só pode ser utilizado por crianças a partir dos 8 anos e por pessoas com capacidades físicas, sensoriais ou mentais limitadas, ou pessoas com falta de experiência ou conhecimento, caso tenham recebido supervisão ou formação sobre como utilizar o aparelho de forma segura e percebam os perigos inerentes. As crianças não devem utilizar este aparelho como um brinquedo. A limpeza e a manutenção do aparelho não devem ser efectuadas por crianças sem supervisão. Mantenha o aparelho e o cabo de alimentação fora do alcance das crianças menores de 8 anos.

STOP

- Os materiais de embalagem (filme, espuma de plástico, etc.) podem ser perigosos para as crianças. Perigo de asfixia! Mantenha a embalagem fora do alcance das crianças.
 - É proibida a reparação não qualificada do aparelho ou a introdução de alterações na sua construção. Todos os trabalhos de manutenção e reparação devem ser efectuados por um centro de serviço autorizado. Os trabalhos não qualificados podem causar avaria do aparelho, traumatismos e danos materiais.
- ATENÇÃO! Está proibido usar o dispositivo em caso de qualquer mau funcionamento.**

Especificações técnicas

Modelo	RI-C222-E
Tensão de alimentação	220-240 V, 50/60 Hz
Potência consumida	2000-2400 W
Emissão de vapor ajustável	até 25 g/min.
Protecção contra o sobreaquecimento	presente
Protecção contra o calcário	presente
Sistema anti-gotejamento	presente
Vapor vertical	presente
Tiro forte de vapor	presente
Função de auto-pulcía	presente
Função de desligamento automático	presente
Regime de engomar a seco	presente
Tipo de controlo	mecânico
Revestimento da chapa	cerâmico
Comprimento do cabo	1,8 m

Componentes

Ferro de engomar	1 pç.
Copo de medição	1 pç.

Manual de uso	1 pç.
Livro de serviço	1 pç.

i *O fabricante tem o direito de fazer mudanças no projecto, design, componentes, características técnicas do produto, no curso de aperfeiçoamento de produto, sem aviso preliminar sobre tais mudanças.*

Componentes do aparelho **A1**

1. Abertura do pulverizador de água.
2. Tampa do reservatório de água.
3. Regulador do vapor: permite ajustar a intensidade de vapor desejada, dependendo do tipo de tecido, ou bloqueá-lo completamente.
4. O botão de emissão intensiva do vapor (tiro de vapor) é usado para uma forte explosão de vapor ao passar com vapor e para vapor vertical.
5. O botão de pulverização da água é usado para humedecer a roupa.
6. O indicador de desligamento automático começa a piscar se o ferro não for usado cerca de 8 minutos na posição vertical ou cerca de 30 segundos na posição horizontal (um sinal vai soar antes de desligar).
7. A fixação giratória do cabo aumenta a vida útil dele e faz com que seja mais seguro usar o ferro.
8. Cavo de alimentação eléctrica.
9. O indicador de aquecimento da chapa acende-se ao aquecimento e desliga-se quando a chapa é aquecida a uma temperatura preestabelecida.
10. O reservatório de água tem uma capacidade elevada (350 ml).
11. Regulador mecânico da temperatura da chapa.
12. O botão de auto-pulícia "Calc Clean" destina-se para limpar o ferro da incrustação que tem um impacto negativo sobre a produtividade do aparelho.
13. "Max" é a marca do nível máximo de água no tanque com ferro numa posição vertical.
14. Chapa com revestimento de cerâmica e um relevo especial para a distribuição uniforme de vapor sobre toda a superfície.
15. Copo de medição.

I. ANTES DE USAR

Retire o aparelho da caixa com cuidado, remova todos os materiais de embalagem e adesivos promocionais. Mantenha obrigatoriamente no lugar o adesivo com número de série do produto e o adesivo de advertência.

⚠ *Uma ausência do número de série do produto cancelará automaticamente os direitos de garantia. Limpe o corpo do aparelho com um pano húmido e depois seque. Ao primeiro uso pode sentir-se um cheiro estranho, que não é um mau funcionamento do aparelho.*

⚠ *Após o transporte ou o armazenamento a baixas temperaturas, é necessário manter o aparelho à temperatura ambiente durante pelo menos 2 horas antes da sua utilização.*

II. USO DO APARELHO

Enchimento do reservatório de água

1. Assegure-se que o aparelho não está ligado à rede eléctrica. Coloque o regulador de aquecimento da chapa na posição "Min", e o regulador do vapor na posição

2. Abra a tampa do reservatório de água, levante o bico de ferro. Usando o copo de medição, enche o tanque não superior ao nível máximo marcado no corpo do dispositivo "Max". Feche bem a tampa do reservatório.
3. Coloque o ferro na posição vertical.

⚠ *ATENÇÃO! Não jogue água directamente da torneira para evitar que penetre no corpo do dispositivo ou entre em contacto com o cabo de alimentação.*

O dispositivo foi projectado para uso com água da torneira. Não encha o ferro com água pura destilada (desionizada), água amaciada ou fervida: isso pode causar efeitos indesejáveis durante o passar a ferro e uma falha prematura do ferro.



Se a água em sua área é muito dura, pode-se misturar a água da torneira e água destilada na proporção de 1:1.

Definição da temperatura da chapa

O ferro REDMOND RI-C222-E é equipado de controlo mecânico da temperatura da chapa. Na escala do regulador são aplicados símbolos comuns dos principais regimes de temperatura e os nomes dos principais tipos de tecidos.

Virando o regulador de aquecimento da chapa do ferro, escolha o símbolo que corresponde ao tecido a passar, junto à marca no corpo do aparelho (veja a "Tabela de seleção de modos para passar vários tecidos"). Durante o aquecimento da chapa, o indicador na alça do aparelho será aceso. Quando a chapa for aquecida a uma temperatura definida, o indicador de temperatura vai se apagar. Pode-se começar a passar.

Modo de passar com vapor

O uso de vapor eficaz só é possível nos modos de temperatura **•••••**.

Coloque o regulador de velocidade na posição desejada. Se o regulador estiver na posição o vapor está bloqueado (este regime usa-se para passar a ferro seco). Para aumentar o fluxo de vapor, gire o regulador na direcção de a .

Conecte o cabo de alimentação à rede eléctrica. O LED do aquecimento da chapa acende-se. Quando o indicador de aquecimento apagar (a chapa é aquecida a uma temperatura definida), pode-se começar a engomar.

⚠ *ATENÇÃO! O fluxo constante de vapor tem lugar apenas quando o ferro está na posição horizontal, a uma temperatura elevada da chapa. Se o regulador de vapor é aberto (não em posição), a baixa temperatura a água pode sair dos orifícios da chapa.*

Tiro de vapor

A função do tiro de vapor é necessária para passar o tecido denso e fortemente enrugado. A função está disponível ao passar com vapor, quando o indicador de aquecimento for apagado. Se a luz está acesa, há de esperar até que a chapa vai esquentar completamente. O regulador do vapor não deve estar na posição .

A explosão de vapor é produzida ao pressionar brevemente o botão do tiro de vapor quando passar. Pressione o botão do tiro de vapor várias vezes com intervalos de pelo menos 2 ou 3 segundos.

A função de tiro de vapor pode ser usada ao passar a ferro quando o ferro estiver na posição vertical.



⚠ *ATENÇÃO! Ao escolher a baixa temperatura de passar roupa (modo +), a água pode escorrer da chapa do ferro, e a explosão de vapor pode estar faltando.*

Vapor vertical

Com o ferro REDMOND RI-C222-E pode passar a vapor roupas na posição vertical. Esta função permite passar os tecidos leves (tule) e pesados (cortinas), bem como casacos, jaquetas, etc., sem ter que removê-los do cabide.

1. Coloque o regulador de vapor na posição
2. Coloque o regulador de aquecimento da chapa na posição "Max".
3. Espere até que a chapa é aquecida a uma temperatura definida (o indicador de aquecimento apaga-se).
4. Mantenha o ferro na posição vertical, com a chapa voltada na direcção do tecido a passar. Segure o ferro a alguns centímetros de produtos tratados, de modo a não danificar os tecidos delicados.
5. Ao mover o ferro de alto em baixo, faça alguns cliques curtos sobre o botão do tiro de vapor. Após cada 5 cliques colocar o ferro na posição horizontal.
6. Se a luz de aquecimento está aceso, espere até que a chapa é aquecida (o indicador vai se apagar) e continue o tratamento com vapor vertical.

STDP **ATENÇÃO!** A temperatura do vapor é muito alta! Para evitar queimaduras, evite o contacto com o vapor que sai dos furos na chapa. Não passar a ferro a roupa vestida numa pessoa!

Engomar a seco

É possível engomar a seco, mesmo se o reservatório está cheio de água. No entanto, se for operado um funcionamento contínuo, não é recomendado encher o tanque com demasiada água.

1. Coloque o regulador de vapor na posição
2. Ao rodar o regulador de temperatura, ajuste a temperatura desejada da chapa, dependendo do tipo de tecido a ser passado a ferro.
3. Quando a chapa for aquecida até a temperatura desejada, o indicador de aquecimento vai se apagar. Pode-se começar a passar.

Função de humidificação do tecido

A função de humidificação é útil para engomar roupa muito seca ou tecido com estrutura fina de fibras, bem como passar punhos e pregas.

Para humedecer o tecido, pressione o botão de pressurização de água

- lentamente, suavemente – para salpicar;
- com movimentos rápidos – para a pulverização.

A função de humidificação pode ser usada em todos os momentos em que é necessário, em qualquer modo de operação.

Sistema de desligamento automático

A função de desligamento automático proporciona segurança e economiza energia eléctrica. O sistema de desligamento automático é activado quando o dispositivo está parado:

- se o ferro está em uma posição horizontal ou lateral (caído ocasionalmente) – após 30 segundos cerca;
- se o ferro está na posição vertical – após 8 minutos cerca.

Em caso de activação da função de desligamento automático, o aquecimento da chapa vai parar, um sinal sonoro será emitido; em seguida, o indicador de desligamento automático

na alça do dispositivo começa a piscar. Para continuar, tome o ferro pela alça. Quando o indicador de desligamento automático parar de piscar, o indicador de aquecimento da chapa acende-se. Apenas o indicador de aquecimento apaga-se, continue a passar.

Sistema anti-gotejamento

O sistema de anti-gotejamento automático permite evitar vazamentos de água e passar a ferro mesmo os tecidos mais delicados sem danificá-los.

Os tecidos delicados devem ser passados a ferro a baixa temperatura (modo de temperatura -).

Conclusão da operação

Ao terminar a operação, gire o regulador de aquecimento da chapa até a posição "Min", e o regulador do vapor até a posição . Desligue o ferro da rede eléctrica. Abra o tampa do reservatório de água e entorne o ferro sobre a pia para escoar a água do tanque. Agite ligeiramente o ferro para escoar a água restante. Coloque o ferro na posição vertical.

Espere até que a chapa é arrefecida. Envolve o cabo de alimentação em torno da base do ferro de engomar. Mantenha o aparelho na posição vertical.

Tabela de selecção de modos para passar vários tecidos

Símbolo no regulador de aquecimento	Posição do regulador de aquecimento	Tipo de tecido	Recomendações
•	SYNTHETICS	Acrílico	Passar a ferro com cautela. O uso de vapor é arriscado, a água pode escorrer da chapa e, conseqüentemente, provocar o aparecimento de manchas no tecido
		Tecidos de poliamida (capron, nylon)	
		Poliuretano	
•	SYNTHETICS	Fibra de acetato	É melhor passar o tecido de dentro, uma vez que tolera mal o calor. O acetato seca rapidamente e não exige quase a engomar
		Poliéster	É recomendado passar a ferro através de um pano húmido
		Viscose	Em altas temperaturas, muda de cor, adere, endurece e destrui-se, eventualmente encolhe
• •	SILK/WOOL	Seda	É melhor não salpicar água sobre o pano de seda, pois a humidade irregular pode causar a formação de dobras
		Lã	É melhor humedecer o tecido ou passá-lo através de um pano húmido. A temperaturas elevadas, pode encolher
• • •	COTTON/LIN-EN	Algodão	Recomenda-se usar o vapor
		Linho	

III. MANUTENÇÃO DO APARELHO

Função de auto-pulícia

Serve para a purificação do ferro dos depósitos formados nos bocais da chapa. Para remover a crosta e sujeira, recomenda-se a executar a auto-pulícia 2 ou 3 vezes por mês. A mais dura é a água utilizada, mais frequente deve ser auto-pulícia.

1. Despeje a água no tanque até a marca "Max".
2. Pare o fluxo do vapor (o regulador do vapor deve estar na posição ). Coloque o regulador de aquecimento da chapa na posição "Max". Ligue o aparelho à rede eléctrica.
3. Quando o indicador de aquecimento se apagar, desligue o ferro da tomada eléctrica e coloque-o na posição horizontal sobre a pia.
4. Pressione e mantenha pressionado o botão de auto-pulícia "Calc clean", até que a emissão do vapor e do ar quente das aberturas da chapa não parar. É aconselhável agitar o ferro para lá e para cá. O vapor e água a ferver vão sair dos furos da chapa e remover impurezas.
5. Depois de limpar, abra a tampa do tanque de água e derrame a água restante do tanque. Feche a tampa.
6. Uma vez que a chapa tenha arrefecido, limpe-a com um pano húmido.
7. Se o ferro é muito sujo, recomenda-se repetir o ciclo de auto-pulícia.

 **ATENÇÃO!** Utilize só água da torneira. Não é recomendado usar a água destilada (desionizada), amolecida ou fervida, pois neste caso a auto-pulícia não terá nenhum efeito.

Limpeza da chapa

Antes de limpar a chapa do aparelho, verifique se ele está desconectado da rede e totalmente frio. O ferro pode ser limpo com um pano húmido ou uma esponja. É proibido usar produtos de limpeza abrasivos, esponjas com camada abrasiva e produtos químicos agressivos.

Armazenamento

Mantenha o aparelho num local seco, longe da luz solar directa e aparelhos de aquecimento. Para evitar danificar a superfície de trabalho da chapa, sempre mantenha o ferro numa posição vertical. Não deixe o contato da chapa com objectos de metal ou outros objectos duros para evitar arranhões.

Não guarde o ferro com água para evitar a formação de incrustações e sujo que mancha o tecido durante o engomar.

IV. ANTES DE CONTACTAR UM CENTRO DE ASSISTÊNCIA

Avaria	Causa eventual	Modo de resolver
A chapa permanece fria, o indicador de aquecimento não se acende	O aparelho não está ligado à rede eléctrica	Ligue o aparelho à corrente eléctrica
	A tomada está com defeito	Conecte o aparelho a uma tomada que funcione bem
	O sistema de desligamento automático foi activado (o indicador correspondente na alça de ferro está aceso)	Veja a secção "Sistema de desligamento automático"

Avaria	Causa eventual	Modo de resolver
A chapa esquentada pouco	A temperatura de aquecimento ajustada é demasiado baixa	Vire o regulador de aquecimento da chapa para ajustar a temperatura desejada
O vapor falta	A emissão de vapor está bloqueada	Instale o regulador de velocidade na posição desejada
	A falta de água no reservatório	Encha o tanque com água de pelo menos ¼
A intensidade de vapor é insuficiente	O regulador do vapor está na posição de vapor médio	Gire o regulador para aumentar a emissão de vapor
	O sistema anti-gotejamento é activado	Espera até que a chapa é aquecida a uma temperatura definida (o indicador de temperatura apaga)
O vapor que sai dos buracos da chapa suja a roupa	Foi usada a água com aditivos químicos	Não encha o tanque de água com aditivos químicos
	Foi usada água destilada ou suavizada	Utilize água comum da torneira ou uma mistura de água da torneira e da água destilada na proporção de 1:1
A água restante após o uso anterior não foi removida do tanque		Realize a auto-pulícia. Sempre descarregue a água do ferro de engomar depois de usar o aparelho
		Consulte as etiquetas no produto e a Tabela de seleção de modos para passar vários tecidos*
A chapa está suja e mancha roupa	Foi definida uma temperatura demasiado alta da chapa de ferro	Limpe a chapa. Enxágue roupas, certifique-se de que não fica sabão ou outros detergentes
	A roupa não foi bem enxaguada ou está passando roupas novas sem enxaguar	
Há fugas de água dos orifícios da chapa	Foi definida uma temperatura de aquecimento da chapa demasiado baixa	Coloque o regulador de aquecimento da chapa na posição ••••• ou "Max"
Há fugas de água dos orifícios da chapa	A temperatura da chapa é demasiado baixa, porque o botão da emissão de vapor é pressionado com muita frequência	Aumente os intervalos entre as pressões do botão de vapor
A chapa de ferro é arranhada ou tem outros danos	O ferro foi colocado sobre um suporte de metal	Use suporte especial para o ferro. Mantenha o aparelho na posição vertical
	A chapa foi danificada pelos acessórios para vestuário (rebites, zíperes, botões, etc.)	Durante o passar, tente não tocar zíperes, rebites ou outros objetos duros que possam danificar a chapa do ferro

V. RESPONSABILIDADES DE GARANTIA

O aparelho é abrangido pela garantia para o prazo de 2 anos a partir do momento da sua aquisição. Ao longo do prazo de garantia o fabricante obriga-se a eliminar todos os defeitos de fabrico provocados pela falta de qualidade de materiais ou de montagem, por meio de reparação, sub-

substituição das partes ou substituição do aparelho inteiro. A garantia entra em vigor apenas no caso de uma data de aquisição comprovada pelo carimbo da loja e pela assinatura do vendedor no original do talão de garantia. A presente garantia é apenas reconhecida no caso de o aparelho ter sido usado de acordo com o manual de operação, não foi reparado ou desmontado e não foi danificado devido a um indevido tratamento, e o conjunto inicial do aparelho é preservado. A presente garantia não abrange os gastos naturais do aparelho e os materiais consumíveis (filtros, lâmpadas, revestimentos cerâmicos e de Teflon, impermeabilização de borracha, etc.).

A vida do produto e o prazo de garantia devem ser calculados a partir da data da venda ou da data de fabricação do produto (no caso se não for possível determinar a data da venda).

A data de fabricação do dispositivo pode ser encontrada no número de série localizado na etiqueta de identificação ligada ao corpo do produto. O número de série é composto de 13 dígitos. Caracteres 6 e 7 indicam o mês, 8 indica o ano de produção.

O tempo de serviço do robô, estabelecido pelo fabricante é de 3 anos a partir da data do talão de compra, desde que a sua utilização cumpra as regras do manual de funcionamento, e normas técnicas exigidas.



Utilização ecologicamente inofensiva (utilização eléctrica e maquinaria eletrónica).

O descarte de embalagens, manual de utilização, assim como o robô, deve ser feito em conformidade com os programas de reciclagem local. Preocupe-se com o meio ambiente: não coloque estes produtos no lixo doméstico.

Os aparelhos utilizados (antigos) não devem ser colocados no lixo doméstico, devem ser recolhidos separadamente. Os proprietários de aparelhos elétricos antigos são obrigados a leva-los aos pontos especiais de recolha o dá-los às organizações respectivas. Assim está a ajudar o programa de reciclagem de matérias-primas, e também à limpeza de substâncias contaminantes.

Este aparelho está etiquetado de acordo com a Directiva 2012/19/UE do Parlamento Europeu e do Conselho, relativa aos resíduos de equipamentos eléctricos e electrónicos (REEE).

A directriz determina o quadro para a devolução e a reciclagem de aparelhos usados, como aplicável em toda a UE.



Før du bruger dette produkt, læs grundigt denne manual igennem og gem den til senere brug som en reference. Korrekt brug af enheden vil forlænge dens levetid betydeligt.

Sikkerhedsforanstaltninger

- Producenten bærer ikke ansvar for skader forårsaget af manglende overholdelse af sikkerhedsreglerne og anvisninger for betjening af produktet.
- Dette apparat kan anvendes i boligmiljøer og kan bruges i lejligheder, landhuse, hotelværelser, lokaler for personale i butikker, kontorer og andre lignende forhold. Industriel (kommerciel) anvendelse eller ethvert andet uegnet brug af produktet vil blive betragtet som en ukorrekt anvendelse og brud af apparatets brugsregler. I dette tilfælde påtager producenten sig intet ansvar for konsekvenserne.
- Før du kobler produktet til elnettet skal du kontrollere, om netspændingen svarer til enhedens spænding (se specifikationer eller typeskilt på produktet).
- Brug en forlængerledning, der svarer til enhedens effekt – ellers er der fare for kortslutning eller brand.
- Apparatet må kun tilsluttes til stikkontakter med jordforbindelse – det er et obligatorisk krav af regler for beskyttelse mod elektrisk stød. Ved brug

af en forlængerledning skal du sørge for, at den også har en jordforbindelse.

- Tag altid stikket ud af apparatet efter brug og under rengøring eller flytning af apparatet. Tag ledningen ud med tørre hænder, hold i selve stikket, rev ikke i ledningen.
- Når apparatet er tilsluttet elnettet må det holdes under konstant opsyn.
- Under påfyldning af vandtanken skal enheden være frakoblet elnettet.

STOP

OBS! Under brug bliver apparatet varm! Rør ikke strygesålen under drift og umiddelbart efter at strygeren er slukket. Brug kun de overflader, der er egnede til strygning. Efterlad ikke et strømsat strygejern uden opsyn, tag stikket ud af stikkontakten straks efter brug.

- Før ikke ledningen igennem døråbninger eller i nærheden af varmekilder. Sørg for, at ledningen ikke er snoet eller bøjet eller er i kontakt med skarpe genstande eller kanter.

STOP

HUSK: en tilfældig skade på ledningen kan forårsage forstyrrelser, der ikke dækkes af garantien,

samt føre til elektrisk stød. Et beskadiget strømka-
bel kræver hurtig udskiftning på et servicecenter.

- Inden du begynder at rengøre apparatet sørg for at det er koblet fra elnettet og er fuldt afkølet. Følg altid instruktionerne for rengøring af apparatet.

STOP

DET ER FORBUDT at sænke apparatets hus i vandet!

- Apparatet kan bruges af børn, der er 8 år gamle eller ældre og personer med nedsatte fysiske, sansemæssige eller mentale evner eller manglende erfaring og viden, hvis de overvåges eller gives instruktioner vedrørende brug af apparatet på en sikker måde og forstår de involverede farer. Børn må ikke lege med apparatet. Rengøring og brugervedligeholdelse må ikke udføres af børn uden overvågning. Apparatet og elektriske ledningen bør holdes uden for rækkevidde af børn under 8 år.
- Emballage (film, skumnylon m. m.) kan være farlig for børn. Det er en risiko for kvælning! Opbevar emballagemateriale utilgængeligt for børn.
- Selvstændig udstyrets reparation eller konstruktionsændring er forbudt. Alle behandlings- og repara-

STOP

tionsaktioner skal udføres af et autoriseret servicecenter. Uprofessionel behandling kan lede til alvorlige skader til apparatet, sundhed og ejendom. **OBS! Brug ikke apparatet om enhver funktionsfejl er opstået.**

DNK

Teknisk data

Model.....	RI-C222-E
Spænding.....	220-240 V, 50/60 Hz
Effekt.....	2000-2400 W
Justerbar damp.....	op til 25 g/min
Beskyttelse mod overophedning.....	ja
Beskyttelse mod kalk.....	ja
"Drop-stop".....	ja
Lodret strikning.....	ja
Kraftigt dampskud.....	ja
Selvrensning.....	ja
Automatisk slukning.....	ja
Tør strygning.....	ja
Styring.....	mekanisk
Betægning af strygesålen.....	keramisk
Kabel længde.....	1,8 m

Indhold

Strygejern.....	1 stk.
Måleskål.....	1 stk.
Brugsanvisning.....	1 stk.
Servicebog.....	1 stk.



Vi konstant udvikler vores produkter. Derfor forbeholder vi os ret til at foretage ændringer i design, opsætning, funktioner og tekniske specifikationer af produktet uden forudgående varsel.

Apparatets konstruktion A1

1. Udgang af vandspreder.
2. Vandbeholderens låg.
3. Dampregulator giver dig mulighed for at indstille intensiteten af dampafgivelse afhængigt af stoftype eller blokere den helt.
4. Dampskud knap – bruges til at aktivere en kraftig dampstrøje ved dampstrykning og for lodret dampstrykning.
5. Sprøjtetknop – bruges til at fugte linned.
6. Hvis strygejern står stille (omkring 8 minutter i en lodret stilling, mere end 30 sekunder i vandret stilling eller på sin side) vil selvslukningsindikator begynde at blinke.

- En fleksibel fiksering af ledningen øger dens levetid og gør brugen af jern sikrere.
- Elledning.
- Varmeindikator – lyser under opvarmning og slukkes, efter at strygesålen har nået den forudbestemt temperatur.
- Vandbeholder med en forøget volum (350 ml).
- Mekanisk regulator af temperaturen.
- Knap for selvrensning "Calc Clean" er skabt for at aktivere selvrensningsfunktion, der eliminerer problemet med kalk, der mindsker jernets ydeevne.
- "Max" – max mærke for vandniveau i beholderen når jernet er i lodret position.
- Strygesål med særlig keramik belægning og en særlig overfladeprofil for ensartet fordeling af damp over hele overfladen.
- Målebæger.

I. INDEN DEN FØRSTE START

Tag forsigtigt produktet og dets tilbehør ud af kassen. Fjern al emballage og salgsklistermærker. Vær sikker på at beholde advarselsmærkerne, evt. klistermærker, henvisninger og serienummermærkaten, der findes på produktet!

 I fald der findes ingen serienummermærket på produktet er garantien på produktet bortfaldt automatisk.

Renøg apparatet med en fugtig klud og tør grundligt. Forekomst af en fremmed lugt ved den første brug er ikke en følge af apparatets fejl.

 Efter transportering eller lagring af apparatet i lavtemperatur skal apparatet opbevares mindst 2 timer i stuetemperatur før tænding.

II. SÅDAN BRUGER DU DIT STRYGEJERN

Påfyldning af vand

- Sørg for, at stikket er taget ud af stikkontakten. Sæt temperaturstyring på "Min" og dampregulator i position .
- Åbn låget på vandbeholderen, løft jernet med tuden op. Ved hjælp af målebægeren fyld vandbeholderen højst til "Max" mærket. Luk låget.
- Sæt strygejernet i lodret position.

 OBS! Fyld ikke vand i vandtanken direkte fra hana så vandet ikke kommer ind i elektrisk enhed eller på ledningen.

Apparatet er beregnet til brug af postevand. Brug ikke rent destilleret (demineraliseret) vand, blødgjort eller kogt vand. Det kan føre til uønskede bivirkninger under stryging og til at strygejern bliver slidt for hurtigt.



Hvis det er et meget hårdt vand i dit område, kan postevand blandes med destilleret vand i forholdet 1:1.

Indstilling af temperaturen af sålen

Strygejern REDMOND RI-C222-E er udstyret med mekanisk temperaturregulering. På skalaen findes almindelige betegnelser for de mest anvendelige temperaturregimer for de fleste stoftyper.

Drej regulatoren til den ønskede stoftype eller symbol ved siden af mærket på huset (se tabel "Valg af strygingstemperatur for en række stoffer"). Under opvarmningen vil temperaturin-

dikatoren på håndtaget lyse. Når temperaturen når op den ønskede værdi, vil indikatoren slukkes. Så kan du begynde at stryge.

Damp-strygning

Effektiv dampstrygning er mulig ved temperaturregimer •• eller ••••.

Sæt dampregulator i ønsket position. I stillingen  vil damp blive deaktiveret (bruges for tør stryging). For at øge intensiteten af damptilførsel drejes knappen fra  til .

Slut enheden til elnettet ved at stikke stikket i stikkontakten. Temperaturindikator vil lyse op. Efter at den rigtige temperatur er opnået, vil temperaturindikator slukkes og du kan begynde med at dampstryge.

 OBS! Konstant damptilførsel sker kun, når jernet er i vandret stilling, ved høj temperatur af sålen. Når dampregulatoren er åben (ikke i en position ) ved lave temperaturer kan vand sive ud af åbningerne i strygesålen.

Dampskud

Dampskud er nødvendig ved stryging af tætte og stærkt krøllede stoffer. Denne funktion er tilgængelig for dampstrygning når lysindikatoren for opvarmning er slukket. Hvis lyset er tændt, skal du vente, indtil strygeren er help opvarmet. Dampregulatoren skal stå i position .

Dampskud aktiveres ved at trykke kort på knappen for dampskudsfunktionen under stryging. Der skal være mindst 2-3 sekunders intervaller mellem trykrene.

Dampskud funktionen kan bruges til lodret stryging.

 OBS! Når du vælger stryging ved lave temperaturer (temperaturregime →) kan der dryppe vand ud af strygesålen og dampskud kan være inaktiv.

Lodret damp-strygning

Med strygejern REDMOND RI-C222-E er lodret dampstrygning mulig. Denne funktion gør det lettere at stryge såvel lette (tyl) som tunge (gardiner) stoffer, samt frakker, jakker, osv uden at tage dem af ophængerne.

- Sæt dampregulatoren i position .
- Sæt temperaturregulatoren i position "Max".
- Vent til temperaturen opnår den ønskede værdi og opvarmnings indikatoren slukkes.
- Hold strygejernet lodret, sålen mod stoffet. For ikke at ødelægge sarte stoffer hold strygejernet et par centimeter fra stoffet.
- Kør jernet fra top til bund, gør et par korte tryk på knappen for at aktivere dampskud. Efter hvert 5. tryk hold jernet i vandret stilling.
- Hvis temperaturindikatoren lyser op, vent til sålen varmes op (dvs når indikatoren slukkes), først derefter kan du fortsætte med lodret dampstrygning.

 OBS! Damptemperaturen er meget høj! For at undgå forbrændinger undgå kontakt med dampen, der kommer ud af hullerne på strygesålen. For dampstrygning af tøj skal tøjet altid tages af.

Tør stryging

Du kan tørstryge, selv om beholderen er fyldt med vand. Ved kontinuerlig brug af tør stryging anbefales det ikke at hælde for meget vand i vandtanken.

- Sæt dampregulatoren i position .
- Drej temperaturregulatoren for at indstille den ønskede temperatur af sålen ifølge den type stof, du kommer til at stryge.

3. Når varmesålen når den indstillede temperatur, vil temperaturindikator slukkes. Nu kan du begynde at stryge.

Befugtning af stof

Befugtningfunktionen er nyttig, hvis du stryger overtørret linned eller stof med fin fiberstruktur, samt udjævner manchetter og foldere.

For at befugte stoffet press knappen for vandspredning :

- langsomt, jævnt – for sprøjtning;
- med hurtige tryk – for vandtåge.

Vandspreder vil producere en vandstråle. Befugtningfunktion kan bruges så mange gange du vil i enhver funktionsmåde.

Selvslukning

Auto-sluk funktionen giver sikkerhed og sparer energi. Når jernet er ikke i brug bliver det slukket automatisk:

- når jernet er i vandret position eller ligger på sin side (ved et uheld) – efter ca. 30 sekunder;
- når jernet er i lodret position – efter 8 sekunder.

Når funktionen udløses, vil opvarmningen stoppe og der vil lyde en alarm, indikatoren på håndtaget vil blinke. For at fortsætte tag jernet i håndtaget. Autoslukningsindikator vil høre op at blinke, opvarmningslyset vil lyse op. Så snart opvarmningsindikator slukkes, kan du genoptage stryging.

"Drop-stop"

Det automatiske "Drop-stop" system sikrer mod vandpletter og tillader at stryge selv mest sarte stoffer uden risiko for at beskadige dem.

Strygning af sarte stoffer skal udføres ved lave temperaturer (temperaturregime •).

Når du er færdig med stryging

Når du er klar med stryging sæt temperaturstrygingen på "Min", og dampregulatoren i position . Tag stikket ud af stikkontakten. Åbn låget på vandtanken, hæld vandet ud ved at vende jernet nedad over vasken. Ryst jernet forsigtigt for at dræne det resterende vand. Sæt strygejernet i lodret position.

Vent til strygejernet køler helt ned. Vikl netledningen rundt om bunden af jernet. Strygejernet skal lagres i lodret position.

Valg af strygingstemperatur for en række stoffer

Symbolet på varmeregulatoren	Stilling af temperaturregulator	Stof	Tips
•	SYNTHETICS	Akryl	Skal stryges med forsigtighed. Brugen af damp er risikabelt, læggede ud af strygesålen og, som konsekvens, pletter på tekstiler er mulig
		Polyamidstoffer (caprone, nylon)	
		Polyurethan	
		Acetatfibre	Skal stryges helst på den vrang side, tåler dårligt varme. Acetat tørrer hurtigt og har næsten ikke brug for stryging

Symbolet på varmeregulatoren	Stilling af temperaturregulator	Stof	Tips
•	SYNTHETICS	Polyester	Stryges helst gennem fugtig klud
		Viscose	Ved høje temperaturer misfarves, hærdes og klistres, svind er mulig
• •	SILK/WOOL	Silke	Silkestof skal helst ikke vandsprøjtes for det ellers kan få pletter pga ikke-ensartet fugtighed
		Uld	Stoffet må helst befugtes med vand eller stryges gennem en fugtig klud Ved høje temperaturer svind er mulig
• • •	C O T T O N / LINEN	Bomuld	Anbefales damp-strygning
		Linned	

DNK

III. VEDLIGEHOLDELSE

Selvrensning

Denne funktion bruges til rensning af kalk, der dannes i dyserne i sålen. Det er en god ide at udføre en regelmæssig selvrensning af strygerjernet mindst 2-3 gange om måneden. Jo hårdere er vandet, der bruges, jo mere er selvrensning nødvendig.

1. Fyld vandtanken til "Max".
2. Sluk damptilførsel ved at sætte dampregulatoren i position . Sæt temperaturregulatoren i position "Max". Slut strygejernet til elnettet.
3. Når temperaturindikatoren går ud, tag stikket ud af stikkontakten og stil strygejernet i vandret position over vasken.
4. Tryk og hold knap for selvrensning "Calc Clean", indtil varmt vand og damp, der kommer fra strygesålen holder op med at komme ud. Det anbefales at vippe jernet frem og tilbage imens. Damp og kogende vand, der kommer ud af hullerne, fjerner forurening.
5. Efter rengøringen skal låget på vandtanken åbnes og det resterende vand hældes ud. Luk låget.
6. Efter at varmesålen er kølet af, tør den med en fugtig klud.
7. Ved høj forurening må selvrensning køres en gang til.

 **OBST!** Kun postevand skal bruges. Det er ikke noget god ide at bruge destilleret (demineraliseret), blødgjort eller kogt vand, – da er selvrensning ikke effektiv.

Rengøring af sål

Inden du begynder at rengøre apparatet sørg for at det er koblet fra elnettet og er fuldt afkølet. Strygesålen kan rengøres med en fugtig klud eller svamp. Brug ikke slibemidler til rengøring eller abrasive svampe, evt metalsvampe, samt aggressive kemikalier.

Opbevaring

Apparatet skal opbevares på et tørt sted, beskyttet fra direkte sollys og varme fra varmeapparatur o.l. For at undgå beskadigelse af sålen skal jernet altid lagres lodret. Beskyt strygesålen mod berøring med metal genstande eller andre hårde genstande.

Jernet skal opbevares uden vand i tanken, da det kan ellers forårsage kalkaflejringer og forureninger, der kan smuds stof under stryging.

IV. FØR DU KONTAKTER SERVICECENTERET

Fejlbeskrivelse	Mulig årsag	Hvad der kan gøres
Strygesålen opvarmes ikke, opvarmingsindikator lyser ikke op	Apparatet er ikke tilsluttet elnettet	Slut apparatet til elnettet
	Stikkontakten er defekt	Slut apparatet til en fungerende stikkontakt
	Auto-slukning er slået til (auto-slukning indikator på håndtaget lyser)	Se "Selvslukning"
Strygesålen opvarmes ikke tilstrækkeligt	Den indstillede temperatur er for lav	Drej opvarmingsregulator for at indstille ønsket temperatur
Damp mangler	Damp er blokeret	Sæt dampregulator i den rigtige position
Damptilførsel er utilstrækkelig	Der er for lidt vand i tanken	Fyld vandtanken til mindst ¼
	Dampregulator står på "medium damp"	Drej regulatoren for at øge damptilførsel
	Funktionen "Drop-Stop" er aktiv	Vent, til den den rette temperatur af strygesålen opnås (temperaturindikatoren slukkes)
Damp, der kommer ud af hulene i strygesålen, smudser linned	Du brugte vandet med kemiske tilsætningsstoffer	Brug ikke kemiske tilsætningsstoffer i vandet i tanken
	Du brugte destilleret eller blødgjort vand	Brug almindeligt postevand eller en blanding af postevand og destilleret vand i forholdet 1:1
	Gammelt vand fra den tidligere stryging er ikke hældt ud	Udfør selvrensning. Hæld altid vand ud af jernet efter endt stryging
Strygesålen er forurenede og pletter linned	For høj strygetemperatur	Se mærkning på tøjet og tabellet "Valg af strygingstemperatur for forskellige stoffer"
	Linned var ikke skyllet nok eller du stryger nyt tøj uden at skylle den først	Rengør strygesålen. Skyld tøjet, sørg for at der ikke noget sæbe eller andre kemikalier, der er tilbage
Vand strømmer ud af strygesålen	Den indstillede temperatur er for lav	Sæt temperaturregulatoren i position ••, ••• eller "Max"
	For lav temperatur fordi du trykker "Steam" knappen for ofte	Gar pauser mellem "Steam" trykknene større

Fejlbeskrivelse	Mulig årsag	Hvad der kan gøres
På strygesålen ses ridser eller andre skader	Du har sat strygejernet på et metalstativ	Jernet skal opbevares på et specielt stativ. Strygejernet skal opbevares i lodret position
	Sålen er beskadiget af lynlås eller en knap på tøjet	Når du stryger skal kontakt med lynlås eller andre skarpe genstande, der kan beskadige strygesålen, undgås

V. GARANTI

Dette produkt er dækket med garanti i en periode på 2 år fra købsdatoen. Under garantiperioden forpligter producenten sig at udføre reparation eller udskiftning af hele produktet ved eventuelle fejl, forårsaget af dårlig kvalitet i materialer og udførelse. Garantien er kun gyldig, hvis datoen for købet er bekræftet ved sælgerens segl og underskrift af på originale garantibevis. Denne garanti genkendes kun, hvis produktet blev anvendt i overensstemmelse med brugsanvisningen, blev ikke repareret eller skillet ad eller beskadiget ved misbrug, samt at det er fuldt komplet. Denne garanti dækker ikke normalt slid og forbrugsdele (filtre, elpærer, non-stick belægninger, tætninger, osv.).

Produktets levetid og garantiperioden beregnes fra den produktets salgsdato eller fremstillingsdato (hvis salgsdatoen ikke kan bestemmes).

Fremstillingsdato findes i serienummeret, der er placeret på identifikationsetiketten på apparatet. Serienummeret består af 13 cifre. 6. og 7. tal angiver måned, 8. - år af produktionen.

Etableret levetid af producenten af enheden er 3 år fra købsdatoen, forudsat at driften af produktet er fremstillet i overensstemmelse med denne vejledning og gældende tekniske standarder.



Miljøvenlig bortskaffelse (bortskaffelse af elektrisk og elektronisk udstyr).

Bortskaffelse af emballage, manualer, samt selve enheden skal udføres i overensstemmelse med lokale genbrugsprogrammer. Vis hensyn til miljøet: Smid ikke disse produkter med almindeligt husholdningsaffald.

Brug (gammelt) udstyr skal ikke bortskaffes sammen med usorteret husholdningsaffald, det skal bortskaffes særskilt. Gammelt udstyr skal bringes på et specielt indsamlingssted, eller videregives til relevante genbrugsorganisationer. På denne måde du med i forarbejdning af værdifulde råstoffer, samt bekæmpelse af forurening.

Dette apparat er mærket i overensstemmelse med det europæiske direktiv 2012/19/EU - der omhandler kasserede, elektriske og elektroniske apparater (kasseret, elektrisk og elektronisk udstyr). Denne retningslinje fastsætter rammen for returnering og genbrug af kasserede apparater, der gælder i hele EU.



Før du tar dette produktet i bruk, ber vi deg om å lese nøye gjennom denne bruksanvisningen og oppbevare den for fremtidig referanse. Korrekt bruk vil betydelig forlenge apparatets levetid.

Sikkerhetsregler

- Produsenten er ikke ansvarlig for skader forårsaket av manglende overholdelse av sikkerhetsregler og uriktig bruk av apparatet.
- Dette apparatet er beregnet til husholdningsbruk og kan brukes i leiligheter, hus på landet, hotellrom, lokaler for personalet i butikker, kontorer eller i andre lignende forhold der ikke-industriell bruk. Industriell bruk eller noen annen misbruk av apparatet vil bli ansett som en overtrødelse av krav til riktig bruk av produktet. I dette tilfelle er produsenten ikke ansvarlig for mulige konsekvensene.
- Før du kobler apparatet til strømmettet, kontroller at spenningen i apparatet samsvarer med dets merkespenning (se tekniske spesifikasjoner eller typeskiltet på apparatet).
- Bruk en skjøteledning beregnet for apparatets strømforbruk – uoverensstemmelse kan forårsake kortslutning eller forbrenning av kabelen.
- Apparatet skal bare kobles til en jordet stikkontakt – dette er et obligatorisk krav til beskyttelse

mot elektrisk støt. Når en skjøteledning brukes, kontroller at den er også jordet.

- Ta apparatets støpsel ut av stikkkontakten etter bruk samt under rengjøring og flytting. Ta strømledning ut av stikkkontakten med tørre hender og ta den i støpselet og ikke i ledningen.
- Apparat må være under oppsyn hele tiden det er koblet til strømmett.
- Apparat må være koblet fra strømmett når du heller vann opp i det.

STOP

Advarsel! Apparat blir oppvarmet under drift! Ikke berør strykejernets såle mens du stryker og straks etter bruk. Bruk bare spesielle strykeoverflater. Ikke la apparat være uten oppsyn mens det er koblet til strømmett, koble det fra strømmen straks etter bruk.

- Ikke legg strømledningen i døråpninger eller i nærheten av varmekilder. Pass på at ledningen ikke er vridd eller bøyd og ikke kommer i kontakt med skarpe gjenstander, hjørner og kanter av møbler.
- HUSK: utilsiktet skade på strømledningen kan føre til funksjonssvikt som garantien gjelder ikke, også kan forårsake et elektrisk støt. En skadet strømledning må straks bli erstattet i et servicesenter.*

NOR

STOP

- Før rengjøring av apparatet vær sikker at det er koblet ut fra strømmettet og helt avkjølt. Følg instruksjer for rengjøring av apparatet.

STOP

DET ER FORBUDDT å dyppe apparatet i vann!

- Apparatet kan brukes av barn fra 8 år og oppover, samt av personer med reduserte fysiske, sensoriske eller mentale evner, eller med manglende erfaring og kunnskap, hvis de er under tilsyn eller har fått instruksjoner om bruken av apparatet på en trygg måte, slik at de forstår potensielle fareelementer. Barn må ikke leke med apparatet. Rengjøring og vedlikehold skal ikke foretas av barn med mindre de er under tilsyn av en voksen. Oppbevar apparatet og strømledningen unna barn under 8 år.
- Emballasje (plast osv.) kan være farlig for barn. Fare for kvyelning! Oppbevar emballasje utilgjengelig for barn.
- Aldri prøv å selvstendig reparere apparatet eller endre dets konstruksjon. Alle reparasjonsarbeid skal utføres av et godkjent servicesenter. Disse arbeidene ikke utført av fagmenn kan forårsake apparatets svikt, personskader eller skader på eiendom.

STOP

ADVARSEL! Aldri bruk apparatet ved alle slags feil.

Tekniske spesifikasjoner

Modell	RI-C222-E
Spenning	220-240 V, 50/60 Hz
Strømforbruk	2000-2400 W
Regulerbar dampproduksjon	opp til 25 g/min
Anti-overoppheting system	finnes
Anti-kalk system	finnes
Dryppstop-system	finnes
Vertikal damping	finnes
Kraftig dampstøt	finnes
Selvrensfunksjon	finnes
Automatisk slå av-system	finnes
Tørr stryking	finnes
Styringstype	mekanisk
Såle	keramisk
Lednings lengde	1,8 m

Øversikt over deler

Strykejern	1 stk.
Målekopp	1 stk.
Bruksanvisning	1 stk.
Garantibok	1 stk.



Produsenten forbeholder seg retten til å kunne foreta tekniske endringer i produktets design, utstyr samt spesifikasjoner i forbindelse med produktutvikling og forbedring uten foregående varsel om slike endringer.

Apparatets innretning A1

1. Vannsprøyters åpning.
2. Løkk av vanntank.
3. Dampregulator – lar å innstille intensitet av dampproduksjon (avhengig av tettheten av tøyet som strykes) eller å fullstendig blokkere den.
4. Knappen for intensiv dampfremstilling (dampstøt-knapp) – for en sterk slipping av damp for stryking med damp og for vertikal damping.
5. Vannsprøyters knapp – for å fukte tøyet.
6. Indikator for automatisk avstengning – vil begynne å blinke hvis apparatet er ikke i bruk i løpet av 8 minutter i en vertikal stilling eller i 30 sekunder i en horisontal stilling (du vil høre et varselssignal).
7. Ledningens leddforbindelse øker dens levetid og gjør bruken av strykejernet tryggere.
8. En strømledning.
9. Indikator for såleoppvarming – lyser ved oppvarming og stokner når sålen blir oppvarmet til den innstilte temperatur.
10. Vanntank med stor volum (350 ml).
11. Mekanisk regulator av sålenstemperatur.
12. Knapp for selvrensing "Calc Clean" for å rense strykejernet av kalk som hindrer dets virkning og produktivitet.
13. "Max" – merke for maksimalt vannnivå i vanntanken (når strykejernet er i en vertikal stilling).
14. Sålen med keramisk belegget og et spesielt relieff for jevn fordeling av dampen over hele overflaten.
15. Målekopp.

I. FØR FØRSTE GANGS BRUK

Forsiktig ta apparatet ut av boksen, fjern all emballasje og reklameskiltene. Sørg for å bevare på plass et merke med produktets serienummer og varselsskilt.

 *Mangel på serienummer opphører automatisk dine rettigheter til garantiservice.*

Tørk apparatets overflate med en fuktig klut, deretter la det tørke. En fremmed lukt som kan oppstå ved første gangs bruk er ikke noe feil eller funksjonssvikt.

 *Etter transportering eller lagring ved lave temperaturer apparatet skal holdes ved romtemperatur i minst 2 timer før du setter det i gang.*

II. DRIFT AV STRYKEJERN

Howdan å fylle på vanntank

1. Kontroller at strykejernet er koblet fra strømmett. Sett regulatoren for såleoppvarming i stilling "Min", og dampregulatoren i stilling .
2. Åpne lokk av tanntank, løst strykejernet tuppén opp. Med hjelp av en målekopp fyll vanntanken på med vann slik at det ikke overstiger merke "Max" på strykejernet's overflate. Lukk lokket av vanntank.
3. Sett strykejernet i en vertikal stilling.

 *ADVARSEL! Ikke hell vann direkte fra kranen for å unngå at vannet kommer inn i strykejernet eller på strømledningen.*

Strykejernet er designet for drift med vann fra kranen. Ikke bruk rent destillert (deionisert), myknet eller koldt vann. Det kan forårsake uønskede effekter under stryking og føre til tidlig svikt av apparatet.

Hvis vannet i deres region er altfor hardt, du kan blande vann fra kranen med destillert vann i forholdet 1:1.



Innstilling av sålens temperatur

Strykejern REDMOND RI-C222-E er styrt med mekanisk regulator av sålens temperatur. På regulatorens skala er det angitt standard betegnelser for grunnleggende temperaturmoduser og navn for hovedtyper av tøy.

Med å snu regulatoren innstillt navn for ønsket tøytype eller symbol på temperaturmodusen ved siden av oppvarmingsindikatoren (se "Moduser for stryking av ulike typer tøy"). Temperaturindikatoren på strykejernet håndtak vil lyse under oppvarming av sålen. Etter at sålen blir oppvarmet til ønsket temperatur, indikatoren vil slukne. Da kan du begynne å stryke.

Stryking med damping

Effektiv damping er mulig ved temperaturmoduser •• eller •••.

Sett regulatoren for dampintensitet i en ønsket stilling. Når regulatoren i stilling , dampfremstillingen er blokkert (denne modusen brukes for tørr stryking). For å øke intensitet av dampfremstilling snu regulatoren i retning fra  til .

Koble strømledningen til strømmett. Indikatoren for oppvarming av sålen vil lyse. Etter at indikatoren slukne (sålen ble oppvarmet til ønsket temperatur), kan du begynne til å stryke med apparatet.

 *ADVARSEL! Kontinuerlig dampfremstilling skjer bare når strykejernet er i en horisontal stilling og sålen er oppvarmet til høy temperatur. Hvis regulatoren for dampfremstilling er åpen (ikke i stilling , ved lav temperatur kan vannet lekke ut av hulene i sålen.*

Dampstøt

Dampstøtfunksjon er nødvendig for å stryke tette og sterkt krøllete tøy. Funksjonen er tilgjengelig ved stryking med damping når oppvarmings indikator ikke lyser. Hvis indikatoren lyser bør du vente på full oppvarming av sålen. Regulatoren for dampfremstilling bør ikke være i stilling .

Dampstøt utføres med kortvarige trykk på dampstøt-knappen under stryking. Intervaller mellom trykk bør vare minst i 2-3 sekunder.

Dampstøtfunksjon kan brukes ved vertikal stryking.

 *ADVARSEL! Ved lave temperaturer på strykingen (modus •) kan dampstøtfunksjon være utilgjengelig og vannet kan dryppe fra sålen.*

Vertikal damping

Strykejern REDMOND RI-C222-E gir deg mulighet til å dampe stoff i vertikal stilling. Denne funksjonen gjør mulig å stryke både tøy med en lett struktur (for eksempel tyll) og tungt tøy (gardiner) samt kåpe, jakker osv. uten å ta dem av et klesstativ.

1. Sett regulatoren for dampintensitet i stilling .
2. Snu regulatoren for sålens temperatur i stilling "Max".
3. Vent på at sålen blir oppvarmet til ønsket temperatur (oppvarmings indikator vil slukne).
4. Sett strykejernet i en vertikal stilling med sålen rettet til det tøyet som dampes. Hold strykejernet på noen centimeter avstand fra tøyet for ikke å ødelegge delikate stoffer.
5. Før strykejernet opp og ned mens du trykker flere ganger på dampstøt-knappen. Sett strykejernet i en horisontal stilling etter hvert femte trykk.
6. Hvis oppvarmingsindikatoren vil lyse, vent på at sålen blir oppvarmet (indikatoren vil slukne) og fortsett med vertikal damping.

 *ADVARSEL! Damptemperaturen er meget høy! For å unngå forbrenninger unngå kontakt med damp som kommer ut av hulene på sålen. Ikke stryk klærne direkte på et menneske!*

Tørrstryking

Du kan stryke tøyet i modusen av tørrstryking selv om det er vann i vanntanken. Men ved langvarig tørrstryking er det ikke anbefalt å helle altfor mye vann opp i vanntanken.

1. Sett dampregulatoren i stilling .
2. Med å snu temperaturregulatoren innstillt ønsket sålens temperatur i samsvar med type av tøyet du vil stryke.
3. Etter at sålen ble oppvarmet til den innstilte temperaturen, vil oppvarmingsindikator slukne. Da kan du begynne å stryke.

Fukning av tøyet

Fuktingsfunksjon kan være nyttig hvis du stryker altfor tørt tøy eller stoff med en meget tynn fibrestruktur, samt funksjonen kan brukes for å stryke mansjetter og folder.

For å fukte tøyet trykk på vannsprøyters knapp .

- sakte og jevnt – for sprøyting;
- fort – for forstøvning.

Vannet vil sprøytes på tøyet fra vannsprøyters åpning. Fuktingsfunksjon kan brukes så mange ganger du ønsker i enhver driftsmodus.

Automatisk slå av-system

Denne funksjonen gir trygghet og sparer energi. Hvis strykejernet står i ro uten bruk, blir automatisk slå av-systemet aktivert:

- hvis strykejernet er i horisontal stilling eller ligger på siden (ved tilfeldig fall) – om cirka 30 sekunder;
- hvis strykejernet er i vertikal stilling – om cirka 8 minutter.

Når automatisk slå av-funksjonen aktiveres, blir oppvarming av sålen stanset, du vil høre en varselydd og slå av-indikatoren på håndtaket vil blinke. For å fortsette å stryke ta strykejernet i håndtaket. Slå av-indikatoren vil slutte å blinke og indikator for oppvarming av sålen vil lyse. Du kan fortsette å stryke straks etter at oppvarmingsindikator slukner.

Dryppstop-system

Automatisk dryppstop-system hindrer vannet å lekke ut av hullene på sålen og gir mulighet til å stryke selv de mest delikate stoffer uten risiko å skade dem.

Delikate stoffer bør strykes ved lave temperaturer (temperaturmodus +).

Slutt på stryking

Etter slutt på strykingen sett regulatoren for oppvarming av sålen i stilling "Min", og regulatoren for dampproduksjon i stilling ☹️. Koble strykejernet fra strømmett. Åpne lokket av vanntanken og hell vannet ut av tanken med å snu strykejernet over vasken. Forsiktig rist strykejernet for å helle resten av vannet ut. Sett strykejernet i en vertikal stilling.

Vent på at sålen blir avkjølt. Vikle strømledningen rundt strykejernet. Strykejernet bør oppbevares i en vertikal stilling.

Moderer for stryking av ulike typer tøy

Symbol på oppvarmingsregulator	Regulator for dampfremstilling	Tøytype	Anbefalinger
•	SYNTEISKE STOFFER	Akryl	Stryk forsiktig. Bruken av damp er risikabel, fordi vannet kan lekke ut fra sålen og forårsake flekker på tøyet
		Polyamid (kapron, nylon)	
		Polyuretan	
•	SYNTEISKE STOFFER	Acetat fibre	Tøyet tåler nesten ikke varmen, derfor bør strykes på vrangside. Acetat tørker fort og krever nesten ikke å bli stryket
		Polyester	Anbefales stryking gjennom et fuktig tøy
		Viscose	Ved høye temperaturer kan forandre fargen, kleber seg fast, stivner og blir ødelagt, kan krympe
••	SILK/WOOL	Silk	Der er ikke anbefalt å sprøyte silk med vann, fordi ujevn fuktighet kan forårsake flekker
		Ull	Tøyet bør sprøytes med vann eller strykes gjennom et fuktig tøy. Kan krympe ved høye temperaturer

Symbol på oppvarmingsregulator	Regulator for dampfremstilling	Tøytype	Anbefalinger
•••	COTTON / LINEN	Bomull / Lin	Dampmodus anbefales

III. VEDLIKEHOLD

Strykejernets selvrensing

Denne funksjonen er utviklet for å rense strykejernet av kalk som dannes i hullene på sålen. Utfør selvrensing 2-3 ganger per måned. Jo hardere vannet som brukes, desto oftere trenges selvrensing.

1. Hell vannet opp i tanken til merket "Max".
2. Slå av dampfremstilling (snu dampregulatoren til venstre til stilling ☹️). Sett regulatoren for oppvarming av sålen i stilling "Max". Koble strykejernet til strømmett.
3. Etter at oppvarmingsindikatoren slukner, koble strykejernet fra strømmett og sett det i en horisontal stilling over vasken.
4. Trykk på knappen for selvrensing "Calc Clean", og hold den så lenge inntil varmt vann og damp stopper å gå ut av hullene på sålen. Det anbefales å gynte strykejernet fram og tilbake. Damp og varmt vann som går ut av hullene vil fjerne forurensninger.
5. Etter rensing åpne lokket av vanntanken og hell resten av vannet ut. Lukk lokket.
6. Etter at på sålen vil bli helt avkjølt tørk den med et fuktig tøy.
7. Ved sterk forurensning anbefales å gjenta selvrensing.

⚠️ **ADVARSEL!** Bruk bare vann fra kranen, det er ikke anbefalt å bruke destillert (demineralisert), myknet eller kokt vann – i dette tilfellet vil selvrensing ikke være effektiv.

Rengjøring av sålen

Før å rense sålen av strykejernet kontroller at det er koblet fra strømmett og er helt avkjølt. Sålen kan renses med et fuktig tøyestykke eller svamp. Ikke bruk slipepasta og svamper med hardt og metallisk belegg, samt kjemiske aggressive stoffer.

Oppbevaring

Oppbevar strykejernet på et tørt sted vekk fra varmeapparater og direkte sollys. For å unngå skader av sålen alltid oppbevar strykejernet i en vertikal stilling. Ikke la sålen å berøre metalliske eller andre harde gjenstander.

Ikke oppbevar strykejernet med vann inni for å unngå dannelse av kalk og forurensninger som kan gi flekker på tøyet under stryking.

IV. FØR DU KONTAKTER ET SERVICESENTER

Feil	Mulig årsak	Elimineringsmåte
Sålen av strykejern- net forblir kald, oppvarmings indi- kator lyser ikke	Strykejernnet er ikke koblet til strøm- nett	Koble strykejernnet til strømmett
	Stikkontakt fungerer ikke	Koble strykejernnet til en fungerende stikkontakt
Sålen er litt opp- varmet	Automatisk slå av-system ble plutselig aktivert (indikatorer for automatisk avstengning på håndtaket blinker)	Se avsnitt "Automatisk slå av-system"
	Innstilt oppvarmingstemperaturen er altfor lav	Snu regulatoren for oppvarming av sålen og innstill en ønsket temperatur
Damp produseres ikke	Dampproduseringen er blokkert	Sett dampregulatoren i en ønsket stilling
	Det er ikke nok vann i vanntanken	Hell vannet opp i vanntanken til minst ¼ av tankens volum
Dampintensiteten er altfor lav	Dampregulatoren er satt på middels dampintensitet	Snu dampregulatoren og øk dampfrem- stilling
	Dryppstopfunksjon er aktivert	Vent på at den innstilte temperatur av sålen vil bli oppnådd (oppvarmingsindi- kator vil slukne)
Dampen som går ut av hullene på sålen gir flekker på tøyet	Du brukte vann med kjemiske tilsetninger	Ikke bruk vann med kjemiske tilsetninger
	Du brukte destillert eller myknet vann	Bruk vanlig vann fra kranen eller bland- ing av vanlig og destillert vann i for- holdet 1:1
Strykejernets såle er skitten og gir flekker på tøyet	Du har ikke hellet vannet ut av vanntanken etter siste bruk	Utfør selvrensing. Alltid hell vannet ut av vanntanken etter at du slutter å stryke
	Du innstilte altfor høy sålens tem- peratur	Se "Moduser for stryking av ulike typer tøy" og etiketter på klærne
Vannet lekker ut av hullene på sålen	Du skyltet klærne ikke godt nok eller stryker nytt klær uten å skylle det	Rens sålen. Skyll klærne, kontroller at det er ikke igjen såpe eller andre rengjøringsmidler som kan ødelegge strykejern
	Du har innstilt altfor lav temperatur for oppvarming av sålen	Sett regulatoren for oppvarming av sålen i stilling "•••••" eller "Max"
	Temperaturen på sålen er altfor lav fordi du trykker på dampstøt-knappen altfor ofte	Øk intervallene mellom trykk på damp- støt-knappen

Feil	Mulig årsak	Elimineringsmåte
Det er riper eller andre skader på strykejernets såle	Du satte strykejern på en metallplate	Brul spesielle plater for strykejern. Opp- bevar strykejernnet i en vertikal stilling
	Sålen ble skadet av klærtilbehør (klinknagler, glidelås, knapper osv.)	Under stryking prøv å unngå å berøre klinknagler, glidelås eller andre skarpe og harde gjenstander som kan skade strykejernets såle

V. GARANTI

Dette produktet er garantert for en periode på to år fra kjøpsdato. I garantitiden er produsenten ansvarlig for eliminering av alle mulige fabrikkfeil som skyldes dårlig kvalitet på materialer og utførelse med hjelp av reparasjon, erstatning av deler eller hele produktet. Garantien skal være gyldig bare dersom kjøpsdato er bekreftet med stempel og underskrift av selger på et spesielt garantikort. Garantien er gyldig kun hvis produktet ble brukt i henhold til bruksanvisningen, ikke ble reparert, demontert eller skadet på grunn av misbruk, samt produktets komplett sett er bevart. Garantien gjelder ikke normal slitasje på produktet og forbruksmaterialer (filtre, lysperer, non-slipp beleg, tetninger osv.). Produktets levetid og garantitiden beregnes fra datoen for salg eller fra produksjonsdato (hvis salgstidspunktet ikke kan bli identifisert).

Produksjonsdato av apparatet kan bli funnet i serienummeret som står på identifikasjonsetiketten på apparatets utvendig side. Serienummeret består av tretten tegn. Den sekste og den syvende tegn betyr måned og den åttende betyr år av apparatets produksjon.

Produktets servicetid, som bestemmes av produsenten, er på 3 år fra kjøpsdatoen, forutsatt at apparatet brukes og vedlikeholdes i overensstemmelse med bruksanvisningen og gjeldende tekniske standarder.

**Miljøvennlig utnyttning (utnyttning av elektrisk og elektronisk utstyr)**

Emballasjen, bruksanvisningen og selve apparatet skal tas med til egnet innsamlingssted for resirkulering av elektrisk og elektronisk utstyr. For å hjelpe til å ta vare på miljøet, ikke kast elektronisk avfall hvor som helst.

Brukt (gammelt) utstyr bør ikke kastes sammen med vanlig husholdningsavfall, det skal behandles separat. Eiere av gammelt utstyr må bringe utstyret til spesielle innsamlingspunkter eller til relevante organisasjoner.

Således hjelper de programmet for gjenvinning av verdifulle råstoffer, så vel som rengjøring av forureningsstoffer.

Dette apparatet er merket i overensstemmelse med EU-direktiv 2012/19/EU – vedrørende brukte elektriske og elektroniske apparater.

Retningslinjene setter et rammeverk for returnering og resirkulering av brukte apparater i hele EU.



Innan du börjar använda denna apparat, bör du läsa igenom denna bruksanvisning noggrant och förvara den som handboken. Använder du apparaten på ett rätt sätt ska den vara i bruk på lång tid.

Säkerhetsåtgärder

- Tillverkaren tar inte ansvar för skador som är orsakade av bristande efterlevnad av säkerhetskrav och bruksregler av apparaten.
- Denna elapparat kan användas i lägenheter, villor, hotellrum, tekniska rum i affärer, på kontor och i andra liknande förhållanden förutom industribruk. Industrianvändning eller andra obehöriga användningar av apparaten räknas överträda villkor för en lämplig användning av apparaten. I detta fall tar tillverkaren inget ansvar för möjliga efterföljder av detta bruk.
- Före avkoppling i ledningsnät vänligen kontrollera om dess spänning motsvarar en faktisk spänning av apparaten (se: tekniska specifikationer eller en tillverkningsskylt av apparaten).
- Använd ledningstråd, avsett för apparatens effekt. Om det finns skillnad mellan parameter kan det leda till en kortslutning eller förbränning av tråden.
- Sätt apparaten endast i de jordade eluttagen. Det är ett viktigt elsäkerhetskrav. Använder du ledningstråd, kontrollera att den också är jordad.
- Ta ut apparaten från eluttaget efter användningen samt under rengöring och flyttning. Ta ut sladden med torra händer, ta det på kontakten, inte tråden.
- Apparaten ska inte lämnas utan tillsyn medan den är kopplad till elnätet.
- Apparaten ska kopplas loss av elnätet när vattenbehållaren fylls upp.

STOP

OBS! Apparaten uppvärms vid användningen! Rör aldrig stryksulan vid och strax efter användningen. Använd endast de ytor som är avsedda för strykning. Lämna inte den ankopplade apparaten utan tillsyn och koppla den av elnätet strax efter användningen.

- Lägg inte tråden vid dörrar och värmekällor. Kontrollera att tråden inte vänder sig och inte böjs, inte rör skarpa föremål, hörn och möbels hörn.
- KOM IHÅG: skador av tråden kan leda till fel som inte motsvarar garantivillkor och till elströmsskador. Den skadade tråden ska ersättas strax i service center.*

STOP

STOP

- Kontrollera att apparaten är avkopplad före rengöringen. Följ bruksanvisning om rengöringen av apparaten. **DET ÄR FÖRBJUDET att sänka apparatens kropp i vatten!**

- Apparaten kan användas av barn från 8 år och personer med fysiska, sensoriska eller psykiska funktionshinder eller utan erfarenhet och kunskap, förutsatt att de övervakas eller instrueras i hur apparaten används på ett säkert sätt och förstår riskerna. Barn ska inte leka med apparaten. Rengöring och underhåll ska inte utföras av barn utan överinseende av vuxen. Förvara apparaten och elsladden otillgängligt för barn under 8 år.
- Förpackningsmaterial (film eller skum, m.m.) kan vara farligt för barn. Det finns en risk av kvävning! Förvara förpackningsmaterial i den för barn oät-komliga platserna.
- En fristående reparation av apparaten och byte i dess konstruktion är förbjudna. Alla servicearbeten ska genomföras i en auktoriserad servicecenter. Oprofessionellt genomförda arbetet kan följa till brytande av apparaten, skadegörande och återkan av tillhörigheten.

STOP

OBS! Det är förbjudet att bruka apparaten vid vilka fel som helst.

Tekniska specifikationer

Modell	RI-C222-E
Spänning	220-240 V, 50/60 Hz
Effekt	2000-2400 W
Justerad ångmängd	upp till 25 g/min
Överhettningsskyddssystem	finns
Anti-kalkfunktion	finns
Anti-droppfunktion	finns
Vertikal ångstrykning	finns
Intensiv ångpuff	finns
Automatisk rengöring	finns
Automatisk avstängningsfunktion	finns
Toir strykning	finns
Typ av kontroll	mekanisk
Beläggning på stryksula	keramisk
Längd av elsladd	1,8 m

SWE

Översikt

Strykjärn	1 st.
Måttbägare	1 st.
Bruksanvisning	1 st.
Servicebok	1 st.



Tillverkaren har rätt att ändra design, uppsättning av delar och tillbehör samt teknisk varudeklaration under förbättring av sina produkter utan att avisera om dessa förändringar.

Delar av strykjärn

1. Öppning av vattensprej.
2. Lock av vattenbehållare.
3. Ångreglage reglerar intensitet av ångflöde beroende på täthet av strukna tyget eller stänger ångan.
4. Ångpuffknapp ger en intensiv ångpuff vid en vanlig eller vertikal ångstrykning.
5. Vattensprejknapp avsett för att spreja och spruta vatten på plagg.
6. Indikator för automatisk avstängning börjar blinka om apparaten inte används inom 8 minuter i ett vertikalt läge eller 30 sekunder i ett horisontellt läge (då ska en ljudsignal höras).
7. Gångjärmskoppling av elsladden gör att apparaten blir säkrare och kan användas inom längre tid.
8. Strömförsörjnings sladd.
9. Indikator för uppvärmning av stryksula tänder vid uppvärmning och slocknar när stryksulan har uppvärmts till den angivna temperaturen.
10. Vattenbehållare har en ökad kapacitet (350 ml).
11. Mekanisk temperaturreglering av stryksulan.
12. Knapp av automatisk rengöring "Calc Clean" avsett för att sätta igång automatisk rengöring av strykjärn av kalk beläggning som kan negativt påverka dess prestanda.
13. "Max" märket av maximal vattennivå i strykjärnets behållare (vid ett vertikalt läge).
14. Stryksula med en keramisk beläggning har ett speciellt mönster för ett jämnt ångflöde på hela ytan.
15. Måttbägare.

I. FÖRE FÖRSTA ANVÄNDNINGEN

Ta försiktigt apparaten ut ur förpackningen. Ta bort alla förpackningsmaterial och dekaler. Det är nödvändigt att spara alla varningskylster, markeringskyltar (om de finns) och skylten med serienummer på kroppen av apparaten.

 *Avsaknaden av serienummer på apparaten leder till att du inte har rätt för garanti på underhåll.*

Behandla kroppen av apparaten med en våt duk och torka den ordentligt. En obehörig doft kan uppkomma vid den första användningen, vilket inte är en följd av apparatens fel.

 *Efter transporter eller lagring av apparaten vid en låg temperatur ska apparaten förvaras vid rumstemperatur minst i 2 timmar.*

II. BRUK AV STRYKJÄRN

Fyll behållaren på vatten

1. Kontrollera att apparaten inte är kopplad till elnätet. Sätt temperaturreglering av stryksulan i "Min" läget och ångreglagen till .
2. Öppna locket av vattenbehållare, dra upp munnen av apparaten. Använd måttbägare för att fylla vattenbehållaren, kontrollera att vattennivån inte överstiger "Max" märket på apparatens kropp. Stäng locket av behållaren.
3. Placera strykjärnet i ett vertikalt läge.

 *OBS! Håll inte vatten direkt genom vattenkranen att undvika att vatten hamnar in i apparatens kropp eller på eisladden.*

 *Apparaten avsetts för kränvatten. Håll inte ett rent destillerat (demineraliserat), avhärdat eller kokat vatten: det kan leda till oönskade effekter vid strykningen eller en kortare livslängd av strykjärnet. Om vatten är hårt i din region kan du blanda kränvatten och destillerat vatten i förhållandet 1:1.*



Temperaturreglering av stryksulan

Strykjärn REDMOND RI-C222-E har en mekanisk temperaturreglering av stryksulan. På skalan av temperaturreglering finns det de allmänna symbolerna för temperaturlägen och namn på typer av tyg.

Vänd temperaturreglering för att sätta på en symbol som motsvarar typen av tyg vid ett märke på apparatens kropp (se "Tabellen av stryklagen för olika typer av tyg"). Indikator för uppvärmning av stryksulan ska tända på handtaget. När stryksulan uppnår den angivna temperaturen ska indikatorn för uppvärmning slockna. Sedan kan du börja strykning.

Ångstrykning

En effektiv ångstrykning kan genomföras vid temperaturlägen •• eller ••••.

Sätt ångreglage i ett lämpligt läge. Om ångreglagen är satt i  läget är ångflödet stängt (detta läge används för en torr strykning). Öka ångintensitet av ångstrykning vänd ångreglagen från  till .

Koppla eisladden till elnätet. Indikatorn för uppvärmning av stryksulan ska tända. När indikatorn för uppvärmning slocknar (stryksulan har uppnått den angivna temperaturen) kan du börja strykning.

 *OBS! Ångan utgår stadigt endast vid ett horisontellt läge av strykjärnet och en hög temperatur av stryksulan. Om ångreglagen är öppna (inte i  läget) kan vatten rinna ut genom öppningar i stryksulan vid en låg temperatur.*

Ångpuff

Ångpuff-funktion avsetts för att stryka täta och mycket skrynkliga tyg. Funktionen är tillgänglig vid ångstrykning när indikatorn för uppvärmning inte tänds. Det bör vänta tills stryksulan uppnår den angivna temperaturen om indikatorn tänds. Ångreglagen ska inte finnas i  läget.

Tryck på ångpuffknappen för att sätta ut ångpuffar vid strykningen. Intervall mellan tryck ska utgöra minst 2-3 sekunder

Funktionen kan användas vid en vertikal strykning.

 *OBS! Vid en låg temperatur (i •• läget) kan vatten rinna ut genom håll på stryksulan och ångpuffen inte fungerar.*

Vertikal ångstrykning

Strykjärn REDMOND RI-C222-E tillåter att ångstryka plagg i ett vertikalt läge. Denna funktion hjälper att stryka både lätta (tyll) och tynga tyg (gardiner), samt kappor, kavajer m.m. utan att ta dem från hängare.

1. Sätt ångreglagen i  läget.
2. Vänd temperaturreglering av stryksulan till "Max" märket.
3. Vänta tills stryksulan uppvärms till den angivna temperaturen (indikatorn för uppvärmning ska slockna).
4. Håll strykjärnet vertikalt så att stryksulan riktar sig mot det ångstrukna tyget. Håll strykjärnet på avstånd i flera centimeter från materialet för att inte skada ömtåliga material.
5. Rör strykjärnet nedåt och tryck på ångpuffknappen flera gånger. Efter varje femte tryck vänd strykjärnet i ett horisontellt läge.
6. Om indikatorn för uppvärmning tänds vänta tills stryksulan uppnår den angivna temperaturen (indikatorn ska slockna) och fortsätt vertikala ångstrykningen.

 *OBS! Ångtemperatur är för hög! Att undvika brännskador kontakta inte ångan som utgår genom håll på stryksulan. Det är förbjudet att ångstryka kläder på personen!*

Torr strykning

Du kan stryka tyg i ett torrt läge även om behållaren är ifylld med vatten. Det rekommenderas inte att hålla för mycket vatten i behållaren vid en långvarig torr strykning.

1. Sätt ångreglagen i  läget.
2. Vänd temperaturreglering för att sätta på en lämplig temperatur som motsvarar den typ av tyg som ska strykas.
3. När stryksulan har uppnått den angivna temperaturen ska indikatorn för uppvärmning slockna och du kan börja strykning.

Spredning av tyg

Spredfunktion kan vara viktigt om tyget är för torrt eller har en tunn fiberstruktur, samt för att stryka manschetter och ryknor på tyget.

Tryck på sprejknappen  för att spreja tyget med vatten:

- långsamt och smidigt för att spruta;
- snabbt – att spreja.

Sprejfunktionen kan användas flera gånger i alla temperaturlägen om vattenmängd är tillräcklig i behållaren.

Automatisk avstängning

Automatisk avstängningsfunktion säkerställer bruk av apparaten och tillåter att spara energi. Om apparaten är i ett stillt läge ska automatiska avstängningssystemet sättas igång:

- För strykjärn som ligger i ett horisontellt läge och på sidan (vid ett eventuellt nedfall) – om 30 sekunder;
- För strykjärn i ett vertikalt läge – om 8 minuter.

När automatiska avstängningssystemet sätts igång ska uppvärmning av stryksulan sluta och en ljudsignal höras, sedan ska indikator för automatisk avstängning på handtaget blinka. Att börja om användning håll apparaten vid handtaget. Indikatorn för automatisk avstängning ska sluta blinka och indikatorn för uppvärmning av stryksulan ska tända. När indikator för uppvärmning har slocknat kan du fortsätta stryka.

Anti-droppfunktion

Automatiskt anti-droppsystemet hindrar att vatten rinner ut och tillåter att stryka ömtåliga material utan att skada dem. Sådana material ska strykas vid en låg temperatur (temperaturläget ).

Avslutning

Vid avslutning av arbete sätt temperaturreglering av stryksulan i ett minimalt läge – "Min" och ångreglage i  läget. Koppla strykjärnet av elnätet. Öppna locket av vattenbehållaren och håll ut vatten genom att vända strykjärnet över handfattet. Skaka det lite för att hålla ut allt vatten. Ställ apparaten i ett vertikalt läge.

Vänta tills stryksulan kallnar till rumstemperatur. Rulla sladden kring strykjärnet. Förvara apparaten vertikalt.

Tabellen av stryklägen för olika typer av tyg

Symbol på temperaturregleringen	Läge på Temperaturregleringen	Typ av tyg	Rekommendationer
•	SYNTHETICS	Akryl	Stryk försiktigt. Ångstrykning passar inte eftersom det kan uppkomma fläckar på tyget om vatten rinner ut genom stryksulan
		Polyamid väv (nylon)	
		Polyuretan	
•	SYNTHETICS	Acetatfibrer	Stryk tyget på undersidan eftersom det tål uppvärmning ganska dåligt. Acetat torkar snabbt och behöver inte strykning
		Polyester	Stryk genom ett vått tyg
		Viskos	Kan ändra färg, hätta vid, hårdna och förstöras vid en hög temperatur. Krypning av plagget är också möjlig

Symbol på temperaturregleringen	Läge på Temperaturregleringen	Typ av tyg	Rekommendationer
• •	SILK/WOOL	Silke	Spruta inte vatten på silken eftersom en ojämn fuktighet kan orsaka fläckar på silkens yta
		Ylle	Tyget går att strykas med sprejning eller genom ett vått tyg. Krypning av plagget är möjlig vid en hög temperatur
• • •	COTTON/LINEN	Bomull	Ångstrykning rekommenderas
		Lin	

III. RENGÖRING OCH FÖRVARING AV APPARATEN

SWE

Automatisk rengöring

Funktionen är avsett att rengöra strykjärnet av de i hålen på stryksulan samlade kalkfläckarna. Sätt igång automatiska rengöringen 2-3 gånger i månad. Ju hårdare är vattnet, desto oftare ska rengöringen genomföras.

1. Häll vatten i behållaren till "Max" märket.
2. Stäng av ångan (sätt ångreglagen i  läget). Sätt temperaturregleringen av stryksulan i "Max" läget. Koppla strykjärnet till elnätet.
3. När indikator för uppvärmning slocknar koppla apparaten av elnätet och håll den över handfattet i ett horisontellt läge.
4. Tryck på och håll knappen av automatiska rengöringen "Calc clean" tills allt hett vatten och ånga rinner ut helt genom öppningarna på stryksulan. Det rekommenderas att skaka strykjärnet fram och tillbaka. Ångan och kokande vattnen som rinner ut genom öppningarna ska ta med sig föroreningar.
5. Öppna locket av vattenbehållaren och håll ut rester av vatten efter rengöringen. Stäng locket.
6. Torka stryksulan med en våt duk när den har kallnat.
7. Genomför automatiska rengöringen en gång till vid en stor förorening.



OBS! Använd endast kranvattnet! Destillerat (demineraliserat), avhärdat eller kokat vatten rekommenderas inte att användas, annars blir automatiska rengöringen ineffektiv.

Rengöring av stryksulan

Kontrollera att strykjärnet är kopplat av elnätet och kallnat helt och hållet före rengöring av stryksulan. Det kallnade strykjärnet kan tvättas med en våt duk eller svamp. Använd inte svampar med en hård eller metall beläggning, samt slipsvampar.

Förvaring

Förvara apparaten i ett torrt ställe långt ifrån uppvärmande apparater och direkt solljus. Förvara alltid apparaten i ett vertikalt läge att undvika skador. Kontrollera att stryksulan inte vidrör metall- eller hårda föremål.

Förvar inte strykjärnet med vatten i behållaren eftersom det kan leda till påväxt av kalkbeläggning och föroreningar som kan smutsa ner tyg vid strykning.

IV. INNAN DU KONTAKTAR SERVICE CENTER

Fel	Möjlig anledning	Lösning
Stryksulan uppvärms inte, indikator för uppvärmning tänder inte	Apparaten är inte kopplad till elnätet	Koppla apparaten till elnätet
	Eluttaget fungerar inte	Sätt apparaten in i fungerande eluttag
	Automatiskt avstängningssystem har startat (indikator för avstängning på handtaget blinkar)	Se avsnitt "Automatisk avstängning"
Stryksulan uppvärms för långsamt	För låg temperatur har förinställts	Vänd temperaturreglering av stryksulan för att sätta på en lämplig temperatur
Det finns ingen ånga	Ångflödet är stängt	Sätt ångreglagen i det läge som behövs
Ångintensitet är otillräcklig	För lite vatten finns i behållaren	Fyll behållaren på vatten minst med 14
Ångintensitet är otillräcklig	Ångreglagen är i ett mellan läge	Vänd ångreglage för att öka ångflödet
	Anti-droppfunktion har satts igång	Vänta till stryksulan uppvärms till den lämpliga temperaturen (indikator för uppvärmning ska slocka)
Ånga, som utgår ur hål stryksulan, smutsar plagget	Det används vatten med kemiska tillsatser	Häll inte vatten med kemiska tillsatser
	Det används destillerat eller avhärdat vatten	Använd kranvatten eller blanda kranvatten och destillerat vatten i förhållandet 1:1
	Vatten efter föregående användning hållts inte ut	Sätt igång automatisk rengöring. Håll alltid vatten ur strykjärnet efter användningen
Stryksulan är smutsig och riskerar att lämna fläckar på plagget	För hög temperatur har förinställts	Se till etiketter och "Tabellen av stryklägen för olika typer av tyg"
	Plaggen sköljts otillräckligt eller du stryker nya kläder utan att skölja dem	Skölj kläder, kontrollera att det inte kvarstår någon såpa eller andra tvättmedel
Vattnet rinner ut genom stryksulans hål	För låg temperatur av stryksulan har förinställts	Sätt temperaturreglering av stryksulan i lägen ••, ••• och "Max"
	För låg temperatur av stryksulan eftersom du trycker på ångpuffknappen för ofta	Öka intervall mellan tryck på ångpuffknappen

Fel	Möjlig anledning	Lösning
Repor och andra skador har uppstått på stryksulan	Strykjärnet har placerats på ett metallunderlag	Använd speciella underlag för strykning. Ställ apparaten endast vertikalt mot arbetsytan
	Stryksulan har skadats av hårda detaljer som kläder (nitar, blixtlås m.m.)	Rör inte blixtlås, nitar och andra detaljer som kan skada stryksulan vid strykningen

V. GARANTIÅTAGANDE

Finns garanti på 2 år efter köp. Under garantiperioden garanterar tillverkaren att undanröja varje tillverkningsfel som orsakades av en otillräcklig kvalitet av material eller konstruktion genom att reparera den, ersätta detaljer eller hela apparaten. Garanti träder i kraft bara i fall datum av köp är bekräftat med stämpel av affären som köpet pågick i och en signatur av expedient på ett originalkvitto. Denna garanti erkänns endast i fall apparaten exploaterades enligt bruksanvisning, inte reparerades, inte demonterades och inte var skadad efter en felaktig behandling, samt alla detaljer har förvarats tillsammans. Denna garanti omfattar inte en fysisk försäkring av apparaten och förbrukningsartikler (filter, lampor, non-stick beläggning, förtätning osv).

Bruksperiod och garantitermin räknas från datum av köp eller tillverkning (i fall datum av köpet är okänt).

Tillverkningsdatum finns i ett serienummer på ett identifikationsmärke på apparatens kropp. Serienummer består av 13 tecken. Det sjätte och det sjunde tecknen betyder en månad, det åttonde – är ett år av tillverkning.

Varans livslängd fastställd av tillverkaren är 3 år fr.o.m. försäljningsdatumet, under villkoren att man följer bruksanvisningen och följer de tekniska standard som är föreskrivna.



Miljövänlig återvinning (återvinning av elektrisk och digital onordning)

Kasseringen av förpackningen, bruksanvisningen och själva varan skall ske i enlighet med det lokala miljöprogrammet för återvinningen. Visa omtanke om naturen: kasta inte bort sådana varor i vanliga hushållssoapor.

De begagnade (gamla) apparaterna ska inte kastas bort med övriga hushållssoapor, endast separat. Ägare av de begagnade apparaterna måste lämna dem i speciella mottagningspunkter eller i vissa organisationer. På detta sätt kan du bidra till programmet av bearbetning av värdefulla råvaror, och rengöring av förorenade ämnen.

Denna apparat är märkt i enlighet med EU-direktivet 2012/19/EU om avfall som utgörs av eller innehåller elektriska eller elektroniska produkter.

Föreskrifterna utgör ett ramverk för insamling och återvinning av använda apparater och de tillämpas inom EU.



Ennen kun aloitat laitteen käyttöä lue tämä käyttöohje huolellisesti ja säilytä, jotta voit jatkossakin tarvita ohjeita laitteen käytöstä. Laitteen oikea käyttö pidentää sen käyttöaika huomattavasti.

Turvallisuusohjeet

- Valmistaja ei vastaa laitteen väärästä käytöstä ja turvallisuusohjeiden laiminlyönnistä johtuvista vioista.
- Tämä sähkölaite on kodin pienkone ja soveltuu käytettäväksi asunnoissa, lomamökeissä, hotellihuoneissa, myymälöiden tai toimistojen sosiaalitiloissa ja vastaavissa epäteollisissa olosuhteissa. Laite ei ole tarkoitettu teolliseen käyttöön. Laitteen teollista käyttöä tai mitä tahansa muuta käyttöä em. tarkoituksesta poiketen pidetään laitteen käyttönä väärin. Tässä tapauksessa valmistaja ei vastaa mahdollisista seuraamuksista.
- Ennen laitteen kytkemistä sähköverkkoon tarkista, onko verkkojännite sama, kuin laitteen nimellisjännite (ks. laitteen tekniset tiedot tai konekilpi).
- Jos käytät jatkojohtoa, niin tarkista että se kestää laitteen käyttötehoa, muuten tämä voi johtaa oikosulkuun tai kaapelin palamiseen.

STOP

STOP

- Kytke laitteen pistotulppa vain maadoitettuun pistorasiaan, tämä on pakollinen sähköiskusuojaväline. Käytä myös maadoitettu jatkojohto.
- Ennen laitteen puhdistusta tai siirtoa irrota laitteen pistotulppa pistorasiasta. Irrota virtajohto pistorasiasta kuivilla käsillä pistotulpasta, älä vedä johdosta.
- Älä jätä laitetta valvomatta, kun se on kytketty sähköverkkoon.
- Täytä vesisäiliö, kun laite on irrotettu sähköverkosta. **Huomio!** Toimiva laite on erittäin kuuma! Älä koske silitysraudan pohjaan, kun se on päällä tai heti käytön jälkeen. Silitä vain siihen tarkoitetuilla pinnoilla. Älä jätä laitetta valvomatta, kun se on kytketty sähköverkkoon ja irrota se sähköverkosta heti käytön jälkeen.
- Tarkista että laitteen johto ei osu oven ja karmien väliin tai teräviin esineisiin ja huonekalujen reunoihin. Johtoa ei saa käyttää lämmittimien vieressä. Johtoa ei saa väntää tai painaa. **HUOMIO!** Sähköjohtoon vaurioituminen voi johtaa takuun kattamattomiin vikoihin ja säh-

FIN

köiskuun. Vaurioitunut virtajohto on välittömästi vaihdettava huoltokeskuksessa.

- Ennen laitteen puhdistusta tarkista että sen pistotulppa on irrotettu pistorasiasta ja se on jäähtynyt. Noudata laitteen puhdistusohjeita.

STOP

ÄLÄ upota laitetta veteen tai huuhtele juoksevala vedellä!

- Tätä laitetta voivat käyttää 8-vuotiaat ja sitä vanhemmat lapset ja henkilöt, joilla on rajoitetut fyysiset, aistilliset tai henkiset kyvyt tai joilla ei ole kokemusta tai tuntemusta laitteesta, jos heitä valvotaan tai ohjataan laitteen turvallisessa käytössä ja he ymmärtävät sen käyttöön liittyvät vaarat. Lapset eivät saa leikkiä laitteella. Lapset eivät saa puhdistaa tai huoltaa laitetta ilman valvontaa. Säilytä laite ja sen virtajohto alle 8-v lasten ulottumattomissa.
- Pakkausmateriaalit (kiristyskelmu, vaahtomuovi yms.) voivat olla vaarallisia lapsille. Tukehtumisvaara! Säilytä pakkausmateriaalit paikassa, johon lapset eivät pääse.
- Älä korjaa tai muuta laitetta itse. Vain auktorisoidun huoltokeskuksen ammattitaitoinen korjaa-

ja saa korjata laitteen. Ammattitaidottomasti tehty korjaus voi johtaa laitteen vaurioitumiseen, ihmisten vammoihin ja omaisuuden vaurioitumiseen.

STOP

HUOM.! Älä käytä laitetta, jos siinä on mikä tahansa vika.

Tekniset tiedot

Malli.....	RI-C222-E
Jännite.....	220-240 V, 50/60 Hz
Teho.....	2000-2400 W
Höyrysäätö.....	25 g/min asti
Ylikuumentussuoja.....	kyllä
Kalkkisuoja.....	kyllä
Pisara seis-toiminto.....	kyllä
Pystysuora höyrytyt.....	kyllä
Voimakas höyrytyt.....	kyllä
Itsepuhdistustoiminto.....	kyllä
Automaattinen sammutus.....	kyllä
Kuiva siilitys.....	kyllä
Ohjaustyypit.....	mekaaninen
Pohjan pinnoite.....	keramiinen
Virtajohtoon pituus.....	1,8 m

Kokoontanto

Silitysrauta.....	1 kpl
Mittalasi.....	1 kpl
Käyttöohje.....	1 kpl
Huoltokirja.....	1 kpl

i

Valmistajalla on oikeus tuotteittensa kehittämisen yhteydessä tehdä muutoksia laitteen rakenteeseen, kokoontantoon ja teknisiin tietoihin ilmoittamatta kyseisistä muutoksista erikseen.

Laitteen rakenne A1

1. Vedensumuttimenaukko.
2. Vesisäiliönkans.
3. Höyrysäädin: säätää höyryn syöttöä kankaantyyppistä riippuen tai sulkee höyryn syötön kokonaan.
4. Voimakkaan höyrytyksen (höyryiskun) painike, käytössä kun höyrytyksen yhteydessä pyykki tarvitsee voimakasta höyryä tai pystysuoran höyrytyksen yhteydessä.

- Veden sumutuksen painike, on tarkoitettu pyykin kostutukseen.
- Automaattisen sammutuksen merkkivalo, joka alkaa vilkkua, kun laite seisoo käytämättä pystysuorassa asennossa noin 8 minuuttia tai vaakasuorassa asennossa noin 30 sekuntia (ennen sitä kuuluu äänimerkki).
- Virtajohto on kiinnitetty saranalla, minkä vuoksi virtajohdon käyttöaika pitenee ja laitteen käyttöturvallisuus paranee.
- Virtajohto.
- Pohjan lämpötilan merkkivalo, syttyä käynnistyksen jälkeen ja palaa kunnes silytsraudan pohja saavuttaa asetetun lämpötilan.
- Vesisäiliö (tilavuus on parannettu 350 ml).
- Pohjan lämpötilan mekaaninen säädin.
- Calc Clean – painike on tarkoitettu silytsraudanpuhdistamiseen kalkista, joka vaikuttaa sen kapasiteettiä negatiivisesti.
- Max-veden yläraja säiliössä (kun silytsrauta on pystysuorassa asennossa).
- Pohja keraamisella pinnoitteella ja kuviolla, jonka ansiosta höyry jakautuu tasaisesti pohjan pintaa pitkin.
- Mittalasi.

I. ENNEN ENSIMMÄISTÄ KÄYNNISTÄMISTÄ

Ota laite ja sen osat laatikosta varovasti. Poista kaikki pakkausmateriaalit ja mainostarrat. Jätä paikoilleen kaikki mahdolliset varoitus- ja opastustarrat, sekä laitteen rungossa oleva sarjanumerotarra!

 Jos sarjanumero tuotteesta puuttuu, takuu raukeaa automaattisesti.

Puhdista tuotteen runko kostealla liinalla ja sen jälkeen kuivalla liinalla. Vierias haju ensimmäisen käynnistyksen yhteydessä ei ole laitteen vian merkki.

 Kulutuksen jälkeen tai jos olet säilyttänyt laitetta matalalla lämpötilalla, jätä laite tasaantumaan huonelämpötilalla vähintään 2 tunniksi ennen kuin käynnistät sen.

II. SILITYSRAUDAN KÄYTTÖ

Vesisäiliön täyttäminen

- Tarkista että laite ei ole kytketty sähköverkkoon. Aseta pohjan lämpötiläsäädin Min-asentoon ja höyrysäädin  asentoon.
- Avaa vesisäiliön kansi ja nosta silytsraudan kärki ylös. Täytä vesisäiliö korkeintaan silytsraudan rungossa olevaan Max-ylärajaan asti mittalasisilla. Sulje vesisäiliön kansi.
- Aseta silytsrauta pystysuoraan.

 Älä täytä vesisäiliötä suoraan hanasta, muuten vesi voi päästä laitteen runkoon tai virtajohdon päälle.

Laite käyttää hanavettä. Älä kaada silytsraudan vesisäiliöön tislattua (deminalisoitua), pehmennettä tai keitettyä vettä. Tämä voi negatiivisesti vaikuttaa silytsksen tulokseen ja johtaa silytsraudan ennenaikaiseen vaurioitumiseen.



Jos kotikunnassasi on erittäin kova vettä, niin voit sekoittaa hana- ja tislattua vettä suhteessa 1:1.



Pohjan lämpötilan asetukset

REDMOND RI-C222-E-silytsrauta on varustettu mekaanisella pohjan lämpötilan säätimellä. Säätimen asteikossa on yleiset lämpötilamerkinnot ja yleisten kankaiden nimet.



Käännä säädin kunnes se osoittaa silytettävää kangasta vastaavaa merkkiä (ks. Erilaisia kankaisiin sopivat lämpötilat). Pohjan lämpötilan merkkivalo palaa kunnes pohja saavuttaa asetetun lämpötilan. Kun pohja saavuttaa asetetun lämpötilan, merkkivalo sammuu. Tämän jälkeen voit aloittaa silytystä.

Silytshöyrytyksellä

Tehokas höyrytys vaatii •• tai ••• lämpötilan.

Aseta höyrysäädin haluttuun asentoon. Jos höyrysäädin on  -asennossa, höyryn syöttö on suljettu (silloin kyseessä on kuiva silytys). Höyryn voimakkuus kasvaa, kun höyrysäädin käännetään  -asennosta  -asentoon.

Kytke pistotulppa pistorasiaan. Pohjan lämpötilan merkkivalo syttyy. Kun lämpötilan merkkivalo sammuu (pohja on saavuttanut asetetun lämpötilan), voit aloittaa silytystä ja höyrytystä.

 HUOMIO! Höyry syötetään jatkuvasti silloin, kun silytsrauta on vaakasuorassa asennossa ja pohjan lämpötila on korkea. Jos höyryn syöttö on auki (säädin ei ole  -asennossa), matalalla lämpötilalla pohjan aukoista voi tulla vettä.

Höyrytys

Höyryskutoiminnon avulla voit silyttää paksuja ja erittäin rypyisiä kankaita. Tämä toiminto on käytössä höyrytyksellä, kun pohjan lämpötilan merkkivalo ei pala. Jos kyseinen merkkivalo palaa, odota kunnes pohja saavuttaa tarvittavan lämpötilan. Höyrysäätimen pitää olla jossain muussa asennossa, kuin .

Höyrytyskuja saadaan aikaiseksi painamalla lyhyesti höyryskupainiketta silytsksen yhteydessä. Paina höyryskupainike 2-3 sekunnin välein.

Höyryskutoimintoa voi käyttää pystysuoran silytsksen yhteydessä.

 HUOMIO! Jos valitset matalia lämpötiloja (-asento), pohjan aukoista voi tulla vettä, eikä höyryskua tule.

Pystysuora höyrytys

REDMOND RI-C222-E-silytsraudallavoidaan höyryttää pyykkiä pystysuorassa asennossa. Tätä toimintoa käyttäen voit silyttää sekä ohuita (esim. harsoa) että paksuja kankaita (esim. verhot), ja myös pikkutakkeja, pitkiä takkeja yms. suoraan henkeissa.

- Aseta höyrysäädin  asentoon.
- Käännä pohjan lämpötiläsäädin Max-asentoon.
- Odota kunnes pohja saavuttaa asetetun lämpötilan (pohjan lämpötilan merkkivalo silytsraudan rungossa on sammunut).
- Pidä silytsrauta pystysuoraan pohja silytettävään kankaaseen päin. Pidä silytsrauta muutaman sentin etäisyydellä silytettävästä kankaasta jotta ohut kangas ei vaurioituisi.
- Siirrä silytsrauta ylhäältä alas ja paina höyryskupainike muutaman kerran. Joka 5 painalluksen jälkeen siirrä silytsrauta vaakasuoraan asentoon.
- Jos silytsksen aikana lämpötilan merkkivalo syttyy taas, odota kunnes pohja saavuttaa asetetun lämpötilan (pohjan lämpötilan merkkivalo silytsraudan rungossa on sammunut) ja jatka pystysuoraa höyrytystä.



HUOMIO! Höyry on erittäin kuuma! Kontakti pohjan aukoista tulevan höyryn kanssa voi aiheuttaa palovammoja. Älä koskaan höyrytä vaatteita ihmisen päällä!

Kuiva silitys

Voit silittää ilman vettä myös silloin kun vesisäiliössä on vettä. Mutta jos haluat silittää ilman vettä pitkään aikaan, älä jätä vesisäiliöön liikaa vettä.

1. Asenna höyrysäädin -asentoon.
2. Käännä lämpötilasäädin kankaan tyyppiä vastaavaan lämpötilaan.
3. Kun pohja saavuttaa asetetun lämpötilan, lämpötilan merkkivalo sammuu. Voit aloittaa silitystä.

Kankaan kostutus

Kankaan kostutus on hyvä, kun silität liian kuivia lakanoita tai ilmvaa kangasta, sekä kaulusten ja laskosten silitykseen.

Kostutat kangasta painamalla veden sumutuksen painiketta:

- hitaasti ja pitkään, jolloin silitysrauta pirsottaa vettä;
- nopeasti ja lyhyesti, jolloin silitysrauta sumuttaa vettä.

Silitysrauta pirsottaa vettä sumutusaukosta. Voit käyttää kostutusta niin paljon kun haluat ja milloin vain.

Automaattinen sammutus

Automaattinen sammutus parantaa laitteen turvallisuutta ja säästää sähköä. Jos silitysrauta ei liiku pitempään aikaan, se sammuu automaattisesti:

- vaakasuorassa asennossa tai kyljellä (jos on kaatunut sattumalla) 30 sekunnin kuluttua,
- pystysuorassa asennossa 8 minuutin kuluttua.

Silloin silitysraudan pohjan kuuminen loppuu, kuuluu merkkiäni ja automaattisen sammutuksen merkkivalo laitteen kahvassa alkaa vilkkua. Voit jatkaa työtä nostamalla silitysraudan kahvasta. Automaattisen sammutuksen merkkivalo sammuu, pohjan lämmityksen merkkivalo syttyy. Jätäk silittämistä, kun lämmityksen merkkivalo sammuu.

Pisara seis-toiminto

Automaattinen Pisara seis-toiminto estää veden tahattoman valumisen ja mahdollistaa ohuimpienkin kankaiden silityksen vaurioittamatta niitä.

Silitä ohuet kankaat matalalla lämpötilalla (+lämpötilat).

Työn valmiiksi saamisen jälkeen

Kun olet saanut työsi valmiiksi, aseta lämpötilasäädin Min-asentoon ja höyrysäädin -asentoon. Irrota silitysraudan pistotulppa pistorasiasta. Avaa vesisäiliön kansi ja kaada vesi pois pitämällä silitysraudan ylösalaisin pesuallan yllä. Liikuta silitysrauta edestakaisin, jotta viimeiset vesipisarat valuisivat pois. Aseta silitysrauta pystysuoraan.

Odota kunnes sen pohja jäähtyy. Kelaajavirtajohto silitysraudan rungon ympäri. Säilytä silitysrauta pystysuorassa asennossa.

Erilaisiin kankaisiin sopivat lämpötilat

Lämpötilasäätimensäymboli	Lämpötilasäätimenasento	Kankaantyyppi	Suosituks
•	SYNTHETICS	Akryyli	Silitettävä erittäin varovasti. Höyryn käyttö ei ole suositeltua, koska pohjasta voi valua vettä ja aiheuttaa täpliä kankaalle
		Polyamidikankaita (kapron, nailon)	
		Polyuretaani	
••	SILK/WOOL	Asetaattikuituja	Kangasta on parempi silittää kääntöpuolella, se kestää kuuminenusta huonosti. Asetaattikuivuu nopeasti iäkävarsinaisesti vitsesilitystä
		Polyesteri	Silitettävä kosteankankaanläpi
		Viskoosi	Kuumuudesta vaihtaa väriä, tulee tahmeaksi, kovettuu ja vaurioituu, voi kutistua
•••	COTTON/LINEN	Silkki	Älä mielummin kostutasiikkikangasta vedellä, koska epätasainen kosteus voi johtaa ryppyihin
		Villa	Silitä mielummin kostutuksellatai kostean kankaan läpi. Kuumuus voi aiheuttaa kutistumista
•••	COTTON/LINEN	Puuvilla	
		Pellava	Silitä mielummin höyryllä

III. SILITYSRAUDAN HOITO

Silitysraudan itsepuhdistus

Tämä toiminto on tarkoitettu pohjan aukoihin muodostuneen kalkan poistoon. Puhdistasi silitysrauta säännöllisesti kalkista ja muista epäpuhtauksista 2-3 kertaa kuukaudessa. Mitä kovempaa vesi on sitä useammin silitysrauta on puhdistettava.

1. Kaada vettä säiliöön Max-merkkiin asti.
2. Sulje höyryn syöttö (käännä höyrysäädin vasemmalle -asentoon). Aseta pohjan lämpötilasäädin max-asentoon. Kytke silitysraudan pistotulppa pistorasiaan.
3. Kun lämpötilan merkkivalo sammuu, irrota silitysraudan pistotulppa pistorasiasta. Pidä silitysrauta vaakasuorana pesuallan yllä.
4. Painajapida painettuna Calc Clean-painike, kunnes pohjanaukoistalakkautulemasta kuumaa vettä ja höyryä. Liikuta silitysrauta edestakaisin. Pohjan aukoista tulevat kuuma vesi höyry puhdistavat aukot.
5. Puhdistuksen jälkeen avaa vesisäiliön kansi ja kaada loput vedet pois. Sulje kansi.
6. Kun pohja on jäähtynyt, puhdistasi se kostealla liinalla.
7. Jos silitysrauta on erittäin likainen, toista puhdistus.



Huom.! Käytä vain hanovettä. Älä käytä tislattua (demineralisoitua), pehmennettä tai keitettää vettä, tämä huonontaa puhdistuksen laatua.

Pohjan puhdistus

Ennen puhdistusta tarkista että silitysrauta on irrotettu verkosta ja jäähtynyt. Puhdista pohja kostealla liinalla tai pesusienellä. Älä käytä hankaavia pesuaineita tai metalli- tai naarmuttavilla pinnoitteilla varistettuja pesusieniä tai kemiallisesti aggressiivisiä aineita.

Säilytys

Säilytä silitysrauta kuivassa paikassa kaukana lämmityslaitteista ja suoran auringonvalon vaikutuksesta. Säilytä silitysrauta pystysuorassa asennossa, muuten pohja voi vaurioitua. Tarkista ettei silitysrauta ole kosketuksessa metallisten tai muiden kovien esineiden kanssa, jotka voivat naarmuttaa pohjaa.

Älä säilytä silitysrautaa veden kanssa, muuten säiliöön muodostuu kalkkia ja muita epäpuhtauksia, joiden takia silitettävä kangas voi tulla likaiseksi.

IV. ENNEN KUN VIET SILITYSRAUTASI KORJAAMON

Vika	Mahdollinen syy	Vian korjaus
Silitysraudan pohja ei kuumene, lämpötilan merkivalo ei pala	Laitte ei ole kytketty sähköverkkoon	Kytke pistotulppapistorasiaan
	Pistorasiaon epäkunnossa	Kytke pistotulppa toimivaan pistorasiaan
Silitysraudan pohja lämpenee huonosti	Silitysrauta on sammunut automaattisesti (automaattinen sammutuksen merkivalo silitysraudan kahvalla palaa)	Ks. Automaattinen sammutus-osio
	On asetettu liian matala lämpötila	Aseta tarvittava lämpötila kääntämällä pohjan lämpötilasäädintä
Höyryä ei tule	Höyryn syöttö on suljettu	Käännä höyrysäädin haluamaasi asentoon
	Liian vähän vettä säiliössä	Täytä vesisäiliö ainakin ¼ tilavuudesta
Liian vähän höyryä	Höyrysäädin on keski-asennossa	Käännä säädin ja lisää höyryn voimakkuutta
	Pisara seis-toiminto on päällä	Odoti kunnes pohja saavuttaa asetetun lämpötilan (lämmitysmerkivalo sammuu)
Silitysraudan pohjan aukoista tuleva höyry jättää pyykkiin likaista jälkeä	Olet käyttänyt vettä, jossa on kemiallisia lisäaineita	Älä kaada säiliöön vettä, jossa on kemiallisia lisäaineita
	Olet käyttänyt tislattua tai pehmenettyä vettä	Käytä tavallista hanavettä tai hana- ja tislattua veden sekoitus 1:1
	Säiliössä on edelliseltä kerralta jäänyt vesi	Tee itsepuhdistus. Kaada vesi aina pois säiliöstä silytyksen jälkeen

Vika	Mahdollinen syy	Vian korjaus
Silitysraudan pohja on likainen ja pyykkit tulevat likaisiksi	On asetettu liian korkea lämpötila	Tarkista sopiva lämpötila tuotteen etiketistä ja Erilaisiin kankaisiin sopivat lämpötilat-taulukosta
	Et ole riittävästi huuhdellut pyykkiä tai silität uutta vaatekappaleita huuhdelematta sitä	Puhdista pohja. Huuhtelee pyykkit, tarkista ettei pyykkeihin jäänyt saippua tai muita aineita, jotka ovat silitysraudalle haitallisia
Silitysraudanpohjastavalluvettä	Olet asettanut liian matalan silitysraudan pohjan lämpötilan	Aseta pohjan lämpötilasäädin •••, ••• tai Max-asentoon
	Pohjan lämpötila on liian matala, koska olet painanut höyryiskupainikkeen liian usein	Älä paina höyryiskupainiketta niin usein
Silitysraudan pohjalla on naarmuja tai muita vaurioita	Asetin silitysraudan metalliselle pinnalle	Käytä silitysraudalle tarkoitettuja alustoja. Säilytä silitysrauta pystysuorassa asennossa
	Pohja on saanut naarmuja vaatekappaleissa olevista esineistä (vetokeijuista, napeista, koukuista, yms.)	Yritä silytyksen aikana olla koskematta vaatekappaleisiin, nappeihin ja muihin kovien esineisiin, jotka voivat naarmuttaa silitysraudan pohjaa

FIN

V. TAKUUSITOUMUS

Kyseisellä laitteella on 2 vuoden takuu sen ostamispäivästä lähtien Takuun aikana, valmistaja sitoutuu oikeasemaan, joko korjaamalla, vaihtamalla laitteen osia tai vaihtamalla koko laitteen, mitä tahansa valmistusvirheitä, jotka johtuvat materiaalien tai valmistustöyön huonosta laadusta. Takuu tulee voimaan vain silloin, kun ostopäivä on vahvistettavissa kaupan leimalla ja myyjän allekirjoituksella alkuperäisestä takuukuutista. Takuun aitous tunnustetaan vain silloin, kun laitetta on käytetty sen käyttöohjeiden mukaisesti, sitä ei remontoitu, ei purettu ja ei vaurioitettu väärinkäytön seurauksena, ja sen koko alkuperäinen pakkaus on säilytetty. Tämä takuu ei kata laitteen laitteen normaalia kulumista ja sen kulutusmateriaaleja (suodattimet, lamput, teflonpäälliset, tiivisteet jne.).

Laitteen käyttöä ja sen takuusitoumuksen määräämää määritellään sen ostopäivästä tai laitteen valmistuspäivästä (jos ostopäivää ei voida määrittää).

Laitteen valmistuspäivän voi löytää sen sarjanumerosta, joka on laitteen rungolla sijaitsevassa tunnistetarrassa. Sarjanumero koostuu 13 merkistä: 6:s ja 7:s merkki osoittavat kuukauden, 8:s merkki osoittaa laitteen valmistusvuoden.

Valmistajan määräämää tuotteen käyttöaika on 3 vuotta ostopäivämäärästä sillä ehdolla, että tuotetta käytetään tämän käyttöohjekirjan ja teknisten standardien mukaisesti.



Sähkölaitteiston ympäristöystävällinen kierrätys

Pakkausmateriaalin käyttöohjekirjan ja laitteen hyödyksikäytön tulee suorittaa jätteiden jalostuksen paikallisen ohjelman mukaisesti. Pidä huolta ympäristöstä: älä heitä sellaiset tuotteet tavanomaisten kotitalousroskien kanssa.

Käytettyjä (vanhoja) laitteita ei saa hävittää muun kotitalousjätteen mukana, vaan ne tulee kierrättää erikseen. Vanhan laitteiston omistaja on velvollinen tuomaan laitteet erikoistuneeseen kierrätyspisteeseen ja luovuttamaan ne vastaaville järjestöille. Näin edistät ja autat arvokkaiden raaka-aineiden käsittelyä, sekä epäpuhtaiden aineiden puhdistusta.

Tämä laite täyttää sähkö- ja elektroniikkalaiteromua koskevan EU-direktiivin 2012/19/EU vaatimukset ja omaa vastaavan merkin.

Yleisohjeet määrittävät käytettyjen laitteiden rakenteet palautusta ja kierrätystä varten koko EU-alueella.



Prieš naudojant šį įrenginį, idėmiai perskaitykite jo naudojimosi instrukciją bei išsaugokite ją ateičiai. Teisingai naudojant įrenginį, galima prailginti jo tarnavimo laiką.

Atsargumo priemonės

- Gamintojas neatsako už pažeidimus, atsiradusius dėl saugos technikos reikalavimų ir gaminio eksploatavimo taisyklių nesilaikymo.
- Šis prietaisas skirtas naudoti namų sąlygomis ir gali būti naudojamas butuose, sodybose, viešbučių numeriuose, parduotuvių, biurų poilsio kambariuose ir kitose, panašios nepramoninės paskirties patalpose. Naudojimas pramoniniais ar kitais nenumatytais tikslais bus laikomas šios gaminio eksploatacijos instrukcijos sąlygų pažeidimu. Tokiu atveju gamintojas neatsako už galimas pasekmes.
- Prieš jungdami prietaisą į elektros tinklą patikrinkite, ar jo įtampa sutampa su prietaiso maitinimo nominalia įtampa (žr. techninius duomenis arba gaminio gamyklinę lentelę).
- Naudokite ilginimo laidą, apskaičiuotą prietaiso naudojamai galiai. Nesilaikant šio reikalavimo, gali įvykti trumpasis jungimas arba užsidegti kabelis.
- Prietaisąjunkite tik į lizdus, kurie yra žeminti – tai būtinas reikalavimas, kad apsisaugotumėte nuo

sužalojimo elektros srove. Naudodami ilginimo laidą, įsitikinkite, kad jis taip pat yra žemintas.

- Pasinaudoję prietaisu, taip pat jį valydami arba pernešdami, išjunkite iš elektros tinklo lizdo. Traukite elektrosrovės laidą sausomis rankomis, laikydami už šakutės, o ne už laido.
- Nepalikite prietaiso be priežiūros, jam esant įjungtam į elektros tinklą.
- Į rezervuarą pilant vandenį, prietaisas turi būti atjungtas nuo elektros tinklo.

STOP

DĖMESIO! Prietaisui veikiant, jis įkaista! Naudojant lygintuvą ir iš karto po jo naudojimo nelieskite dugno. Lyginimui naudokite tik specialius paviršius. Nepalikite įjungto prietaiso be priežiūros, o pasinaudoję – iš karto atjunkite nuo elektros tinklo.

- Neištempkite elektrosrovės laido durų angose arba arti šilumos šaltinių. Žiūrėkite, kad elektrosrovės laidas nepersisuktų ir nepersilenktų, nesiliestų su aštriais daiktais, baldų kampais ir briaunomis.

STOP

PRISIMINKITE: atsitiktinai pažeidus elektrosrovės kabelį, gali atsirasti gedimų, neatitinkančių

LTU

garantinių sąlygų, taip pat galite susižaloti elektros srove. Pažeistą elektros kabelį būtina skubiai pakeisti techninės priežiūros centre.

- Prieš valydami prietaisą įsitikinkite, kad jis išjungtas iš elektros tinklo ir visiškai atvėso. Griežtai laikykitės prietaiso valymo instrukcijų.

STOP

DRAUDŽIAMA pamerkti prietaiso korpusą į vandenį arba statyti jį po vandens čiurkšle!

STOP

- 8 metų ir vyresni vaikai, o taip pat ribotų fizinių, jutiminių ar protinių gebėjimų, nepakankamai patirties ar žinių turintys asmenys gali naudotis prietaisu tik prižiūrimi ir/arba tuomet, jei jie buvo instrukuoti apie saugų prietaiso naudojimą bei suvokia su prietaiso naudojimu susijusią grėsmę. Vaikams negalima žaisti prietaisu. Prietaisą ir tinklo kabelį laikykite jaunesniems kaip 8 metų vaikams neprieinamoje vietoje. Suaugusiųjų neprižiūrimi vaikai negali valyti prietaiso ar juo naudotis.
- Pakavimo medžiagos (plėvelė, putų polistirolas ir kt.) gali būti pavojingas vaikams. Pavojus uždusti! Laikykite pakuotę neprieinamoje vaikams vietoje.

- Draudžiama savarankiškai taisyti sugedusį prietaisą arba keisti jo konstrukciją. Prietaisą privalo taisyti tik autorizuoto techninės priežiūros centro specialistas. Dėl neprofesionaliai atlikto darbo prietaisas gali sugesti, padaryti traumą arba sugadinti turimą.

DĖMESIO! Esant kokių nors gedimų, prietaisą naudoti draudžiama.

Techninės charakteristikos

Modelis	RI-C22-E
Maitinimo įtampa	220-240 V, 50/60 Hz
Galia	2000-2400 W
Reguliuojamas garų padavimas	iki 25 g/min.
Apsauga nuo perkaitimo	yra
Apsauga nuo nuovirių	yra
„Nei lašo pro šali“ funkcija	yra
Vertikalus garinimas	yra
Intensyvus garų padavimas	yra
Savaiminio išsivalymo funkcija	yra
Automatinio išjungimo funkcija	yra
Sausas lyginimas	yra
Valdymo būdas	mechaninis
Lyginimo paviršiaus danga	keraminė
Kabelio ilgis	1,8 m

Komplektacija

Lygintuvas	1 vnt.
Dozatorius	1 vnt.
Naudojimosi instrukcija	1 vnt.
Techninio aptarnavimo knygelė	1 vnt.



Gamintojas, tobulindamas savo produkciją, be išankstinio įspėjimo pasiieka teisę keisti jos dizainą, komplektaciją, o taip pat technines charakteristikas.

Prietaiso įranga A1

1. Vandens purškimo plyšys.
2. Vandens rezervuaro dangtis.
3. Garų padavimo reguliatoriumi galima nustatyti pageidaujama garinamo audinio galią, priklausomai nuo jo rūšies arba visiškai užblokuoti garų padavimą.

- Intensyvaus garų padavimo mygtukas (garų smūgis) skirtas momentiniam stipriam garų padavimui lyginant su garinimu ir garinant vertikaliai.
- Vandens purškimo mygtukas skirtas skalbiniams drėkinti.
- Automatinio išjungimo indikatorius pradeda mirksėti, jei prietaisas nenaudojamas maždaug 8 min. vertikaloje padėtyje arba 30 sek. horizontalioje padėtyje (prieš tai pasigirs garsinis signalas).
- Sarmyninis kabelio tvirtinimas didina jo eksploatacijos laiką, o lygintuvo naudojimas tampa saugesnis.
- Elektros maitinimo kabelis.
- Lyginimo paviršiaus įkaitimo indikatorius – įsijungia kaitinimo metu, o išsijungia, kai lygintuvo pagrindas įkaista iki nustatytos temperatūros.
- Vandens rezervuaro talpa yra padidinta (350 ml).
- Mechaninis lyginimo paviršiaus temperatūros reguliatorius.
- Savai min io išsivalymo mygtukas „Calc Clean“ skirtas lygintuvui nuo nuovirų, mažinančių jo našumą, valyti.
- „Max“ – maksimalaus vandens lygio rezervuare žyma, lygintuvui esant vertikaloje padėtyje.
- Lyginimo pagrindas keramine danga ir ypatingu reljefu, tolygiai paskirstančiu garus.
- Dozatorius.

I. PRIEŠ ĮJUNGdami PIRMą KARTą

Pašalinkite visas pakavimo medžiagas ir reklaminius lipdukus. Palikite savo vietoje ant gaminio korpuso esantį serijos numerį ir įspėjamąjį lipduką.

 *Ant gaminio nesant serijos numerio, automatiškai panaikinama teisė gauti garantinį aptarnovimą.*

Nušluostykite korpusą drėgna šluoste, tuomet nuvalykite sausai. Pašalinio kvapo atsiradimas, prietaisą naudojant pirmą kartą, nėra prietaiso gedimo požymis.

 *Po pervažiavimo ar laikymo žemoje temperatūroje, prieš prietaisą naudojant, būtina jį palaikyti kambario temperatūroje ne trumpiau kaip 2 val.*

II. LYGINTUVO NAUDOJIMAS

Vandens rezervuaro pildymas vandeniu

- Įsitikinkite, kad prietaisas neprijungtas prie elektros tinklo. Pasukite lyginimo paviršiaus kaitinimo reguliatorių į „Min“ padėtį, o garų padavimo reguliatorių į  padėtį.
- Atidarykite vandens rezervuaro dangtelį, pakelkite lygintuvo snapelį į viršų. Dozatorių įpilkite į rezervuarą vandens, ne daugiau kaip iki žymos „Max“, esančios ant prietaiso korpuso. Uždarykite rezervuaro dangtelį.
- Pastatykite lygintuvą vertikaliai.

 *DĖMESIO! Nepilkite vandens tiesiai iš maišytuvo, kad jį korpuso vidų arba ant maitinimo kabelio nepatektų vandens.*

Prietaisas pritaikytas naudoti vandentiekio vandenį. Nepilkite į lygintuvą švaraus distiliuoto (deminerizuoto), suminkštinto arba verdančio vandens: tai gali turėti nepageidaujamą pasekmę lyginant ir sukelti lygintuvo gedimų.



Jeigu jūsų regione labai kietas vanduo, vandentiekio vandenį galima maišyti su distiliuotu, santykiu 1:1.



Lyginimo paviršiaus temperatūros nustatymas

Lygintuvas REDMOND RI-C222-E turi mechaninį lyginimo paviršiaus temperatūros reguliatorių. Ant reguliatoriaus skalės yra bendriniai pagrindinių temperatūros režimų simboliai ir pagrindinių audinių pavadinimai.

Sukdami temperatūros reguliatorių nustatykite simbolį, esantį šalia žymos ant prietaiso korpuso, atitinkantį lyginamą audinį (žr. „Ivairių audinių lyginimo režimų pasirinkimo lentelę“). Kaistant lyginimo paviršiumi, ant prietaiso rankenos švies temperatūros indikatorius. Lyginimo paviršiumi įkaitus iki reikalingos temperatūros, kaitinimo indikatorius užges. Tuomet galima pradėti lyginti.

Lyginimas garinant

Efektųvys garinimas galimas •• arba •••• temperatūrų režime.

Pasukite garų padavimo reguliatorių į reikiamą padėtį. Jeigu reguliatorius yra  padėtyje, garų padavimas yra užblokuotas (šis režimas naudojamas sausam lyginimui). Garų padavimo intensyvumui padidinti, sukite reguliatorių nuo  iki .

Prijunkite elektros maitinimo kabelį prie elektros tinklo. Įsijungs lyginimo paviršiaus kaitinimo indikatorius. Kai kaitinimo indikatorius užges (lyginimo pagrindas įkaito iki nustatytos temperatūros), galėsite pradėti lyginti su garinimu.

 *DĖMESIO! Garinama pastoviai tik tada, kai lygintuvus yra horizontalioje padėtyje, o lyginimo paviršiaus temperatūra yra aukšta. Jei garų padavimo reguliatorius atidarytas (ne  padėtyje), o temperatūra žema, per lyginimo pagrindą esančius plyšius gali ištekėti vandens.*

Intensyvaus garų padavimas

Intensyvaus garų padavimo funkcija reikalinga storiems ir stipriai susiglamžiusiems audiniams lyginti. Ši funkcija galima lyginant su garinimu, kai ant korpuso nešviečia kaitinimo indikatorius. Jeigu indikatorius šviečia, reikia palaukti, kol lyginimo paviršius pilnai įkais. Garų padavimo reguliatorius negai būti  padėtyje.

Intensyvaus garų padavimas vyksta lyginimo metu trumpai spaudžiant intensyvaus garų padavimo mygtuką. Intervalai tarp paspaudimų turi būti ne trumpesni kaip 2-3 sek.

Garų smūgio funkciją galima naudoti vertikaliame lyginimui.

 *DĖMESIO! Renkantis žemas lyginimo temperatūras (+ režimas), per lyginimo paviršiuje esančius plyšius gali tekėti vanduo, o garų smūgio funkcijos gali nebūti.*

Vertikalus garinimas

Lygintuvu REDMOND RI-C222-E galima garinti gaminius ir vertikaloje padėtyje. Šios funkcija dėka galima lyginti tiek lengvus audinius (tuliū), tiek sunkius (užuolaidas), o taip pat paltus, švarkus ir pan., nenukabintai jų nuo pakabos.

- Pasukite garų reguliatorių į  padėtį.
- Pasukite lyginimo paviršiaus temperatūros reguliatorių į „Max“ padėtį.
- Palaukite, kol paviršius įkais iki reikalingos temperatūros (kaitinimo indikatorius ant prietaiso korpuso užges).
- Laikykite lygintuvą vertikaliai, lyginimo paviršiumi nukreipiant į garinamą audinį. Laikykite lygintuvą kelių centimetrų atstumu iki garinamų daiktų, kad nesugadintumėte jautrių audinių.
- Vedžiojant lygintuvą iš virsaus žemyn, kelis kartus trumpai paspauskite intensyvaus garų padavimo mygtuką. Kas 5 paspaudimus paverskite lygintuvą horizontaliai.

- Įsijungus kaitinimo indikatoriui palaukite, kol įkails lyginimo paviršius (indikatorių užges) ir tęškite vertikalią garinimą.

STOP

DĖMESIO! Garų temperatūra labai aukšta! Vengiant nudegimų, stenkitės išvengti kontakto su karštais garais, besiveržiančiais pro lyginimo paviršiuje esančius plyšius. Nelyginkite ant žmogaus esančius drabužius.

Sausas lyginimas

Sausame režime lyginti galima ir tada, kai rezervuare yra vandens. Tačiau ilgai dirbant šiame režime nerekomenduojama į rezervuarą pilti per daug vandens.

- Pasukite garų reguliatorių į  padėtį.
- Sukdami lyginimo paviršiaus temperatūros reguliatorių nustatykite lyginamam audiniui tinkamą kaitinimo temperatūrą.
- Lyginimo paviršiumi įkaitus iki nustatytos temperatūros, kaitinimo indikatorių ant prietaiso korpuso užges. Galima pradėti lyginti.

Audinio drėkinimo funkcija

Drėkinimo funkcija bus naudinga, jei lyginsite perdžiūvusiu arba plonos struktūros audinius, o taip pat apykaklėmis ir klostėmis.

Audiniui sudrėkinti spauskite vandens purškimo mygtuką .

- spauskite lėtai, tolygiai – vanduo bus taškomas;
- spaudžiant greitai – purškiamas.

Per purkštuvą angą ant audinio bus purškiamas vanduo. Drėkinimo funkciją galima naudoti tiek, kiek reikia, bet kuriame veikimo režime.

Automatinio išjungimo sistema

Automatinio išjungimo funkcija užtikrina saugą ir padeda taupyti elektros energiją. Jei prietaisas nejudinamas, suveikia automatinio išjungimo sistema:

- kai lygintuvas yra horizontalioje padėtyje arba ant šono (netyčia nukritus) – maždaug per 30 sek.;
- kai lygintuvas yra vertikaloje padėtyje – maždaug per 8 min.

Suveikus automatinio lyginimo paviršiaus kaitinimo funkcijos išjungimui, pasigirs signalas, tuomet ant rankenos esantis automatinio išjungimo indikatorių mirksės. Norėdami tęsti darbą, pakelkite lygintuvą už rankenos. Nustos mirksėti automatinio išjungimo indikatorių, įsijungus lyginimo paviršiaus kaitinimo indikatorių. Kai tik kaitinimo indikatorių užges, galima bus lyginti toliau.

„Nei lašo pro šalį“ sistema

Automatinė sistema „Nei lašo pro šalį“ saugo nuo vandens išbėgimo ir padeda lyginti net ir jautrius audinius jų negadinant. Jautrius audinius reikia lyginti žemoje temperatūroje (+ temperatūros režimas).

Darbo pabaiga

Užbaigę darbą, pasukite lyginimo paviršiaus kaitinimo reguliatorių į „Min“ padėtį, o garų padavimo reguliatorių į  padėtį. Atjunkite lygintuvą nuo elektros tinklo. Atidarykite vandens rezervuaro dangtelį ir, apvertę lygintuvą virš kriauklės, išpilkite vandenį. Atsargiai pakratykite lygintuvą, kad išbėgtų vandens likučiai. Pastatykite lygintuvą vertikaliai.

Palaukite, kol lyginimo pagrindas atvės. Aplink lygintuvo korpusą apvyniokite maitinimo kabelį. Laikykite prietaisų vertikaloje padėtyje.

Įvairių audinių lyginimo režimų pasirinkimo lentelė

Ant kaitinimo reguliatoriaus esantis simbolis	Temperatūros reguliatoriaus padėtis	Audinio rūšis	Rekomendacijos
•	SYNTHETICS	Akrylas	Lyginti atsargiai. Naudoti garus rizikinga, iš lyginimo paviršiaus gali išbėgti vandens, dėl kurio ant audinio gali likti dėmų.
		Poliamido audiniai (kapronas, nailonas)	
		Poliuretanas	
•	SYNTHETICS	Acetato pluoštas	Geriausia lyginti išvirščią audinio pusę, kadangi jis nėra atsparus karščiui. Acetatas džiūva greitai, todėl jo beveik nereikia lyginti.
		Poliesteris	Rekomenduojama lyginti per drėgną audinį
		Viskozė	Esant padidintai temperatūrai, keičia spalvą, limpa, kietėja ir yra. Gali susitraukti.
••	SILK/WOOL	Šilkas	Šilkinio audinio geriau nepurkšti vandeniu, nes nuo netolygaus vandens pasiskirstymo gali likti dėmų.
		Viūna	Audinį geriau purkšti vandeniu arba lyginti per drėgną audinį. Esant padidintai temperatūrai gali susitraukti.
•••	COTTON/LINEN	Medvilnė Linas	Rekomenduojamas garinimo režimas

III. PRIETAISO PRIEŽIŪRA

Savaiminio iššalymo funkcija

Skirta lygintuvo lyginimo paviršiaus plyšiuose susikaupusioms nuovioms valyti. Nuovioms ir nesvarmams pašalinti, savaiminio iššalymo procedūrą rekomenduojama atlikti 2-3 kartus per mėnesį. Kuo kietesnis yra naudojamas vanduo, tuo dažniau reikės valyti.

- Įpilkite į rezervuarą vandens iki „Max“ žymos.
- Užblokuokite garų padavimą (pasukite garų reguliatorių į kairę, iki  padėties). Nustatykite lyginimo paviršiaus kaitinimo reguliatorių į „Max“ padėtį. Prijunkite prietaisą prie elektros tinklo.
- Kaitinimo indikatoriui užgesus atjunkite lygintuvą nuo elektros tinklo ir horizontalioje padėtyje laikykite virš kriauklės.
- Paspauskite ir palaukite paspaudę savaiminio iššalymo mygtuką „Calc Clean“, kol per lyginimo pagrindo plyšius nustos tekėti vanduo ir skverbis garai. Rekomenduo-

jama lygtinavą pasiūbuoti pirmyn ir atgal. Kartu su garais ir verdančiu vandeniu iš lygtintuvo pasiūalinis ir nešvarumai.

5. Išvalę atidarykite vandens rezervuaro dangtelį ir išplikite likusį vandenį. Uždarykite dangtelį.
6. Lygtinimo paviršius atvėsus, nušluostykite jį drėgna šluoste.
7. Jei užšteršimas stiprus, procesą rekomenduojama atlikti dar kartą.



DĖMESIO! Naudokite tik vandentiekio vandenį. Nerekomenduojama naudoti distiliuoto (demineralizuoto), suminkštinto arba verdančio vandens – tokiaiu veju savaiminis išsivalymas bus neefektyvus.

Lygtinimo paviršiaus valymas

Prieš valant lygtinimo paviršų įstikinkite, kad lygtintavas yra atjungtas nuo elektros tinklo, o pats paviršius visiškai atvėsus. Lygtinimo paviršius galima valyti drėgnu audiniu arba kempine. Nenaudokite abrazyvinių plovimo priemonių ir kempinių metaline arba abrazyvine danga bei agresyvių cheminių priemonių.

Laikymas

Laikykite prietaisą sausoje vietoje, toliau nuo įkaistančių prietaisų ir tiesioginių saulės spindulių. Vengiant lygtinimo paviršiaus pažeidimų, visuomet laikykite lygtintuvą vertikaliaje padėtyje. Neleiskite lygtintuvo lygtinimo paviršiui liestis su metaliniais ir kitais kietais daiktais.

Vengiant kalkių nuosėdų ir nešvarumų, tepančių lygtinamus skalbinius, susidarymo, nenaikykite lygtintuvo su vandeniu, kai jo nenaudojate.

IV. PRIEŠ KREIPIANTIS Į KLIENTŲ APTARNAVIMO CENTRĄ

Gedimas	Galima priežastis	Šalinimo būdas
Lygtinimo paviršiaus šaltas, nešviečia kaitinimo indikatorius.	Prietaisas neprijungtas prie elektros tinklo	Įjunkite prietaisą į elektros tinklą
	Sugedo kištukinis lizdas.	Prijunkite prietaisą prie veikiančio kištukinio lizdo.
Silpnai įkaista lygtinimo paviršius.	Suveikė automatinio išjungimo sistema (šviečia ant lygtintuvo rankenos esantis automatinio išjungimo indikatorius)	Žr. skyrių „Automatinio išsijungimo sistema“
	Nustatyta per žema kaitinimo temperatūra.	Pasukite kaitinimo reguliatorių ir nustatykite reikalingą temperatūrą.
Nėra garų	Garų padavimas užblokuotas	Perjunkite garų reguliatorių į reikiamą padėtį
Nepakankamas garų padavimo intensyvumas	Rezervuare per mažai vandens	Įplikite į vandens rezervuarą ne mažiau ¼ vandens.
	Garų reguliatorius pasuktas į vidutinio garų intensyvumo padėtį.	Pasukite reguliatorių ir padidinkite garų padavimą.
	Veikia funkcija „Nei lašo pro šalį“	Palaukite, kol bus pasiekta reikalinga lygtintuvo lygtinimo paviršiaus temperatūra (žuges kaitinimo indikatorius)

Gedimas	Galima priežastis	Šalinimo būdas
Iš lygtintuvo lygtinimo paviršiaus besiskverbiantys garai sutepa skalbinius.	Naudojote vandenį su chemiais priedais.	Nepilkite į rezervuarą vandens su chemiais priedais.
	Naudojote distiliuotą arba suminkštintą vandenį.	Naudokite įprastinį vandentiekio vandenį arba vandentiekio ir distiliuoto vandens mišinį santykiu 1:1.
Lygtinimo paviršius nešvarus, todėl tepa skalbinius.	Po paskutinio naudojimo neišplyšė iš rezervuaro vandens.	Plaukite lygtintuvą. Užbaigę darbą, visuomet išplikite iš lygtintuvo vandenį.
	Buvo nustatyta per aukšta temperatūra.	Patikrinkite gaminių informacines etiketes ir „Išvalyti audinių lygtinimo režimų lentelę“
Pro lygtinimo paviršiaus plyšius teka vanduo.	Blogai išskalavote lygtinamus skalbinius arba lygtinate naujus drabužius, jų neskalavę.	Išvalykite lygtinimo paviršius. Praskalaukite skalbinius, įstikinkite, kad neliko muilo ar kitų skalbimo priemonių likučių.
	Nustatyta per žema lygtinimo paviršiaus kaitinimo temperatūra.	Pasukite lygtinimo paviršiaus kaitinimo indikatorių į ••••• arba „Max“ padėtį
Lygtinimo paviršius subraižytas yra ypač kitų pažeidimų.	Dėl per dažno intensyvaus garų padavimo mygtuko paspaudimo, lygtinimo paviršiaus temperatūra per žema.	Padidinkite intervalus tarp intensyvaus garų padavimo.
	Lygtintuvą padėjote ant metalinio pagrindo.	Naudokite specialius lygtintuvams skirtus pagrindus. Laikykite lygtintuvą vertikaliaje padėtyje.
	Lygtinimo paviršius pažeistas drabužių priedais (spaustukais, užtrauktuku, sagomis ir t. t.)	Lygtinant stenkitės neliesiti užtrauktuko, spaustukų arba kitų kietų daiktų, kurie gali pažeisti lygtinimo paviršius.

LTU

V. GARANTINIAI ĮSIPAREIGOJIMAI

Šiam prietaisui suteikiama 2 metai garantija nuo jo įsigijimo dienos. Garantijos galiojimo laikotarpiai gamintojas įsipareigoja pašalinti bet kurios gamybos defektus sutaisydamas prietaisą, pakeisdamas jo dalis arba visą gaminį, jeigu defektai atsirado dėl nepakankamos medžiagų ar surinkimo kokybės. Garantija galioja tik tuo atveju, jeigu pardavimo data patvirtinta parduotuvės antspaudu ir pardavėjo parašu originaliame garantiniame talone. Ši garantija pripažįstama tik tuo atveju, jeigu gaminys buvo naudojamas laikantis eksploataavimo instrukcijos, nebuvo remontuojamas, išardytas ir nebuvo pažeistas dėl nelinkamo naudojimo, taip pat jeigu išsaugotas visas gaminio komplektas. Ši garantija netaikoma, jei gaminys ir jo priedai (filtrai, lempuotės, nesvytančios dangos, sandarinimo žiedai ir kt.) natūraliai estetiškai susidėvėję.

Gaminio eksploataavimo laikas ir garantinių įsipareigojimų terminas skaičiuojamas nuo pardavimo datos arba nuo pagaminimo datos (tuo atveju, kai pardavimo datos negalima nustatyti).

Prietaiso pagaminimo datą galima rasti serijos numeryje, kuris nurodytas identifikavimo lipduke ant gaminio korpuso. Serijos numeris yra iš 13 ženklų. 6-asis ir 7-asis ženklas reiškia mėnesį, 8-asis – prietaiso pagaminimo metus.

Gamintojo nurodomas prietaiso tarnavimo laikas – 3 metai, su sąlyga, kad prietaisas naudojamas laikantis šios naudojimosi instrukcijos ir taikytinų techninių standartų nurodymų.



Ekologiškai nekenksminga utilizacija (elektroninės ir elektros įrangos utilizacija)

Pakuotė, naudojimosi instrukcija ir pats prietaisas utilizuojami laikantis atitinkamų vietos antrinių žaliavų perdirbimo programų. Pasirūpinkite aplinkosauga: neišmeskite tokių gaminių kartu su įprastinėmis buitinėmis atliekomis.

Neįmanoma išmesti panaudotos (senos) įrangos kartu su buitinėmis atliekomis. Juos reikia išmesti atskirai. Senos įrangos savininkai privalo atnešti nebeuždujamus prietaisus į specialius surinkimo punktus arba priduoti atitinkamoms organizacijoms. Tokiu būdu jūs prisidėsite prie vertingos žaliavos perdirbimo ir valymo nuo kenksmingų medžiagų programos.

Šis prietaisas pažymėtas pagal Europos direktyvos 2012/19/ES, reguliuojančios elektros ir elektronikos įrangos utilizavimą, reikalavimus.

Ši direktyva nustato pagrindinius elektros ir elektronikos prietaisų atliekų utilizacijos ir perdirbimo reikalavimus, galiojančius visoje Europos Sąjungos teritorijoje.



Pirms ierīces lietošanas uzmanīgi izlasiet lietošanas instrukciju un saglabājiet to kā uzzīnas līdzekli. Pareiza ierīces lietošana var ievērojami pagarināt tās kalpošanas laiku.

Drošības pasākumi

- Ražotājs neuzņemas atbildību par bojājumiem, kuri radušies, neievērojot drošības tehnikas prasības un izstrādājuma lietošanas noteikumus.
- Šī elektroierīce ir paredzēta lietošanai mājās apstākļos un to var izmantot dzīvokļos, laiku mājās, viesnīcu numuros, ofisu un veikalu palīgtelpās vai citās līdzīgās vietās, un tā nav paredzēta rūpnieciskai izmantošanai. Rūpnieciskā vai jebkura cita nepiemērota ierīces izmantošana tiks uzskatīta par izstrādājuma lietošanas noteikumu pārkāpumu. Šajā gadījumā ražotājs neuzņemas atbildību par iespējamām sekām.
- Pirms ierīces pievienošanas elektrotīklam pārbaudiet, vai tā spriegums atbilst nominālajam ierīces spriegumam (skat. tehnisko raksturojumu vai izstrādājuma rūpnīcas plāksnīti).
- Izmantojiet pagarinātāju, kurš atbilst ierīces patērējamaī jaudai - parametru neatbilstība var radīt issavienojumu vai kabeļa aizdegšanos.

STOP

- Pieslēdziet ierīci tikai kontaktligzdām ar sazemējumu – tā ir obligāta prasība aizsardzībai pret elektriskās strāvas triecienu. Izmantojot pagarinātāju pārliecinieties, ka tas arī ir ar sazemējumu.
 - Atvienojiet ierīci no kontaktligzdas pēc lietošanas, kā arī tīrīšanas un pārvietošanas laikā. Atvienojiet strāvas vadu ar sausām rokām, pieturot to aiz kontaktspraudņa, nevelkot aiz vada.
 - Ierīci nedrīkst atstāt bez uzraudzības, kamēr tā ir pievienota elektrotīklam. Udens rezervuāra piepildīšanas laikā ierīcei ir jābūt atvienotai no elektrotīkla.
 - Nenovietojiet strāvas vadu durvju ailēs vai siltuma avotu tuvumā. Uzmaniet, lai vads nesagrieztos un nesalocītos, nesaskartos ar asiem priekšmetiem, stūriem vai mēbeļu malām.
- ATCERĪETIES: nejaušs strāvas vada bojājums var izraisīt tāda veida bojājumus, kuri neatbilst garantijas noteikumiem, kā arī radīt elektriskās strāvas triecienu. Bojātais strāvas vads ir steidzami jānomaina servisa centrā.*

LVA

- Pirms ierīces tīrīšanas pārliecinieties, ka tā ir atvienota no elektrotīkla un pilnībā atdzisusi. Stingri ievērojiet ierīces tīrīšanas norādes.

STOP

AIZLIEGTS ierīces korpusu iegremdēt ūdenī!

- Bērni vecumā no 8 gadiem un vecāki, kā arī personas, kurām ir fiziski, neiroloģiski vai psihiski traucējumi, vai nepietiekama pieredze un zināšanas, var lietot ierīci tikai kādas personas uzraudzībā un/vai gadījumā, ja tās ir instruētas ierīces izmantošanas drošības jautājumos un apzinās bīstamību, saistītu ar šīs ierīces izmantošanu. Bērni nedrīkst rotaļāties ar ierīci. Glabājiet ierīci un strāvas vadu bērniem (jaunākiem par 8 gadiem) nepieejamā vietā. Ierīces tīrīšanu un apkalpošanu nedrīkst veikt bērni bez vecāku uzraudzības.
- Iepakojuma materiāls (plēve, putuplasts, u.c.) var būt bīstams bērniem. Noslaukšanas iespēja! Glabājiet iepakojuma materiālus bērniem nepieejamā vietā.
- Aizliegts patstāvīgi veikt ierīces remontu vai veikt izmaiņas tās konstrukcijā. Ierīces remonts ir jāveic tikai autorizēto servisa centra speciālistiem. Neprofesionāli izpildīti darbi var izraisīt ierīces salūšanu, traumas un īpašuma bojājumus.

STOP

UZMANĪBU! Aizliegts izmantot ierīci jebkādu bojājumu gadījumā.

Tehniskais raksturojums

Modelis	RI-C222-E	Spēcīgs tvaika trieciensir
Spriegums	220-240 V, 50/60 Hz	Pašattīrīšanas funkcijair
Jauda	2000-2400 W	Automātiskās atslēgšanas funkcijair
Regulējama tvaika padevelīdz 25 g/min	Sausā gludināšanair
Aizsardzība pret pārkaršanuir	Vadības veids mehāniskais
Aizsardzība pret apkalpošanuir	Gludināšanas virsmas pārklājums	skeramijs
Pretpilēšanas funkcijair	Vada garums1,8 m
Vertikālā tvaicēšanair		

Komplektācija

Gludeklis1 gab.	Lietošanas instrukcija1 gab.
Mērglāze1 gab.	Servisa grāmatīta1 gab.

i

Ražotājam ir tiesības mainīt dizainu, komplektāciju, kā arī izstrādājuma tehniskos parametrus savo produkta pilnveidošanas laikā, bez iepriekšēja brīdinājuma par šīm izmaiņām.

Ierīces uzbūve A1

1. Ūdens izsmidzinātāja atvere.
2. Ūdens rezervuāra vāks.
3. Tvaika padeves regulators – ļauj uzstādīt vēlamo auduma tvaicēšanas stiprumu atkarībā no auduma veida vai pilnībā noblokēt tvaika padevi.
4. Intensīvās tvaika padeves poga (tvaika trieciens) – paredzēts spēcīgai tvaika izplūdei gludinot ar tvaiku, kā arī vertikālajai tvaicēšanai.
5. Ūdens izsmidzināšanas poga – paredzēta auduma mitrināšanai.
6. Automātiskās atslēgšanas indikators – sīk mirgot, ja ierīce netiek izmantota apmēram 8 minūtes vertikālā stāvoklī un apmēram 30 sekundes horizontālā stāvoklī (pirms tam atskanēs signāls).
7. Sarnīveida vada stiprinājums – palielina tā lietošanas ilgumu un nodrošina drošu ierīces izmantošanu.
8. Strāvas vads.
9. Gludināšanas virsmas uzsildīšanas indikators – iedegas uzsildīšanas laikā un nodziest, kad gludināšanas virsma ir uzsilusi līdz uzstādītajai temperatūrai.
10. Ūdens rezervuārs – ar lielāku tilpumu (350 ml).
11. Gludināšanas virsmas temperatūras mehāniskais regulators.
12. Pašattīrīšanas poga "Calc Clean" – paredzēta gludekļa pašattīrīšanas procesam no kaļķu nogulsniem, kuras negatīvi ietekmē gludekļa darbību.
13. "Max" – maksimālā atzīme ūdens līmenim rezervuārā (gludekļa vertikālajā stāvoklī).
14. Gludināšanas virsma ar keramisko pārklājumu un īpašu reljēfu, vienmērīgai tvaika izplatīšanai pa visu virsmu.
15. Mērglāze.

I. PIRMS LIETOŠANAS UZSĀKŠANAS

Uzmanīgi izpakoji ierīci, noņemiet visus iepakojuma materiālus un reklāmas uzlīmes. Obligāti saglabājiet uzlīmi ar izstrādājuma sērijas numuru un brīdinošas uzlīmes.

 Ja uz ierīces nav sērīgas numura, tas automātiski liedz tiesības uz garantijas apkalpošanu.

Noslaukiet ierīces korpusu ar mitru lupatīņu, pēc tam rūpīgi noslaukiet. Pirmajā izmantošanas reizē var parādīties nepatīkama smaka, kas nav uzskatāma par ierīces bojājumu.

 Pēc transportēšanas vai uzglabāšanas zemā temperatūrā, ierīci pirms ieslēgšanas ir nepieciešams paturēt istabas temperatūrā ne mazāk par 2 stundām.

II. GLUDEKĻA LIETOŠANA

Ūdens rezervuāra uzpildīšana

1. Pārīcinieties, ka ierīce nav pieslēgta elektrotīklam. Pagrieziet gludināšanas virsmas uzsildīšanas regulatoru pozīcijā "Min", bet tvaika padeves regulatoru pozīcijā .
2. Atveriet ūdens rezervuāra vāku, paceliet gludekļa galu uz augšu. Ar mērgāzes palīdzību ielejiet rezervuārā ūdeni ne vairāk par atzīmi "Max", kura atrodas uz ierīces korpusa. Aizveriet rezervuāra vāku.
3. Novietojiet gludekli vertikālā stāvoklī.

 **UZMANĪBU!** Nelejiet ūdeni tieši no krāna, lai izvairītos no tā iekļūšanas ierīces korpusā vai nokļūšanu uz strāvas vada.

Ierīce ir paredzēta izmantošanai ar krāna ūdeni. Nelejiet gludekli tīru destilētu (demineralizētu), mikstīnātu vai vārītu ūdeni: tas var radīt nevēlamu efektu gludināšanas laikā un priekšlaicīgu ierīces nolietošanos.



Ja Jums ir ļoti ciets ūdens, var sajaukt krāna un destilētu ūdeni proporcijā 1:1.

Gludināšanas virsmas temperatūras uzstādīšana



Gludeklis REDMOND RI-C222-E ir aprīkots ar mehānisku gludināšanas virsmas temperatūras regulatoru. Uz regulatora skalas atrodas vispārpieņemtie galvenie temperatūras režīmu apzīmējumi un galvenie audumu veidu nosaukumi.

Pagriezot regulatoru, kurš atrodas blakus atzīmei uz ierīces korpusa, uzstādiat simbolu, atbilstošu gludināmajam audumam (skat. «Gludināšanas režīmu izvēles tabula dažādiem audumiem»). Gludināšanas virsmas uzsildīšanas laikā temperatūras indikators uz ierīces roktura mirgos. Tiklīdz gludināšanas virsma uzsilis līdz nepieciešamai temperatūrai, indikators nodzīs. Pēc tam var sākt gludināšanu.

Gludināšana ar tvaiku

Effektīva tvaicēšana ir iespējama ar temperatūras režīmiem •••••.

1. Uzstādiat tvaika padeves regulatoru vajadzīgajā pozīcijā. Ja regulators atrodas pozīcijā , tvaika padeve ir bloķēta (šo režīmu izmanto sausajai gludināšanai). Lai palielinātu tvaika padeves intensitāti, grieziet regulatoru virzienā no  līdz .
2. Pievienojiet strāvas vadu elektrotīklam. Iedegiesies gludināšanas virsmas uzsildīšanas indikators. Pēc tam, kad nodzīs indikators (gludināšanas virsma būs uzsilusi līdz nepieciešamai temperatūrai), sāciet gludināt.

 **UZMANĪBU!** Pastāvīga tvaika padeve būs tikai tad, ja gludeklis atrodas horizontālā stāvoklī un gludināšanas virsmā ir augsta temperatūra. Ja tvaika padeves regulators ir atvērts (nav pozīcijā , pie zemas temperatūras ir iespējama ūdens iztvaicēšana no gludināšanas virsmas atverēm.

Tvaika trieciens

Tvaika trieciens funkcija ir nepieciešama gludināt biezus un ļoti saburzītus audumus. Funkcija ir pieejama gludināt ar tvaiku, kad nedeg uzsildīšanas indikators uz ierīces korpusa. Ja indikators deg, ir nepieciešams sagaidīt pilnīgu gludināšanas virsmas uzsilšanu. Tvaika padeves regulators nedrīkst atrasties pozīcijā .

Tvaika trieciens veidojas spiežot tvaika triecienu pogu īsiem spiedienu gludināšanas laikā. Intervāliem starp pogas nospiešanu ir jābūt ne mazākiem par 2-3 sekundēm.

Tvaika triecienu funkciju var izmantot vertikālajai gludināšanai.

 **UZMANĪBU!** Izvēloties zemu gludināšanas temperatūru (režīms •), no gludināšanas virsmas var pilt ūdens, bet tvaika trieciens var nedarboties.

Vertikālā tvaicēšana

Ar gludekļa REDMOND RI-C222-E palīdzību var tvaicēt izstrādājumus vertikālā stāvoklī. Šī funkcija ļauj gludināt gan vieglas struktūras audumus (tilla audums), gan smagus (aizkura audums), kā arī mēteļus, uzvalkus, utt., nenņemot tos no drēbju pakaramā.

1. Uzstādiat tvaika padeves regulatoru pozīcijā .
2. Pagrieziet gludināšanas virsmas temperatūras regulatoru pozīcijā "Max".
3. Sagaidiet, kad gludināšanas virsma uzsilis līdz nepieciešamai temperatūrai (nodzīs uzsildīšanas indikators uz ierīces korpusa).
4. Novietojiet gludekli vertikālā, ar gludināšanas virsmu pret gludināmo audumu. Turiet gludekli pāris centimetru attālumā no tvaicējamā izstrādājuma, lai nesabojātu delikātus audumus.
5. Virzot gludekli uz augšu un leju, pāris reizes ātri nospiediet tvaika triecienu pogu. Pēc katrām 5 pogas nospiešanas reizēm novietojiet gludekli horizontālā stāvoklī.
6. Ja iedegiesies gludināšanas virsmas uzsildīšanas indikators, pagaidiet, kamēr virsma atkal uzsilst (indikators nodzīs) un turpiniet vertikālo tvaicēšanu.

 **UZMANĪBU!** Tvaika temperatūra ir ļoti augsta! Lai neieģūtu apdegumus, izvairieties no kontakta ar tvaiku, kurš izplūst no gludināšanas virsmas atverēm. Netvaicējiet cilvēkam uzvilktu apģērbu!

Sausā gludināšana

Jūs varat gludināt audumus sausajā režīmā, pat ja rezervuārs ir piepildīts ar ūdeni. Tomēr, ja ilgstoši izmantojat šo režīmu, nav ieteicams liet daudz ūdeni rezervuārā.

1. Uzstādiat tvaika padeves regulatoru pozīcijā .
2. Pagrieziet gludināšanas virsmas temperatūras regulatoru, uzstādiat nepieciešamo uzsildīšanas temperatūru saskaņā ar auduma veidu.
3. Pēc tam, kad gludināšanas virsma uzsilis līdz nepieciešamai temperatūrai, nodzīs uzsildīšanas indikators uz ierīces korpusa. Var sākt gludināšanu.

Auduma mitrināšanas funkcija

Mitrināšanas funkcija ir ļoti noderīga, ja Jūs gludināt pārzuvušu veļu vai plānu audumu, kā arī tā ir noderīga aprūcē un ielocē gludināšanai.

Auduma samitrināšanai nospiediet ūdens izsmidzinātāja pogu .

- lēni, vienmērīgi – lai izšķīstītu;
- ātrām kustībām – lai izsmidzinātu.

No izsmidzinātāja atveres izšķīnsies ūdens. Auduma mitrināšanas funkciju var izmantot jebkurā darbības režīmā neierobežotā daudzumā.

Automātiskās atslēgšanās sistēma

Automātiskās atslēgšanās funkcija nodrošina drošu gludekļa lietošanu un ļauj ietaupīt elektroenerģiju. Ja ierīce atrodas nekustīgā stāvoklī, nostrādā automātiskās atslēgšanās sistēma:

- gludeklīm atrodoties horizontālā stāvoklī vai uz sāna (netišām nokrītot) – aptuveni pēc 30 sekundēm;
- gludeklīm atrodoties vertikālā stāvoklī – aptuveni pēc 8 minūtēm.

Ja nostrādā automātiskās atslēgšanās funkcija, gludināšanas virsmas uzsildīšana tiek pārtraukta, atskanēs signāls, pēc tam mirgos automātiskās atslēgšanās indikators uz ierīces roktura. Lai turpinātu darbu, satveriet gludekli aiz roktura.

Automātiskās atslēgšanās indikators pārtrauks mirgot, iedegsies gludināšanas virsmas uzsildīšanas indikators. Tiklīdz uzsildīšanas indikators nodzisis, var atsākt gludināšanu.

Pretpilēšanas sistēma

Automātiskā pretpilēšanas sistēma novērš ūdens iztecēšanu un ļaus gludināt pašus delikātākos audumus bez riska tos sabojāt.

Delikātos audumus vajag gludināt ar zemu temperatūru (temperatūras režīms *).

Gludināšanas beigas

Pēc darba beigām uzstādiēt gludināšanas virsmas uzsildīšanas regulatoru pozīcijā "Min", bet tvaika padeves regulatoru pozīcijā . Atvienojiet gludekli no elektrotīkla. Atveriet ūdens rezervuāra vāku un izlejiet ūdeni no rezervuāra, apgriezot gludekli otrādi virs izlītnes. Uzmanīgi pašopojiet gludekli, lai izlietu visu ūdens pārpalikumu. Novietojiet gludekli vertikālā stāvoklī.

Pažadiet, kamēr atdzisis gludināšanas virsma. Aptiniet strāvas vadu ap gludekļa pamatni. Glabājiet ierīci vertikālā stāvoklī.

Gludināšanas režīmu izvēles tabula dažādiem audumiem

Simbols uz uzsildīšanas regulatora	Temperatūras regulatora pozīcija	Auduma veids	Ieteikumi
•	SYNTHETICS	Akrils	Jāgludina ļoti uzmanīgi. Tvaika izmantošana ir riskanta, no gludināšanas virsmas var iztecēt ūdens un rezultātā uz auduma var palikt traipi
		Poliamīda audumi (kaprons, neilons)	
		Poliuretāns	
•	SYNTHETICS	Acetāta šķiedras	Audumu labāk gludināt no kreisās puses. Acetāts ātri žūst un tam gandrīz nav nepieciešama gludināšana
		Poliesters	Ieteicams gludināt caur mitru drānu
		Viskoze	Augstā temperatūrā mainās krāsa, audums pietip, cietē un sairst, ir iespējama saraušanās

Simbols uz uzsildīšanas regulatora	Temperatūras regulatora pozīcija	Auduma veids	Ieteikumi
••	SILK/WOOL	Zīds	Zīda audumu labāk nesmidzināt ar ūdeni, jo nevienmērīgs mitrums var radīt traipus uz auduma
		Viļna	Audumu var apsmidzināt ar ūdeni vai gludināt caur mitru drānu. Augstā temperatūrā ir iespējama auduma saraušanās
•••	COTTON/LIN-EN	Kokvilna	Ieteicams gludināt ar tvaiku
		Lins	

III. IERĪCES KOPŠANA

Pašattīrīšanās funkcija

Šī funkcija kalpo gludekļa attīrīšanai no kaļķu nogulšņu veidošanās gludināšanas virsmas atverēs. Ieteicams veikt pašattīrīšanās procedūru 2-3 reizes mēnesī. Jo cietāks ir ūdens, jo biežāk ir nepieciešama pašattīrīšana.

1. Ielejiet rezervuārā ūdeni līdz "Max" atzīmei.
2. Nobloķējiet tvaika padevi (pagrieziet tvaika regulatoru pa kreisi līdz pozīcijai).
3. Uzstādiēt gludināšanas virsmas uzsildīšanas temperatūras regulatoru pozīcijā "Max". Pievienojiet gludekli elektrotīklam.
4. Kad uzsildīšanas indikators nodzisis, atvienojiet gludekli no elektrotīkla un novietojiet to horizontālā stāvoklī virs izlītnes
5. Nospiediet un turiet nospiestu pašattīrīšanās pogu "Calc Clean", kamēr neapstāsies karstā ūdens un tvaika izplūde no gludināšanas virsmas atverēm. Ieteicams procesa laikā nedaudz šūpot gludekli uz priekšu un atpakaļ, izplūstošais tvaiks un karstais ūdens likvidēs netīrumus.
6. Pēc tīrīšanas beigām atveriet ūdens rezervuāra vāku un izlejiet pārpalikušo ūdeni no rezervuāra. Aizveriet vāku.
7. Kad gludināšanas virsma atdzisis, noslaukiet to ar mitru lupatīņu.
7. Lielā piesārņojuma gadījumā ieteicams veikt atkārtotu pašattīrīšanās ciklu.

UZMANĪBU! Izmantojiet tikai krāna ūdeni. Nav ieteicams izmantot destilētu (demīneralizētu), mīkstinātu vai vārītu ūdeni – šīni gadījumā pašattīrīšana būs neefektīva.

Gludināšanas virsmas tīrīšana

Pirms gludināšanas virsmas tīrīšanas pārliecinieties, ka gludeklis ir atslēgts no elektrotīkla un ir pilnībā atdzisis. Virsmu var tīrīt ar mitru lupatīņu vai sūkli. Neizmantojiet abrazīvus mazgāšanas līdzekļus un sūkļus ar metālisku vai abrazīvu pārklājumu, kā arī agresīvas ķīmiskās vielas.

Uzglabāšana

Glabājiet ierīci sausā vietā, tālāk no sildīšanas ierīcēm un tiešiem saules stariem. Lai nesabojātu gludināšanas virsmu, gludekli vienmēr glabājiet vertikālā stāvoklī. Nepieļaujiet gludināšanas virsmas sakari ar metāliskiem vai citiem cietiem priekšmetiem.

Neglabājiet gludekli ar ūdeni rezervuārā, lai izvairītos no kaļķu nogulsnēm un netīrumiem, kuri var samēriet audumu gludināšanas procesā.

IV. PIRMS VĒRŠANĀS SERVISA CENTRĀ

Bojājums	Iespējamais cēlonis	Bojājuma novēršana
Gludināšanas virsma neuzsilst, nedēg uzsilšanas indikators	Ierīce nav pieslēgta elektrotīklam Ir bojāta elektrības kontaktlīdzda Ir nostrādājusi automātiskās atslēgšanas sistēma (uz gludekļa roktura mirgo automātiskās atslēgšanas indikators)	Pievienojiet ierīci elektrotīklam Pieslēdziet ierīci kontaktlīdzdai, kura darbojas Skat. nodaļu «Automātiskās atslēgšanas sistēma»
Gludināšanas virsma pietiekami neuzsilst	Ir uzstādīta pārāk zema uzsilšanas temperatūra	Griežot gludināšanas virsmas uzsilšanas regulatoru, uzstādiat nepieciešamo temperatūru
Nav tvaika	Ir nobloķēta tvaika padeve	Uzstādiat tvaika regulatoru nepieciešamajā pozīcijā
	Reservuārā ir pārāk maz ūdens	Piepildiet ūdens rezervuāru vismaz par ¼ no kopējā tilpuma
Tvaika padeves intensitāte nav pietiekama	Tvaika regulators atrodas viedējā tvaika padeves pozīcijā Darbojas pretplīšanās funkcija	Pagriežot regulatoru, patieciniet tvaika padevi Pagaidiet, kamēr gludināšanas virsma būs sasniegusi atbilstošu temperatūru (uzsilšanas indikators nodzisis)
No gludināšanas virsmas atverēm iztek netīrs ūdens, kurš smērē audumu	Jūs izmantojāt ūdeni ar ķīmiskiem piejaukumiem Jūs izmantojāt destilētu vai mīkstinātu ūdeni Nav izliets ūdens no rezervuāra pēc pēdējās lietošanas reizes	Izmantojiet parastu krāna ūdeni vai krāna un destilētā ūdens sajaukumu proporcijā 1:1 Veiciet pašattīrīšanās procedūru. Pēc gludināšanas beigām vienmēr izlejiet ūdeni no gludekļa
Gludināšanas virsma ir netīra un smērē audumu	Ir uzstādīta pārāk liela temperatūra Jūs neesat pietiekami labi izskalotusi drēbes vai gludināt jaunas drēbes, kuras nav skalotas	Apskatiet apģērba kopšanas etiķetes un salīdziniet ar «Gludināšanas režīmu izvēles tabula dažādiem audumiem» Notīriet gludināšanas virsmu. Izskalojiet apģērbu vēlreiz, pārliecinieties, ka uz tā nav ziepju vai citu ķīmisku vielu paliekas.
No gludināšanas virsmas iztek ūdens	Ir uzstādīta pārāk zema gludināšanas virsmas uzsilšanas temperatūra	Uzstādiat gludināšanas virsmas uzsilšanas regulatoru pozīcijā ••, •••• vai "Max"
No gludināšanas virsmas iztek ūdens	Gludeklim ir pārāk zema gludināšanas virsmas temperatūra, jo bieži tiek spiesta intensīvā tvaika padeves poga	Palieliniet intervālus starp intensīvās tvaika padeves pogas spiešanu

Bojājums	Iespējamais cēlonis	Bojājuma novēršana
Gludināšanas virsma ir saskrāpēta un ir citi bojājumi	Jūs novietojāt gludekli uz metālistiskas virsmas Gludināšanas virsma ir sabojāta ar apģērba furnitūru (kniedes, rāvējslēdzēji, pogas, u.c.)	Izmantojiet speciālus paliktņus gludekļa novietošanai. Uzglabājiet gludekli vertikālā stāvoklī Gludināšanas procesā centieties neaizkart rāvējslēdzējus, kniedes un citus cietus priekšmetus, kuri var sabojāt gludināšanas virsmu

V. GARANTIJAS SAISTĪBAS

Šim izstrādājumam tiek piešķirta garantija uz 2 gadiem no tā iegādāšanās mirkļa. Garantijas perioda laikā ražotājs uzņemas pienākumu novērst, veicot remontu, nomainot detaļas vai nomainot visu izstrādājumu, ja kuras ražošanas defektus, kurus izraisījis nepietiekama materiālu vai montāžas kvalitāte. Garantija stājas spēkā tikai tajā gadījumā, ja iegādāšanās datums ir apstiprināts ar veikalā zīmogu un pārdevēja parakstu oriģinālajā garantijas talonā. Šī garantija tiek atzīta par spēkā esošu tikai tad, ja izstrādājums ir lietots atbilstoši lietošanas instrukcijai, nav ticis remontēts, izjaukts un nav bijis sabojāts nepareizas rīcības ar to rezultātā, kā arī saglabāta pilna izstrādājuma komplektācija. Šī garantija nav attiecināma uz dabīgo izstrādājuma nolietojumu un patērējamajiem materiāliem (filtriem, lampiņām, keramikajiem un teflona pārklājumiem, gumijas blīvējumiem utt.).

Izstrādājuma kalpošanas termiņš un ar to saistīto garantijas saistību darbības termiņš tiek aprēķināts no pārdošanas dienas vai no izstrādājuma izgatavošanas datuma (gadījumā, ja pārdošanas datumu nav iespējams noteikt).

Ierīces izgatavošanas datums ir atrodams sērijas numurā, kas atrodas identifikācijas uzlīmē uz izstrādājuma korpusa. Sērijas numurs sastāv no 13 zīmēm. 6. un 7. zīme apzīmē mēnesi, 8. zīme – ierīces izlaiduma gadu.

Ražotāja noteiktais ierīces darbības laiks ir 3 gadi no iegādāšanās dienas ar nosacījumu, ka izstrādājuma lietošana notiek saskaņā ar doto instrukciju un piemērojamiem tehniskajiem standartiem.



Ekoloģiski nekaitīga utilizācija (elektronisko un elektrisko ierīču utilizācija)

Iepakojumu, lietošanas instrukciju, kā arī pašu ierīci nepieciešams utilizēt atbilstoši vietējai atkritumu pārstrādes programmai. Rūpējieties par apkārtējo dabu: neizmēģiniet šādus izstrādājumus kopā ar parastajiem sadzīves atkritumiem.

Izmantotās (vecās) ierīces nedrīkst izmest kopā ar citiem sadzīves atkritumiem, tos ir nepieciešams utilizēt atsevišķi. Vecās tehnikas īpašniekiem ir jānodod to speciālos pieņemšanas punktus vai atbilstoši organizācijai. Tādā veidā Jūs palīdzat vērtīgo izejvielu pārstrādes procesam.

Dotā ierīce ir nomarkēta atbilstoši Eiropas direktīvai 2012/19/EU, kas regulē elektrisko un elektronisko iekārtu utilizāciju.

Dotā direktīva nosaka galvenās elektrisko un elektronisko iekārtu atkritumu utilizācijas un pārstrādes prasības, kuras darbojas visā Eiropas Savienības teritorijā.



Enne kasutamist lugege hoolikalt läbi kasutusjuhend ja hoidke see teatmikuna alles. Seadme õige kasutamine pikendab oluliselt selle teenistusoaiga.

Ohutusmeetmed

- Tootja ei kannu vastutust vigastuste eest, mis on esile kutsunud ohutustehnika nõuete ja toote kasutusreeglite mittejärgimisega.
- Nimetatud elektriseadet võib kasutada korterites, suvilates, hotelli numbrites, kaupluste olmeruumides, kontoriruumides ja teistes taolistes mittetööstusliku kasutamise tingimustes. Seadme tööstuslikku või muud otstarbekohatut kasutamist loetakse toote kasutuse rikkumiseks. Sel juhul ei kannu tootja vastutust võimalike tagajärgede eest.
- Enne seadme sisselülitamist elektrivõrku, kontrollige, kas selle pinge vastab seadme nominaalsele toitepingele (vt. tehniline iseloomustik või toote tehasetabelit).
- Kasutage seadme tarvitavale võimsusele vastavat pikendajat. Parameetrite mittevastavus võib tingida lühise ja kaabli süttimise.
- Lülitage seade vaid maandust omavatesse pistikutesse – see on kohustuslik nõue elektrilöögi

STOP

kaitse eest. Kasutades pikendajat veenduge, et see on maandatud.

- Lülitage seade pistikust välja peale selle kasutamist, samuti selle puhastamise või ümberasetamise ajal. Elektrijuhe võtke välja kuivade kätega, hoides seda kahvlist, mitte aga juhtmest.
- Elektrivõrku ühendatud seadet ei tohi jätta järelevalveta.
- Veega täitmise ajaks tuleb seade vooluvõrgust lahti ühendada.

TÄHELEPANU! Seade läheb töötamise ajal kuumaks. Ärge puudutage töötava või äsja välja lülitatud triikraua talda käega. Kasutage ainult spetsiaalseid triikimispidu. Ärge jätkke sisse lülitatud seadet järelevalveta ja ühendage see kohe pärast kasutamist elektrivõrgust lahti.

- Ärge paigaldage elektritoitejuhet ukseavadesse või soojusallikate läheduses. Jälgige, et elektrijuhe ei oleks kokku keerdunud ja painutatud, ei puutuks kokku teravate esemetega, mööbli nurkadega ja äärtega.
- PIDAGE MEELES** elektrijuhtme juhuslik vigastamine võib tingida garantiitingimustele mittevastavust.

STOP

tavaid vigastusi, samuti tekitada elektrilöögi. Vigastatud elektrikaabel tuleb viivitamatult lasta hoolduskeskuses välja vahetada.

- Enne seadme puhastamist veenduge, et see on elektrivõrgust välja lülitatud ja täielikult jahtunud. Järgige rangelt seadme puhastamise juhendeid.

STOP

KĒELATUD on paigutada seadet vette!

- Lapsed vanuses 8 aastat ja vanemad ning keha-, meele- või vaimupuudega inimesed ja inimesed, kellel pole piisavalt kogemusi või teadmisi, tohivad seadet kasutada ainult järelevalve all ja/või juhul, kui neid on eelnevalt seadme ohutus kasutamises instrueeritud ja nad on teadlikud seadme kasutamisega seotud ohtudest. Lapsed ei tohi seadmega mängida. Hoidke seadet ja selle toitejuhet alla 8 aastastele lastele kättesaamatus kohas. Lapsed ei tohi seadet ilma täiskasvanute järelevalveta puhastada ega hooldada.
- Pakkematerjalid (kile, penoplast jne.) võivad olla lastele ohtlikud. Lämmatamise oht! Säilitage pakendit lastele kättesaamatus kohas.
- Keelatud on seadme iseseisev remont või muudatuste tegemine selle konstruktsiooni. Seadme

STOP

remonti peab tegema eranditult vaid autoriseeritud hoolduskeskuse spetsialist. Ebaprofessionaalselt tehtud remont võib tingida seadme rikke, trauma või vara kahjustuse.

TÄHELEPANU! Keelatud seadme kasutamine mistahes vigastuste korral.

Tehniline iseloomustus

Mudel.....	RI-C222-E	Tugev aurulöök.....	olemas
Pinge.....	220-240 V, 50/60 Hz	Isepuhastusfunktsioon.....	olemas
Võimsus.....	2000-2400 W	Automaatse väljalülitamise süsteemolemas	
Auru reguleeritav etteandmine.....	kuni 25 g/min	Kuiv triikimine.....	olemas
Ülesoojenemise kaitse.....	olemas	Juhtimise tüüp.....	mehaaniline
Kattakivi vastane kaitse.....	olemas	Talla kate.....	keraamiline
"Piisk-stop" funktsioon.....	olemas	Juhtme pikkus.....	1,8 m
Vertikaalne pressimine.....	olemas		

Komplektatsioon

Triikraud.....	1 tk.	Kasutusjuhend.....	1 tk.
Mööteklaaas.....	1 tk.	Hooldusraamat.....	1 tk.

i Oma toodangu täiustamise käigus on tootjal õigus täiendada ettevaatamiseta muuta disaini, komplektatsiooni, samuti tehnilisi iseloomustikke.

Seadme ehitus A1

1. Veepihusti ava.
2. Veereservuaari kaas.
3. Auru etteandmise regulaator – võimaldab määrata kanga pressimise soovitatava võimsuse sõltuvalt selle tüübist või selle täielikult sulgeda.
4. Auru intensiivse etteandmise (aurulöögi) klahv – mõeldud auru tugevaks väljahaitmiseks pressimisega triikimisel, samuti vertikaalsel triikimisel.
5. Vee puhastamise klahv – mõeldud pesu niisutamiseks.
6. Automaatse väljalülitamise indikaator – hakkab vilkuma, kui seadet ei kasutata umbes 8 minuti vältel vertikaalsendis või 30 sekundit horisontaalasendis (enne seda kõlab helisignaali).
7. Juhtme sarniirühendus tõstab selle kasutamise aega ja teeb triikraua kasutamise ohutuks.
8. Elektritoitejuhe.
9. Talla soojendamise indikaator – sütib soojenemisel ja lülitub välja, kui triikraua tald on saavutanud määratud temperatuuri.
10. Veereservuaar – suurema mahuga (350 ml).
11. Triikraua talla temperatuuri mehhaaniline regulaator.
12. Isepuhastumisklahv "Calc Clean" – on mõeldud triikraua isepuhastamiseks kattakivist, mis mõjub negatiivselt selle tootlikusele.

EST

13. "Max" – reservuaari oleva vee maksimaalne tühis (triikraua vertikaalasendis).
14. Keraamilise kattega tald erilise reljeefiga auru ühtlaseks jaotamiseks kogu pinna ulatuses.
15. Mõõteklaas.

I. ENNE ESMAST SISSELÜITAMIST

Võtke seade ettevaatlikult karbis välja, eemaldage kõik pakkematerjalid ja reklaamsildid. Kindlasti jätkake kohale seeria numberiga kleebis ja fioiatav kleebis.

 Seadmel oleva seeria ümbriga puudumine jätab teid automaatselt ilma garantiivõimalusest. Pühkige seadme korpust niiske lapiga, seejärel kuivatage. Kõrvalise lõhna tekkimine esimesel kasutamisel ei ole seadme vigastuseks.

 Peale transportimist või madalatel temperatuuridel säilitamist on vaja seadet hoida toatemperatuuril vähemalt 2 tundi enne sisselüitamist.

II. TRIIKRAUA KASUTUS

Veereservuaari täitmine

1. Veenduge, et seade ei ole lülitatud elektrivõrku. Seadke talla soojendamise regulaator asendisse "Min", auru etteandmise regulaator aga asendisse .
2. Abage veereservuaari kaas, tõstke triikraua nina ülespoole. Mõõteklaasi abil täitke veereservuaar mitte üle "Max" märgi seadme korpusel. Sulgege reservuaari kaas.
3. Asetage triikraud horisontaalasendisse.

 TÄHELEPANU! Ärge valage triikrauda vett ose kraanist vältimaks selle sattumist seadme korpusesse või elektrijuhtmele.

Seade on mõeldud kraanivee kasutamiseks. Ärge valage triikrauda puhast destilleeritud (demineraliseeritud) vett, pehmenatud või keedetud vett. See võib triikimisel tekitada soovimatuid efekte ja triikraua emeenege vigastusi.

 Kui teie regioonis on väga kare vesi, võib segada omavahel kraanivee ja destilleeritud vee vahel orras 1:1.



Talla temperatuuri seadmine

Triikraud REDMOND RI-C222-E on seadmetatud talla temperatuuri mehhaanilise regulaatori. Regulaatori skaalale on kantud peamiste temperatuurirežiimide üldtunnustatud märgid ja peamiste kangatüüpide nimetused.



Keerates temperatuuri regulaatorit seadke sümbol, mis vastab triigitavale kangale seadme korpusel oleva märgi kõrval (vt. "Erinevate kangaste triikimisrežiimide valikutabel"). Talla soojendamise ajal jääb käepidemel olev temperatuuri indikaator põlema. Kui triikraua tald on soojenenud nõutava temperatuurini, soojendamise indikaator kustub. Peale seda võib alustada triikimist.

Triikimine pressimisega

Efektivne pressimine on võimalik järgmistel temperatuurirežiimidel ••• või ••••.

1. Seadke auru etteandmise regulaator vajaliku asendisse. Kui regulaator saab asendis on auru etteandmine suletud (nimetatud režiimi kasutatakse kuivaks triikimiseks). Auru etteandmise intensiivsuse suurendamiseks keerake regulaatorit suunas  kuni .

2. Lülitage elektrijuhe elektrivõrku. Sütib talla soojendamise regulaator. Peale seda, kui soojendamise indikaator kustub (tald on soojenenud vajaliku temperatuurini), võib alustada triikimist pressimisega.

 TÄHELEPANU! Auru pidev etteandmine toimib vaid siis, kui triikraud on horisontaalasendis talla kõrge temperatuuri juures. Kui auru etteandmise regulaator on avatud (mitte asendis ) on madala temperatuuri korral võimalik vee väljavoolamine triikraua tallal olevatest avadest.

Aurulöögi

Aurulöögi funktsioon on vajalik tihedate ja väga kortsus kangaste triikimiseks. Nimetatud funktsioon on olemas pressimisega triikimisel, kui soojendamise regulaator seadme korpusel ei põle. Kui indikaator põleb, on vaja ära oodata talla täielik soojenemine. Auru etteandmise regulaator ei tohi asuda asendis .

Aurulööki tehakse lühikeste vajutustega aurulöögi klahvile triikimise ajal. Vajutuste vaheline intervall ei tohi olla üle 2-3 sekundi.

Aurulöögi funktsiooni võib kasutada vertikaalsel triikimisel.

 TÄHELEPANU! Madalate triikimistemperatuuride valikul (režiim *) võib triikraua tallal olevatest voolata vesi, aurulöök aga puududa.

Vertikaalne pressimine

Triikraua REDMOND RI-C222-E abil võib asju pressida vertikaalasendis. Nimetatud funktsioon võimaldab triikiida nii struktuurilt kergeid kangaid (tüll), kui ka raskeid (külgkardinad) kangaid, samuti mantleid, pintsakuid jne. neid riidepuult maha võtmata.

1. Seadke auru etteandmise regulaator asendisse .
2. Keerake talla temperatuuri regulaator asendisse "Max".
3. Oodake, kuni tald soojeneb vajaliku temperatuurini (soojendamise indikaator seadme korpusel kustub).
4. Pange triikraud vertikaalselt, tallaga pressitava kanga suunas. Hoidke triikrauda mõne sentimeetri kaugusel pressitavast kangast, et mitte rikkuda delikaatseid kangaid.
5. Liikudes triikrauga ülevalt alla, vajutage mitu korda aurulöögi klahvile. Iga 5 vajutuse tagant asetage triikraud horisontaalasendisse.
6. Kui soojendamise indikaator sütib põlema, oodake, kuni tald soojeneb (indikaator kustub) ja jätkake vertikaalset pressimist.

 TÄHELEPANU! Auru temperatuur on väga kõrge! Põletuste vältimiseks vältige kontakti triikraua tallal olevatest tulevate auruga. Ärge triikige inimesel seljas olevaid riideid!

Kuiv triikimine

Võite triikiida kangaid kuivas režiimis isegi siis, kui vee reservuaar on veega täidetud. Kui selles režiimis kestvalt töötades ei soovitata valada vee reservuaari liialt palju vett.

1. Seadke auru etteandmise regulaator asendisse .
2. Keerates talla temperatuuri regulaatorit seadke vajalik soojendamise temperatuur vastavalt kanga tüübile.
3. Peale seda, kui tald on soojenenud vajaliku temperatuurini, seadme korpusel olev soojendamise indikaator kustub. Võib alustada triikimist.

Kanga niisutamise funktsioon

Niisutamise funktsioon on kasulik, kui triigite ülekuivanud pesu või peene kiustruktuuriga kangast, samuti mansettide ja völide triikimiseks.

Kanga niisutamiseks vajutage vee puhastamise klahvi .

- aeglaselt, sujuvalt – pritsimiseks;
- kiirete liigutustega – puhastamiseks.

Pihusti avadest hakkab pritsima vesi. Kanga niisutamise funktsiooni võib kasutada vajalik arv kordi mistahes töörežiimis.

Automaatse väljalülitamise süsteem

Automaatse väljalülitamise funktsioon tagab ohutuse ja võimaldab säästa elektrit. Kui seade asub liikumatult, hakkab tööle automaatse väljalülitamise süsteem:

- horisontaalasendis võib küügel (juhusliku kukkumise eest) oleva triikraua jaoks – umbes 30 sekundi möödudes;
- vertikaalasendis triikraua jaoks – umbes 8 minuti möödudes.

Automaatse väljalülitamise funktsiooni käivitumisel lõpeb talle soojendamine, kustub signaal, mille järgelt hakkab seadme käepidemel olev automaatse väljalülitamise regulaator vilkuma. Töö jätkamiseks võtke triikraud käepidemest kinni. Automaatse väljalülitamise indikaator lõpetab vilkumise, sütib talle soojendamise indikaator. Niipea, kui soojendamise indikaator kustub, võib taas alustada triikimist.

"Piisk-stop" süsteem

"Piisk-stop" automaatsüsteem väldib vee väljavoolamist ja võimaldab triikida isegi kõige delikaatsemaid kangaid riskita neid vigastada.

Delikaatseid kangaid peab triikima madalatel temperatuuridel (temperatuurirežiimil *).

Töö lõpetamine

Töö lõppedes seadke talle soojendamise regulaatori asendisse "Min", auru etteandmise regulaator aga asendisse . Võtke triikraud elektrivõrgust välja. Avage veereservuaari kaas ja valage sellest vesi välja, pöörates triikrauda kraanikausi kohal. Kõigutage triikrauda ettevaatlikult veejääkide väljavalmiseks. Asetage triikraud horisontaalasendisse.

Oodake, kuni tald jahtub toatemperatuurini. Keerake elektritoitejuhe ümber triikrauda. Hoidke triikrauda vertikaalasendis.

Erinevate kangaste triikimisrežiimide valikutabel

Soojendamise regulaatori sümbol	Temperatuuriregulaatori asend	Kanga tüüp	Soovitused
•	SYNTHETICS	Akriül	Triikida ettevaatlikult. Auru kasutamine on riskantne, triikraua tallast võib välja voolata vesi ja selle tulemisel tekkida kangal jooned

Soojendamise regulaatori sümbol	Temperatuuriregulaatori asend	Kanga tüüp	Soovitused
•	SYNTHETICS	Poliamiidkangad (kapron, nailon)	Triikida ettevaatlikult. Auru kasutamine on riskantne, triikraua tallast võib välja voolata vesi ja selle tulemisel tekkida kangal jooned
		Poliüretaan	Kangast on parem triikida pahemalt poolt, kannatab halvasti soojendamist. Aseta kuivab kiiresti ja praktiliselt ei vaja triikimist
		Atsetaakid	
		Polüester	Soovitatakse triikida läbi niiske lapi
••	SILK/WOOL	Viskoos	Kõrgenenud temperatuuri korral muudab värvi, jääb külge, kõveneb ja laguneb, võimalik kokkutõmbumine
		Siid	Siidkangast on parem veega mitte pritsida, kuna ebaühtlasest niiskusest võivad tekkida jooned
•••	COTTON/LINEN	Vill	Kangast on parem triikida niisutades veega või läbi niiske lapi. Kõrgenenud temperatuuri korral on võimalik kokkutõmbumine
		Puuvill Lina	Soovitav pressimisrežiim

EST

III. SEADME HOOLDUS

Isepuhastus funktsioon

Mööldud triikraua puhastamiseks talle düüsidest tekkinud kattakivist. Soovitatakse regulaarselt tehke triikraua isepuhastust 2-3 korda kuus. Mida karedam on vesi, seda sagedamini on vajalik isepuhastumine.

1. Valage vesi regulaatorisse märgini "Max".
2. Sulgege auru etteandmine (keerake auru regulaatorit vasakule asendini ). Seadke talle soojendamise temperatuuri regulaatori asendisse "Max". Lülitage triikraud elektrivõrku.
3. Kui soojendamise indikaator kustub, lülitage triikraud elektrivõrgust välja ja asetage see horisontaalasendis kraanikausi kohale.
4. Vajutage ja hoidke all isepuhastumise klahvi "Calc Clean", kuni talle avadest lõpeb vee ja auru väljumine. Seejuures soovitatakse triikrauda ette-taha kõigutada. Avadest tuleb aur ja keev vesi eemaldavad mustuse.
5. Peale puhastamist avage veereservuaari kaas ja kallake reservuaari jäänud vesi välja. Sulgege kaas.
6. Peale seda, kui tald jahtub, hõõruge selle pinda niiske lapiga.
7. Tugeva määrumise korral soovitatakse korraga isepuhastustükkit.



TÄHELEPANU! Kasutage vaid kraanivett. Ei soovitata kasutada destilleeritud (demineeritud), pehmet või keedetud vett – sel juhul on isepuhastumine ebaefektiivne.

Talla puhastamine

Enne talla puhastamist veenduge, et see on elektrivõrgust välja lülitatud ja täielikult jahtunud. Taldad võib puhastada niiske lapiga või käsna. Ärge kasutage abrasiivseid puhastusvahendeid ja metallist või abrasiivkattega käsnaid, samuti keemilist agressiivset vahendit.

Säilitamine

Hoidke seadet kuivas kohas eemal soojendusseadmetest ja otseste päikesekiirte eest. Toppinna vigastamiseks vältimiseks hoidke triikrauda alati vertikaalsendis. Väitige triikrauda talla kokkupuudet metallist esemetega või muude kõvade esemetega.

Ärge hoidke triikrauda veega vältimaks lubjasedeme ja määrumiste teket, mis määrivad kangast nende triikimise käigus.

IV. ENNE HOOLDUSKESKUSSE PÖÖRDUMIST

Rike	Võimalik põhjus	Kõrvaldamise meetod
Triikrauda tald ei soojene, soojendamise indikaator ei põle	Seade ei ole lülitatud elektrivõrku Elektripistik ei ole töökorras Hakkas tööle automaatse väljalülitamisesüsteem (triikrauda käepidemel olev automaatse väljalülitamise indikaator vilgub)	Lülitage seade elektrivõrku Lülitage seade töökorras elektrivõrku Vt. jagu "Automaatse väljalülitamisesüsteem"
Triikrauda tald soojeneb nõrgalt	Seatud liialt madal soojendamise temperatuur	Triikrauda talla soojendamise regulaatori keeramisega seadke vajalik temperatuur
Puudub aur	Auru etteandmine suletud	Seadke auru regulaator teile vajalikku asendisse
Auru etteandmise intensiivsus on liialt väike	Reservuaaris on liialt vähe vett Auru regulaator seisab keskmise auru asendis	Täitke veereservuaar vähemalt 1/4 ulatuses Regulaatori keeramisega suurendage auru etteandmist
	Toimib "Piisk-stop" funktsioon	Oodake, kuni on saavutatud triikrauda talla vajalik temperatuur (soojendamise indikaator kustub)
	Kasutasite keemiliste lisanditega vett	Ärge valage veereservuaari keemiliste lisanditega vett
Triikrauda talla avadest väljub aur määrub pesu	Kasutasite destilleeritud või pehmen-datud vett Väljäte vee reservuaarist välja valamata peale eelnevat kasutust	Kasutage tavalist kraanivett või kraanivee ja destilleeritud vee segu vahekorras 1:1 Teostage seadme isepuhastus. Peale töö lõppu valage alati triikrauda jäänud vesi välja
Triikrauda tald on määrunud ja määrub pesu	Seatud liialt kõrge talla temperatuur	Võrreldge siltidega toodetel ja "Triikimisrežiimi valikutabeliga erinevate kangaste jaoks"
	Loputasite pesu ebapiisavalt või triikisite pesu, seda eelnevalt loputamata	Puhastage triikrauda tald Loputage riided, veenduge, et sellele ei ole jäänud seepi või muid puhastusvahendeid

Rike	Võimalik põhjus	Kõrvaldamise meetod
Triikrauda tallast voolab vett	Talla soojendamiseks on seatud liialt madal temperatuur Talla liialt madal temperatuur auru etteandmise klahvi liialt sagedase vajutamise tõttu	Seadke talla soojendamise regulaator asendisse ••••• või "Max" Suurendage intervalli auru intensiivse etteandmise klahvi vajutamisel
Triikrauda tallal on kriimustused või muud vigastused	Asetasite triikrauda metallist alusele Tald sai vigastada riidet oleva furni-tuuri (needid, lukud, nõõbid jne.) tõttu	Kasutage spetsiaalseid triikrauda aluseid. Hoidke triikrauda vertikaalsendis Triikimise ajal püüdke mitte puudutada lukke, neete ja muid kõvasid esemeid, mis võivad vigastada taldad

V. GARANTIIOHUSTUSED

Antud seadmele antakse 2-aastane garantiid alates selle soetamisest. Garantiiaja jooksul kohustub valmistaja remondi, detailide asendamise või kogu seadme asendamise teel kõrvaldama mistahes tehasedefekti, esile kutsutud materjalide ebapiisava kvaliteedi või kokkupanekuga. Garantiid jõustub vaid sel juhul, kui ostukuupäev on kinnitatud kaupluse pitsatiga ja müüja allkirjaga originaalsel garantiitalongil. Käesolevat garantiid tunnustatakse vaid juhul, kui seadet kasutati vastavalt juhendile, seda ei remonditud, ei võetud lahti ja ei olnud vigastatud selle ebaõigel kasutamisel, samuti juhul, kui on säilinud seadme täielik Komplektatsioon. Nimetatud garantiid ei laiene seadme loomulikule kulumisele ja kulumaterjalidele (filtrid, lambid, kõrbesivastased katted, diendid jne.).

Toote teenistusega ja garantiiohustuste kehtivusega arvestatakse selle ostupäevast või toote valmistamise päevast (juhul, kui müügi kuupäeva ei ole võimalik tuvastada).

Seadme valmistamise kuupäeva võib leida seerianumbris, mis paikneb toote korpusel oleva identifitseerimise sildil. Seerianumber koosneb 13 märgist. 6 ja 7 märk tähistavad kuud, 8 märk - seadme väljalaske aastat.

Tootja määratud kasutusiga on 3 aastat ostmisest alates tingimusel, et seadet kasutatakse käesoleva kasutusjuhendi ja kehtivate tehniliste standardite järgi.



Keskonnosoblik jäätmekäitlus (elektri- ja elektroonikaseadmete romude käitlemine)

Pakend, kasutusjuhend ja seade tuleb kõrvaldada kohalike jäätmekäitluseskrijade järgi. Hoidke keskkonda: ärge visake selliseid seadmeid olmejäätmete hulka.

Kasutusest kõrvaldatavaid (vanu) seadmeid ei tohi visata olmeprügi hulka, vaid neid tuleb käeldeda eraldi. Vanade seadmete omanikud peavad viima need seadmed vastavatesse kogumispunktidesse. Sellisega aitame kaasa väärtuslike toorainete ümbertöötlemisele ja väldime saasteainete sattumist keskkonda.

Käesolev seade on märgistatud vastavalt Euroopa direktiivile 2012/19/EL, mis reguleerib elektri- ja elektroonikaseadmete jäätmete käitlemist.

See direktiiv määratleb elektri- ja elektroonikaseadmete jäätmete kõrvaldamise ja taaskasutamise põhinõuded, mis kehtivad kogu Euroopa Liidus.



Înainte de utilizare citiți cu atenție manualul de exploatare și păstrați-l în calitate de material de referință. Utilizarea corectă a dispozitivului va prelungi semnificativ durata lui de exploatare.

Măsurile de siguranță

- Producătorul nu poartă răspundere pentru deteriorări, cauzate de nerespectarea cerințelor tehnicii securității și ale regulilor de exploatare a dispozitivului.
- Prezentul dispozitiv electric este prevăzut pentru utilizare în condiții de trai și poate fi utilizat în apartamente, căsuțe de vacanță, camere de hotel, clădiri de uz social ale magazinelor, oficiile sau în alte condiții similare de utilizare nonindustriale. Utilizarea industrială sau orice altă nespecială a dispozitivului va fi considerată ca încălcarea condițiilor de utilizare corespunzătoare a dispozitivului. În acest caz producătorul nu își asumă responsabilitatea pentru consecințele posibile.
- Înainte de a conecta dispozitivul la rețeaua electrică, verificați dacă tensiunea lui corespunde cu tensiunea nominală a dispozitivului (a se vedea caracteristicile tehnice sau plăcuța uzinei producătoare a dispozitivului).

STOP

- Utilizați prelungitorul, proiectat pentru consumul de putere a dispozitivului: necorespunderea parametrilor poate provoca un scurtcircuit sau inflamația cablului.
 - Conectați dispozitivul doar la prizele cu contact sigur cu pământul, – este o cerință obligatorie de securitate electrică. Utilizând prelungitorul, asigurați-vă că acesta are de asemenea contact sigur cu pământul.
 - Deconectați dispozitivul din priza electrică după utilizare, precum și în timpul curățării sau deplasării. Extrageți cablul de alimentare cu mâinile uscate, ținându-l de ștecher, dar nu de cablul de alimentare.
 - Aparatul nu trebuie supravegheat atâta timp cât nu este conectat la rețeaua de energie electrică.
 - La umplerea rezervorului de apă, aparatul trebuie deconectat de la rețeaua de energie electrică.
- ATENȚIE!** *Aparatul se încălzește în timpul funcționării! Nu atingeți talpa aparatului în timpul funcționării și imediat după! Utilizați doar suprafețele speciale de prindere. Nu lăsați aparatul*

ROU

pornit nesupravegheat, deconectați-l imediat de la rețeaua de curent electric imediat după utilizare.

- Nu întindeți cablul de alimentare electrică în golurile ușilor sau în apropierea surselor de căldură. Asigurați-vă, că cablul de alimentare electrică să nu fie răsucit și îndoit, sau în contact cu obiectele, colțurile și marginile ascuțite ale mobilierului.

STOP

REȚINEȚI: deteriorarea accidentală a cablului de alimentare electrică poate cauza defecte, care nu corespund cerințelor de garanție, precum și la electrocutare. Cablul de alimentare deteriorat necesită o înlocuire urgentă în centrul de deservire.

- Înainte de curățarea dispozitivului asigurați-vă că acesta este deconectat de la rețeaua electrică și s-a răcit complet. Urmați riguros instrucțiunile de curățare a dispozitivului.

STOP

NU scufundați corpul dispozitivului în apă!

- Acest aparat poate i utilizat de către copii cu vârste de peste 8 ani și de către persoane cu capacități izice, senzoriale sau mentale reduse, sau cu lipsă de experiență și cunoștințe, dacă sunt supravegheați sau instruiți cu privire la utilizarea aparatului în siguranță

și dacă înțeleg pericolele pe care le implică. Nu lăsați copiii să se joace cu aparatul! Curățarea și întreținerea nu trebuie efectuate de către copii fără a i supravegheați. Nu lăsați dispozitivul și cablului lui de alimentare la îndemâna copiilor sub 8 ani.

- Materialul de ambalare (pelicula, masa plastică expandantă, etc) poate fi periculoas pentru copii. Pericol de sufocare! Păstrați ambalajul la un loc inaccesibil pentru copii.
- Sunt interzise repararea dispozitivului de sine stătător sau introducerea modificărilor în construcția lui. Repararea dispozitivului trebuie să fie efectuată doar de către un specialist al centrului de deservire autorizat. Lucrul efectuat neprofesional poate duce la defectarea dispozitivului, vătămări și deteriorarea bunurilor.

STOP

ATENȚIE! Nu utilizați dispozitivul în cazul oricărui defect.

Caracteristici tehnice

Model.....	RI-C272-E	Funcția "Anti-picături".....	este
Tensiune de alimentare.....	220-240 V, 50/60 Hz	Tratarea verticală cu aburi.....	este
Putere.....	2000-2400 W	Suț puternic cu aburi.....	este
Alimentare reglabilă cu aburi.....	pină la 25 g/min	Funcția de autocurățare.....	este
Protecție la supraîncălzire.....	este	Sistemul de deconectare automată.....	este
Filtru împotriva depunerii de calcar	este	Călcatul uscat.....	este

Tip de controlmecanic Lungimea cablului de alimentare 1,8 m
Acoverirea vasuluiceramică

Completare

Fier de călcat 1 buc. Instrucțiuni de utilizare 1 buc.
Pahar cotat 1 buc. Carte de service 1 buc.

i Producătorul își rezervă dreptul de a modifica designul, conținutul, precum și caracteristicile tehnice ale dispozitivului pe parcursul perfecționării dispozitivului fără anunțare prealabilă privind astfel de modificări.

Construcția dispozitivului A1

- Orificiul pulverizatorului de apă.
- Capacul rezervorului de apă.
- Regulatorul de alimentare cu aburi – permite setarea puterii necesare de tratare cu aburi a țesăturii în dependență de tipul ei sau blocarea completă a alimentării cu aburi.
- Butonul de alimentare intensivă cu aburi (șut cu aburi) – servește la evacuarea puternică a aburului în timpul călcatului cu aburi, precum și tratării verticale cu aburi.
- Butonul de pulverizare a apei – servește la umezirea rufelor.
- Indicatorul de deconectare automată – începe să clipească dacă dispozitivul nu este utilizat timp aproximativ de 8 minute în poziția verticală sau aproximativ 30 de secunde în poziția orizontală (înainte de aceasta va răsună un semnal).
- Fixarea articulată a cablului – mărește durata lui de exploatare și face utilizarea fierului de călcat mai sigură.
- Cablul de alimentare
- Indicatorul de încălzire a tălpii – se iluminează la încălzire și se stinge când talpa fierului de călcat s-a încălzit până la temperatura setată.
- Rezervorul de apă – are o capacitate mare (350 ml).
- Regulatorul mecanic al temperaturii tălpii.
- Butonul de autocurățare „Calc Clean” – este prevăzut pentru autocurățarea fierului de călcat de depunerile de calcar, care influențează negativ asupra productivității lui.
- „Max” – marcajul nivelului „Max” im al apei în rezervor (în poziția verticală a fierului de călcat).
- Talpă cu acoperire ceramică și relief special pentru pulverizarea uniformă a aburului pe toată suprafața.
- Pahar cotat.

I. ÎNAINTE DE PRIMA CONECTARE

Despachetați dispozitivul, înlăturând toate materialele de ambalare și autocolantele promoționale. Păstrați obligatoriu autocolanta cu numărul seriei și autocolanta de avertizare.

⚠ Lipsa numărului de serie pe dispozitiv va anula automat drepturile de deservire garantată.

Ștergeți corpul dispozitivului cu o cârpă umedă, apoi ștergeți-l pînă la uscat. Apariția unui miros străin la prima utilizare nu prezintă semne de deteriorare a dispozitivului.

⚠ După transportarea sau păstrarea la temperaturi joase este necesar să mențineți dispozitivul la temperatura camerei nu mai puțin 2 ore înainte de conectare.

II. UTILIZAREA FIERULUI DE CĂLCAT**Umplerea rezervorului de apă**

- Asigurați-vă că fierul de călcat nu este conectat la rețeaua electrică. Rotiți regulatorul de încălzire a tălpii în poziția „Min”, iar regulatorul de alimentare cu aburi în poziția .
- Deschideți capacul rezervorului de apă, ridicând vârful fierului de călcat în sus. Cu ajutorul paharului cotat turnați în rezervor apă nu mai sus de marcajul „Max” pe corpul dispozitivului. Închideți capacul rezervorului.
- Plasați fierul de călcat în poziție verticală.

⚠ ATENȚIE! Nu turnați apă direct de la robinet, pentru a evita nimerirea acesteia pe corpul dispozitivului sau pe cablul de alimentare.

Dispozitivul este destinat pentru a fi utilizat cu apă de la robinet. Nu turnați în fierul de călcat apă pură distilată (demineralizată), dedurizată sau fiartă. Aceasta poate duce la efecte nedorite în timpul călării și defectării fierului de călcat înainte de termen.



Dacă în regiunea Dvs. apă este prea dură, se recomandă amestecarea apei de la robinet cu apă distilată în proporție de 1:1.



Setarea temperaturii tălpii

Fierul de călcat REDMOND RI-C222-E este echipat cu un regulator mecanic de temperatură a tălpii. Pe grația regulatorului sunt marcate notații standard a regimurilor de bază a temperaturii și denumirile tipurilor de țesături de bază.

Cu rotirea regulatorului de temperatură setați simbolul corespunzător al țesăturii călțate alături de marcarea pe corpul dispozitivului (a se vedea „Labelul de selectare a regimurilor de călcat pentru diferite tipuri de țesături”). În timpul încălzirii tălpii pe mânerul dispozitivului se va ilumina indicatorul de temperatură. Când talpa fierului de călcat se va încălzi până la temperatura necesară, indicatorul se va stinge. Puteți începe călcatul.

Călcatul cu aburi

Tratare efectivă cu aburi este posibilă în regimurile de temperatură •• sau ••••.

- Instalați regulatorul de alimentare cu aburi în poziția necesară. Dacă regulatorul se află în poziția , alimentarea cu aburi este blocată (acest regim se utilizează pentru călcatul uscat). Pentru majorarea intensității de alimentare cu aburi rotiți regulatorul în direcția de la  pînă la .
- Conectați cablul de alimentare la rețeaua electrică. Se va ilumina indicatorul de încălzire a tălpii. După ce indicatorul de încălzire se va stinge (talpa s-a încălzit pînă la temperatura setată) începeți călcatul cu aburi.

i **ATENȚIE!** Alimentarea continuă a aburului se produce numai atunci, când fierul de călcat se află în poziția orizontală, la temperatura înaltă a tălpii. Dacă regulatorul de alimentare cu aburi este deschis (nu în poziția ) la temperatura joasă este posibilă scurgerea apei din orificiile tălpii fierului de călcat.

Șut cu aburi

Funcția șutului cu aburi este necesară pentru călcatul țesăturilor groase și foarte boțite. Această funcție nu este disponibilă pentru călcatul cu aburi, când indicatorul de încălzire

pe corpul dispozitivului nu se iluminează. Dacă indicatorul se iluminează, așteptați încălzirea completă a tălpii dispozitivului. Regulatorul de alimentare cu aburi este plasat în poziția  Sutul cu aburi se produce prin apăsările scurte ale butonului de șut cu aburi în timpul călcatului. Intervalele între apăsări trebuie să fie nu mai puțin de 2-3 secunde. Puteți utiliza funcția de șut cu aburi pentru călcatul vertical.

i **ATENȚIE!** La selectarea temperaturilor joase de călcat (regim *) din talpa fierului de călcat poate se scurge apă, iar șutul cu aburi poate să lipsească.

Tratarea verticală cu aburi

Cu ajutorul fierului de călcat REDMOND RI-C222-E puteți trata articolele cu aburi în poziția verticală. Această funcție permite călcatul atât a țesăturilor cu structură ușoară (tul), cât și cele grele (perdele), precum și paltoane, jachete ș. a. fără a le scoate de pe umeras.

1. Instalați regulatorul de alimentare cu aburi în poziția .
2. Plasați regulatorul temperaturii de încălzire a tălpii în poziția „Max”.
3. Așteptați până când talpa se va încălzi până la temperatura necesară (indicatorul de încălzire pe corpul dispozitivului se va stinge).
4. Poziționați fierul de călcat vertical, cu talpa spre direcția țesăturii tratate cu aburi. Țineți fierul de călcat la câțiva centimetri de la articolul tratat cu aburi, pentru a nu deteriora țesăturile delicate.
5. Conducând fierul de călcat de sus în jos, efectuați câteva apăsări scurte pe butonul sutului cu aburi. După fiecare 4-5 apăsări, puneți fierul de călcat în poziția orizontală.
6. Dacă se va ilumina indicatorul de încălzire a tălpii, așteptați până când talpa se încălzește (indicatorul se va stinge) și continuați tratarea verticală cu aburi.

STOP **ATENȚIE!** Temperatura aburului este foarte înaltă! Pentru a preveni arsurile, nu admiteți contactul cu aburul care iese din orificiile de pe talpa fierului de călcat. Nu tratați haina cu aburi îmbrăcată pe o persoană!

Călcatul uscat

Puteți călca țesăturile în regim uscat, chiar dacă rezervorul este umplut cu apă. Însă, la funcționarea continuă în acest regim, nu se recomandă umplerea rezervorului cu multă apă.

1. Instalați regulatorul de alimentare cu aburi în poziția .
2. Rotind regulatorul de temperatură a tălpii, setați temperatura necesară de încălzire în conformitate cu tipul țesăturii.
3. După ce talpa se va încălzi până la temperatura setată, indicatorul de încălzire pe corpul dispozitivului se va stinge. Puteți începe călcatul.

Funcția de umezire a țesăturii

Funcția de umezire este utilă dacă călcați rufe suprauscate sau țesături cu o structură fină a fibrelor, precum și pentru călcatul manșetelor și pliuilor.

Pentru umezirea țesăturii, apăsați butonul de pulverizare a apei .

- încet, lin – pentru stopire;
- cu mișcări rapide – pentru pulverizare.

Apa se va pulveriza pe țesătură din orificiile pulverizatorului.

Puteți utiliza funcția de umezire un număr necesar de ori în orice regim de funcționare.

Sistemul de deconectare automată

Funcția de deconectare automată asigură siguranța utilizării fierului de călcat și permite economisirea energiei electrice. Dacă dispozitivul se află într-o stare nemișcată, se va declanșa sistemul de deconectare automată:

- pentru fierul de călcat în poziție orizontală sau pe o parte (în cazul căderii accidentale) – aproximativ după 30 de secunde;
- pentru fierul de călcat în poziție verticală – aproximativ după 8 minute.

La declanșarea funcției de deconectare automată încălzirea tălpii se va opri, va răsuuna un semnal, apoi pe mânerul dispozitivului va apăsa butonul de deconectare automată. Pentru continuarea funcționării ridicați fierul de călcat de mâner. Indicatorul de deconectare automată va opri clipea, se va ilumina indicatorul de încălzire a tălpii. De îndată ce indicatorul de încălzire se va stinge, continuați călcatul.

Funcția „Anti-picături”

Sistemul automat „Anti-picături” împiedică scurgerea apei și permite călcatul chiar și al țesăturilor delicate fără riscul de a le deteriora.

Călcatul țesăturilor delicate trebuie efectuat la o temperatură joasă (regimul de temperatură *).

Finalizarea lucrului

La finalizarea lucrului plasați regulatorul de încălzire a tălpii în poziția „Min”, iar regulatorul de alimentare cu aburi în poziția . Deconectați fierul de călcat de la rețeaua electrică. Deschideți capacul rezervorului de apă și scurgeți apa din rezervor, întorcând fierul de călcat deasupra chiuvetei. Agitați ușor fierul de călcat, pentru a scurge reziduurile de apă. Plasați fierul de călcat în poziție verticală.

Așteptați până când talpa se va răci. Înășurați cablul de alimentare în jurul bazei fierului de călcat. Păstrați dispozitivul în poziție verticală.

Tablel de selectare a regurilor de călcat pentru diferite tipuri de țesături

Simbol pe regulator de încălzire	Poziția regulatorului de temperatură	Tip de țesătură	Recomandări
		Acril	Călcați cu precauție. Utilizarea aburului este riscantă, este posibilă scurgerea apei din talpa fierului de călcat, și ca urmare apariția petelor pe țesătură
		Țesături din poliamidă (capron, nylon)	
•	SYNTHETICS	Poliuretan	Călcați mai bine țesătură pe partea dorsală, deoarece ea nu este rezistentă la încălzire. Acetatul se usucă repede și practic nu necesită a fi călcat
		Fibre din acetat	Se recomandă călcarea printr-o cârpă umedă
		Poliester	La temperatura înaltă își schimbă culoarea, se lipește, se întărește și se distruge, este posibilă contracția țesăturii
		Viscoză	

Simbol pe regulatorul de încălzire	Poziția regulatorului de temperatură	Tip de țesătură	Recomandări
••	SILK/WOOL	Mătase	Preferabil de a nu stropi țesătura de mătase cu apă, deoarece de la umezirea neuniformă este posibilă apariția petelor
		Lână	Preferabil de a stropi țesătura cu apă sau a o călca printr-o cârpă umedă. La temperatură înaltă este posibilă contracția țesăturii
•••	COTTON/LINEN	Bumbac	Se recomandă regim de tratare cu aburi
		In	

III. ÎNTREȚINEREA DISPOZITIVULUI

Funcția de autocurățare

Servește pentru curățarea fierului de călcat de la depunerile de calcar formate în duzele tălpii. Se recomandă efectuarea procedurii de autocurățare de 2-5 ori pe lună. Cu cât apa utilizată este mai dură, cu atât mai des este necesară autocurățarea.

1. Turnați apă în rezervor până la marcajul „Max”.
2. Opriti alimentarea cu aburi (rotiți regulatorul de aburi spre stânga în poziția . Plasați regulatorul temperaturii de încălzire a tălpii în poziția „Max”. Conectați fierul de călcat la rețeaua electrică.
3. Când indicatorul de încălzire se va stinge, deconectați fierul de călcat de la rețeaua electrică și plasați-l în poziția verticală deasupra chiuvetei.
4. Apăsând și menținând apăsat butonul de autocurățare „Calc Clean”, până când apa și aburul fierbinte vor iesi din orificiile tălpii. În acest timp se recomandă agitarea fierului de călcat înainte și înapoi. Aburul și apă clocotită care iese vor îndepărta murdăria.
5. După curățare deschideți capacul rezervorului de apă și scurgeți apa rămasă în rezervor. Închideți capacul.
6. După ce talpa se va răci, ștergeți suprafața acesteia cu o cârpă umedă.
7. În cazul murdăriei excesive se recomandă repetarea ciclului de autocurățare.

 **Atenție!** Utilizați doar apă de la robinet. Nu utilizați apă distilată (demineralizată), dedurizată sau apă fiartă - în acest caz, autocurățarea va fi neeficientă.

Curățarea tălpii

Înainte de curățarea tălpii fierului de călcat, asigurați-vă că acesta este deconectat de la rețeaua electrică și s-a răcit complet. Puteți curăța fierul de călcat cu o cârpă umedă sau un burete. Nu utilizați detergenți abrazivi și burete cu acoperire metalică sau abrazivă, precum și substanțe chimice agresive.

Păstrare

Păstrați dispozitivul la un loc uscat, departe de lumina directă a soarelui și dispozitivele de încălzire. Pentru a evita deteriorarea suprafeței de lucru, întotdeauna păstrați fierul de călcat în poziția verticală. Nu permiteți contactul tălpii fierului de călcat cu obiecte metalice sau alte dure.

Nu păstrați fierul de călcat cu apă pentru a preveni formarea depunerilor de calcar și murdărie care murdăresc țesăturile în timpul călcatului.

IV. ÎNAINTE DE APELA LA UN CENTRU DE DESERVIRE

Defectul	Cauza posibilă	Metoda de înlăturare
Talpa fierului de călcat nu se încălzește, indicatorul de încălzire nu se iluminează	Dispozitivul nu este conectat la rețeaua electrică	Conectați dispozitivul la rețeaua electrică
	Priza electrică nu este în stare de funcționare	Conectați dispozitivul la priza electrică în stare de funcționare
Talpa fierului de călcat se încălzește slab	Adeclanșat sistemul de deconectare automată (iluminează indicatorul de deconectare automată pe mânerul fierului de călcat)	A se vedea secțiunea "Sistemul de deconectare automată"
	Este setată temperatura de încălzire prea joasă	Cu rotirea regulatorului de încălzire a tălpii fierului de călcat setați temperatura necesară de încălzire
Lipsește aburul	Alimentarea cu aburi este blocată	Instalați regulatorul de alimentare cu aburi în poziția necesară
Intensitatea alimentării cu aburi nu este suficientă	În rezervor este prea puțin apă	Umpleți rezervorul de apă minimum de 1/4
	Regulatorul aburului este plasat în poziția aburului mediu	Rotind regulatorul, majorați alimentarea cu aburi
Aburul care iese din talpa fierului de călcat murdărește rufe	Acționează funcția "Anti-picătură"	Așteptați până când va fi atinsă temperatura necesară a tălpii fierului de călcat (indicatorul de încălzire se va stinge)
	Ați utilizat apă cu aditivi chimici	Nu umpleți în rezervorul apă cu aditivi chimici
Aburul care iese din talpa fierului de călcat murdărește rufe	Ați utilizat apă distilată sau dedurizată	Utilizați apă obișnuită de la robinet sau un amestec de apă din robinet cu apă distilată în proporție de 1:1
	Nu ați înlăturat apa din rezervor după utilizarea anterioară	Efectuați autocurățarea dispozitivului. Întotdeauna scurgeți apa din fierul de călcat la finalizarea lucrului
Talpa fierului de călcat este murdară și murdărește rufe	A fost setată temperatura prea înaltă a tălpii fierului de călcat	Consultați etichetele de pe articole și "Tabloul de selectare a regurilor de călcat pentru diferite tipuri de țesături"
	Rufele au fost clătite insuficient sau Dvs călcați hainele noi fără a le clăti preventiv	Efectuați curățarea tălpii. Clătiți hainele, asigurați-vă de faptul, că pe ele nu au rămas elemente de săpun sau alți detergenți
Din orificiile tălpii fierului de călcat se scurge apa	Este setată temperatura de încălzire a tălpii prea joasă	Plasați regulatorul de încălzire a tălpii în poziția ••• ••• sau „Max”
	Temperatura tălpii este prea joasă din cauza apăsărilor frecvente a butonului de alimentare intensivă cu aburi	Majorați intervalele între apăsările butonului de alimentare intensivă cu aburi

Defectul	Cauza posibilă	Metoda de înlăturare
Pe talpa fierului de călcat sunt zgărieturi sau alte deteriorări	Ați așezat fierul de călcat pe suportul din metal	Utilizați suporturi speciale pentru fierul de călcat Păstrați dispozitivul în poziție verticală.
Pe talpa fierului de călcat sunt zgărieturi sau alte deteriorări	Talpa a fost deteriorată de accesoriile de pe haine (niturile, fermoarele, butoanele, etc.)	Străduiți-vă în procesul călcatului să nu atingeți fermoarele, niturile și alte obiecte dure care pot deteriora talpa fierului de călcat

V. OBLIGAȚIUNI DE GARANȚIE

Acest produs beneficiază de o garanție pe termen de 2 ani de la data achiziției. Pe parcursul perioadei de garanție, producătorul se angajează să elimine, prin reparații, înlocuiri de piese sau de înlocuire a întregului produs orice defecte din fabrica, cauzate de calitate insuficientă de material sau de asamblare. Garanția intră în vigoare numai în cazul în care data de cumpărare este confirmată de imprimarea magazinului și semnătura vânzătorului în certificatul original de garanție. Prezența garanției este recunoscută doar în cazul în care produsul este folosit în conformitate cu instrucțiunile de exploatare, nu a fost reparat, nu a fost desfăcut și nu a fost deteriorat ca urmare a manipulării necorespunzătoare cu el, dar, de asemenea, este păstrată integralitatea completă a produsului. Această garanție nu se aplică la uzura naturală a produsului și materiale consumabile (filtre, becuri, acoperiri antiaderente, compactoare etc.).

Durata de viață a produsului și termenul de valabilitate a garanției pe el se calculează de la data vânzării sau de la data fabricației produsului (în cazul în care data de vânzare e imposibil de determinat).

Data de fabricație a aparatului poate fi găsit în numărul de serie, situat pe o etichetă de identificare de pe carcasa produsului. Numărul de serie este format din 13 simboluri. Al 6-lea și al 7-lea simboluri indică luna, a 8-lea – anul de producere a dispozitivului.

Durata activității dispozitivului setată de producător constituie 3 ani de la data achiziției, cu condiția, că funcționarea produsului se face în conformitate cu acest manual și standardele tehnice aplicabile.



Eliminarea ecologică (utilizarea echipamentelor electrice și electronice)

Utilizarea ambalajului, ghidul utilizatorului, precum și dispozitivul însuși trebuie să fie efectuată în conformitate cu programele de reciclare locale. Arătați preocupare pentru mediu: Nu aruncați aceste produse cu deșeurile menajere obișnuite.

Dispozitivele (vechi) nu trebuie aruncate împreună cu gunoii menajere, ele trebuie eliminate separat. Posesorii echipamentelor vechi sunt obligați pentru a aduce dispozitive la centrele de recepție speciale sau organizațiilor în cauză. Astfel, ajutați programul la prelucrarea materiilor prime valoroase, precum și curățarea de poluanți. Acest aparat este marcat în conformitate cu Directiva Europeană 2012/19/EU, reglementează reciclarea echipamentelor electrice și electronice.

Această directivă specifică cerințele de bază pentru eliminarea și reciclarea deșeurilor de la dispozitivele electrice și electronice, valabilă pe întreg teritoriul Uniunii Europene.



Mielőtt használatba venné a készüléket, figyelmesen olvassa el és őrizze meg az adott használati utasítást. A készülék rendeltetésszerű használata jelentősen növeli a készülék élettartamát.

Biztonságvédelmi szabályok

- A gyártó nem vállal felelősséget a készülékkel kapcsolatos biztonsági követelmények és üzemeltetési szabályok be nem tartásából adódó meghibásodásokért.
- Az adott elektromos készülék háztartásban alkalmazható eszköz és otthoni körülmények közt is használható, szállodai szobákban, boltok és irodák gazdasági helyiségeiben, valamint más, nem ipari célból használatos helyiségekben alkalmas készülék. A készülék ipari vagy más nem rendeltetésszerű használata, a rendeltetésszerű használat feltételeinek megsértését jelenti. Ebben az esetben a gyártó a lehetséges következményekért nem vállal felelősséget.
- Mielőtt a készüléket hálózatba csatlakoztatna, ellenőrizze, hogy a hálózati feszültség megegyezik – e a készülék tápfeszültségével (lásd a műszaki jellemzőket vagy a készülék gyári címkéjét).
- Csak olyan hosszabbítót használjon, amely megfelel a készülék teljesítményi paramétereinek –

STOP

a paraméterek eltérései rövidzárlathoz vagy a tápkábel kigyulladásához vezethetnek.

- Csak földelt aljzatba csatlakoztassa a készüléket – ez kötelező biztonságvédelmi előírás. Hosszabbítót használva, győződjön meg hogy a hosszabbító földelt.
 - A készülék használata befejeztével, valamint a készülék tisztításakor és áthelyezésekor, húzza ki a csatlakozó dugót. A csatlakozó dugót száraz kézzel, nem a vezetéket, hanem a dugót fogva húzza ki.
 - A készülék nem hagyható felügyelet nélkül, amíg csatlakoztatva van a hálózatra.
 - A víztartály feltöltése közben, a készülék le kell legyen kapcsolva az elektromos hálózatról.
- FIGYELEM! Használat közben a készülék felmelegszik! Használat közben és közvetlenül a használatot követően, ne érintse kézzel a vasaló talpazatát. Csak vasalásra alkalmas felületeket használjon. Ne hagyja a készüléket bekapcsolt állapotban felügyelet nélkül, használat után, azonnal kapcsolja le a készüléket az elektromos hálózatról.*
- Ne vezesse a tápkábelt ajtónyílásokon keresztül vagy hőforrások közelében. Ügyeljen, hogy a táp-

HUN

kábel ne csavarodjon össze és ne törjön meg, valamint ne érjen éles tárgyakhoz vagy bútor eleihez és széleihez.

STOP

EMLÉKEZZEN: a tápvezeték véletlen sérülése olyan meghibásodásokhoz vezethet, amelyek nem egyeznek meg a garanciavállalási feltételekkel, valamint áramütést okozhatnak. A sérült elektromos kábelt a szervizközpontban azonnal ki kell cserélni.

- Tisztítás előtt, győződjön meg, hogy a készülék le van kapcsolva a hálózatról és teljesen kihűlt. Szigorúan tartsa be a tisztítással kapcsolatos utasításokat.

STOP

TILOS a készüléket vízbe meríteni!

- 8 éven felüli gyermekek, továbbá testi, érzékszervi vagy szellemi fogyatékkal élők, illetve tapasztalat vagy ismeretek hiányában hozzá nem értő személyek használhatják a készüléket megfelelő felügyelet vagy a biztonságos használatra vonatkozó útmutatások mellett, amennyiben tisztában vannak a használattal járó veszélyekkel. Ügyeljen, hogy a gyermekek ne használják a készüléket játékszerként. A készülék tisztítását és karbantartását

gyermekek kizárólag felügyelet mellett végezhetik. A készüléket és elektromos tápkábelt 8 évesnél fiatalabb gyermekek elől elzárt helyen tárolja.

- A csomagolóanyag (fólia, hungarocell és más) a gyerekek részére veszélyt jelent. Fulladás veszélyét! A csomagolóanyagot gyermekektől távol tárolja.
- Minden, karbantartással és javítással kapcsolatos munkát csak az illetékes márkaszerviz szakemberre végezhet. A nem szakmailag elvégzett munka a készülék meghibásodásához vezethet, valamint sérüléseket és anyagi károkat okozhat.

STOP

FIGYELEM! A meghibásodott készülék bármilyen használatát, tilos.

Műszaki jellemzők

Tipus	RI-C222-E	Gőzbefűtés	van
Tápfeszültség	220-240 V, 50/60 Hz	Öntisztítás funkció	van
Teljesítmény	2000-2400 W	Automatikus kikapcsolás funkció	van
Gőzszabályozás	legfeljebb 25 g/perc	Száraz vasaló	van
Tűlmelegedés elleni védelem	van	Vezérlési mód	mechanikus
Vízkezelés elleni védelem	van	Vasalótalp bevonat	kerámia
„Függ-csepp” funkció	van	Elektromos tápkábel hossza	1,8 m
Függleges gőzülés	van		

Felszereltség

Vasaló	1 db.	Használati utasítás	1 db.
Mérőpohár	1 db.	Szervizkönyv	1 db.

i

A gyártó, a termékek fejlesztése során, további értesítés nélkül fenntartja a design, a felszereltség, valamint a termék műszaki jellemzőinek változtatási jogát.

Készülék típus felépítése A1

1. Vízpermetező fúvóka.
2. Vízirtartály fedél.
3. Gőzbefújás szabályzógomb – lehetővé teszi a gőzbefújás intenzitás növelését a vasalendő szövet anyagától függően vagy teljes.
4. Intenzív gőzfújás szabályzógomb (gőzlokés) – erős gőzbefújás, illetve gőzfújásos vagy függőleges vasalásra szolgál
5. Vízpermetezés gomb – a szövet nedvesítésére szolgál.
6. Automatikus kikapcsolás indikátor, ha a készülék mozdulatlan helyzetben van, függőleges helyzetben való vasaló esetén – 8 perc elteltével, vízszintes vagy oldal-helyzetben lévő vasaló esetén – 30 másodperc elteltével, működésbe lép az automatikus kioldó rendszer (előtte hangjelzést hall).
7. Tápkábel önbeálló rögzítés – növeli a vezeték élettartamát, így a vasalást biztonságosabbá teszi.
8. Elektromos hálózati tápkábel.
9. Vasalótálp fűtés indikátor – a vasalótálp fűtésénél bekapcsol, és az adott hőmérséklet elérését követően, kikapcsol.
10. Vízirtartály – a szokásosnál nagyobb térfogatú (350 ml).
11. Mechanikus vasalótálp hőmérséklet-szabályzó gomb.
12. "Calc Clean" öntisztítás gomb – a vasaló hatékonyságát csökkentő vízkőlerakódás öntisztítására szolgál
13. "Max" – a vízirtartály maximális vízfeltöltési szintje (a vasaló függőleges helyzetében).
14. Vasalótálp kerámia-bevonattal és a gőzelosztást szolgáló speciális talpkialakítással a talp teljes felületén.
15. Mérépohár.

I. HASZNÁLAT ELŐTT

Óvatosan emelje ki a készüléket és tartozékait a dobozból. Távolítsa el az összes csomagolóanyagot és reklámmatricát. Feltétlenül őrizze meg a termék burkolatán található figyelmeztető, illetve sorozatszámot tartalmazó matricát.

 *A terméken feltüntetett sorozatszám hiánya a garanciális szolgáltatások igénybevételé automatikus megszünetését jelenti.*

Nedves ruhával törölje át a készülék burkolatát, majd törölje szárazra. Első használat alkalmával jelentkező idegen szagok nem jelentik a készülék meghibásodását.

 *Szállítás vagy rakodás után alacsony hőmérsékleten, a készüléket használat előtt legalább 2 órában keresztül tartsa szobahőmérsékleten.*

II. VASALÓ ÜZEMELTÉSE**A vízirtartály feltöltése**

Győződjön meg, hogy a vasaló nincs hálózatra kapcsolva. Állítsa a hőmérséklet-szabályzó "Min" helyzetbe, a gőzfújó szabályzógombot pedig  helyzetbe.

Nyissa ki a vízirtartály fedelét, az ábrán feltüntetett rajz szerint, emelje fel a vasaló orrát. A mérőpohár segítségével, töltsön vizet a vízirtartályba a "Max" jelzésig. Zárja le a vízirtartály fedelét. Helyezze a vasalót függőleges helyzetbe.



FIGYELEM! Víz, a készülék belsejébe vagy az elektromos vezetékre való jutása elkerülése érdekében, ne töltsön a vasalóba vizet közvetlenül vízcsap alól.

A készülék hálózati víz felhasználásával működik. Ne töltsön a készülékbe tiszta desztillált vizet (demineralizált), lágyított vagy forrált vizet. Ez előre nem várható következményekhez és a vasaló idő előtti meghibásodásához vezethet.



Abban az esetben, ha az Ön régiójában túl kemény a víz, a hálózati vizet 1:1 arányban keverni lehet desztillált vízzel.



**Vasalótálp hőmérséklet beállítás funkció**

A REDMOND RI-C222-E típusú vasaló, mechanikus vasalótálp hőmérséklet beállítás szabályzógombbal van ellátva. Emellett, a szabályozási skálára hagyományos hőmérsékletjelzők, valamint a szövetek megnevezéseivel lettek feltüntetve.

A szabályzógomb elfordításával választhatja ki a megfelelő szövet típust vagy a fűtés indikátor mellett elhelyezkedő üzemmód szimbólumot (lásd a "Különböző szövetek vasalási üzemmódjának kiválasztási táblázata"). A vasalótálp melegedésekor a hőmérséklet indikátor a készülék fogantyúján égni fog. Amikor a vasalótálp eléri a szükséges hőmérsékletet, az indikátor kialszik. Ezután elkezdheti a vasalást.

Vasalás gőzöléssel

Hatékony gőzöléses vasalást ••• vagy ••••• üzemmódban érhet el.

Állítsa a gőzszabályzó gombot szükséges helyzetbe. Abban az esetben, ha a szabályzógomb  helyzetben van, a gőzellátás le van zárva (az adott üzemmódot száraz vasalásnál használja). A gőzellátás intenzitása növelése érdekében, fordítsa a szabályzógombot az  jelzéstől az  jelzésig.

Csatlakoztassa a tápkábelt az elektromos hálózatra. Kigyullad a vasalótálp fűtés indikátor. Miután a fűtés indikátor kialszik (a vasalótálp elérte a szükséges hőmérsékletet), elkezdheti a gőzöléses vasalást.



FIGYELEM! Folyamatos gőzellátás csak abban az esetben van, amikor a vasaló folyamatosan vízszintes helyzetben van, a talp hőmérséklete pedig magas. Ha a gőzszabályzó nyitva van (nem  helyzetben), alacsony talphőmérsékleten víz elfolyás lehetséges.

Gőzbefújás

A gőzbefújás funkció vastag és túlzottan gyűrött szövet vasalását segíti elő. Az adott funkció gőzöléses vasalásnál lehet használni, amikor a fűtés indikátor nem ég. A gőzszabályzó indikátor nem lehet  helyzetben.

Gőzbefújást, vasalás közben a gőzbefújás szabályzógomb rövid megnyomásával lehet végteni. A gomb megnyomások közötti intervallum, legalább 2-3 megnyomás másodpercenként. A gőzbefújás funkció függőleges vasalásnál is lehet használni.



FIGYELEM! Alacsony hőmérséklet kiválasztásánál (a szabályzógomb állása •), a vasalótálpból víz csöpöghet, de víz befújás nem észlelhető.

Függőleges gőzölés

A REDMOND RI-C222-E vasaló segítségével termékeket függőleges helyzetben lehet gőzölni. Az adott funkció lehetővé teszi úgy könnyű szerkezetű szövet vasalását (tűl), mint nehéz szerkezetű szövet vasalását (függöny), valamint kabátok, zakók és más vasalását is azokat a wálifán hgyva.

1. Állítsa a gőzszabályzó gombot ☁ helyzetbe.
2. Fordítsa el a hőmérséklet-szabályzó gombot "Max" helyzetbe.
3. Várja meg, amíg a vasalótalp eléri a megfelelő hőmérsékletet (a fűtés indikátor kialszik).
4. Helyezze a vasalót függőleges helyzetbe, talpalap a gőzölelésre kész ruházat irányába. A gőzölelő szövet sérülése ellenében, tartsa a vasalót néhány centiméterre a terméktől.
5. A vasalót fentről lefelé mozgassa, néhányszor röviden nyomja meg a gőzbefújás szabályzó gombját. Minden 5. gombnyomás után, helyezze a vasalót vízszintes helyzetbe.
6. Abban az esetben, ha a fűtés indikátor kiugyullad, várja meg, amíg a talp újra felmelegszik (az indikátor kialszik) miután foglyassa a vasalást.

STOP

FIGYELEM! A gőz hőmérséklete nagyon magas! Egési sérülések ellenében, kerülni a gőz testtel való érintkezését. Ne gőzölje vagy vasolja a ruhát emberek testfelületén!

Száraz vasalás

Száraz vasalás üzemmódban akkor is vasalhat, ha a készülék víztartálya fel van töltve vízzel. Azonban hosszabb idejű vasalásnál, nem ajánlott nagy mennyiségű vizet tölteni a tartályba.

1. Állítsa a gőzszabályzó gombot ☁ helyzetbe.
2. A hőmérséklet szabályzó gombot elfordítva, állítsa be a vasalótalpap, az adott textíliának megfelelő hőmérsékletét.
3. Miután a vasalótalp elérte a beállított hőmérsékletet, a fűtés indikátor kialszik. Kezdheti a vasalást.

Szövet nedvesítése funkció

Az adott funkció akkor van szükség, amikor túlszáradt vagy vékony szerkezetű textíliát, illetve mandzsettákat és gyűrődéseket vasal.

A szövet nedvesítéséhez, nyomja a ☁ jelzésű víz-permetező gombot:

- lassan, egyenletesen – fröcsköléshez;
- gyors mozdulatokkal – víz-permetezéshez.

A vízpermetező fúvókából víz szóródik a szövet felületre. A vízpermetező funkciót bármely vasalási üzemmódban, számos alkalommal lehet használni.

Automatikus kikapcsolás

- Automatikus kikapcsolás funkció biztosítja a biztonságos használatot és lehetővé teszi az elektromos energia megtakarítását. Abban az esetben, ha a készülék mozdulatlan helyzetben van, működésbe lép az automatikus kioldó rendszer: vízszintes vagy oldalsó helyzetben lévő vasaló esetén (véletlen padlóra eséskor) – körülbelül 30 másodperc elteltével;
- függőleges helyzetben lévő vasaló esetén – 8 perc elteltével.

Automatikus kikapcsolás funkció működése lépését követően, a vasalótalp melegítése leáll, hangjelzést hall, ezt követően az automatikus kikapcsolás indikátor a készülék fogantyúján, villogni kezd. A vasalás folytatásához emelje meg a vasalót. Az automatikus indikátor villogása megszűnik, kiugyullad a talpútes indikátor. Miután a fűtés indikátor kialszik, a vasalást újra lehet kezdeni.

"Stop-csepp" rendszer

A "Stop-csepp" automatikus rendszer megelőzi a vízfolyást és lehetővé teszi legkényesebb szövetek vasalását is, azok szerkezte megsértése nélkül.

A kényes szövetek vasalását alacsony hőmérsékleten kell végezni (hőmérséklet üzemmód •)

A vasalás befejezése

Vasalás befejeztével állítsa a fűtésszabályzó gombot "Min" helyzetbe, a gőzszabályzó gombot pedig ☁ helyzetbe. Kapcsolja le a készüléket a hálózatról. Nyissa ki a víztartály fedelét, mosogató fölött megfordítva, öntsse ki a vizet. Teljes víz kiürítéshez, óvatosan rázza meg a vasalót. Állítsa a vasalót függőleges helyzetbe.

Várja meg, amíg a vasalótalp kihűl. Tekerje a hálózati tápkábelt a vasaló köré. A vasalót függőleges helyzetben tárolja.

Különböző szövetek vasalási üzemmódjának kiválasztási táblázata

Fűtésgomb szimbólum	Hőmérséklet szabályzó gomb helyzete	Szövet típus	Javaslatok
•	SYNTHETICS	Akril	Vasaljon óvatosan. Gőz használata kockázattal jár, lehetséges víz kifolyás a vasalótalpból, és mint következmény a vasalt felületen foltok jelennek meg
•	SYNTHETICS	Poliamid szövet (nejlon, nylon)	Vasaljon óvatosan. Gőz használata kockázattal jár, lehetséges víz kifolyás a vasalótalpból, és mint következmény a vasalt felületen foltok jelennek meg
		Poliuretán	Az adott szövetet, mivel hőérékeny, ajánlott fonákján vasalni. Az acetát gyorsan szárad és gyakorlatilag nem igényel vasalást
		Poliészter	Javasolt nedves szöveten keresztül vasalni
• •	SILK/WOOL	Selyem	A selyemszövetet nem ajánlott vízzel befrocskólni, mivel a nem egyenletes nedvesség foltosodást idézhet elő
		Gyapjú	A szövetet ajánlott vízzel befrocskólni vagy nedves szöveten keresztül vasalni. Magas hőmérséklet, zsugorodást idézhet elő
• • •	COTTON/LINEN	Gyapot Len	Javasolt gőzöléses vasalás üzemmód

III. KÉSZÜLÉK KARBANTARTÁSA

Öntisztítás funkció

Az adott funkció vízkölerakódás tisztítására szolgál. Az öntisztítást ajánlott elvégezni havonta legalább 2-3 alkalommal. Minél keményebb a felhasználandó víz, annál gyakrabban kell elvégezni a készülék öntisztítását.

Töltsön a víztartályba vizet "Max" jelzésig.

1. Csatlakoztassa a készüléket az elektromos hálózatra. Zárja el a gőzt (a gőzszabályzó ☁ helyzetben van). Állítsa a vasalótalp fűtésszabályzót max helyzetbe.

2. Miután a fűtés indikátor kialszik, kapcsolja le a készüléket az elektromos hálózatról és helyezze vízszintes helyzetbe a mosogató fölött.
3. Nyomja meg és tartsa lenyomva a "Calc Clean" öntisztítás gombot addig, amíg a vasalótalp furataiból kijövő gőz és víz meg nem szűnik. Ekkor javasolt a vasalót folyamatosan előre-hátra mozgatni. A furatokból kijövő gőz és víz, tisztítja a szennyeződésekét.
4. Tisztítást követően, nyissa ki a vızartály fedelét és őrítse ki a benne maradt vızet. Zárja le a fedelet.
5. Miután a talp kihűlt, nedves ruhával törölje meg a talpfelületet.
6. Túlzott szennyeződések esetén, ismétlje meg a teljes tisztítási ciklust.



FIGYELEM! Csak hálózati vızet használjon. Ne töltsön a készüléke tiszta desztillált vızet (demineralizált), lágyított vagy forralt vızet – ez elöre nem várható következményekhez és a vasaló meghibásodásához vezethet

Vasalótalp tisztítás

A vasalótalp tisztítása elött, győződjön meg, hogy a készülék le van kapcsolva az elektromos hálózatról és teljesen kihűlt. A kihűlt készüléket nedves ruhával vagy szivaccsal meg lehet tisztítani. Tisztításhoz ne használjon sőrulószeret vagy durva bevonatú szivacsot, valamint vegyileg agresszív anyagokat.

Tárolás

A készüléket, száraz helyen, fűtőtestektől távol, közvetlen napsugarktól mentes helyen tárolja. A munkafelület károsodása elkerülése érdekében, a vasalót mindig függőleges helyzetben tárolja. Karcolások kizárása érdekében, kerülje a vasalótalp érintkezését fém vagy más kemény anyagból készült tárgyakhoz.

Vízkepeződés elkerülése érdekében, ne tárolja a vasalót vızvel feltöltött vızartállyal, ez a következı vasalás alkalmával foltokat és szennyeződésekot okozhat.

IV. MIELÖTT SZERVIZKÖZPONTHOZ FORDULNA

Meghibásodás	Lehetséges ok	Elhárítás módja
A vasalótalp bekapcsolás után hideg marad, a fűtés indikátor nem gyullad ki	A készülék nincs elektromos hálózatra csatlakoztatva A hálózati csatlakozó meghibásodott Működésbe lépett az automatikus kikapcsolás funkció (a vasaló fogóján, az automatikus kikapcsolás indikátor villog)	Csatlakoztassa a készüléket elektromos hálózatra Kapcsolja a készüléket üzemképes csatlakozóba Lásd "Automatikus kikapcsolás"
A vasalótalp lassan melegszik	Túl alacsony fűtési hőmérséklet van beállítva	A vasalótalp fűtésszabályzó gomb elfordításával, állítsa be a megfelelő hőmérsékletet
Nem jön gőz	A gőzsabályzó gombtűközésig balra lett fordítva, így eltárta a gőzt	Állítsa a gőzsabályzót a vasaláshoz szükséges helyzetbe

Meghibásodás	Lehetséges ok	Elhárítás módja
A gőzellátás intenzitása alacsony	A vızartályban kevés víz van A gőzsabályzó középhelyzetben áll Működésbe lépett a "Stop-csepp" funkció	Töltse fel a vızartályt legalább 1/4 részig A gőzsabályzó elfordításával, növelje a gőzfújást Várja meg, amíg a vasalótalp eléri a szükséges hőmérsékletet (a fűtés indikátor kialszik)
A vasalótalp furataiból kijövő gőz, szennyezi a szövetet	Vegyí anyagokat tartalmazó vızet használt Desztillált vagy lágyított vızet használt Előbbi használat után, nem őrítette ki a vızartályt	Ne töltsön a tartály vızében vegyi adalékanyagokat Ne használjon vızhálózati és desztillált vızet 1:1 arányban Végezze el az öntisztítást. Vasalás befejeztével, ne hagyjon vızet a vızartályban, azt teljesen őrítse ki
A vasalótalp elszennyeződött és szennyezi a ruházatot	Túl magas hőmérséklet lett kiválasztva Nem tökéletesen lett kiöblítve a ruházat, vagy új ruházatot vasal? Amely nem lett elözetesen kiöblítve	Kövesse a készülék címke és a "Különbözı szövetek vasalási üzemmódjának kiválasztási táblázata" utasításait Végezze el a talp tisztítását. Öblítse ki a ruházatot, ügyeljen, hogy a szöveten ne maradjon szappan vagy mosószer, mely sérti a vasalótalp felületét.
A vasalótalp furataiból kifolyik a víz	Túl alacsony vasalótalp hőmérséklet lett beállítva	Állítsa a fűtési hőmérsékletet ••••• vagy "Max" helyzetbe
A vasalótalpon karcolások és más sérülések vannak	Túl alacsony vasalótalp hőmérséklete, mert az elölrtnál gyakrabban nyomja a gőzkifújó gombot Ön fémalátétre helyezte a vasalót A vasalótalpat ruházati kiegészítő (szegecs, zipzárgomb és stb.) sértegette meg	Növelje a gőzfújás intenzitásnövelést szabályzó gombnyomások közötti intervallumot A vasalódeszka felületéhez viszonyítva a vasalót függőlegesen helyezze el Vasalás közben igyekezzen a zipzáraikat és gombokat a vasalótalppal nem érinteni

V. GARANCIÁLIS KÖTELEZETTSÉGEK

Az adott termékre, a vásárlás időpontjától számított 2 év jótállás biztosított. A jótállási időszakban a gyártó kötelezettséget vállal minden, nem megfelelő minőségű anyag vagy szerelésből eredő gyártási hibával kapcsolatos meghibásodást javítás, alkatrészere vagy teljes készülék csere útján elhárítani. A jótállás csak abban az esetben lép hatályba, ha a vásárlás ideje az eredeti garancialevélen bizonyítva van az eladási hely bejegyzésével és az eladó aláírásával. A jótállás csak akkor ismerhető el, ha készüléket a használati utasításnak megfelelően használták, javítva, szétszerelve nem volt és a nem rendeltetésszerű használatból kifolyólag, nem sérült meg, valamint a készülék tartozékaival együtt meg lett őrízve. Jelen jótállás nem terjed ki a termék ésfogyéscszközök természetes kopására (szőrök, égők, tapadásgátló bevonat, tomitógyűrűk, stb.).

A készülék élettartama és a jótállás érvényessége, a termék eladásának időpontjától vagy a gyártás időpontjától számítódik (abban az esetben, ha az eladás időpontja nem állapítható meg)

A készülék gyártási időpontját a készüléken található azonosító címkén feltüntetett sorozatszámban láthatjuk. A sorozatszám 13 jeltől áll. A 6. és 7. jel a hónapot, a 8. pedig a gyártási évet jelenti.

A gyártó által megadott készülék élettartalma: a vásárlás napjától számított 3 év, feltéve, hogy a készülék az utasításoknak és műszaki szabályoknak megfelelően van kezelve.



Környezetbarát hulladékkezelés (elektromos és elektronikus berendezések kezelése)

A csomagolás, a felhasználói kézikönyv, valamint maga a készülék újrafeldolgozását a helyi újrahasznosítási program keretében kell elvégezni. Gondoskodjon környezetéről: ne dobjon ki ilyen termékeket általános háztartási hulladékkal együtt.

A használt (rég) készülékek nem dobhatók ki a háztartási szeméttel együtt, ezek hulladékkezelését külön kell elvégezni. A régi, használt készülékeket a tulajdonosuk speciális hulladék átvévi helyekre kell szállítsa, illetve megfelelő szervezeteknél kell, hogy leadja. Ezzel, Ön segíti az értékes alanyagok feldolgozásával és szennyezet anyagok tisztításával kapcsolatos programot.

A készülék az elektromos és elektronikus berendezések hulladékairól szóló 2012/19/EU számú irányelvnek megfelelő feliratokkal van ellátva.

Az irányelv az EU egészére érvényes kereteket állapít meg a használt készülékek visszavételére és újrahasznosítására vonatkozóan.



Преди да използвате даденото изделие, внимателно прочетете ръководството за експлоатация и го запазете за справки в бъдеще. Правилното използване на уреда ще удължи значително неговия срок на експлоатация.

Мерки за безопасност

- Производителят не носи отговорност за повреди, които са резултат от неспазване на изискванията на техниката за безопасност и правилата за използване на уреда.
 - Този електрически уред е предназначен за използване в битови условия и може да се използва в квартири, вили, хотелски стаи, битови помещения на магазини, офиси или в други подобни условия на непромишлена експлоатация. Промислено или всяко друго използване на уреда не по предназначение се смята за нарушаване на условията за правилна експлоатация на изделието. В този случай производителят не носи отговорност за възможните последиствия.
 - Преди да включите устройството в електрическата мрежа, проверете съпада ли нейното напрежение с номиналното напрежение на захранването на уреда (вж.техническите характеристики или фирмената табелка на изделието).
- Използвайте удължител, подходящ за мощността на уреда: несъответствието на параметрите може да предизвика късо съединение или запалване на кабела.
 - Включвайте уреда само към заземен контакт - това е задължително изискване за защита от токов удар. Когато използвате удължител, уверете се, че той също е заземен.
 - След използване на уреда, по време на почистване и преместване, изключвайте уреда от контакта. Изключвайте захранващия кабел със сухи ръце, като го държите за щепсела, а не за шнура.
 - Уредът не бива да бъде оставян без наблюдение, докато е включен към електрическата мрежа.
 - По време на пълнене на резервоара с вода, уредът трябва да бъде изключен от електрическата мрежа.

STOP

Внимание! По време на работа уредът се нагрива! Не докосвайте с ръце плочата на ютията, докато тя работи, както и веднага след експлоатация. Използвайте за гладене само специални повърхности. Не оставяйте

BGR

прибора без наблюдение, когато е включен, а след използване го изключвайте веднага от електрическата мрежа.

- Не изтегляйте захранващия кабел през каси на врати или близо до източници на топлина. Внимавайте кабелът да не се усуква и да не се прегъва, както и да не се докосва до остри предмети, ъгли и ръбове на мебели.

STOP

ПОМНЕТЕ: случайната повреда на захранващия кабел може да доведе до повреди, които не съответстват на условията на гаранцията, както и до токов удар. Повреденият захранващ кабел трябва незабавно да се смени в сервизен център.

- Преди да започнете да почиствате уреда, уверете се, че е изключен от електрическата мрежа и е напълно изстинал. Спазвайте строго инструкциите за почистване на уреда.

STOP

ЗАБРАНЯВА СЕ потапянето на корпуса на уреда във вода!

- Деца на възраст 8 години и повече, както и лица с ограничени физически, сетивни или умствени способности или с липса на опит или знания, могат да

STOP

използват уреда само под наблюдение и/или в случай, че са били инструктирани относно безопасното използване на уреда и осъзнават опасностите, свързани с използването му. Деца не бива да си играят с уреда. Дръжте уреда и захранващия му кабел на място, недостъпно за деца под 8 години. Почистването и обслужването на уреда не трябва да се извършва от деца без надзор от възрастен.

- Опаковъчният материал (фолио, пенопласт и т.н.) може да представлява опасност за децата. Опасност от задушаване! Пазете опаковката в недостъпно за деца място.
- Забранен е самостоятелният ремонт на прибора или правене на промени в конструкцията му. Ремонтът на уреда трябва да се извършва само от специалист от упълномощен сервизен център. Непрофесионално извършеният ремонт може да доведе до счупване на уреда, травми и повреда на имущество.

ВНИМАНИЕ! Забранено е използването на уреда, ако са налице някакви дефекти.

Технически характеристики

Модел.....	RI-C222-E	Вертикално гладене с пара.....	да
Напрежение на захранването.....	220-240 V, 50/60 Hz	Силен паров удар.....	да
Мощност.....	2000-2400 W	Функция за самопочистване.....	да
Регулируемо подаване на парадо 25 г/мин		Функция за автоматично изключване.....	да
Защита от прегряване.....	да	Сухо гладене.....	да
Защита от котлен камък.....	да	Вид на управлението.....	механично
Функция за ограничаване образуването на капки.....	да	Покритие на плочата.....	керамично
		Дължина на кабела.....	1,8 м

Комплект

Ютия.....	1 бр.	Ръководство за експлоатация.....	1 бр.
Мерителна чаша.....	1 бр.	Сервизна книжка.....	1 бр.

i Производителят има право да прави промени в дизайна, комплектуването и в техническите характеристики на изделието в процеса на усъвършенстване на продукцията си, без да уведомява предварително за тези изменения.

Устройство на уреда **A1**

- Отвор на дюзата за пръскане.
- Капак на резервоара за вода.
- Регулатор на подаването на пара – дава възможност за регулиране на желаната мощност на изпускане на парата в зависимост от вида на тъканта или за пълно спиране на подаването на пара.
- Бутон за интензивно подаване на пара (паров удар) – служи за изхвърляне на пара със сила при гладене с пара, както и при вертикално гладене с пара.
- Бутон за пръскане на вода – предначинан е за овлажняване на прането.
- Индикатор за автоматично изключване – започва да мига, ако приборът не се използва примерно 8 минути във вертикално положение или примерно 30 секунди в хоризонтално положение (преди това ще прозвучи сигнал).
- Шарнирно закрепване на кабела – увеличава срока на експлоатацията му и осигурява по-безопасно използване на прибора.
- Захранващ кабел.
- Индикатор за нагряването на плочата - светва при нагряване и се изключва, когато плочата на ютията се нагрее до зададената температура.
- Резервоар за вода с увеличен обем (350 ml).
- Механичен регулатор на температурата на плочата.
- Бутон за самопочистване "Calc Clean" – предначинан за самопочистване на ютията от котлен камък, който влияе отрицателно върху нейната производителност.
- "Max" – отметка за максимално ниво на водата в резервоара (при вертикално положение на ютията).
- Плоча с керамично покритие и специфичен релеф за правилно разпределение на парата по цялата повърхност.
- Мерителна чаша.

I. ПРЕДИ ПЪРВОТО ИЗПОЛЗВАНЕ

Внимателно разопаковайте изделието, отстранете всички опаковъчни материали и рекламни стикери. Задължително запазете табелката със серийния номер и предупредителния стикер.

! Липсата на сериен номер върху изделието автоматично ви лишава от правото на гаранционно обслужване.

Избършете корпуса на уреда с влажна кърпа, след което внимателно го подсушете. Появяването на странична миризма при първо използване не е следствие от неизправност на уреда.

! След транспортиране или съхраняване при ниски температури трябва да оставите уреда при стайна температура не по-малко от 2 часа, преди да го включите.

II. ИЗПОЛЗВАНЕ НА ЮТИЯТА**Напълване на резервоара за вода**

Уверете се, че уредът не е включен към електрическата мрежа. Преместете регулатора за нагряване на плочата в положение "Min", а регулатора за подаване на пара в положение . Отворете капака на резервоара за вода и вдигнете върха на ютията нагоре. С помощта на мерителната чаша налейте в резервоара вода, но не повече от отметката "Max" на корпуса на уреда. Затворете капака на резервоара. Поставете ютията във вертикално положение.

! **ВНИМАНИЕ!** Не наливайте вода напрова от крака, за да не попадне вода в корпуса на прибора или върху захранващия кабел.

Уредът е предначинан да работи с водопроводна вода. Не наливайте в ютията чиста дестилирана (деминерализирана), омектанена или преварена вода. Това може да доведе до нежелани ефекти при гладенето и да предизвика повреда на ютията.



 Ако водата във вашия район е много твърда, се препоръчва смесване на водопроводната с дестилирана вода в пропорция 1:1.

Настройка на температурата на плочата

Ютията REDMOND RI-C222-E е снабдена с механичен регулатор на температурата на плочата. На скалата на регулатора са нанесени общоприетите обозначения на основните температурни режими и наименованията на основните видове тъкани.

С завъртане на регулатора на температурата задайте символа, съответстващ на тъканта, която гладите, до знака на корпуса на уреда (вж. "Таблицата за избор на режими на гладене за различните тъкани"). Докато плочата се нагрява, индикаторът за температурата на корпуса на прибора свети. Когато плочата на ютията се нагрее до желаната температура, индикаторът изгасва. След това може да се пристъпи към гладенето.

Гладене с пара

Ефективното гладене с пара е възможно само в температурните режими * * * или * * * . Поставете регулатора за подаване на пара в необходимото положение. Ако регулаторът се намира в положение , подаването на пара е блокирано (този режим се използва за сухо гладене). За увеличаване на интензивността за подаване на пара върнете регулатора по посока от  до .

Включете захранващия кабел в електрическата мрежа. Светва индикаторът за нагряване на плочата. След като индикаторът за нагряване изгасне (плочата е нагрята до зададената температура), можете да пристъпите към гладенето с пара.

⚠ ВНИМАНИЕ! Постоянно подаване на пара има само когато ютията е в хоризонтално положение, при висока температура на плочата. Ако регулаторът за подаване на пара е отворен (не в положение ) при ниска температура е възможно изтичане на вода от отворите в плочата на ютията.

Паров удар

Функцията паров удар е необходима при гладене на плътни и силно мачкащи се тъкани. Тази функция е достъпна при гладене с пара, когато индикаторът за нагряване на корпуса на уреда не свети. Ако индикаторът не свети, трябва да се изчака пълното нагряване на плочата на уреда. Регулаторът за подаване на пара не трябва да бъде в положение .

Паровият удар се осъществява с кратки натискания на бутона за паров удар по време на гладенето. Интервалите между натисканията на бутона за паров удар трябва да бъдат не по-малко от 2-3 секунди.

Функцията паров удар може да се използва при вертикално гладене.

⚠ ВНИМАНИЕ! При избор на ниски температури на гладене (режим *) от плочата на ютията може да капне вода, и да не се получи паров удар.

Вертикално гладене с пара

С помощта на ютията REDMOND RI-C222-E може да се гледят с пара изделия във вертикално положение. Тази функция дава възможност за гладене както на леки по структура тъкани (пол), така и на тежки (завеси), както и на палта, сака и т. п., без да се свалят от закачалката.

1. Поставете регулатора за подаване на пара в положение .
2. Завъртете регулатора на температурата на плочата в положение "Max".
3. Изчакайте, докато плочата се нагрее до необходимата температура (индикаторът за нагряване на корпуса на уреда изгасва).
4. Поставете ютията вертикално, с плочата към гладената тъкан. Дръжте ютията на разстояние няколко сантиметра от гладените изделия, за да не повредите деликатните тъкани.
5. Като движите ютията отгоре надолу, направете няколко кратки натискания върху бутона за паров удар. На всеки 5 натискания променяйте положението на ютията на хоризонтално.
6. Ако светне индикаторът за нагряване на плочата, изчакайте докато тя се нагрее (индикаторът изгасва), и продължете вертикалното гладене с пара.

STOP **ВНИМАНИЕ!** Температурата на парата е много висока! За да не се изгорите, се пазете от парата, излизаща от отворите на плочата на ютията. Не гладете с пара дрехи, облечени върху човек!

Сухо гладене

Можете да гладите тъкани в сух режим, даже ако резервоарът е пълен с вода. Ако обаче ще работите продължително в този режим, не се препоръчва да наливате в резервоара твърде много вода.

1. Поставете регулатора за подаване на пара в положение .

2. Със завъртане на регулатора за температурата на плочата, задайте необходимата температура на нагряване в съответствие с вида на тъканта.
3. След като плочата се нагрее до зададената температура, индикаторът за нагряване на корпуса на прибора изгасва. След това може да се пристъпи към гладенето.

Функция за овлажняване на тъканта

Функцията за овлажняване ще бъде полезна, ако гладите пресъхнало пране или тъкан с тънка структура на влакното, както и при разглаждане на маншети и гънки.

За овлажняване на тъканта натискайте бутона за пръскане на вода .

- бавно, плавно – за разпръскване;
- с бързи движения – за пулверизация.

От отвора на дюзата за пръскане ще пръска вода. Функцията за овлажняване на тъканта може да се използва необходимия брой пъти във всеки режим на работа.

Система за автоматично изключване

Функцията за автоматично изключване осигурява безопасността на използване на ютията и дава възможност за икономия на електроенергия. Ако уредът се намира в неподвижно състояние, сработва системата за автоматическо изключване:

- за ютия, намираща се в хоризонтално положение или на страната си (при случайни падане) – след 30 секунди;
- за ютия, намираща се във вертикално положение – след около 8 минути.

При сработване на функцията за автоматично изключване нагряването на плочата се прекратява, прозвучава сигнал, след което индикаторът за автоматично изключване на дръжката на уреда почва да мига. За да продължите гладенето, хванете ютията за дръжката. Индикаторът за автоматично изключване престава да мига, светва индикаторът за нагряване на плочата. Когато индикаторът за нагряване изгасне, възобновете гладенето.

Система за ограничаване образуването на капки

Автоматичната система за ограничаване образуването на капки предотвратява протичането на вода и дава възможност за разглаждане дори на най-деликатните тъкани без риск от повреда.

Гладенето на деликатни тъкани трябва да става при ниска температура (температурен режим *).

Край на работата

След приключване на работа преместете регулатора за нагряване на плочата в положение "Min", а регулатора за подаване на пара в положение . Изключете ютията от електрическата мрежа. Отворете капака на резервоара за вода и излейте водата от резервоара, като обърнете ютията над мивката. Внимателно разклатете ютията, за да излезе останалата вода. Поставете ютията във вертикално положение.

Изчакайте, докато плочата изстине. Навийте захранващия кабел около основата на ютията. Съхранявайте уреда във вертикално положение.

Таблица за избор на режим за гладене за различни тъкани

Символ на регулатора на нагряване	Положение на регулатора на температурата	Вид тъкан	Препоръки
●	SYNTHETICS	Акрил	Да се глади внимателно. Използването на пара е рисковано, възможно е протичане на вода от плочата на ютията и вследствие на това поява на петна по тъканта
		Полиамидни тъкани (капрон, найлон)	
		Полиуретан	Тъканта е по-добре да се глади от опакватата страна, тъй като тя лошо понася нагряването. Ацетатът съгне бързо и почи няма нужда от гладене
		Ацетатни влакна	
●●	SILK/WOOL	Полиестер	Препоръчва се да се глади през влажна тъкан
		Вискоза	При повишена температура изменя цвета си, полепва, втвърдява се и се разрушава, възможно е да се свие
●●●	SILK/WOOL	Коприна	Копринената тъкан е по-добре да не се пръска с вода, тъй като от неравномерната влажност може да се образуват петна
●●	SILK/WOOL	Вълна	Тъканта е по-добре да не се пръска с вода или да се глади през влажна тъкан. При повишена температура е възможно свиване
●●●	COTTON/LINEN	Памук	Препоръчва се режим на гладене с пара
		Лен	

III. ПОДДРЪЖКА НА УРЕДА

Функция за самопочистване

Тази функция се използва за почистване на ютията от образувалото се отлагане на котлен камък върху отворите на плочата. Препоръчва се процедурата за самопочистване да се прави не по-рядко от 2-3 пъти на месец. Колкото по-твърда е използваната вода, толкова по-често е необходимо самопочистване.

1. Налейте вода в резервоара до отметката "Max".
2. Блокирайте подаването на пара (регулаторът за пара е в положение ) Поставете регулатора на температурата на плочата в положение max. Включете ютията в електрическата мрежа.
3. Когато индикаторът изгасне, изключете ютията от електрическата мрежа и я сложете в хоризонтално положение над мивката.
4. Натиснете и задръжте бутона за самопочистване "Calc Clean", докато не прекъсне излизането на гореща вода и пара от отворите в плочата. Препоръчва се при това да разклащате ютията напред - назад. Излизашите от отворите пара и кипяща вода почистват замърсяванията.

5. След почистването отворете капака на резервоара за вода и излейте останалата в резервоара вода. Затворете капака.
6. Когато плочата изстине, избършете повърхността ѝ с влажна тъкан.
7. При силно замърсяване се препоръчва цикълът за самопочистване да се повтори.

⚠ ВНИМАНИЕ! Използвайте само водопроводна вода. Не се препоръчва да се използва дестилирана (демнерализирана), омеколена или преварена вода – в този случай самопочистването няма да бъде ефективно.

Почистване на плочата

Преди почистването на плочата на ютията се уверете, че ютията е изключена от електрическата мрежа и е напълно изстинала. Плочата може да се почисти с влажна тъкан или гъба. Не използвайте абразивни средства и гъби с метално или абразивно покритие, както и химически агресивни вещества.

Съхранение

Съхранявайте уреда на сухо място, далеч от нагревателни уреди и преки слънчеви лъчи. За да не повредите работната повърхност, винаги съхранявайте ютията във вертикално положение. Плочата на ютията не трябва да се докосва до метални и други твърди предмети. Не съхранявайте ютията с вода в нея, за да не се образуват котлен камък и замърсявания, които може да зацапат тъканта в процеса на гладене.

IV. ПРЕДИ ДА СЕ СВЪРЖЕТЕ СЪС СЕРВИЗИЯ ЦЕНТЪР

Неизправност	Възможна причина	Начини за отстраняване
Плочата на ютията не се нагрява, индикаторът за нагряване не гори	Уредът не е включен към електрическата мрежа Електрическият контакт е дефектен Сработила е системата за автоматично изключване (индикаторът за автоматично изключване на дръжката на ютията свети)	Включете уреда към електрическата мрежа Включете уреда към работещ електрически контакт Вж. раздел "Система за автоматично изключване"
Плочата на ютията се нагрява слабо	Заддена е твърде ниска температура на нагряване	Свъртете на регулатора за нагряване на плочата на ютията задайте необходимата температура
Няма пара	Подаването на пара е блокирано	Поставете регулатора за пара в необходимото положение
Недостатъчна интензивност на подаването на пара	В резервоара има много малко вода	Напълнете резервоара за вода като минимум на ¼
	Регулаторът за пара е в положение за средно подаване на пара Действа функцията за ограничаване образуването на водни капки	Със завъртане на регулатора увеличете подаването на пара Изваквайте, докато не бъде достигната необходимата температура на плочата на ютията (индикаторът за нагряване изгасва)

Неизправност	Възможна причина	Начини за отстраняване
Излизашцата от отворите на плочата на ютията пара зацапва прането	Използвали сте вода с химични добавки	Не наливайте в резервоара вода с химични добавки
Излизашцата от отворите на плочата на ютията пара зацапва прането	Използвали сте дестилирана или омеколена вода Не сте излили водата от резервоара след предишното използване	Използвайте обикновена водопроводна вода или смес от водопроводна и дестилирана вода в пропорция 1:1 Извършете самопочистване на уреда. Винаги изливайте водата от ютията след приключване на гладенето
Плочата на ютията е замърсена и цапа прането	Зададена е твърде висока температура на плочата на ютията Прането не е добре изплакнато или гладите нова дреха, без да сте я изплакнали	Направете справка с етикетите на изделието и "Таблицата за избор на режими за гладене за различните тъкани" Почистете плочата. Изплакнете дрехата, убедете се, че по нея не са останали сапун или други почистващи препарати
От отворите на плочата на ютията изтича вода	Зададена е твърде ниска температура на нагреване на плочата Твърде ниска температура на плочата поради често натискане на бутона за интензивно подаване на пара	Поставете регулатора за нагреване на плочата в положение ••••• или "Max" Увеличете интервалите между натискането на бутона за интензивно подаване на пара
На плочата на ютията има драскотини и други повреди	Сложили сте ютията на метална поставка Плочата е била повредена от аксесоари на дрехите (капси, ципове, копчета и т.н.)	Използвайте специалните поставки за ютията. Съхранявайте уреда във вертикално положение В процеса на гладене внимавайте да не закачате ципове, капси и други твърди предмети, които могат да повредят плочата на ютията

V. ГАРАНЦИЯ

Това изделие има гаранция от 2 години от момента на закупуването му. Производителят се задължава по време на гаранционния срок да отстрани появилите се заводски дефекти, предизвикани от недостатъчно качество на материалите или слобвяването, чрез ремонт, смяна на детайли или смяна на цялото изделие. Гаранцията влиза в сила само в случай че датата на покупката е потвърдена с печата на магазина и подписана продавача на оригиналната гаранционна карта. Настоящата гаранция се признава само в случай, че изделието се е използвало в съответствие с инструкцията за експлоатация, че не е било ремонтирано, разглобявано и не е било повредено в резултат на неправилно боравене с него, и че е запазена цялата комплексност на изделието. Тази гаранция не се

разпространява върху естественото износване на изделието и консумативите (филтри, лампички, незалепащи покрития, уплътнители и т.н.).

Срокът на експлоатация на изделието и срокът на валидност на гаранцията се изчисляват от датата на продажбата или от датата на производство на изделието (в случай, че не може да се определи датата на продажбата).

Датата на производство на уреда може да се види в серийния номер, който се намира на идентификационния стикер на корпуса на изделието. Серийният номер се състои от 13 знака. 6-ият и 7-ият знак посочват месеца, а 8-ият – годината на производство на уред.

Установеният от производителя срок на годност на устройството е 3 години, считано от датата на закупуване, при условие, че експлоатацията на изделието е в съответствие с настоящото ръководство и приложимите технически стандарти.



Екологично безредна утилизация (утилизация на електрическо и електронно оборудване)

Изхвърлянето на опаковката, ръководствата, както и самият уред трябва да се извърши в съответствие с местните програми за рециклиране. Проявете загриженост за околната среда и не изхвърляйте тези продукти с обикновените битови отпадъци.

Използваните (стари) уреди не трябва да се изхвърлят с другите битови отпадъци, те трябва да се утилизират отделно. Собствениците на старо оборудване трябва да отнесат уредите в специалните пунктове за събиране на такива отпадъци или да ги предадат в съответните организации. Така ще подпомогнете програмата за преработка на ценни суровини, както и за пречистване на замърсяващи вещества.

Даденият прибор е произведен в съответствие с Европейските директиви 2012/19/EU, регулиращи използването на електрически електронни уреди.

Дадената директива определя основните изисквания за използване и преработка на отпадъците от електрическите електронни прибори, действащи на територията на целия Европейски Съюз.



Prije upotrebe ovog proizvoda pažljivo proučite upute za upotrebu i sačuvajte ih kao priručnik. Pravilna upotreba uređaja znatno će produžiti vijek njegove upotrebe.

Mjere sigurnosti

- Proizvođač ne snosi odgovornost za oštećenja, koja su nastala uslijed nepoštovanja sigurnosnih normi i uputa za upotrebu ovaj električni uređaj.
- Ovaj je električni aparat namijenjen za upotrebu u kućanstvu, a može se koristiti u stanovima, vikendicama, hotelskim sobama, trgovinama, uredima ili u drugim sličnim uvjetima neindustrijske namjene. Industrijska ili bilo koja druga zloupotreba aparata smatrati će se kršenjem pravilne upotrebe proizvoda. U ovom slučaju, proizvođač ne preuzima odgovornost za posljedice.
- Prije priključivanja aparata na električnu mrežu, provjerite da li je napon istovjetan sa naponom napajanja uređaja (pogledajte specifikacije ili pločicu proizvoda).
- Koristite produžni kabel, predviđen za priključnu snagu uređaja – neusklađenost parametara može dovesti do kratkog spoja ili pregorijevanja kabela.
- Uključujte uređaj samo na utičnice koje imaju uzemljenje, – to je obavezan zahtjev glede zaštite

STOP

od strujnog udara. Kada koristite produžni kabal, uvjerite se da i on, također, ima uzemljenje.

- Isključujte uređaj iz utičnice suhim rukama, povlačenjem kabela za napajanje strujom za utikač, a ne za sam kabel.
- Aparat se ne smije ostavljati bez nadzora, sve dok je uključen u električnu mrežu.
- Tijekom punjenja spremnika vodom, aparat mora biti isključen iz električne mreže.

PAŽNJA! Za vrijeme rada aparat se grije! Ne dirajte rukom dno glačala tijekom njegovog rada i neposredno po završetku glačanja. Koristite samo specijalne površine za glačanje. Ne ostavljajte aparat uključen bez nadzora, poslije upotrebe odmah ga isključite iz električne mreže.

- Ne provlačite kabel za napajanje električnom energijom u blizini izvora topline, plinskih i električnih štednjaka. Vodite računa o tome da se kabel ne uvrće i ne lomi, te da ne dolazi u dodir s oštrim predmetima, bridovima namještaja.

STOP

UPAMTITE: slučajno oštećenje kabela za napajanje strujom može dovesti do momenata koji

HRV

ne odgovaraju uvjetima garancije, ta do udara električnom energijom. Oštećeni električni kabel treba odmah zamijeniti u servis centru!

- Prije početka čišćenja uređaja provjerite da li je isti isključen iz struje te da se potpuno ohladio. Strogo se pridržavajte uputa za čišćenje uređaja. **ZABRANJENO je uranjanje kućišta uređaja u vodu!**

STOP

- Djeca uzrasta od 8 godina i starija, te osobe s ograničenim osjetilima, fizičkim ili intelektualnim sposobnostima, s nedovoljnim iskustvom ili znanjima, mogu koristiti uređaj samo pod prismotrom i/ili u slučaju ako su obučeni glede sigurnog korištenja uređaja, te ako su svjesni opasnosti koje nosi korištenje uređaja. Djeca ne bi trebalo da se igraju sa aparatom. Držite aparat i njegov kabel za struju izvan dohvata djece mlađe od 8 godina. Čišćenje i održavanje uređaja ne smiju obavljati djeca bez nadzora odralih osoba.
- Materijali za pakiranje (folija, penoplast i t. d.) mogu predstavljati opasnost za djecu. Opasnost od gušenja! Držite ambalažu na mjestu van domašaja djece.

- Nije dozvoljeno da samostalno obavljate popravku aparat ili da mijenjate njegov dizajn. Popravke aparata mora provoditi samo ovlaštenu servisni centar. Neprofesionalno obavljen posao može dovesti do kvara aparata, ozljeda i oštećenja imovine. **PAŽNJA! Zabranjuje se korištenje neispravnog uređaja.**

STOP

Tehničke karakteristike

Model.....	RI-C222-E	Cilni parni udar.....	ima
Napon napajanja.....	220-240 V, 50/60 Hz	Funkcija automatskog čišćenja.....	ima
Snaga.....	2000-2400 W	Funkcija automatskog isključenja.....	ima
Podesivo doziranje pare.....	do 25 g/min	Suho glačanje.....	ima
Zaštita od pregrijavanja.....	ima	Tip upravljanja.....	mehanički
Zaštita od kamenca.....	ima	Premaz dna.....	keramički
Funkcija "Kap-stop".....	ima	Duljina gajtana.....	1,8 m
Okomito otparavanje.....	ima		

Kompletiranje

Glačalo.....	1 kom.	Upute za upotrebu.....	1 kom.
Mjerna čaša.....	1 kom.	Servisna knjižica.....	1 kom.



Proizvođač ima pravo na unošenje izmjena u dizajnu, kompletu, kao i na izmjene tehničkih karakteristika proizvoda u cilju poboljšanja svojih proizvoda bez prethodne najave takvih promjena.

Izvedba uređaja A1

1. Otvor raspršivača vode.
2. Poklopac spremnika za vodu.
3. Regulator doziranja pare – omogućava podešavanje željene snage isparavanja tkanine u ovisnosti od njezinog tipa ili potpuno zatvaranje dotoka pare.
4. Tipka za intenzivno doziranje pare (parnog udara) – služi za silno izbacivanje pare tijekom glačanja uz isparavanje, te za okomito isparavanje.
5. Tipka za raspršivanje vode – namijenjena je za vlaženje rublja.
6. Indikator automatskog isključenja – počinje treptati ako se uređaj ne koristi oko 8 minuta u okomitom položaju, ili oko 30 sekunda u vodoravnom položaju (prije toga čuje se zvučni signal).
7. Zglobno pričvršćivanje gajtana – povećava vijek njegove upotrebe i osigurava bezbjednije korištenje uređaja.
8. Gajtan za napajanje strujom.
9. Indikator zagrijanosti dna – pali se kod grijanja i isključuje se kada se dno glačala zagrije do zadane temperature.

10. Spremnik za vodu – ima povećani volumen (350 ml).
11. Mehaničke regulator temperature dna glačala.
12. Tipka za automatsko čišćenje "Calc Clean" – predviđena je za automatsko čišćenje glačala od kameca, koji negativno utječe na njegovu učinkovitost.
13. "Max" – oznaka maksimalne razine vode u spremniku (kod vertikalnog položaja glačala).
14. Dno s keramičkim slojem i osobitim reljefom za ravnomjernu raspodjelu pare po čitavoj površini.
15. Mjerna čaša.

I. PRIJE POČETKA KORIŠTENJA

Pažljivo izvadite proizvod i njegove dijelove iz kutije. Uklonite sve materijale za pakiranje i promidžbene naljepnice (ako ih ima). Obvezatno sačuvajte na svome mjestu pločicu sa serijskim brojem proizvoda na njegovom kućištu!

 *Odsustvo serijskog broja na proizvodu automatski Vas lišava prava na njegovu garancijsko servisiranje.*

Obrišite kućište uređaja vlažnom krpom, zatim ga osušite. Pojava stranog mirisa kod prvog korištenja nije posljedica neispravnosti uređaja.

 *Nakon prijevoza ili čuvanja na niskim temperaturama potrebno je uređaj držati na sobnoj temperaturi najmanje 2 sata prije njegovog uključivanja.*

II. KORIŠTENJE GLAČALA

Punjenje spremnika za vodu

Uvjerite se da uređaj nije uključen u električnu mrežu. Postavite regulator grijanja dna glačala u položaj "Min", a regulator doziranja pare u položaj .

Otvorite poklopac spremnika za vodu, podignite nos glačala nagore. Uz pomoć mjerne čaše nalijte u spremnik vodu ne više od oznake "Max" na kućištu uređaja. Zatvorite poklopac spremnika. Postavite glačalo u okomiti položaj.

 *PAŽNJA! Ne nalijevajte vodu izravno iz slavine, kako bi se izbjeglo da voda uđe u kućište uređaja ili na gajtan za napajanje strujom.*

Uređaj je predviđen za rad sa vodom iz vodovoda. Nemojte nalijevati u glačalo čistu destiliranu vodu (demineraliziranu), omeškanu ili prakiljalu vodu. To može dovesti do neželjenih učinaka kod glačanja i skraćivanja vijeka trajanja glačala.



Ako imate veoma tvrdi vodu, preporučuje se miješanje vodovodne i destilirane vode u omjeru 1:1.



Podešavanje temperature dna glačala

Glačalo REDMOND RI-C222-E je opremljeno mehaničkim regulatorom temperature dna. Na skali regulatora se nalaze općeprihvaćene oznake osnovnih temperaturnih režima i nazivi osnovnih tipova tkanina.



Zakretanjem regulatora temperature podesite simbol koji odgovara glačanju tkanine, pored oznake na kućištu uređaja (vidi "Tablica izbora režima za glačanje različitih tkanina"). Tijekom zagrijavanja dna glačala indikator temperature na ručici uređaja će sijati. Kada se dno glačala zagrije do potrebne temperature, indikator će se ugasisi. Poslije toga možete početi sa glačanjem.

Glačanje uz pomoć pare

Učinkovito glačanje uz pomoć pare moguće je u režimu •• ili ••••.

Postavite regulator doziranja pare u potreban položaj. Kada se regulator nalazi u položaju , doziranje pare je zatvoreno (ovaj režim koristi se za suho glačanje). Za povećanje intenziteta doziranja pare zakrećite regulator u smjeru od  do .

Uključite gajtan za napajanje strujom u električnu mrežu. Pali se indikator grijanja dna glačala. Kada se indikator zagrijavanja ugasi (dno se zagrijalo do podesene temperature), možete početi sa glačanjem uz pomoć pare.

 *PAŽNJA! Stalno doziranje pare odvija se samo onda kada se glačalo nalazi u vodoravnom položaju kod visoke temperature dna glačala. Ako je regulator pare otvoren (ne u položaju ) kod niske je temperature moguće isticanje vode iz otvora na dnu glačala.*

Udar pare

Funkcija udara pare neophodna je kod glačanja gustih i tkanina koje se silno gužvaju. Ova je funkcija prisutna kod glačanja uz primjenu pare, kada indikator grijanja na kućištu uređaja ne svijetli. Ako indikator svijetli, porebno je sačekati da se dno glačala potpuno zagrije. Regulator doziranja pare ne treba da se nalazi u položaju .

Udari pare se ostvarju kratkim pritiskanjima tipke za udar pare tijekom glačanja. Intervali između stiskanja tipke za udar pare moraju iznositi najmanje 2-3 sekunde.

Funkcija udara pare može se koristiti i kod okomitog glačanja.

 *PAŽNJA! Kod izbora niskih temperatura glačanja (režim •) sa dna glačala može kapati voda, a udar pare može biti odsutan.*

Okomito parenje

Uz pomoć glačala REDMOND RI-C222-E mogu se pariti proizvodi u okomitom položaju. Ova funkcija omogućava glačanje kako tkanina lakih po strukturi (til), tako i teških tkanina (zastori), kaputi, jakne i sl., bez njihovog skidanja sa vješalice.

1. Postaviti regulator za doziranje pare u položaj .
2. Okrenite regulator temperature dna u položaj "Max".
3. Sačekajte dok se dno zagrije do neophodne temperature (indikator grijanja na kućištu uređaja se gasi).
4. Postavite glačalo okomito, dnom u pravcu tkanine koja se pari. Držite glačalo na rastojanju od nekoliko centimetara od proizvoda koji se pari, kako ne bi pokvarili osjetljive tkanine.
5. Pomjeranjem glačala odzgo nadolje nekoliko puta nakratko stisnite tipku za udar pare. Nakon svakih 5 stiskanja postavite glačalo u vodoravni položaj.
6. Ako se indikator za grijanje upali, sačekajte da se glačalo zagrije (indikator će se ugasisi) i nastavite sa okomitim parenjem tkanine.

 *PAŽNJA! Temperatura pare je veoma visoka. Da bi izbjegli opekotine nemojte dozvoliti kontakt sa parom koja izlazi iz otvora na dnu glačala. Nemojte pariti odjeću na osobi!*

Suho glačanje

Tkanine možete glačati u suhom režimu, čak i kada se u spremniku glačala nalazi voda. Međutim, kod dužeg rada u ovom režimu ne preporučuje se nalijevanje suviše velike količine vode u spremnik.

1. Postaviti regulator za doziranje pare u položaj .
2. Okretanjem regulatora temperature dno podešete neophodnu temperaturu grijanja sukladno tipu tkanine.
3. Nakon što se dno zagrijalo do podešene temperature, indikator grijanja na kućištu urešaja će se ugasisi. Možete početi sa glačanjem.

Funkcija vlaženja tkanine

Funkcija vlaženja biti će korisna ako glačate presušeno rublje ili tkaninu sa finom strukturom vlakana, te za glačanje manžeta i nabora. Za vlaženje tkanine stisnete tipku za raspršivanje vode .

- lagano, ravnomjerno – za prskanje;
- brzim pokretima – za raspršivanje.

Iz otvora raspršivača prskati će voda. Funkcija vlaženja tkanine može se koristiti neophodan broj puta u svakom režimu rada.

Sustav automatskog isključenja

Funkcija automatskog isključenja osigurava bezbjednu upotrebu glačala i štedi električnu energiju. Ako se glačalo nalazi u nepokretnom položaju, aktivira se sistem automatskog isključivanja:

- za glačalo u vodoravnom položaju ili na boku (kod slučajnog pada) – približno nakon 30 sekundi.
- za glačalo u okomitom položaju – približno nakon 8 minuta.

Kod aktiviranja funkcije automatskog isključenja, grijanje glačala se prekida, čuje se zvučni signal, nakon čega će indikator automatskog isključenja na ručici glačala treptati. Za nastavak rada uhitite glačalo za ručicu. Indikator automatskog isključenja prestaje treptati i pali se indikator grijanja dna glačala. Čim se indikator grijanja ugasi možete nastaviti sa glačanjem.

Sustav "Kap-stop"

Automatski sustav "Kap-stop" sprječava curenje vode i omogućava glačanje čak i najosjetljivijih tkanina bez rizika da će biti oštećene.

Glačanje osjetljivih tkanina mora se obavljati sa niskom temperaturom (temperaturni režim .

Završetak rada

Po završetku rada postavite regulator grijanja dna glačala u položaj "Min", a regulator za doziranje pare u položaj . Isključite glačalo iz električne mreže. Otvorite poklopac spremnika za vodu i islijte vodu iz njega, okretanjem glačala iznad lavaboa. Pažljivo prodrmajte glačalo kako bi se izlila sva voda. Postavite glačalo u okomiti položaj.

Sačekajte da se dno glačala ohladi. Omotajte gajtan za strujr oko osnove glačala. Ostavite ga u okomitom položaju.

Tablica za izbor režima glačanja za različite tkanine

Simbol na regulatoru grijanja	Položaj regulatora temperature	Tip tkanine	Preporuke
•	SYNTHETICS	Akril Poliamidne tkanine (kapron, najlon) Poliuretani	Glačati pažljivo. Korištenje pare može biti rizično, moguće je isticanje vode iz dna glačala, i kao posljedica toga, mogu se pojaviti tragovi razlijevanja vode na tkanini
•	SYNTHETICS	Acetatna vlakna Poliester Viskoza	Tkanine je bolje glačati s naličja, budući ona loše podnosi grijanje. Acetat se brzo suši i skoro da ga nije niti potrebno glačati Preporučuje se glačanje preko vlažne krpe Na povećanoj temperaturi mijenja boju, lijepi se, ukrućuje se i razara, moguće je skupljanje
••	SILK/WOOL	Svila Vuna	Svilenu tkaninu je bolje ne prskati vodom, pošto od neravnomjerne vlažnosti može doći do razlijevanja vode Tkaninu je bolje prskati vodom ili glačati preko vlažne tkanine. Na povišenoj temperaturi moguće je skupljanje
•••	COTTON/LINEN	Pamuk Lan	Preporučuje se režim parenja

III. ODRŽAVANJE GLAČALA

Funkcija automatskog čišćenja

Ova funkcija služi za čišćenje glačala od nagomilanog kamenca u raspršivačima dna. Preporučuje se obavljanje procedure automatskog čišćenja 2-3 puta mjesečno. Korištenjem tvrde vode potrebno je češće automatsko čišćenje.

1. Nalijte vodu u spremnik do oznake "Max".
2. Zatvorite dovod pare (okrenite regulator pare ulijevo do položaja ). Postavite regulator temperature grijanja u položaj "Max". Pruključite glačalo u električnu mrežu.
3. Kada se indikator grijanja ugasi, isključite glačalo iz električne mreže i ostavite ga u vodoravnom položaju iznad lavaboa.
4. Pritisnite i držite tipku za automatsko čišćenje "Calc Clean", sve dok iz otvora dna glačala ne prestane isticati vrela voda i para. Pri tome se preporučuje ljuštiti glačalo naprijed-nazad. Vrela voda i para, koji izlaze iz otvora glačala, odstranit će onečišćenja iz glačala.
5. Nakon čišćenja otvorite poklopac spremnika za vodu i izlijte zaostalu vodu iz spremnika. Zatvorite poklopac.
6. Kada se dno glačala ohladi obrišite njegovu površinu vlažnom krpom.
7. Kod silnog zaprljanja preporučuje se ponavljanje ciklusa automatskog čišćenja.



PAŽNJA! Koristite isključivo vodu iz vodovoda. Ne preporučuje se korištenje destilirane (deminer-alizirane), omekšane ili prokjučale vode – u tom slučaju automatsko čišćenje neće biti učinkovito.

Čišćenje dna glačala

Prije početka čišćenja dna glačala provjerite da li je ono isključeno iz električne mreže i da li se potpuno ohladilo. Dno glačala može se očistiti vlažnom krpom ili spužvom. Ne koristite abrazivna sredstva za pranje i spužve sa metalnim ili abrazivnim slojem, niti kemijske agresivne tvari.

Čuvanje

Uređaj treba čuvati na suhom mjestu, dalje od grijinih uređaja i izravnih sunčevih zraka. Da se ne bi oštetila radna površina, glačalo uvijek treba držati u okomitom položaju. Ne dozvoljava se kontakt dna glačala sa metalnim i drugim krutim predmetima.

Ne ostavljajte vodu u glačalu. To može dovesti do stvaranja vapnenca i pojave onečišćenja koja mogu da utječu na proces glačanja.

IV. PRIJE OBRAĆANJA U SERVISNI CENTAR

Neispravnost	Mogući uzrok	Način otklanjanja
Dno glačala se ne zagrijeva indikator grijanja ne gori	Glačalo nije uključeno u električnu mrežu Neispravna utičnica za struju	Uključite glačalo u električnu mrežu Uključite glačalo u ispravnu utičnicu
Dno glačala grije se slabo	Podešena je suviše niska temperatura grijanja	Okretanjem regulatora grijanja dna glačala podesite neophodnu temperaturu
Nema pare	Dovod pare je zatvoren	Postavite regulator pare u potreban položaj e
Nedovoljan intenzitet doziranja pare	U spremniku je suviše malo vode	Dopunite spremnik za vodu bar do ¼ volumena
Nedovoljan intenzitet doziranja pare	Regulator za paru nalazi se u položaju prosječnog doziranja pare	Zakretanjem regulatora povećajte doziranje pare
Para koja izlazi iz dna glačala prlja rublje	Koristili ste vodu u kemijskim dodacima Koristili ste destiliranu ili omeđanu vodu Nise ispuštili preostalu vodu iz spremnika koja je ostala od prethodnog glačanja	Ne nalijevajte u spremnik vodu u kemijskim dodacima Upotrijebite običnu vodu iz vodovoda ili mješavinu vodovodne i destiliranje vode u omjeru 1:1 Odradite automatsko čišćenje glačala. Uvijek ispuštite preostalu vodu nakon završetka glačanja

Neispravnost	Mogući uzrok	Način otklanjanja
Dno glačala se zaprljalo i prija rublje	Bila je podešena suviše visoka temperatura dna glačala Niste dostatno isprali rublje ili glačate novu odjeću koju niste isprali	Pogledajte etikete na proizvodu i "Tablicu izbora režima glačanja za različite tkanine" Obavite čišćenje dna glačala. Splaknite odjeću i provjerite da na njoj nije ostalo sapuna ili drugih sredstava za pranje
Iz otvora na dnu glačala curi voda	Podešena je suviše niska temperatura grijanja dna glačala Suviše niska temperatura dna zbog čestog stiskanja tipke za intenzivno doziranje pare	Postavite regulator grijanja dna u položaj ••••• ili "Max" Povećajte interval između stiskanja tipke za intenzivno doziranje pare
Na dnu glačala prisutne su ogrebotine i druga oštećenja	Stavili ste glačalo na podlogu od kovine Dno glačala je bilo oštećeno utenžiljama na odjeći (zakačke, patent zatvarači, gumbi i t. d.)	Koristite podloge predviđene za tu svrhu. Ostavljajte glačalo u okomitom položaju Trudite se da tijekom glačanja ne zatvarate patent zatvarače, zakačke i druge krute predmete koji mogu oštetiti dno glačala

V. GARANCIJA

Ovaj uređaj ima garanciju tijekom razdoblja od 2 godine od datuma kupnje. Tijekom razdoblja garancije, proizvođač se obvezuje putem popravka ili zamjene cijelog uređaja eliminirati nedostatke uzrokovane lošim kvalitetom materijala i montaže. Garancija će biti valjna samo ako datum kupnje potvrđuju pečat i potpis prodavatelja trgovine na originalnoj garancijskoj listi. Ova garancija se priznaje, samo ako uređaj se koristi u skladu s uputama za uporabu, nije bilo popravljeno, demontirano ili oštećeno zbog pogrešne uporabe, kao i nije promijenjena njegova kompletnost.

Ova garancija ne pokriva normalnu iznošenost uređaja i potrošnog materijala (filtera, žarulja, premaz koji sprečuje prigrjevanje, brtvila, itd.).

Rok trajanja uređaja i garancijski rok će se računati od dana prodaje ili datuma proizvodnje uređaja (ako je datum prodaje ne može se utvrditi).

Datum proizvodnje uređaja može se pronaći u serijskom broju koji se nalazi na naljepnici na kućistu uređaja. Serijski broj sastoji se od 13 znakova. 6. i 7. znakovi označavaju mjesec, 8. – godinu proizvodnje uređaja.

Rok trajanja proizvoda koji je utvrdio proizvođač uređaja iznosi 3 godina od dana njegove nabavke pod uvjetom da se isti koristio u skladu sa ovim uputama i primjenjivim tehničkim standardima.



Ekološki neškodljivo iskorištavanje (iskorištavanje električnih i elektroničkih uređaja)

Utilizacija ambalaže, uputa za upotrebu, te samog uređaja potrebno je izvesti u skladu s lokalnim propisima za preradu otpada. Vodite računa o zaštiti okoliša: ne bacajte ove proizvode skupa sa običnim komunalnim smećem.

Iskorišteni (stari) uređaji se ne smiju baciti s ostalom kućanskom tehnikom, isti se moraju iskorištavati odvojeno. Vlasnici starih uređaja moraju donijeti uređaj na mjesta njihovog prijema ili ih predati za to specijaliziranim tvrtkama. Na taj način pomažete program za preradu dragocijenihih sirovina, te očuvanju okoliša.

REDMOND

Ovaj je uređaj označen sukladno Europskoj direktivi 2012/19/EU, kojom se regulira korištenje uređaja nakon isteka životnog vijeka električnih i elektroničkih uređaja.

Ova direktiva utvrđuje osnovne zahtjeve glede korištenja i prerade otpada od električnih i elektroničkih uređaja koji se primjenjuju na cijelom teritoriju Europske unije.



Predtým, ako začnete používať tento výrobok, pozorne si prečítajte tento návod na použitie a uschovajte ho, aby ste v prípade potreby mali tento manuál vždy k dispozícii. Správne použitie prístroja značne predlží jeho životnosť.

Bezpečnostné opatrenia

- Výrobca nezodpovedá za škody spôsobené porušením bezpečnostných opatrení a nesprávnym použitím výrobku.
- Tento prístroj je elektrickým zariadením pre použitie v domácnosti. Prístroj je možné používať v bytoch, rodinných domoch alebo na chatách, v hotelových izbách, hospodárskych miestnosťach obchodov, kanceláriách a za iných podobných podmienok okrem priemyselných účelov. Priemyselné alebo iné podobné použitie zariadenia s iným účelom sa považuje za porušenie pokynov príslušného použitia výrobku. V tomto prípade výrobca nezodpovedá za prípadné následky a škody.
- Pred pripojením zariadenia ku elektrickej sieti zkontrolujte, či sa napätie elektrickej siete shoduje s menovitým napájacím napätím zariadenia (viď. technické charakteristiky, resp. továrenský štítok výrobku).

STOP

- Používajte predlžovačku, ktorá zodpovedá príkonu zariadenia. Neshoda parametrov môže spôsobiť skrat resp. vznietenie kábla.
 - Vždy pripojte prístroj len k zásuvkám, ktoré sú zabezpečené uzemňovacím kontaktom s ochranným uzemňovacím vedením. To je nevyhnutelná požiadavka pre elektrickú bezpečnosť. Zároveň pri použití predlžovačky dbajte na to, aby bola uzemnená.
 - Vždy odpojajte prístroj z elektrickej zásuvky hneď po ukončení jeho použitia, ako aj počas čistenia alebo premiestnenia. Vytiahujte elektrický kábel suchými rukami, pritom pridržujte ho za zástrčku, ale nikdy za snúru.
 - Je potrebné dávať pozor na prístroj v priebehu času prevádzky, pokiaľ bude prístroj zapojený do elektriky.
 - Počas plnenia zásobníka vody musí byť prístroj odpojený od elektrickej siete.
- POZOR!** Spotrebič sa zahrieva! Nedotýkajte sa žehliacej plochy počas prevádzky a bezprostredne po ukončení práce. Používajte iba špeciálne povrchy určené na žehlenie. Nenechávajte zapojený prístroj bez dozoru, po použití ihneď odpojte prístroj od elektrickej siete.

SVK

- Nepretahujte elektrický kábel cez dverné otvory alebo v blízkosti zdrojov tepla. Dbajte na to, aby sa elektrická šnúra neprekrucovala, nelámala, neprehýbala, nedotýkala sa ostrých predmetov, rohov a okrajov nábytku.

STOP

Pamätajte si: neočakávané poškodenie napájacieho kábla môže spôsobiť poruchy, ktoré nepodliehajú záručným podmienkam, rovnako ako aj dôjsť do úrazu elektrickým prúdom. Poškodený napájací kábel vyžaduje súrnu výmenu v servisnom centre.

- Pred čistením prístroja ubezpečte sa, že je odpojený od elektrickej siete a úplne vychladol. Dôsledne postupujte podľa pokynov na čistenie.

STOP

ZAKAZUJE SA ponárať teleso prístroja do vody!

- Deťom do 8 rokov a starším, a taktiež osobám s obmedzenými fyzickými, senzorovými alebo duševnými schopnosťami alebo s nedostatkom skúseností alebo vedomostí, je možné používať prístroj len pod dozorom/alebo v tom prípade, ak boli poučení v zmysle bezpečného používania prístroja a tiež si uvedomujú nebezpečenstvo spojené s jeho používaním. Nedovoľujte deťom hrať sa s prístrojom. Uskladňujte

prístroj a jeho elektrický šnúru v miestach neprístupných deťom mladším ako 8 rokov. Deti nesmú čistiť a používať zariadenia bez dozoru dospelých.

- Obalový materiál (baliace fólie, polystyrén a pod.) tohto výrobku môže byť nebezpečný pre deti! Existuje nebezpečenie udusenía! Uschovávajújte obaly mimo dosah detí.
- Zakazuje sa samostatne vykonávať opravy zariadenia resp. meniť jeho konštrukciu. Všetky servisné a opravárske práce by sa mali vykonávať len v autorizovaných servisných centrách. Neprofesionálne vykonaná práca môže spôsobiť poruchu zariadenia, ako aj úrazy a poškodenia majetku.

STOP

POZOR! Zakazuje sa používať zariadenie s akoukoľvek poruchou.

Technické charakteristiky

Model.....	RI-C222-E	Silný parný ráz.....	je k dispozícii
Napájacie napätie.....	220-240 V, 50/60 Hz	Funkcia samočistenia.....	je k dispozícii
Výkon.....	2000-2400 W	Funkcie automatického vypnutiaja.....	je k dispozícii
Nastaviteľná para.....	do 25 g/min	Suché žehlenie.....	je k dispozícii
Ochrana proti prehriatiu.....	je k dispozícii	Typ ovládania.....	mechanický
Ochrana proti vodnému kameňu.....	je k dispozícii	Povrch žehliacej plochy.....	keramický
Funkcia "Drip-Stop".....	je k dispozícii	Dĺžka privodného kábla.....	1,8 m
Vertikálne žehlenie.....	je k dispozícii		

Súprava

Naparovacia žehlička.....	1 ks.	Servisná knižka.....	1 ks.
Odmerný pohár.....	1 ks.		
Návod na použitie.....	1 ks.		

i Výrobca má právo vykonávať zmeny dizajnu, súpravy ako aj zmenu technických parametrov počas zdokonaľovania svojej produkcie bez predbežného oznámenia týchto zmien.

Zloženie prístroja A1

1. Otvor rozstrekovača vody.
2. Veko vodnej nádržky.
3. Regulator pary umožňuje nastavenie požadovanej sily naparovania tkaniny v závislosti od jej typu alebo úplne vypnutie pary.
4. Tlačidlo intenzívneho naparovania (parneho rázu) slúži na silné uvoľnenie pary počas naparovania a taktiež na vertikálne naparovanie.
5. Tlačidlo rozstrekovača vody slúži na zvlhčovanie bielizne.
6. Kontrolka automatického vypnutia začína blikať, keď sa prístroj nepoužíva v priebehu cca 8 minút v zvislej polohe alebo cca 30 sekúnd vo vodorovnej polohe (pred tým počujete zvukové oznámenie).
7. Kľbové spojenie kábla (otočná šnúra) predlžuje životnosť žehličky a prispieva jeho bezpečnému použitiu.
8. Prívodný kábel.
9. Kontrolka teploty žehliacej plochy začne svietiť počas ohrievania a zhasne, keď sa žehliaca plocha ohreje do zadanej teploty.
10. Vodná nádržka má zvýšený objem (350 ml).
11. Mechanický regulator teploty žehliacej plochy (ďalej len termostat).
12. Tlačidlo funkcie samočistenia "Calc Clean" slúži na samočistenie žehličky od vodného kameňa a usadenín, ktoré majú negatívny vplyv na jej výkonnosť.
13. "Max" je označenie maximálnej úrovne vody vo vodnej nádrži (v zvislej polohe žehličky).
14. Žehliaca plocha s keramickým povrchom a zvláštnym reliéfom pre rovnomerné roztriedenie pary po celom povrchu.
15. Odmerný pohár.

I. PRED PRVÝM ZAPNUTÍM

Opatrne vytiahnite výrobok a jeho súčiastky z krabice. Odstráňte všetky baliace materiály a reklamné nálepky. Z telesa prístroja sa nesmie odstraňovať nálepka, na ktorej je uvedené výrobné číslo a varovné štítky.

! V prípade ak výrobné číslo výrobku bude chýbať, to Vás automaticky zbaví práva záručného servisu.

Pretrite teleso prístroja vlhku tkaninou, potom ho pretrite dosucha. Pri prvom použití môže zmiznúť cudzí zápach, to nie je dôsledkom poruchy prístroje.

! Po prepravovaní alebo uschovaní prístroja pri nízkych teplotách nechajte ho stáť pri izbovej teplote v priebehu minimálne 2 hodiny pred prvým zapnutím.

II. POUŽITIE NAPAROVACEJ ŽEHLIČKY

Naplnenie vodnej nádržky

Ubezpečte sa, že prístroj nie je pripojený k elektrickej sieti. Nastavte si termostat do polohy "Min" regulator pary do polohy .

Otvorte veko vodnej nádržky, zdvihnite hrdlo na nalevanie vody nahoru. S pomocou odmerného poháru nalejte do vodnej nádržky vodu, aby neprekročila rysku "Max" na telese prístroja. Zatvorte veko nádržky.

Postavte žehličku do zvislej polohy.

! POZOR! Nenalievajte vodu priamo z kohútiku, aby nedošlo do jeho zásahu do telesa prístroja alebo prívodného kábla.

Prístroj je určený na použitie vodovodnej vody. Nenalievajte do žehličky čistou destilovanú (demineralizovanú), zmäččenú resp. prevarenú vodu, lebo to môže príviesť k nežiaducim účinkom pri žehlení a predčasnemu opotrebovaniu žehličky.





V prípade ak vo Vašom regióne je veľmi trvdá voda, môžete vodovodnú vodu miešať s destilovanou vodou v pomere 1:1.

Nastavenie teploty žehliacej plochy

Žehlička REDMOND RI-C222-E je vybavená mechanickým termostatom. Na termostatu sú označené všeobecné označenia základných teplotných režimov a názvy základných druhov tkanín. Otočením termostatu nastavíte si symbol, ktorý odpovedá druhu tkaniny, vedľa značky na telese prístroja (viď. Tabuľka volieb režimov žehlenia pre rôzne druhy tkanín). Počas zohrievania žehliacej plochy sa bude svietiť kontrolka teploty na držiatku prístroja. Keď sa žehliaca plocha žehličky rozohreje do požadovanej teploty, kontrolka zohriatia zhasne. Potom môžete začať žehlenie.

Žehlenie s naparovaním

Efektívne naparovanie je možné v teplotných režimoch •• alebo ••••.

Nastavte si regulator pary do potrebnej polohy. Pokiaľ sa regulator nachádza v polohe , para je vypnutá (tento režim si môžete použiť na suché žehlenie). Pre zvýšenie intenzity pary otáčajte regulator smerom od  ku .

Pripojte napájací kábel k elektrickej sieti. Rozsvieti sa kontrolka zohriatia žehliacej plochy. Po zhasnutí kontrolky zohriatia (žehliaca plocha sa ohriala do zadanej teploty), môžete začať žehlenie s naparovaním.

! POZOR! Do trvalému výstupu pary dochádza len vtedy, keď sa žehlička nachádza vo vodorovnej polohe, pri vysokej teplote žehliacej plochy. Pokiaľ regulator pary je otvorený (nie je v polohe , pri nižšej teplote je možné vytekanie vody z otvorov v žehliacej ploche žehličky.

SVK

Parný ráz

Funkcia parneho rázu je potrebná na žehlenie pevných tkanín a tkanín, ktoré sa ľahko mačkajú. Táto funkcia je k dispozícii pri žehlení s naparovaním, keď sa kontrolka zohriatia na telese prístroja nesvieti. Pokiaľ sa kontrolka svieti, treba počkať, kým sa žehliaca plocha prístroja úplne rozohreje. Regulator pary nesmie byť v polohe .

Parný ráz sa uskutočňuje krátkodobými stlačeniami tlačidla parneho rázu počas žehlenia. Pauzy medzi stlačeniami tlačidla parneho rázu musia byť minimálne 2-3 sekundy.

Funkcia parneho rázu sa používa pri vertikálnom žehlení.

! POZOR! Pri zvolení nízkych teplôt žehlenia (režim •) s žehliacej plochy žehličky môže kvapkať voda a parný ráz môže nefungovať.

Vertikálne naparovanie

S pomocou žehličky REDMOND RI-C222-E si môžete naparovať výrobky v zvislej polohe. Táto funkcia umožňuje žehlenie ľahkej podla štruktúry tkaniny (tyl), ako aj ťažkej (závesy, záclony), rovnako aj kabáty, saká apod., pritom nerušíte ju vynímat' z ramienok.

1. Nastavte si regulátor pary do polohy ☁
2. Otočte termostat do polohy "Max".
3. Počkajte, keď sa žehliacia plocha rozohreje do potrebnej teploty (kontrolka zohriatia na telese prístroja zhasne).
4. Dajte žehličku do zvislej polohy tak, aby žehliacia plocha bola v smere naparovanej tkaniny. Dbajte na to, aby žehlička bola vo vzdialenosti niekoľkých centimetrov od žehlených výrobkov, aby nedošlo k poškodeniu jemných tkanín.
5. Vedzte žehličku smerom svrchu nadol a súbežne niekoľkokrát ztlačte tlačidlo parného režimu. Po každom 5-ich ztlachtení dajte žehličku do vodorovnej polohy.
6. V prípade ak sa rozsvieti kontrolka zohriatia, počkajte, kým sa žehliacia plocha rozohreje (kontrolka zhasne) a pokračujte vo vertikálnom naparovaní.

STOP POZOR! Teplota pary je veľmi vysoká! Aby nedošlo k popôleniu, vyhýbajte sa kontaktu s parou, ktorá vychádza z otvorov na žehliacej ploche žehličky. Nikdy nežehlite oblečenie na sebe!

Suché žehlenie

Môžete žehliť tkaniny v režimu suchého žehlenia, aj keď vodná nádržka je naplnená vodou. Pri ďalšom žehlení v tomto režime však sa nedoporučuje nalievať do nádržky príliš veľa vody.

1. Nastavte si regulátor pary do polohy ☁
2. Otočením regulátoru teploty žehliacej plochy nastavte si potrebnú teplotu zohrievania podľa typu tkaniny.
3. Keď sa žehliacia plocha ohreje do zadané teploty, kontrolka teploty ha telese prístroja zhasne. Môžete začať žehlenie.

Funkcia zvlhčenia tkaniny

Funkcia zvlhčenia bude užitočná v tom prípade, ak žehľíte presušenú bielizeň alebo tkaninu s jemnou štruktúrou vlákna, a taktiež na žehlenie manžiet a záhybov.

Pre zvlhčenie stlačte tlačidlo rozstrekovača vody ☂:

- pomaly, plynuo – pre rozstrekovanie;
- rýchlymi pohybami – pre striekanie.

Z otvoru rozstrekovača sa na tkaninu bude rozstrekovať voda.

Funkcia zvlhčenia sa používa toľkokrát, koľko treba, pritom v akomkoľvek prevádzkovom režime.

Systém automatického vypnutia

Funkcia automatického vypnutia zaisťuje bezpečnosť a umožňuje šetrenie elektriny. V prípade keď prístroj je v kludnom stave, spustí sa systém automatického vypnutia:

- pre žehličku vo vodorovnej polohe resp. na boku (v prípade náhodného spadnutia) o 30 sekúnd;
- pro žehličku v zvislej polohe cca o 8 minút.

Pri spustení funkcie automatického vypnutia sa zohriatie žehliacej plochy zastaví, počujete zvukový signál, potom kontrolka automatického vypnutia na držiaku začne blikať. Pre pokračovanie v práci zdvihnite žehličku za držiak. Kontrolka automatického vypnutia prestane blikať, začne svietiť kontrolka zohriatia žehliacej plochy. Hneď po zhasnutí kontrolky zohriatia môžete pokračovať v žehlení.

Systém "Drip-Stop"

Automatický systém "Drip-stop" zabraňuje pretekaniu vody a umožňuje žehlenie aj jemnejších tkanín bez rizika ich poškodenia.

Žehlenie jemných tkanín sa musí prebehať pri nízkej teplote (teplotný režim •).

Ukončenie práce

Po ukončení práce nastavte termostat do polohy "Min" a regulátor pary do polohy ☁. Odpojte prívodný kábel od elektrickej siete. Otvorte veko vodnej nádržky a vylejte vodu zo zásobníku prevratením žehličky nad výlevkou. Opatrne pohúpajte žehličku, aby sa vylili zvyšky vody. Postavte žehličku na plochu v zvislej polohe.

Počkajte, kým žehliacia plocha vychladne. Obmotajte napájací kábel okolo telesa žehličky. Uchovajte prístroj v zvislej polohe.

Tabuľka volieb režimov žehlenia pre rôzne druhy tkanín

Symbol na termostate	Poloha termostatu	Druh tkaniny	Odporúčenia
•	SYNTHETICS	Akryl Polyamidové tkaniny (kapron, nylon) Polyuretan	Žehľite opatrne. Použitie pary je rizikové, lebo existuje možnosť vytekania vody z žehliacej plochy, čo môže priviesť k vytvoreniu škvrn na tkanine
•	SYNTHETICS	Acetátová vlákna Polyester Viskóza	Lepšie je žehliť tkaninu po rubovej strane, lebo nie je odolná proti vysokej teplote. Acetát rýchlo schne a skoro nevyžaduje žehlenie Doporučuje sa žehliť cez vlhku tkaninu Pri zvýšenej teplote mení farbu, lepi sa, tvrdne a rozpadá sa, nevylučuje sa dokonca aj sraženie
••	SILK/WOOL	Hodváb Vlna	Hodváb sa nedoporučuje kropiť vodou, lebo nerovnomerná vlhkosť môže spôsobiť vznik škvrn od vody Tkaninu je lepšie kropiť vodou resp. žehliť cez vlhku tkaninu. Pri zvýšenej teplote sa nevytvoruje sraženie
•••	COTTON/LINEN	Bavlna Lan	Doporučuje sa režim naparovania

III. ČISTENIE A ÚDRŽBA PRÍSTROJA

Funkce samočistenia

Táto funkcia slúži na odstránenie vodného kameňa a usadenín v tryskách žehliacej plochy žehličky. Doporučuje sa vykonávať procedúru samočistenia 2-3 krát mesačne. Čím voda, ktorú používate, je tvrdšia, tým častejšie treba vykonávať samočistenie.

1. Nalejte vodu do nádrže do rysky "Max".
2. Nastavte regulátor pary do polohy (otočte regulátor pary doľava do polohy ☁). Nastavte termostat do polohy max. Pripojte žehličku k elektrickej sieti.

- Keď kontrolka zohriatia zhasne, odpojte žehličku od elektrickej sejte a dajte ju do vodorovnej polohy nad výlevkou.
- Stlačte a udržiajte tlačidlo samočistenia "Calc Clean", kým sa nezastaví výstup horúcej vody a pary z otvorov žehliacej plochy. Pritom sa doporučuje pohúpať žehličku smerom dopredu - dozadu. Vychádzajúca z otvorov para a vriaca voda odstráni špinu.
- Po ukončení čistenia otvorte veko vodnej nádržky a vytejte zbyvajúcu v nádržke vodu. Zatvorte veko.
- Vo vychladnuti žehliacej plochy, utrite jej povrch vlhkou tkaninou.
- V prípade silného zašpinenia sa doporučuje zopakovať celú procedúru samočistenia.

⚠ POZOR! Používajte len vodovodnú vodu. Nedoporučuje sa používať destilovanú (demineralizovanú), zmäččenú resp. prevaňujúcu vodu, lebo v takomto prípade nebude samočistenie efektívne.

Čistenie žehliacej plochy

Predtým, než začnete čistiť žehliacu plochu, ubezpečte sa, že žehlička je odpojená od elektrickej siete a úplne vychladla. Žehliacu plochu môžete čistiť vlhkou tkaninou resp. špongiou. Nepoužívajte abrazívne čistiace prostriedky, drsné špongie a špongie s abrazívnym povrchom, ako aj agresívne chemické látky.

Uchovanie

Uchovávajte prístroj v suchom mieste, v blízkosti ktorého nie sú žiadne topné telesá a neprenika priame slnečné žiarenie. Aby nedošlo do poškodenia pracovnej plochy, vždy uschovávajú žehličku v zvislej polohe. Vyhnite sa akémukoľvek kontaktu žehliacej plochy žehličky s kovovými alebo inými tvrdými predmetmi.

Nikdy neuchovávajú žehličku s vodou v nádržke, aby nedošlo k vytváraniu vodného kameňa, vápených usadenín a nečistôt, ktoré môžu zašpiniť tkaniny počas žehlenia.

IV. PREDTÝM, NEŽ SA OBRÁTITE NA SERVISNÉ CENTRUM

Porucha	Pripadná príčina	Spôsob odstránenia
Žehliaca plocha žehličky sa neohrieva, kontrolka zohriatia nesvieti	Prístroj nie je pripojený k elektrickej sieti	Pripojte prístroj k elektrickej sieti
	Zásuvka je vadná	Zapnite zariadenie do správne fungujúcej zásuvky
Žehliaca plocha žehličky sa zle ohrieva	Spustil sa systém automatického vypnutia (svieti kontrolka automatického vypnutia na držiaku žehličky)	Vid. "Systém automatického vypnutia"
	Bola nastavená príliš nízka teplota zohriatia	Otočením termostatu nastavte si potrebnú teplotu
Chýba para	Para je vypnutá	Nastavte si regulátor pary do potrebnej polohy, ktorú potrebujete

Porucha	Pripadná príčina	Spôsob odstránenia
Intenzívnosť pary nie je dostatočná	Vo vodnej nádržke je príliš málo vody	Naplníte vodnú nádržku najmenej ¼ maximálneho objemu
	Regulátor pary sa nachádza v polohe stredného prúdu pary	Otočením regulátoru pary zvýšte úroveň výstupu pary
Para, ktorá vychádza z otvorov žehliacej plochy žehličky špiní bielizeň	Bola spustená funkcia "Drip-Stop"	Počkajte, kým bude dosiahnutá potrebná teplota žehliacej plochy žehličky (kontrolka zohriatia zhasne)
	Byla použitá voda s chemickými prísadami	Nezaliavajte do vodnej nádržky vodu s chemickými prísadami
Žehliaca plocha žehličky se zašpinila a špiní bielizeň	Bola použitá destilovaná resp. zmäččená voda	Používajte obyčajnú vodu z vodovodu resp. zmes vodovodnej vody a destilovanej vody v pomere 1:1
	Nebola odstránená voda z vodnej nádržky po predchádzajúcom použití	Vykonajte samočistenie prístroja. Vylievajte vždy vodu z žehličky po ukončení práce
Žehliaca plocha žehličky se zašpinila a špiní bielizeň	Bola nastavená príliš vysoká teplota žehliacej plochy žehličky	Pozrite sa na etiketu na výrobku a do "Tabuľky voľieb režimov žehlenia pre rôzne druhy tkanín"
	Nedostatočne ste vymáchali bielizeň alebo žehlite nové oblečenie, aj keď bolo vymáchané	Vykonajte čistenie žehliacej plochy. Vymachajte oblečenie, ubezpečte sa, že na ňom nezostalo mydlo alebo iné čistiace prostriedky
Z otvorov žehliacej plochy žehličky vyteká voda	Bola nastavená príliš nízka teplota žehliacej plochy	Nastavte termostat do polohy ••• alebo "Max"
	Príliš nízka teplota žehliacej plochy kvôli častému stlačeniu tlačidla intenzívneho naparovania	Zvýšte rozptálie medzi stlačeniami tlačidla intenzívneho naparovania
Na žehliacej ploche žehličky sú škrabance alebo iné poškodenia	Žehlička bola umiestnená na kovový podstavec	Používajte špeciálny podstavec na žehličku. Uschovávajú žehličku len v zvislej polohe
	Žehliaca plocha bola poškodená odevným príslušenstvom (nitmi, zipom, gombíkom, atď)	Počas žehlenia skúste sa vyhnúť kontaktu s zipmi, nitmi a inými tvrdými predmetmi, ktoré môžu poškodiť žehliacu plochu žehličky

SVK

V. ZÁRUKA

Na tento výrobok sa poskytuje záruka na dobu 2 roky od dátumu jeho nákupu. V priebehu záručnej doby výrobca prostredníctvom opráv, výmeny súčiastok resp. celého zariadenia sa zaväzuje odstrániť všetky chyby pri jeho výrobe, ktoré sú dôsledkom nedostatočnej kvality materiálov resp. montáže. Záruka je platná len v tom prípade, ak dátum nákupu je potvrdený pečiatkou z obchodu a podpisom predávateľa na originálnom záručnom liste. Táto záruka sa nevzťahuje na výrobok, ak bol výrobok používaný v súlade s návodom na použitie, nebol opravovaný, rozberaný resp. poškodený v dôsledku nesprávneho použitia, a taktiež ak je uschovaná kompletná dokumentácia výrobku. Táto záruka sa nevzťahuje na prirodzené opotrebovanie výrobku a jeho pomocných súčiastok (filtre, lampičky, keramiky a telefonové úpravy, gumové tesnenie atď.).

Doba použitia zariadenia a záručná doba sa vypočíta odo dňa jeho nákupu, resp. od dátumu jeho výroby (v prípade ak sa tento dátum nedá stanoviť).

Datum výroby zariadenia si môžete nájsť v sériovom čísle, ktorý je umiestnený na identifikačnej etikete na kostre výrobku. Sériové číslo sa skladá z 13-ch dymbolov. 6. a 7. symboly znamenajú mesiac, 8. symbol znamená rok výroby zariadenia.

Záruka výrobcu na prístroj je 3 rokov od dátumu zakúpenia, za predpokladu, že sa používa v súlade s týmto návodom a platnými technickými normami.



Ekologický neškodlivá recyklácia (recyklácia elektrického spotrebiča)

Likvidácia obalu, manuálu, ako aj samotného zariadenia musí byť vykonaná v súlade s miestnymi programami recyklácie. Prejavte záujem o ochranu životného prostredia: nevyhadzujte takéto prístroje do bežného komunálneho odpadu.

Opotrebované (staré) prístroje nemôžu byť vyhodené spolu s ostatnými bežnými smetami. Musia byť recyklované zvlášť. Majitelia opotrebovaných zariadení musia odnieť prístroje do špeciálnych zberní alebo ich odovzdať zodpovedajúcim organizáciám. Takouto činnosťou podporujete program na recykláciu cenných surovín a taktiež chránite ovzdušie od škodlivých látok.

Tento spotrebič v súlade s európskou smernicou 2012/19/EÚ, ktorá sa riadi likvidáciu elektrických a elektronických zariadení.

Táto smernica definuje základné požiadavky na likvidáciu a recykláciu odpadov z elektrických a elektronických zariadení, ktoré platia v celej Európskej únii.



Než začnete tento výrobek používat, přečtěte si pozorně tento návod k použití a uschovejte ho, abyste měl(a) tento manuál v případě potřeby k dispozici. Správné použití přístroje značně prodlužuje jeho životnost.

Bezpečnostní opatření

- Výrobce neodpovídá za škody způsobené porušením bezpečnostních opatření a nesprávným použitím výrobku.
- Tento přístroj je elektrickým zařízením pro použití v domácnosti. Přístroj lze použít v bytech, rodinných či venkovských domech (resp. na chatě), hotelových pokojích, obytných místnostech prodejen, kanceláří a za jiných podobných podmínek mimo průmyslové použití. Průmyslové či jakékoliv použití s jiným účelem zařízení se pokládá za porušení pokynů příslušného použití výrobku. V tomto případě výrobce neodpovídá za možné následky a škody.
- Před zapnutím zařízení do elektrické sítě zkontrolujte, zda se shoduje napětí elektrické sítě s jmenovitým napájecím napětím zařízení (viz. technické charakteristiky resp. výrobní štítek výrobku).
- Použijte prodlužovačku, která odpovídá příkonu spotřebiče. Neshoda parametrů může způsobit zkrat resp. vznícení kabelu.

STOP

- Vždy připojte přístroje pouze k zásuvkám, majícím uzemňovací kontakt s ochranným uzemňovacím vedením – je to závazný požadavek elektrické bezpečnosti. Při použití prodlužovačky taky dbejte na to, aby měla uzemnění.
 - Vždy odpojte přístroj z elektrické zásuvky okamžitě po skončení jeho použití a taky během čištění anebo přemístění. Vytahujte elektrickou šňůru suchýma rukama, přitom přidržujte ji za zástrčku, nikoliv za šňůru.
 - Přístroj se nesmí nechat bez dozoru, je-li připojen k elektrické síti.
 - Při naplňování nádoby na vodu musí být přístroj odpojen od elektrické sítě.
- Pozor! Při práci se přístroj nahřívá! Nedotýkejte se žehličí desky při práci i po ukončení práce. Používejte pouze podkladní pracovní povrchy, určené k žehlení. Nenechávejte zapnutý přístroj bez dozoru, po použití jej ihned odpojte od sítě.*
- Nepřetahujte elektrickou šňůru přes dveřní otvory nebo v blízkosti zdrojů tepla. Dbejte o to, aby se elektrická šňůra nepřekrucovala, nelámala, nepřehýbala, nedotýkala se ostrých předmětů, rohů a okrajů nábytku.

CZE

STOP *Pamatujte si: náhodné poškození napájecího kabelu může způsobit poruchy, které neodpovídají záručním podmínkám, rovněž taky úraz elektrickým proudem. Poškozený napájecí kabel vyžaduje okamžitou výměnu v servisním centru!*

- Před čištěním přístroje přesvědčte se, že je odpojen od elektrické sítě a úplně vychladl. Pečlivě postupujte podle pokynů na čištění.

STOP *ZAKAZUJE SE ponořovat těleso přístroje do vody!*

- Děti ve věku 8 let a starší, rovněž jako i osoby s omezenými fyzickými, smyslovými či duševními schopnostmi ani lidé s nedostatkem zkušenosti či znalostí mohou používat tento přístroj jen v případě, pokud tyto osoby jsou pod dohledem a/nebo byly s ohledem na použití tohoto zařízení instruktovány ohledně bezpečného použití přístroje a jsou si vědomy nebezpečí spojených s jeho používáním. Děti si nesmí hrát s přístrojem. Chraňte přístroj s přívodní šňůrou v místě nedostupném pro děti mladší 8 let. Čištění a obsluhu zařízení nesmí provádět děti bez dozoru dospělých.

- Nenechávejte obalový materiál (balící folie, polystyrén apod.) tohoto výrobku v dosahu dětí. Může pro ně být nebezpečný! Nebezpečí udušení! Uschovejte obaly mimo dosah dětí.
 - Zakazuje se samostatně provádět opravy zařízení resp. měnit jeho konstrukci. Všechny servisní a opravářské práce musí vykonávat autorizované servisní středisko. Neprofesionálně vykonaná práce může způsobit poruchu zařízení a taky úrazy a poškození majetku.
- STOP** *POZOR! Zakazuje sa používať zariadenie s akoukoľvek poruchou.*

Technické charakteristiky

Model.....	RI-C222-E	Silný parní ráz.....	je k dispozici
Napájecí napětí.....	220-240 V, 50/60 Hz	Funkce samočištění.....	je k dispozici
Příkon.....	2000-2400 W	Funkce automatického vypnutí je k dispozici	
Nastavitelná pára.....	do 25 g/min	Suché žehlení.....	je k dispozici
Ochrana proti přehřátí.....	je k dispozici	Typ ovládání.....	mechanický
Ochrana proti vodnímu kamení je k dispozici		Povrch žehličky plochy.....	keramický
Funkce "Drip-Stop".....	je k dispozici	Délka přívodního kabelu.....	1,8 m
Vertikální žehlení.....	je k dispozici		

Kompletace

Napařovací žehlička.....	1 ks.	Návod k použití.....	1 ks.
Odměrný pohár.....	1 ks.	Servisní knížka.....	1 ks.

i *Výrobce má právo provádět změny designu, kompletace a rovněž i změnu technických parametrů během zdokonalení své produkce bez předěžného oznámení takových změn.*

Stožení přístroje **A1**

1. Otvor rozprašovače vody.
2. Víko vodní nádržky.
3. Regulátor páry – dovoluje nastavit požadovanou sílu napařování tkaniny v závislosti na jejím typu či úplně vypnout páru.
4. Tlačítko intenzivního napařování (parního rázu) – slouží k silnému uvolnění páry při napařování a taky pro vertikální napařování.

5. Tlačítko rozprašovače vody (sprej) – slouží k zvlhčování prádla.
6. Indikátor automatického vypnutí – začíná blikat, pokud se přístroj nepoužívá v průběhu cca 8 minut v svislé poloze či cca 30 vteřin v vodorovné poloze (před tím uslyšíte zvukové oznámení).
7. Kloubové spojení kabelu (otočná šňůra) produkuje životnost žehličky a přispívá jeho bezpečnému používání.
8. Přívodní kabel.
9. Indikátor teploty žehličky plochy – rozsvítí se při ohřevu a zhasne, až se žehlička plocha ohřeje do zadané teploty.
10. Vodní nádržka – má zvýšený objem (350 ml).
11. Mechanický regulátor teploty žehličky plochy (dále jen termostat).
12. Tlačítko funkce samočištění "Calc Clean" – slouží k samočištění žehličky od vodního kamene a usazenin, které mají negativní vliv na její výkonnost.
13. "Max" – označení maximální úrovně vody ve vodní nádrže (za svislé polohy žehličky).
14. Žehlička plocha s keramickým povrchem a zvláštním reliéfem pro rovnoměrné rozložení páry po celém povrchu.
15. Odměrný pohár.

I. PŘED PRVNÍM ZAPNUTÍM

Opatrně vydejte výrobek a jeho součástky z krabice. Odstaňte všechny balící materiály a reklamní samolepky. Nesmí se odstraňovat z tělesa přístroje nálepka, na které je uvedeno sériové (výrobní) číslo, a varovné štítky.

 Pokud sériové (výrobní) číslo výrobku bude chybět, pak to Vás automaticky zbaví práva záručního servisu.

Otřete těleso přístroje vlhkou tkaninou, poté utřete ho nasucho. Při prvním použití je možný vznik cizího zápachu, co není důsledkem poruchy přístroje.

 Po přepravě či uschování přístroje při nízkých teplotách nechte ho stát při pokojové teplotě po době minimálně 2 hodiny před prvním zapnutím.

II. POUŽÍVÁNÍ NAPAŘOVACÍ ŽEHLIČKY

Naplnění vodní nádržky

Přesvědčte se, že přístroj není připojen k elektrické síti. Převeďte termostat do polohy "Min", regulátor páry pak do polohy .

Otevřete víko vodní nádržky, zvedněte hrdlo na nalévání vody nahoru. Pomocí odměrného poháru nalijte do vodní nádržky vodu, aby nepřekračovala označení "Max" na tělese přístroje. Zavřete víko nádržky. Postavte žehličku do svislé polohy.

 POZOR! Nezalévejte vodu přímo z kohoutku, aby se zabránilo jejímu zásahu do tělesa přístroje či přívodního kabelu.

Přístroj je určen k použití s vodou z vodovodu. Nezalévejte do žehličky čistou destilovanou (demineralizovanou), změkčenou resp. přečištěnou vodou: to může vést k nežádoucím účinkům při žehlení a předčasnému sehlání žehličky.

 Pokud ve Vašem regionu je velmi tvrdá voda, můžete smíchávat vodu z vodovodu a destilovanou vodu v poměru 1:1.



Nastavení teploty žehličky plochy

Žehlička REDMOND RI-C222-E je vybavena mechanickým termostatem. Na termostatu jsou vyznačena všeobecně přijatá označení základních teplotních režimů a názvy základních druhů tkanin.



Otáčením termostatu nastavte symbol, odpovídající druhu uhlazované tkaniny, vedle značky na tělese přístroje (viz „Tabulka výběru režimů žehlení pro různé druhy tkanin“). Během zahřátí žehličky plochy se bude svítit indikátor teploty na držadle přístroje. Jakmile se žehlička plocha žehličky rozežehleje do požadované teploty, indikátor zahřátí zhasne. Pak můžete začít žehlení.

Žehlení s napařováním

Efektivní napařování je možné v teplotních režimech •• či ••••.

Nastavte regulátor páry do potřebné polohy. Pokud je regulátor v poloze  pára je vypnuta (tento režim si můžete použít pro suché žehlení). Pro zvýšení intenzity páry otáčejte regulátor směrem od  do .

Připojte napájecí kabel do elektrické sítě. Rozsvítí se indikátor zahřátí žehličky plochy. Po zhasnutí indikátoru zahřátí (žehlička se ohřála do zadané teploty), můžete začít žehlení s napařováním.

 POZOR! K trvalému výstupu páry dochází pouze tehdy, když je žehlička v vodorovné poloze, při vysoké teplotě žehličky plochy. Pokud je regulátor páry otevřen (není v poloze ) a nízké teploty je možné vytékání vody z otvorů v žehličce ploše žehličky.

Parní ráz

Funkce parního rázu je nutná pro vyžehlení pevných tkanin a tkanin, které se snadně mačkají. Tato funkce je k dispozici při žehlení s napařováním, když se indikátor zahřátí na tělese přístroje nesvítil. Pokud se indikátor svítí, je nitro se dočkat, až se žehlička plocha přístroje úplně rozežehleje. Regulátor páry nesmí být v poloze .

Parní ráz se uskutečňuje krátkodobými zmačknutími tlačítka parního rázu během žehlení. Pauzy mezi zmačknutími tlačítka parního rázu musí být minimálně 2-3 vteřiny. Funkce parního rázu se dá použít při vertikálním žehlení.

 POZOR! Při zvolení nízkých teplot žehlení (režim •) s žehličky plochy žehličky může kapat voda, parní ráz pak může nefungovat.

Vertikální napařování

Pomocí žehličky REDMOND RI-C222-E můžete napařovat výrobky v svislé poloze. Tato funkce umožňuje uhlazovat jak lehké podle struktury tkaniny (tyl), tak i těžké (závěsy, záclony), rovněž jako kabáty, saka apod., přičemž není třeba je sundávat z ramínka.

1. Nastavte regulátor páry do polohy .
2. Otočte termostat do polohy "Max".
3. Vyčkejte, když se žehlička plocha rozežehleje do potřebné teploty (indikátor zahřátí na tělese přístroje zhasne).
4. Dejte žehličku do svislé polohy tak, aby žehlička plocha byla ve směru napařované tkaniny. Držte žehličku ve vzdálenosti několika centimetrů od žehlených výrobků, aby nedošlo k poškození jemných tkanin.
5. Vedte žehličku směrem shora dolů a současně několikrát zmačkněte tlačítko parního rázu. Po každých 5 zmačknutí převeďte žehličku do vodorovné polohy.
6. Pokud se rozsvítí indikátor zahřátí, vyčkejte, až se žehlička plocha rozežehleje (indikátor zhasne) a pokračujte vertikálním napařováním.

STOP POZOR! Teplota páry je velmi vysoká! Aby se zabránilo popálení, vyvarujte se kontaktu s párou, vycházející z otvorů na žehličce ploše žehličky. Nikdy nežehlete oblečení na těle!

Suché žehlení

Můžete žehlit tkaniny v režimu suchého žehlení, i když je vodní nádržka naplněna vodou. Při delším žehlení v tomto režimu však nedoporučujeme se nalévat do nádržky příliš mnoho vody.

1. Nastavte regulátor páry do polohy ☹️.
2. Otáčením termostatu nastavte potřebnou teplotu žehličky plochy ve shodě s typem tkaniny.
3. Jakmile se žehlička ohřála do zadané teploty, indikátor teploty ha tělese přístroje zhasne. Můžete začít žehlení.

Funkce zvlhčení tkaniny

Funkce zvlhčení bude užitečná, žehlíte-li přesušené prádlo nebo tkaninu s jemnou strukturou vláken, a taky provyhlazení manžet a záhybů.

Pro zvlhčení zmákněte tlačítko rozprašovače vody (sprej) ☹️:

- pomalu, plynuale – pro rozprašování (sprej);
- rychlými pohyby – pro stříkání.

Z otvoru rozprašovače na tkaninu se bude rozstříkovat voda.

Funkce zvlhčení se dá používat tolikrát, kolikrát je to zapotřebí, a to v libovolném režimu práce.

Systém automatického vypnutí

Funkce automatického vypnutí zajišťuje bezpečnost a dovoluje šetřit elektřinu. Je-li přístroj v klidu, pak se spustí systém automatického vypnutí:

- pro žehličku ve vodorovné poloze resp. na boku (v případě náhodného pádu) – za 30 vteřin;
- pro žehličku v svislé poloze – cca za 8 minut.

Při spuštění funkce automatického vypnutí zahřátí žehličky plochy přestane, uslyšíte zvukový signál, pak indikátor automatického vypnutí na držadle přístroje bude blikat. Pro pokračování v práci zvedněte žehličku za držadlo. Indikátor automatického vypnutí přestane blikat, rozsvítí se indikátor zahřátí žehličky plochy. Jakmile zhasne indikátor zahřátí, můžete pokračovat v žehlení.

Systém "Drip-Stop"

Automatický systém "Drip-stop" zabráňuje protékání vody a umožňuje uhlazovat dokonce i nejménějí tkaniny bez rizika jejich poškození.

Žehlení jemných tkanin se musí provádět při nízké teplotě (teplotní režim •).

Ukončení práce

Po ukončení práce nastavte termostat do polohy "Min", regulátor páry pak do polohy ☹️. Odpojte přívodní kabel od elektrické sítě. Otevřete víko vodní nádržky a vylejte vodu ze zásobníku tak, že převrátíte žehličku nad výlevkou. Opatrně pohoďte žehličku, aby se vylily zbytky vody. Postavte žehličku na plochu ve svislé poloze.

Dočkejte se, až žehlička plocha vychladne. Ovíjte napájecí kabel kolem tělesa žehličky. Uchovejte přístroj v svislé poloze.

Tabulka výběru režimů žehlení pro různé druhy tkanin

Symbol na termostatu	Poloha termostatu	Druh tkaniny	Doporučení
•	SYNTHETICS	Akryl	Žehlit opatrně. Použití páry je riskantní, existuje možnost vytékání vody ze žehličky plochy, což může vést k vytvoření skvrn na tkanině
		Polymamidové tkaniny (kapron, nylon)	
		Polyuretan	
•	SYNTHETICS	Acetátová vlákna	Je lépe žehlit tkaninu po rubové straně, neboť není odolná proti protí vysoké teplotě. Acetát rychle schne a skoro nevyžaduje žehlení
		Polyester	Doporučuje se žehlit přes vlhkou tkaninu
		Viskóza	Při zvýšené teplotě mění barvu, lepi se, tvrdne a rozpadá se, nevylučuje se sraženin
••	S I L K / WOOL	Hedvábi	Hedvábi nedoporučuje se kropit vodou, neboť nerovnoměrná vlhkost může způsobit vznik skvrn od vody
		Vlna	Tkaninu je lépe kropit vodou resp. žehlit přes vlhkou tkaninu. Při zvýšené teplotě nevylučuje se sraženin
•••	COTTON / LINEN	Bavlna	Doporučuje se režim napařování
		Len	

III. ČIŠTĚNÍ A ÚDRŽBA PŘÍSTROJE

Funkce samočištění

Tato funkce slouží k odstranění vodního kamene a usazenin v tryskách žehličky plochy žehličky. Doporučuje se provádět proceduru samočištění 2-3 krát měsíčně. Čím je používaná voda tvrdší, tím častěji se vyžaduje samočištění.

1. Nalejte vody do vodní nádržky do označení "Max".
2. Vypněte páru (otočte regulátor páry doleva do polohy ☹️). Nastavte termostat do polohy "Max". Připojte žehličku k elektrické síti.
3. Až indikátor zahřátí zhasne, odpojte žehličku od elektrické sítě a dejte ji do vodorovné polohy nad výlevkou.
4. Zmačkněte a udržíte tlačítko samočištění "Calc Clean", až se neperuší výstup horké vody a páry z otvorů žehličky plochy. Přitom se doporučuje pohoupávat žehličku směrem dopředu - dozadu. Vycházející z otvorů pára a vroucí voda odstraní špínu.
5. Po ukončení čištění otevřete víko vodní nádržky a vylejte zbývající v nádržce vodu. Zavřete víko.
6. Po vychladnutí žehličky plochy, utřete její povrch vlhkou tkaninou.
7. Při značném zašpinění se doporučuje zopakovat celou proceduru samočištění.

⚠️ POZOR! Použijte pouze vodu z vodovodu. Nedoporučuje se používat destilovanou (demineralizovanou), změkčenou resp. převařenou vodu – v tomto případě bude samočištění neefektivní.

Čištění žehličky plochy

Než začnete čistit žehličku plochu, přesvědčte se, zda je žehlička odpojena od elektrické sítě a úplně vychladla. Žehličku plochu můžete čistit vlhkou tkaninou resp. houbičkou. Nepoužívejte

abrazivní čisticí prostředky, drsné houbičky a houbičky s abrazivním povrchem, resp. drátěnky, a taky agresivní chemické látky.

Uchování

Uchovávejte přístroj na suchém místě mimo dosah topných těles a mimo dosah přímého slunečního záření. Aby se vyhnulo poškození pracovní plochy, vždy uschovávejte žehličku v svislé poloze. Vyhněte se jakémukoliv kontaktu žehličky plochy žehličky s kovovými či jinými tvrdými předměty.

Nikdy neuchovávejte žehličku s vodou v nádržce, aby nedošlo k vytvoření vodního kamene, vápenných usazenin a nečistot, které mohou zašpinit tkaniny během žehlení.

IV. NEŽ SE OBRÁTÍTE NA SERVISNÍ STŘEDISKO

Porucha	Možná příčina	Způsob odstranění
Žehlička plocha žehličky se neohřívá, indikátor zahřátí se nesvítí	Přístroj není připojen k elektrické síti Zásuvka je vadná Spustil se systém automatického vypnutí (svítí indikátor automatického vypnutí na drždle žehličky)	Připojte přístroj k elektrické síti Zapněte zařízení od fungující zásuvky Viz "Systém automatického vypnutí"
Žehlička plocha žehličky se špatně ohřívá	Byla nastavena příliš nízká teplota zahřátí	Otáčením termostatu nastavte potřebnou teplotu
Chybí pára	Pára je vypnuta	Nastavte regulátor páry do potřebné pro Váš polohy
Intenzita páry je nedostatečná	Ve vodní nádržce je příliš málo vody Regulátor páry se nachází v poloze středního proudu páry	Naplňte vodní nádržku nejméně ¼ maximálního objemu Otáčením regulátoru páry zvyšte úroveň výstupu páry
Intenzita páry je nedostatečná	Funguje funkce "Drip-Stop"	Vyčkejte, až nebude dosažena potřebná teplota žehličky plochy žehličky (indikátor zahřátí zhasne)
Vycházející z otvorů žehličky plochy žehličky pára špiní prádlo	Bylo použito vody s chemickými přísadami Bylo použito destilované resp. změkčené vody Nebyla odstraněna voda z vodní nádržky po předchozím použití	Nezalévejte do vodní nádržky vodu s chemickými přísadami Použijte obyčejnou vodu z vodovodu resp. směs vodovodní vody a destilované vody v poměru 1:1 Proveďte samočištění. Vždycky vylejte vodu z žehličky po ukončení práce
Žehlička plocha žehličky se zašpinila a špiní prádlo	Byla nastavena příliš vysoká teplota žehličky plochy žehličky Nebylo dostatečně vymáčháno prádlo či žehlí se nově oblečení, aniž bylo vymáčháno	Podívejte se na etiketu na výrobku a do "Tabulky výběru režimů žehlení pro různé druhy tkanin" Proveďte čištění žehličky plochy. Vymáčhejte oblečení, přesvědčte se, že na něm nezástalo mýdlo či jiné čisticí prostředky

Porucha	Možná příčina	Způsob odstranění
Z otvorů žehličky plochy žehličky vytéká voda	Byla nastavena příliš nízká teplota ohřevu žehličky plochy Příliš nízká teplota žehličky plochy kvůli častému zmačknutí tlačítka intenzivního napařování	Nastavte termostat do polohy ••••• či "Max" Prodlužte pauzy mezi zmačknutím tlačítka intenzivního napařování
Na žehličce jsou škrábance či jiná poškození	Žehlička byla umístěna na kovový podstavec Žehlička plocha byla poškozena nýtý, zipem, knoflíkem resp. jinou drobnou přípravou na oděvu	Použijte speciální podstavec resp. stojánek na žehličku. Uchovávejte žehličku pouze v svislé poloze Během žehlení zkuste se vyhnout kontaktu s zipy, nýtý a jinými tvrdými předměty, které mohou poškodit žehličku plochu žehličky

V. ZÁRUČNÍ ZÁVAZKY

Na tento výrobek je stanovena záruční doba 2 roky od data prodeje spotřebiteli. V průběhu záruční doby se výrobce prostřednictvím opravy, výměny součástek resp. celého zařízení zavazuje odstranit všechny chyby, které jsou důsledkem nedostatečné kvality materiálů či montáže. Záruka je platná pouze v případě, pokud je datum nákupu potvrzen razítkem prodejny/obchodu a podpisem prodáváče na originálním záručním listu. Tato záruka se uznává pouze v tom případě, bylo-li použito přístroje v souladu s návodem k použití, přístroj nebyl opravován, rozebrán resp. poškozen v důsledku nesprávného zacházení, a taky je-li uchována kompletní dokumentace a všechny součásti výrobku. Tato záruka se nevztahuje na přirozené opotřebení výrobku a jeho spotřební materiály (filtry, lampičky, nepřilnavé povrchy, těsnící kroužky apod.).

Doba použití zařízení a termín platnosti záručních závazků na toto zařízení počínají běžet dnem jeho prodeje resp. od data výroby zařízení (v případě, když se nedá stanovit přesně datum prodeje).

Datum výroby můžete najít v sériovém (výrobním) čísle, které je označeno na identifikačním nálepkce na kostě výrobku. Sériové (výrobní) číslo se skládá z 13 znaků. 6. a 7. znaky označují měsíc, 8. – rok výroby zařízení.

Výrobek určená doba služby přístroje je 3 let ze dne nákupu při podmínce, že výrobek je používán v souladu s tímto návodem a použitými technickými standardy.



Ekologicky čisté upotřebení (likvidace elektrického a elektronického zařízení).

Likvidací obalu, návodu k použití a také samotného přístroje je nutné provádět v souladu s místním programem na zpracování druhotných odpadů. Projete zájem o ochranu životního prostředí: nevyhazujte takové předměty spolu s běžným bytovým odpadem.

Použité (staré) přístroje se nemají vyhazovat s běžným domácím odpadem, musí se likvidovat odděleně. Majitelé starého zařízení jsou povinni je přinést do specializovaných sběrných míst, nebo odevzdat v příslušné organizaci. Pomáháte tím programům na zpracování druhotných odpadů a ochraně od zamořující látek.

Tento přístroj je označen v souladu s Evropskou direktivou 2012/19/EU, regulující likvidaci elektrického a elektronického zařízení.

Daná direktiva vymezuje základní požadavky na zpracování a likvidaci odpadů od elektrických a elektronických přístrojů, platné na celém území Evropské unie.



Przed użyciem danego wyrobu, uważnie przeczytaj instrukcję obsługi i zachowaj ją jako poradnik. Prawidłowe użytkowanie urządzenia znacznie przedłuży okres jego działania.

Środki bezpieczeństwa

- Producent nie ponosi odpowiedzialności za uszkodzenia, wynikłe wskutek nie przestrzegania wymogów bezpieczeństwa i zasad eksploatacji wyrobu.
- Dane urządzenie elektryczne jest przeznaczone do użycia w warunkach domowych i może być używane w mieszkaniach, domach podmiejskich, pokojach hotelowych, pomieszczeniach socjalnych sklepów, biur lub w innych podobnych warunkach eksploatacji nieprzemysłowej. Przemysłowe lub jakiegokolwiek inne niezgodne z przeznaczeniem wykorzystanie urządzenia będzie uważane za naruszenie warunków należytego użytkowania wyrobu. W takim przypadku producent nie ponosi odpowiedzialności za możliwe następstwa.
- Przed podłączeniem urządzenia do sieci elektrycznej sprawdź, czy jej napięcie jest zgodne z napięciem znamionowym zasilania urządzenia (zob. charakterystyki techniczne lub tabliczkę fabryczną wyrobu).
- Używaj przedłużacza, którego charakterystyki są odpowiednie do mocy, pobieranej przez urządzenie. Niezgodność tych parametrów może doprowadzić do zwarcia lub zapalania się przewodu.
- Podłączaj urządzenie tylko do gniazd, mających uziemienie, – jest to obowiązkowy wymóg bezpieczeństwa elektrycznego. Jeżeli korzystasz z przedłużacza, upewnij się, że on także posiada uziemienie.
- Wyłączaj urządzenie z gniazda po użyciu, a także podczas jego czyszczenia lub przemieszczenia. Przewód elektryczny wyjmuj suchymi rękami, trzymając go za wtyczkę, a nie za przewód.
- Urządzenie nie powinno pozostawać bez kontroli, dopóki jest ono podłączone do sieci elektrycznej.
- Podczas napełnienia pojemnika na wodę urządzenie powinno być odłączone od sieci elektrycznej.

STOP

UWAGA! Podczas pracy urządzenie nagrzewa się! Nie dotykaj rękami stopy żelazka podczas jego działania i bezpośrednio po użyciu. Używaj tylko specjalnej powierzchni do prasowania. Nie pozostawiaj włączonego urządzenia bez kontroli, od razu po użyciu odłączaj je od sieci elektrycznej.

- Nie przeciągaj przewodu elektrycznego przez otwory drzwiowe lub w pobliżu źródeł ciepła. Zwróć uwagę na to, aby przewód elektryczny nie był poskręcany oraz nie miał zagieć, nie miał kontaktu z przedmiotami ostrymi, naróznikami i krawędziami mebli.

STOP

PAMIĘTAJ! przypadkowe uszkodzenie przewodu zasilania elektrycznego może doprowadzić do usterek, które nie są objęte warunkami gwarancji, a także do porażenia prądem elektrycznym. Uszkodzony przewód elektryczny wymaga pilnej wymiany w centrum serwisowym.

- Przed czyszczeniem urządzenia, upewnij się, że jest ono odłączone od sieci elektrycznej i całkowicie wystygło. Ściśle przestrzegaj instrukcji odnośnie czyszczenia urządzenia.

STOP

ZABRONIONE jest zanurzanie korpusu urządzenia w wodzie!

- Urządzenie może być użytkowane przez dzieci w wieku od 8 lat oraz przez osoby o ograniczonych zdolnościach fizycznych, sensorycznych oraz umysłowych lub nie posiadające odpowiedniej wiedzy i doświadczenia, jeśli będą nadzorowane lub jeśli

STOP

zostały wcześniej odpowiednio poinstruowane na temat sposobu korzystania z urządzenia w bezpieczny sposób i rozumiąły ryzyko z tym związane. Nie należy pozwolić dzieciom na zabawę urządzeniem. Czyszczenie i konserwacja, przeprowadzane przez użytkownika nie powinny być wykonywane przez dzieci bez zapewnienia odpowiedniego nadzoru. Należy pamiętać, aby urządzenie i przewód zasilający znajdowały się poza zasięgiem dzieci w wieku poniżej 8 lat.

- Materiały opakunkowe (folia, styropian itd.) mogą być niebezpieczne dla dzieci. Istnieje niebezpieczeństwo zadławienia! Przechowuj opakowanie w miejscu, niedostępnym dla dzieci.
- Zabroniona jest samodzielna naprawa urządzenia lub wniesienie zmian w jego budowie. Naprawę urządzenia powinien przeprowadzać wyłącznie specjalista autoryzowanego centrum serwisowego. Niefachowo wykonana naprawa może doprowadzić do zepsucia urządzenia, obrażeń i uszkodzenia mienia

UWAGA! Zabronione jest używanie urządzenia przy jakimkolwiek wadliwym działaniu.

POL

Charakterystyki techniczne

Model.....	RI-C222-E	Prasowanie pionowe z parą.....	jest
Napięcie zasilania.....	220-240 V, 50/60 Hz	Silne uderzenie pary.....	jest
Moc.....	2000-2400 W	Funkcja samooczyszczania.....	jest
Regulowane doprowadzanie pary do 25 g/min		Funkcja wyłączenia automatycznego.....	jest
Zabezpieczenie przed przegrzaniem.....	jest	Prasowanie na sucho.....	jest
Zabezpieczenie przed osadzaniem		Typ sterowania.....	mechaniczny
się kamienia.....	jest	Powłoka stopy.....	ceramiczna
Funkcja "Kropla-stop".....	jest	Długość przewodu.....	1,8 m

Zestaw

Żelazko.....	1 szt.	Instrukcja obsługi.....	1 szt.
Miarka.....	1 szt.	Książeczka serwisowa.....	1 szt.

i Producent zastrzega sobie prawo do wniesienia zmian w designie i zestawie wyrobu, a także do zmiany jego charakterystyk technicznych w procesie stałego doskonalenia swojej produkcji bez dodatkowego powiadomienia o tych zmianach.

Budowa urządzenia **A1**

- Otwór rozpylacza wody.
- Pokrywa zbiornika na wodę.
- Regulator doprowadzenia pary – pozwala ustawić pożądaną moc prasowania tkaniny z parą w zależności od jej typu lub całkowicie odciąć doprowadzenie pary.
- Przycisk intensywnego doprowadzenia pary (uderzenia pary) – służy do silnego wyrzutu pary podczas prasowania z parą oraz do pionowego prasowania z parą.
- Przycisk rozpylania wody – przeznaczony jest do nawilżania bielizny.
- Wskaźnik wyłączenia automatycznego – zaczyna migotać, jeżeli urządzenie nie jest używane przez około 8 minut w położeniu pionowym lub około 30 sekund w położeniu poziomym (przed wyłączeniem zabrzmi sygnał).
- Przegebowe mocowanie przewodu – zwiększa okres jego użytkowania i sprawia, że używanie żelazka jest bezpieczniejsze.
- Przewód zasilający.
- Wskaźnik nagrzewania stopy – świeci się podczas nagrzewania i wyłącza się po nagraniu się stopy do pożądanej temperatury.
- Zbiornik na wodę – ma zwiększoną pojemność (350 ml).
- Mechaniczny regulator temperatury stopy.
- Przycisk samooczyszczania "Calc Clean" – przeznaczony do samooczyszczania żelazka z kamienia, który negatywnie wpływa na jego wydajność.
- "Max" – znak maksymalnego poziomu wody w zbiorniku (w położeniu pionowym żelazka).
- Stopa z powłoką ceramiczną i specjalnym ukształtowaniem powierzchni, zapewniającym równomierne rozprzestrzenianie się pary po całej powierzchni.
- Miarka.

I. PRZED ROZPOCZĘCIEM UŻYTKOWANIA

Ostrożnie rozpakuj urządzenie, usuń wszystkie materiały opakunkowe i naklejki reklamowe. Obowiązkowo zachowaj na miejscu naklejkę z numerem seryjnym i naklejkę ostrzegawczą.

⚠ Brak numeru seryjnego na wyrobie powoduje automatyczne wygaśnięcie prawa do jego obsługi gwarancyjnej.

Wytrzyj korpus urządzenia wilgotną szmatką, a następnie wytrzyj do sucha. Pojawienie się niepożądanego zapachu przy pierwszym użyciu nie świadczy o niesprawności urządzenia.

⚠ Po transportowaniu lub przechowywaniu urządzenia przy niskiej temperaturze należy pozostawić je przy temperaturze pokojowej na co najmniej 2 godziny przed włączeniem.

II. UŻYTKOWANIE ŻELAZKA

Napełnianie zbiornika na wodę

Upewnij się, że urządzenie nie jest podłączone do sieci elektrycznej. Ustaw regulator nagrzewania stopy w położeniu "Min", a regulator doprowadzenia pary w położeniu .

Otwórz pokrywę zbiornika na wodę, podnieś nosek żelazka do góry. Za pomocą miarki nalej do zbiornika wody nie wyżej niż do znaku "Max" na korpusie urządzenia. Zamknij pokrywę zbiornika.

Postaw żelazko w położeniu pionowym.

⚠ UWAGA! Nie nalewaj wody bezpośrednio z kranu, aby uniknąć dostania się jej do wnętrza korpusu urządzenia lub na przewód zasilający.

Urządzenie jest przeznaczone do pracy z wodą wodociągową. Nie wlewaj do żelazka czystej wody destylowanej (demineralizowanej), zmiękzonej lub przegotowanej; Może to doprowadzić do niepożądanych efektów podczas prasowania i przedwczesnego zakończenia okresu użytkowania żelazka. Jeżeli w twoim regionie jest bardzo twarda woda, zalecane jest mieszanie wody wodociągowej z wodą destylowaną w proporcji 1:1.



Ustawianie temperatury stopy

Żelazko REDMOND RI-C222-E wyposażone jest w mechaniczny regulator temperatury stopy. Na skali regulatora naniesione są ogólnie przyjęte oznaczenia podstawowych trybów temperaturowych i nazwy podstawowych typów tkanin.

Obracając regulator temperatury, ustaw symbol, odpowiadający prasowanej tkaninie, naprzeciw kreski na korpusie urządzenia (zob. Tabela wyboru trybów prasowania dla różnych tkanin). Podczas nagrzewania stopy wskaźnik temperatury na uchwyście urządzenia będzie się świecił. Kiedy stopa żelazka nagrzeje się do pożądanej temperatury, wskaźnik zgaśnie. W tym momencie można zaczynać prasowanie.

Prasowanie z parą

Efektowne prasowanie z parą jest możliwe w trybach temperaturowych •• lub •••.

Ustaw regulator doprowadzania pary w niezbędnym położeniu; jeżeli regulator znajduje się w położeniu , doprowadzanie pary jest zablokowane (dany tryb używany jest do prasowania na sucho). W celu zwiększenia intensywności doprowadzenia pary obróć regulator w kierunku od  do .

Podłącz przewód zasilający do sieci elektrycznej. Zapali się wskaźnik nagrzewania stopy. Gdy wskaźnik nagrzewania zgaśnie (stopa nagrzała się do pożądanej temperatury), przystąp do prasowania z parą.

⚠ *UWAGA! Ciepłe doprowadzenie pary następuje tylko wtedy, gdy żelazko znajduje się w położeniu poziomym, przy wysokiej temperaturze stopy. Jeżeli regulator doprowadzenia pary jest otwarty (nie w położeniu ) przy niskiej temperaturze możliwy jest wyciek wody z otworów w stopie żelazka.*

Uderzenie pary

Funkcja uderzenia pary jest niezbędna do rozprasowywania tkanin twardych i łatwo ulegających gnieniu się. Niniejsza funkcja dostępna jest podczas prasowania z parą, kiedy wskaźnik nagrzewania na korpusie urządzenia nie świeci się. Jeżeli wskaźnik świeci się, należy poczekać aż stopa urządzenia całkowicie nagrzej się. Regulator doprowadzenia pary nie powinien znajdować się w położeniu .

Uderzenie pary następuje po krótkich naciśnięciach przycisku uderzenia pary podczas prasowania. Interwały między naciśnięciami przycisku uderzenia pary powinny być nie mniejsze niż 2-3 sekundy.

Funkcja uderzenia pary może być używana podczas prasowania pionowego.

⚠ *UWAGA! W przypadku wybrania niskiej temperatury prasowania (tryb *) ze stopy żelazka może kapać woda, a uderzenia pary może nie być.*

Prasowanie pionowe z parą

Za pomocą żelazka REDMOND RI-C222-E można prasować z parą w położeniu pionowym. Dana funkcja pozwala rozprasowywać zarówno tkaniny o lekkiej strukturze (tiul), jak również ciężkie (zastony) oraz palta, marynarki itd. bez zdejmowania ich z wieszaka.

1. Ustaw regulator doprowadzania pary w położeniu .
2. Regulator temperatury stopy ustaw w położeniu "Max".
3. Odczekaj do czasu, aż stopa nagrzej się do wymaganej temperatury (wskaźnik nagrzewania na korpusie urządzenia zgśnie).
4. Unieś żelazko w pozycji pionowej, stopą w kierunku prasowanej tkaniny. Trzymaj żelazko w odległości kilku centymetrów od prasowanych wyrobów, aby nie uszkodzić delikatnych tkanin.
5. Przesuwając żelazko z góry do dołu, kilkakrotnie naciśnij na przycisk uderzenia pary. Co 5 naciśnięć przemieszczaj żelazko do położenia poziomego.
6. Jeżeli wskaźnik nagrzewania stopy zapali się, poczekaj, aż nagrzej się ona (wskaźnik zgśnie) i kontynuuj prasowanie pionowe.

STOP *UWAGA! Temperatura pary jest bardzo wysoka! Aby uniknąć oparzeń nie dopuszczaj do kontaktu z parą, wychodzącą z otworów w stopie żelazka. Nie prasuj z parą odzież na człowieku!*

Prasowanie na sucho

Możliwe jest prasowanie tkanin na sucho, nawet wówczas, gdy zbiornik jest napełniony wodą. Jednak podczas długotrwałej pracy w takim trybie nie jest zalecane nalewanie do zbiornika zbyt dużej ilości wody.

1. Ustaw regulator doprowadzenia pary w położeniu .
2. Obracając regulator temperatury stopy, ustaw temperaturę nagrzewania zgodnie z typem tkaniny.
3. Po tym jak stopa nagrzała się do ustalonej temperatury, wskaźnik nagrzewania na korpusie urządzenia zgśnie. Można zacząć prasowanie.

Funkcja nawilżania tkaniny

Funkcja nawilżania jest przydatna podczas prasowania przesuszonej bielizny lub tkaniny o cienkiej strukturze włókna oraz do rozprasowania mankietów i fald. W celu nawilżenia tkaniny naciśnij przycisk rozpylania wody .

- powoli, płynnie – rozpryskiwanie;
- szybkimi ruchami – rozpylanie.

Z otworu rozpylacza będzie rozpryskiwana woda. Funkcja nawilżania tkaniny może być używana niezbędną ilość razy w jakimkolwiek trybie pracy.

Układ wyłączenia automatycznego

Funkcja odłączenia automatycznego zapewnia bezpieczeństwo użytkownika żelazka i pozwala oszczędzać energię elektryczną. Jeżeli urządzenie znajduje w bezruchu, zadziała układ wyłączenia automatycznego:

- dla żelazka w położeniu poziomym lub na boku (w razie przypadkowego upadku) – po 30 sekundach;
- dla żelazka w położeniu pionowym – mniej więcej po 8 minutach.

W przypadku zadziałania funkcji wyłączenia automatycznego nagrzewanie stopy zostanie przerwane, zabrzmi sygnał, po czym wskaźnik wyłączenia automatycznego na uchwyście urządzenia będzie migotał. Aby kontynuować pracę, chwyc żelazko za uchwyt. Wskaźnik wyłączenia automatycznego przestanie migotać, zapali się wskaźnik nagrzewania stopy. Gdy wskaźnik nagrzewania zgśnie, można wznowić prasowanie.

Układ "Kropla-stop"

Automatyczny układ "Kropla-stop" zapobiega przeciekaniu wody i pozwala rozprasowywać nawet najdelikatniejsze tkaniny bez ryzyka uszkodzenia ich.

Prasowanie delikatnych tkanin powinno odbywać się przy niskiej temperaturze (tryb termatury *).

Zakończenie pracy

Po zakończeniu pracy ustaw regulator nagrzewania stopy w położeniu "Min", a regulator doprowadzania pary w położeniu . Odłącz żelazko od sieci elektrycznej. Otwórz pokrywę zbiornika na wodę i wylej wodę ze zbiornika, obracając żelazko nad zlewem. Ostrożnie potrząśnij żelazkiem, aby zlać resztki wody. Postaw żelazko w położeniu pionowym.

Poczekaj, aż podeszwa wystygnie. Owiń przewód zasilania elektrycznego wokół podstawy żelazka. Przechowuj urządzenie w położeniu pionowym.

Tabela wyboru trybów prasowania dla różnych tkanin

Symbol na regulatorze nagrzewania	Położenie regulatora temperatury	Typ tkaniny	Zalecenia
•	SYNTHETICS	Akryl	Zachowaj ostrożność. Używanie pary jest ryzykowne, możliwy jest wyciek wody ze stopy żelazka i w skutku tego pojawienie się plam na tkaninie
		Tkaniny poliamidowe (kapron, nylon)	
		Poliuretan	
		Włókna octanowe	Tkaninę lepiej prasować po lewej stronie, ponieważ żel żłodzi ona nagrzewanie. Octan wysycha szybko i prawie nie wymaga prasowania
••	SILK/WOOL	Poliester	Zalecane jest prasowanie przez wilgotną tkaninę
		Wiskoza	Przy podwyższonej temperaturze zmienia kolor, przykleja się, twardnieje i ulega zniszczeniu, możliwe jest skurczenie się tkaniny
•••	SILK/WOOL	Jedwab	Tkaniny jedwabnej lepiej nie spryskiwać wodą, gdyż z powodu nierównomiernej wilgotności możliwe jest powstanie na niej zacieków
•••	SILK/WOOL	Wełna	Tkaninę lepiej spryskiwać wodą lub prasować przez wilgotną tkaninę. Przy podwyższonej temperatury możliwe jest skurczenie się tkaniny
••••	COTTON / LINEN	Bawełna Len	Zalecany jest tryb prasowania z parą

III. OBSŁUGA URZĄDZENIA

Funkcja samooczyszczania

Dana funkcja służy do oczyszczania żelazka z kamienia, powstałego w dyszach stopy. Zalecane jest przeprowadzanie procedury samooczyszczania 2-3 razy na miesiąc. Im używana woda jest twardsza, tym częściej należy przeprowadzać samooczyszczanie żelazka.

- Nalej wody do zbiornika do znaku "Max".
- Zamknij doprowadzenie pary (obróć regulator pary w lewo do położenia ) Ustaw regulator temperatury nagrzewania stopy w położeniu "Max". Podłącz żelazko do sieci elektrycznej.
- Kiedy wskaźnik nagrzewania zgśnie, odłącz żelazko od sieci elektrycznej i trzymaj je w położeniu poziomym nad zlewem.
- Naciśnij i przytrzymaj przycisk samooczyszczania "Calc Clean", dopóki z otworów nie przestanie wychodzić gorąca woda i para. Zalecane jest przy tym kołysanie żelazka do przodu i do tyłu. Wychodząca z otworów para i wrząca woda usunie zanieczyszczenia.
- Po oczyszczeniu otwór pokrywę zbiornika na wodę i zlej resztki wody ze zbiornika. Zamknij pokrywe.
- Kiedy stopa wystygnie, przetrzyj ją wilgotną szmatką.
- Przy silnym zanieczyszczeniu zalecane jest powtórzenie cyklu samooczyszczania.



UWAGA! Używaj tylko wody wodociągowej. Nie zaleca się używania wody destylowanej (demineralizowanej), zmiękczanej lub gotowanej – w takim przypadku samooczyszczanie nie przyniesie pożądaných rezultatów.

Czyszczenie stopy

Przed czyszczeniem stopy żelazka, upewnij się, że jest ono odłączone od sieci elektrycznej i całkowicie wystygło. Stopę żelazka można oczyścić wilgotną szmatką lub gąbką. Nie używaj ściernych środków do czyszczenia i gąbek z powłoką metalową lub ścierną oraz substancji agresywnych chemicznie.

Przechowywanie

Przechowuj urządzenie w suchym miejscu oddalonym od grzejników i na bezpośrednie działanie promieni słonecznych. Aby zapobiec uszkodzeniu powierzchni roboczej, zawsze przechowuj żelazko w położeniu pionowym. Nie dopuszczaj do kontaktu stopy żelazka z przedmiotami metalowymi i innymi przedmiotami twardymi.

Nie przechowuj żelazka z wodą, aby uniknąć powstania osadu wapiennego i zanieczyszczeń, brudzących tkaniny podczas prasowania.

IV. PRZED ZWRÓCENIEM SIĘ DO PUNKTU SERWISOWEGO

Usterka	Możliwa przyczyna	Sposób usunięcia
Stopa żelazka nie nagrzewa się, wskaźnik nagrzewania nie świeci się	Urządzenie nie jest podłączone do sieci elektrycznej	Podłącz urządzenie do sieci elektrycznej
	Gniazdko elektryczne jest uszkodzone	Podłącz urządzenie do sprawnego gniazdka
Stopa żelazka nagrzewa się słabo	Zadziała układ wyłączania automatycznego (świeci się wskaźnik wyłączania automatycznego na uchwycie żelazka)	Zob. rozdział "Układ wyłączania automatycznego"
	Ustawiona jest zbyt niska temperatura nagrzewania	Obracając regulator nagrzewania stopy żelazka ustaw niezbędną temperaturę
Brak pary	Doprowadzanie pary jest zablokowane	Ustaw regulator pary w niezbędnym położeniu
	W zbiorniku jest zbyt mało wody	Napełnij zbiornik na wodę co najmniej do 1/4
Intensywność doprowadzania pary jest niewystarczająca	Regulator pary jest w położeniu średniego doprowadzania pary	Obracając regulator, zwiększ doprowadzenie pary
	Działa funkcja "Kropla-stop"	Poczekaj, dopóki stopa żelazka nie osiągnie właściwej temperatury (wskaźnik nagrzewania zgśnie)
Wychodząca z otworów w stopie żelazka para brudzi bieliznę	Używasz wody z dodatkami chemicznymi	Nie nalewaj do zbiornika wody z dodatkami chemicznymi
	Używasz wody destylowanej lub zmiękczanej	Używaj zwykłej wody wodociągowej lub mieszanki wody wodociągowej z wodą destylowaną w proporcji 1:1
	Woda po poprzednim użyciu nie została wylana ze zbiornika	Przeprowadź samooczyszczanie urządzenia. Zawsze zlewaj wodę z żelazka po zakończeniu prasowania

Usterka	Możliwa przyczyna	Sposób usunięcia
Stopa żelazka zabraździła się i brudzi białinę	Była ustawiona zbyt wysoka temperatura stopy żelazka	Porównaj etykiety na wyrobie z danymi "Tabele wyboru trybów prasowania dla różnych tkanin"
	Niewystarczająco wypłukana bielizna lub prasujesz nową odzież, która nie była płukana	Oczyść stopę. Wypłucz odzież, upewnij się, że nie ma na niej pozostałości proszku do prania, płynu do płukania lub innych środków piorących
Z otworów w stopie wycieka woda	Ustawiona jest zbyt niska temperatura nagrzewania stopy	Ustaw regulator nagrzewania stopy w położeniu ••• lub "Max"
	Zbyt niska temperatura stopy z powodu częstego naciskania przycisku intensywnego doprowadzenia pary	Zwiększ interwały między naciśnięciami przycisku doprowadzenia pary
Na stopie żelazka są zadrapania i inne uszkodzenia	Postawiliście żelazko na metalowej podstawie	Używaj specjalnej podstawki do żelazka. Przechowuj żelazko w położeniu pionowym
	Stopa była uszkodzona o drobne dodatki na odzieży (zatrzaśki, suwaki, guziki itd.)	W procesie prasowania, staraj się nie zaciepać o zamki, zatrzaśki i inne twarde przedmioty, które mogą uszkodzić stopę żelazka

V. ZOBOWIĄZANIA GWARANCYJNE

Na dany wyrób udzielono gwarancji na okres 2 lat od momentu jego nabycia. W ciągu okresu gwarancyjnego producent zobowiązuje się do usunięcia poprzez naprawę, wymianę części lub wymianę całego wyrobu wszelkich wad fabrycznych, wynikłych z powodu niewystarczającej jakości materiałów lub montażu. Gwarancja nabiera mocy tylko w przypadku, jeżeli data zakupu jest potwierdzona stemplem sklepu i podpisem sprzedawcy na oryginalnym talonie gwarancyjnym. Niniejsza gwarancja będzie uznana tylko w przypadku, jeżeli wyrób był używany zgodnie z instrukcją eksploatacji, nie był naprawiany, rozbierny i nie był uszkodzony w wyniku nieprawidłowego obchodzenia się z nim, a także zestaw wyrobu jest zachowany w komplecie. Dana gwarancja nie obejmuje naturalnego zużycia wyrobu i materiałów zużywanych (filtry, lampki, powłoki antyadhezyjne, uszczelniacze itd.). Okres eksploatacji wyrobu i czas trwania zobowiązań gwarancyjnych liczony jest od dnia sprzedaży lub od daty produkcji wyrobu (w przypadku, gdy określenie daty sprzedaży jest niemożliwe).

Data produkcji urządzenia można znaleźć w numerze seryjnym, podanym na naklejce identyfikacyjnej na korpusie wyrobu. Numer seryjny składa się z 13 znaków. 6 i 7 znak oznaczają miesiąc, 8 – rok produkcji urządzenia.

Ustalony przez producenta okres użytkowania urządzenia wynosi 3 lat od dnia jego kupna pod warunkiem, że urządzenie użytkowane jest zgodnie z niniejszą instrukcją i obowiązującymi normami technicznymi.



Ekologicznie nieszkodliwa utylizacja (utylizacja sprzętu elektrycznego i elektronicznego)

Po zakończeniu okresu użytkowania opakowanie, instrukcję użytkowania, a także samo urządzenie należy oddać do punktu zbiórki i recyklingu urządzeń elektrycznych i elektronicznych. Nie należy wyrzucać tego typu wyrobów wraz ze zwykłymi odpadami z gospodarstwa domowego.

Używanych (starych) urządzeń nie należy wyrzucać z pozostałymi odpadami bytowymi, należy je utylizować oddzielnie. Posiadacze starych urządzeń powinni dostarczyć je do specjalnych punktów odbiorczych. Jednocześnie Twój wkład w prawidłową utylizację niniejszego produktu przyczynia się do oszczędnego wykorzystywania zasobów naturalnych oraz przyczynia się do nieprzedstawiania się do środowiska naturalnego potencjalnie niebezpiecznych substancji.

Dane urządzenie oznaczone jest zgodnie z Dyrektywą Europejską 2012/19/EU, regulującą utylizację sprzętu elektrycznego i elektronicznego.

Dyrektywa ta określa podstawowe wymagania odnośnie utylizacji i przeróbki odpadów ze sprzętu elektrycznego i elektronicznego, obowiązujące na całym terytorium Unii Europejskiej.



Прежде чем использовать данное изделие, внимательно прочитайте руководство по эксплуатации и сохраните его в качестве справочника. Правильное использование прибора значительно продлит срок его службы.

Меры безопасности

- Производитель не несет ответственности за повреждения, вызванные несоблюдением техники безопасности и правил эксплуатации изделия.
- Данный электроприбор предназначен для использования в бытовых условиях и может применяться в квартирах, загородных домах, гостиничных номерах, бытовых помещениях магазинов, офисов или в других подобных условиях непромышленной эксплуатации. Промышленное или любое другое нецелевое использование устройства будет считаться нарушением условий надлежащей эксплуатации изделия. В этом случае производитель не несет ответственности за возможные последствия.
- Перед подключением устройства к электросети проверьте, совпадает ли ее напряжение с номинальным напряжением питания прибора (см. технические характеристики или заводскую табличку изделия).
- Используйте удлинитель, рассчитанный на потребляемую мощность прибора: несоответствие

STOP

параметров может привести к короткому замыканию или возгоранию кабеля.

- Подключайте прибор только к розеткам, имеющим заземление, – это обязательное требование электробезопасности. Используя удлинитель, убедитесь, что он также имеет заземление.
 - Выключайте прибор из розетки после использования, а также во время его очистки или перемещения. Извлекайте электрошнур сухими руками, удерживая его за штепсель, а не за провод.
 - Прибор не должен оставаться без присмотра, пока он присоединен к электросети.
 - Во время наполнения резервуара для воды прибор должен быть отключен от электросети.
- ВНИМАНИЕ!** Во время работы прибор нагревается! Не касайтесь руками подошвы утюга во время его работы и сразу после эксплуатации. Используйте только специальные поверхности для глажения. Не оставляйте прибор включенным без присмотра, после использования сразу отключайте его от электросети.

- Не протягивайте шнур электропитания в дверных проемах или вблизи источников тепла. Следите за тем, чтобы электрошнур не перекручивался и не перегибался, не соприкасался с острыми предметами, углами и кромками мебели.

STOP

ПОМНИТЕ: случайное повреждение кабеля электропитания может привести к неполадкам, которые не соответствуют условиям гарантии, а также к поражению электротоком. Поврежденный электрокабель требует срочной замены в сервис-центре.

- Перед очисткой прибора убедитесь, что он отключен от электросети и полностью остыл. Строго следуйте инструкциям по очистке прибора.

STOP

ЗАПРЕЩАЕТСЯ погружать корпус прибора в воду!

- Детям в возрасте 8 лет и старше, а также лицам с ограниченными физическими, сенсорными или умственными способностями или с недостатком опыта или знаний, можно пользоваться прибором только под присмотром и/или в том случае, если они были проинструктированы относительно безопас-

ного использования прибора и осознают опасности, связанные с его использованием. Дети не должны играть с прибором. Держите прибор и его сетевой шнур в месте недоступном для детей младше 8 лет. Очистка и обслуживание устройства не должны производиться детьми без присмотра взрослых.

- Упаковочный материал (пленка, пенопласт и т.д.) может быть опасен для детей. Опасность удушья! Храните его в недоступном для детей месте.
- Запрещены самостоятельный ремонт прибора или внесение изменений в его конструкцию. Ремонт прибора должен производиться исключительно специалистом авторизованного сервис-центра. Непрофессионально выполненная работа может привести к поломке прибора, травмам и повреждению имущества.



ВНИМАНИЕ! *Запрещено использование прибора при любых неисправностях.*

Технические характеристики

Модель.....	RI-C222-E	Защита от накипи.....	есть
Напряжение.....	220-240 В, 50/60 Гц	Функция «Капля-стоп».....	есть
Потребляемая мощность.....	2000-2400 Вт	Вертикальное отпаривание.....	есть
Регулируемая подача пара.....	до 25 г/мин	Сильный паровой удар.....	есть
Защита от перегрева.....	есть	Функция самоочистки.....	есть

RUS

Функция автоматического отключения..... есть Покрытие подошвы керамическое
 Сухое глажение есть Длина шнура 1,8 м
 Тип управления механический

Комплектация

Утюг 1 шт. Руководство по эксплуатации 1 шт.
 Мерный стакан 1 шт. Сервисная книжка 1 шт.

И Производителем имеет право на внесение изменений в дизайн, комплектацию, а также в технические характеристики изделия в ходе постоянного совершенствования своей продукции без дополнительного уведомления об этих изменениях.

Устройство прибора А1

1. Отверстие распылителя воды.
2. Крышка резервуара для воды.
3. Регулятор подачи пара – позволяет установить желаемую мощность отпаривания ткани в зависимости от ее типа или полностью перекрыть подачу пара.
4. Кнопка интенсивной подачи пара (парового удара) – служит для сильного выброса пара при глажении с отпариванием, а также для вертикального отпаривания.
5. Кнопка распыления воды – предназначена для увлажнения белья.
6. Индикатор автоотключения – начинает мигать, если прибор не используется примерно 8 минут в вертикальном положении или примерно 30 секунд в горизонтальном положении (перед этим прозвучит сигнал).
7. Шарнирное крепление шнура – увеличивает срок его эксплуатации и обеспечивает более безопасное использование прибора.
8. Шнур электропитания.
9. Индикатор нагрева подошвы – загорается при нагреве и выключается, если подошва утюга нагрелась до заданной температуры.
10. Резервуар для воды – имеет повышенную емкость (350 мл).
11. Механический регулятор температуры подошвы.
12. Кнопка самоочистки «Calc Clean» – предназначена для самоочистки утюга от накипи, негативно влияющей на его производительность.
13. «Max» – отметка максимального уровня воды в резервуаре (при вертикальном положении утюга).
14. Подошва с керамическим покрытием и особым рельефом для равномерного распределения пара по всей поверхности.
15. Мерный стакан.

I. ПЕРЕД НАЧАЛОМ ИСПОЛЬЗОВАНИЯ

Осторожно распакуйте изделие, удалите все упаковочные материалы и рекламные наклейки. Обязательно сохраните на месте наклейку с серийным номером и предупреждающую наклейку.

⚠ Отсутствие серийного номера на изделии автоматически лишает вас права на его гарантийное обслуживание.

Протрите корпус прибора влажной тканью, затем вытрите насухо. Появление постороннего запаха при первом использовании не является следствием неисправности прибора.

⚠ После транспортировки или хранения при низких температурах необходимо выдержать прибор при комнатной температуре не менее 2 часов перед включением.

II. ЭКСПЛУАТАЦИЯ УТЮГА

Наполнение резервуара для воды

Убедитесь, что прибор отключен от электросети. Переведите регулятор нагрева подошвы в положение «Min», а регулятор подачи пара в положение

Откройте крышку резервуара для воды, поднимите носик утюга вверх. С помощью мерного стакана залейте в резервуар воду не выше отметки «Max» на корпусе прибора. Закройте крышку резервуара.

Установите утюг в вертикальное положение.

⚠ **ВНИМАНИЕ!** Не заливайте воду непосредственно из-под крана во избежание попадания ее внутрь корпуса прибора или на шнур электропитания.

Прибор предназначен для работы с водопроводной водой. Не заливайте в утюг чистую дистиллированную (деминерализованную), смягченную или кипяченую воду. Это может привести к нежелательным эффектам при глажении и преждевременному выходу утюга из строя.



Если в вашем регионе очень жесткая вода, рекомендуется смешивать водопроводную и дистиллированную воду в пропорции 1:1.

Установка температуры подошвы

Утюг REDMOND RI-C222-E оборудован механическим регулятором температуры подошвы. На шкалу регулятора нанесены общепринятые обозначения основных температурных режимов и названия основных типов тканей.

Поворотом регулятора температуры установите символ, соответствующий разглаживаемой ткани, рядом с меткой на корпусе прибора (см. «Таблица выбора режимов глажения для различных тканей»). Во время нагрева подошвы индикатор температуры на ручке прибора будет гореть. Когда подошва утюга нагреется до требуемой температуры, индикатор погаснет. После этого можно приступать к глажению.

Глажение с отпариванием

Эффективное отпаривание возможно в температурных режимах * * * или * * * * .

Установите регулятор подачи пара в нужное положение. Если регулятор находится в положении , подача пара перекрыта (данный режим используется для сухого глажения). Для увеличения интенсивности подачи пара поворачивайте регулятор по направлению от до .

Подключите шнур электропитания к электросети. Загорится индикатор нагрева подошвы. После того, как индикатор нагрева погаснет (подошва нагрелась до установленной температуры), приступайте к глажению с отпариванием.

⚠ **ВНИМАНИЕ!** Постоянная подача пара происходит только тогда, когда утюг находится в горизонтальном положении, при высокой температуре подошвы. Если регулятор подачи пара открыт (не в положении , при низкой температуре возможно вытекание воды из отверстий на подошве утюга).

Паровой удар

Функция парового удара необходима для разглаживания плотных и сильно мнущихся тканей. Данная функция доступна при глажении с отпариванием, когда индикатор нагрева

на корпус прибора не горит. Если индикатор горит, необходимо дождаться полного нагрева подошвы прибора. Регулятор подачи пара не должен находиться в положении .

Паровой удар производится короткими нажатиями кнопки парового удара во время глажения. Интервалы между нажатиями на кнопку парового удара должны быть не менее 2-3 секунд. Функцию парового удара можно использовать при вертикальном глажении.

⚠ ВНИМАНИЕ! При выборе низких температур глажения (режим *) с подошвы утюга может капать вода, а паровой удар может отсутствовать.

Вертикальное отпаривание

С помощью утюга REDMOND RI-C222-E можно отпаривать изделия в вертикальном положении. Данная функция позволяет разглаживать как легкие по структуре ткани (тюль), так и тяжелые (шторы), а также пальто, пиджаки и т.п., не снимая их с вешалки.

1. Установите регулятор подачи пара в положение .
2. Поверните регулятор температуры подошвы в положение «Мах».
3. Дождитесь, когда подошва нагреется до необходимой температуры (индикатор нагрева на корпусе прибора погаснет).
4. Расположите утюг вертикально, подошвой в направлении отпариваемой ткани. Держите утюг на расстоянии нескольких сантиметров от отпариваемых изделий, чтобы не испортить деликатные ткани.
5. Ведя утюгом сверху вниз, выполните несколько коротких нажатий на кнопку парового удара. Через каждые 5 нажатий переводите утюг в горизонтальное положение.
6. Если индикатор нагрева подошвы загорится, дождитесь, пока она нагреется (индикатор погаснет) и продолжите вертикальное отпаривание.

STOP ВНИМАНИЕ! Температура пара очень высокая! Во избежание ожогов не допускайте контакта с паром, выходящим из отверстий на подошве утюга. Не отпаривайте одежду на человеке!

Сухое глажение

Вы можете гладить ткани в сухом режиме, даже если резервуар наполнен водой. Однако при продолжительной работе в этом режиме не рекомендуется заливать в резервуар слишком много воды.

1. Установите регулятор подачи пара в положение .
2. Поворачивая регулятор температуры подошвы установите необходимую температуру нагрева в соответствии с типом ткани.
3. После того, как подошва нагрелась до установленной температуры, индикатор нагрева на корпусе прибора погаснет. Можно приступать к глажению.

Функция увлажнения ткани

Функция увлажнения окажется полезной, если вы гладите пересушенное белье или ткань с тонкой структурой волокна, а также для разглаживания манжет и складок.

Для увлажнения ткани нажмите на кнопку распыления воды .

- медленно, плавно – для разбрызгивания;
- быстрыми движениями – для распыления.

Из отверстия распылителя будет разбрызгиваться вода.

Функцию увлажнения ткани можно использовать необходимое количество раз в любом режиме работы.

Система автоотключения

Функция автоотключения обеспечивает безопасность эксплуатации утюга и позволяет экономить электроэнергию. Если прибор находится в неподвижном состоянии, срабатывает система автоматического отключения:

- для утюга в горизонтальном положении или на боку (при случайном падении) – приблизительно через 30 секунд;
- для утюга в вертикальном положении – примерно через 8 минут.

При срабатывании функции автоотключения нагрев подошвы прекратится, прозвучит сигнал, после этого индикатор автоотключения на ручке прибора будет мигать. Для продолжения работы возьмите утюг за ручку. Индикатор автоотключения перестанет мигать, загорится индикатор нагрева подошвы. Как только индикатор нагрева погаснет, можно возобновить глажение.

Система «Капля-стоп»

Автоматическая система «Капля-стоп» предотвращает протекание воды и позволяет разглаживать даже самые деликатные ткани без риска повредить их.

Глажение деликатных тканей должно осуществляться при низкой температуре (температурный режим *).

Завершение работы

По завершении работы установите регулятор нагрева подошвы в положение «Мин», а регулятор подачи пара в положение . Отсоедините утюг от электросети. Откройте крышку резервуара для воды и слейте воду из резервуара, перевернув утюг над раковиной. Осторожно покачайте утюг, чтобы слить остатки воды. Установите утюг в вертикальное положение.

Дождитесь, когда подошва остынет. Обмотайте шнур электропитания вокруг основания утюга. Храните прибор в вертикальном положении.

Таблица выбора режимов глажения для различных тканей

RUS

Символ на регуляторе нагрева	Положение регулятора температуры	Тип ткани	Рекомендации
•	SYNTHETICS	Акрил	Гладить с осторожностью. Использование пара является рискованным, возможно вытекание воды из подошвы утюга и, как следствие, появление разводов на ткани
		Полиамидные ткани (капрон, нейлон) Полурилетан	
		Ацетатные волокна	Ткань лучше гладить по изнаночной стороне, так как она плохо переносит нагрев. Ацетат сохнет быстро и почти не нуждается в глажении
		Полиэстер	Рекомендуется гладить через влажную ткань
• •	SILK/WOOL	Вискоза	При повышенной температуре изменяет цвет, прилипает, твердеет и разрушается, возможна усадка
		Шелк	Шелковую ткань лучше не спрыскивать водой, так как от неравномерной влажности возможно образование разводов
		Шерсть	Ткань лучше спрыскивать водой или гладить через влажную ткань. При повышенной температуре возможна усадка
• • •	COTTON/LIN-EN	Хлопок Лен	Рекомендуется режим отпаривания

III. УХОД ЗА ПРИБОРОМ

Функция самоочистки

Данная функция служит для очистки утюга от образовавшейся накипи в соплах подошвы. Рекомендуется проводить процедуру самоочистки 2-3 раза в месяц. Чем жестче используемая вода, тем чаще требуется самоочистка.

1. Залейте воду в резервуар до отметки «Max».
2. Переключите подачу пара (прокрутите регулятор пара влево до положения )
Установите регулятор температуры нагрева подошвы в положение max. Подключите утюг к электросети.
3. Когда индикатор нагрева погаснет, отсоедините утюг от электросети и поместите его в горизонтальном положении над раковиной.
4. Нажмите и удерживайте кнопку самоочистки «Calc Clean», пока выход горячей воды и пара из отверстий подошвы не прекратится. При этом рекомендуется покачивать утюг вперед-назад. Выходящие из отверстий пар и кипящая вода удалят загрязнения.
5. После очистки откройте крышку резервуара для воды и слейте оставшуюся в резервуаре воду. Закройте крышку.
6. Когда подошва остынет, протрите ее поверхность влажной тканью.
7. При сильном загрязнении рекомендуется повторить цикл самоочистки.



ВНИМАНИЕ! Используйте только водопроводную воду. Не рекомендуется использовать дистиллированную (деминерализованную), смягченную или кипяченую воду – в этом случае самоочистка будет неэффективной.

Очистка подошвы

Перед очисткой подошвы утюга убедитесь, что он отключен от электросети и полностью остыл. Подошву можно очистить влажной тканью или губкой. Не используйте абразивные моющие средства и губки с металлическим или абразивным покрытием, а также химически агрессивные вещества.

Хранение

Храните прибор в сухом месте, вдали от нагревательных приборов и прямых солнечных лучей. Чтобы не повредить рабочую поверхность, всегда храните утюг в вертикальном положении. Не допускайте соприкосновения подошвы утюга с металлическими и иными твердыми предметами.

Не храните утюг с водой во избежание образования известковых отложений и загрязнений, пачкающих ткани в процессе глажения.

IV. ПЕРЕД ОБРАЩЕНИЕМ В СЕРВИС-ЦЕНТР

Неисправность	Возможная причина	Способ устранения
Подошва утюга не нагревается, индикатор нагрева не горит	Прибор не подключен к электросети	Подключите прибор к электросети
	Электророзетка неисправна Сработала система автоотключения (горит индикатор автоотключения на ручке утюга)	Подключите прибор к исправной электророзетке См. раздел «Система автоотключения»
Подошва утюга нагревается слабо	Установлена слишком низкая температура нагрева	Вращением регулятора нагрева подошвы утюга установите необходимую температуру
Отсутствует пар	Подача пара перекрыта	Установите регулятор пара в необходимое вам положение
Интенсивность подачи пара недостаточна	В резервуаре слишком мало воды	Заполните резервуар для воды как минимум на ¼
	Регулятор пара стоит в положении средней подачи пара	Поворотом регулятора увеличьте подачу пара
	Действует функция «Капля-стоп»	Подождите до тех пор, пока не будет достигнута надлежащая температура подошвы утюга (индикатор нагрева погаснет)

Неисправность	Возможная причина	Способ устранения
Выходящий из отверстий подошвы утюга пар пачкает белье	Вы использовали воду с химическими добавками	Не заливайте в резервуар воду с химическими добавками
	Вы использовали дистиллированную или смягченную воду	Используйте обычную водопроводную воду или смесь из водопроводной и дистиллированной воды в пропорции 1:1
Подошва утюга загрязнилась и пачкает белье	Вы не удалили воду из резервуара после предыдущего использования	Проведите самоочистку прибора. Всегда выливайте воду из утюга по окончании работы
	Была установлена слишком высокая температура подошвы утюга	Сверьтесь с ярлыками на изделии и «Таблицей выбора режимов глажения для различных тканей»
Из отверстий подошвы утюга вытекает вода	Вы недостаточно прополоскали белье или гладите новую одежду, не прополоскав ее	Проведите чистку подошвы. Прополощите одежду, убедитесь, что на ней не осталось мыла или других чистящих веществ
	Установлена слишком низкая температура нагрева подошвы	Установите регулятор нагрева подошвы в положение * * * * * или «Max»
На подошве утюга царапины и другие повреждения	Слишком низкая температура подошвы из-за частого нажатия кнопки интенсивной подачи пара	Увеличьте интервалы между нажатиями кнопки интенсивной подачи пара
	Вы поместили утюг на металлическую подставку	Используйте специальные подставки для утюга. Храните утюг в вертикальном положении
	Подошва была повреждена фурнитурой на одежде (заклепки, молнии, пуговицы и т.д.)	В процессе глажения старайтесь не задевать молнии, заклепки и другие твердые предметы, которые могут повредить подошву утюга

V. ГАРАНТИЙНЫЕ ОБЯЗАТЕЛЬСТВА

На данное изделие предоставляется гарантия сроком на 2 года с момента приобретения. В течение гарантийного периода изготовитель обязуется устранить путем ремонта, замены деталей или замены всего изделия любые заводские дефекты, вызванные недостаточным качеством материалов или сборки. Гарантия вступает в силу только в том случае, если дата покупки подтверждена печатью магазина и подписью продавца на оригинальном гарантийном талоне. Настоящая гарантия признается лишь в том случае, если изделие применялось в соответствии с руководством по эксплуатации, не ремонтировалось, не разбиралось и не было повреждено в результате неправильного обращения с ним, а также сохранена полная комплектность изделия. Данная гарантия не распространяется на естественный износ изделия и расходные материалы (фильтры, лампочки, антипригарные покрытия, уплотнители и т.д.).

Срок службы изделия и срок действия гарантийных обязательств на него исчисляются со дня продажи или с даты изготовления изделия (в случае, если дату продажи определить невозможно).

Дату изготовления прибора можно найти в серийном номере, расположенном на идентификационной наклейке на корпусе изделия. Серийный номер состоит из 13 знаков. 6-й и 7-й знаки обозначают месяц, 8-й – год выпуска устройства.

Установленный производителем срок службы прибора составляет 3 лет со дня его приобретения при условии, что эксплуатация изделия производится в соответствии с данным руководством и применимыми техническими стандартами.

Экологически безредная утилизация (утилизация электрического и электронного оборудования)



Утилизацию упаковки, руководства пользователя, а также самого прибора необходимо производить в соответствии с местной программой по переработке отходов. Проявите заботу об окружающей среде: не выбрасывайте такие изделия вместе с обычным бытовым мусором.

Использованные (старые) приборы не должны выбрасываться с остальным бытовым мусором, они должны утилизироваться отдельно. Владельцы старого оборудования обязаны принести приборы в специальные пункты приема или сдать в соответствующие организации. Тем самым вы помогаете программе по переработке ценного сырья, а также очистке загрязняющих веществ.

Данный прибор помечен в соответствии с Европейской директивой 2012/19/EU, регулирующей утилизацию электрического и электронного оборудования.

Данная директива определяет основные требования к утилизации и переработке отходов от электрических и электронных приборов, действующие на всей территории Европейского Союза.



Πριν ξεκινήσετε να χρησιμοποιείτε τη συσκευή, διαβάστε με προσοχή τις οδηγίες χρήσης και φυλάξτε τις για την επόμενη χρήση. Η σωστή εκμετάλλευση της συσκευής θα εξασφαλίσει μεγαλύτερη διάρκεια λειτουργίας της.

Μέτρα ασφαλείας

- Ο παραγωγός δεν ευθύνεται για ενδεχόμενες ζημιές που προκαλέθηκαν από μη τήρηση μέτρων ασφαλείας και κανονισμών χρήσης της συσκευής.
- Η παρούσα ηλεκτρική συσκευή προορίζεται για χρήση σε σπίτια, διαμερίσματα, εξοχικά, δωμάτια ξενοδοχείων, βοηθητικούς χώρους καταστημάτων, γραφεία ή υπό άλλους όρους μη βιομηχανικής παραγωγής. Βιομηχανική ή οποιαδήποτε άλλη μη προβλεπόμενη χρήση της συσκευής θα θεωρείται παράβαση δέουσας χρήσης της συσκευής. Σ' αυτήν την περίπτωση ο παραγωγός δεν φέρει ευθύνη για πιθανές συνέπειες.
- Πριν από τη σύνδεση της συσκευής με το ηλεκτρικό ρεύμα ελέγξτε αν συμπίπτει η τάση του με την προδιαγραφόμενη τάση της συσκευής (βλ. τεχνικά χαρακτηριστικά ή τον πίνακα εργοστασίου στη συσκευή).
- Χρησιμοποιείτε καλώδιο επέκτασης που αντιστοιχεί στην καταναλούμενη ισχύ της συσκευής, η μη αντιστοιχία της ισχύος του καλωδίου μπορεί να συνεισφέρει βραχυκύκλωμα ή ανάφλεξη του καλωδίου.

STOP

- Η σύνδεση της συσκευής πρέπει να πραγματοποιείται μόνο μέσω των πρίζων που έχουν γείωση – είναι απαραίτητος όρος για ασφάλεια. Χρησιμοποιώντας καλώδιο επέκτασης βεβαιωθείτε ότι επίσης έχει γείωση.
 - Να βγάζετε τη συσκευή από τη πρίζα μετά από τη χρήση και κατά τον καθαρισμό ή την μεταφορά της. Αποσυνδέοντας τη συσκευή από το ρεύμα, να το κάνετε με στεγνά χέρια, κρατήστε το ρευματολήπτη και μην τραβάτε το καλώδιο.
 - Η συσκευή δεν πρέπει να μένει χωρίς παρατήρηση, αφού είναι συνδεδεμένο με το ρεύμα.
 - Κατά το γέμισμα δοχείου νερού η συσκευή πρέπει να είναι αποσυνδεδεμένη από το ρεύμα.
- ΠΡΟΣΟΧΗ!** Κατά τη λειτουργία της η συσκευή γίνεται ζεστά! Μην αγγίζετε την πλάκα του σιδέρου κατά τη διάρκεια λειτουργίας του και αμέσως μετά τη χρήση. Χρησιμοποιήστε μόνο ειδικές σιδηρόστρες για σιδέρωμα. Μην αφήνετε τη συσκευή συνδεδεμένη με το ρεύμα χωρίς επίβλεψη, αμέσως μετά τη χρήση αποσυνδέστε την από το ρεύμα.
- Μην βάζετε το καλώδιο ρεύματος σε ανοίγματα πορτών ή κοντά στα σώματα θέρμανσης. Παρατήρηστε να μην στρέφει και να μην



λυγίζει, μην αγγίζει αιχμηρά αντικείμενα, γωνίες και άκρες επίπλων. **Να θυμάστε: τυχαία βλάβη στο καλώδιο ρεύματος μπορεί να προκαλέσει δυσλειτουργίες οι οποίες δεν συμμορφώνονται με τους όρους εγγύησης και επίσης μπορεί να οδηγήσει σε ηλεκτροπληξία. Ένα κατεστραμμένο καλώδιο ρεύματος απαιτεί επείγουσα αντικατάσταση σε ένα κέντρο τεχνικής εξυπηρέτησης.**

- Πριν καθαρίσετε τη συσκευή, βεβαιωθείτε ότι είναι αποσυνδεδεμένη από το ρεύμα και έχει κρυώσει. Ακολουθήστε αυστηρά τις οδηγίες καθαρισμού της συσκευής.

STOP

ΑΠΑΓΟΡΕΥΕΤΑΙ να βουτάτε το σώμα της συσκευής στο νερό!

- Η συσκευή μπορεί να χρησιμοποιείται από παιδιά της ηλικίας των 8 χρονών και άνω, και άτομα με μειωμένες ψυχοφυσικές ή νοητικές ικανότητες, ή με ανεπαρκή εμπειρία ή γνώση, μόνο αν επιβλέπονται ή τους παρέχονται οδηγίες σχετικά με την ασφαλή χρήση της συσκευής και τους κινδύνους της. Τα παιδιά δεν πρέπει να παίζουν με τη συσκευή. Ο καθαρισμός και η συντήρηση της συσκευής δεν πρέπει να γίνεται από τα παιδιά χωρίς επίβλεψη. Φυλάξτε τη συσκευή και το ηλεκτρικό καλώδιο στο χώρο μη προσβάσιμο από παιδιά κάτω 8 ετών.

- Υλικά συσκευασίας (μεμβράνη, πολυστυρένιο κλπ) μπορεί να είναι επικίνδυνα για τα παιδιά. Κίνδυνος ασφυξίας! Φυλάξτε τα υλικά συσκευασίας σε μη προσβάσιμο για τα παιδιά χώρο.
 - Απαγορεύεται επιδιόρθωση της συσκευής εκτός των ειδικών κέντρων, όπως επίσης αλλαγές της capacitance της. Η επιδιόρθωση της συσκευής πρέπει να τελειάει εξαιρετικά από τους ειδικούς διαπιστευμένου κέντρου εξυπηρέτησης. Η μη επαγγελματική εργασία μπορεί να συνεισφέρει βλάβη της συσκευής, τραυματισμό και ζημιές στην περιουσία.
- ΠΡΟΣΟΧΗ! Απαγορεύετε η χρήση της συσκευής σε περίπτωση όταν υπάρχει οποιαδήποτε βλάβη.**

STOP

Τεχνικά χαρακτηριστικά

Μοντέλο	RI-C222-E
Τάση	220-240 V, 50/60 Hz
Ισχύς	2000-2400 W
Ρυθμιζόμενη εκτόξευση ατμού	έως 25 γρ/λεπτό
Προστασία από υπερθέρμανση	υπάρχει
Προστασία από άλατα	υπάρχει
Λειτουργία Stop σταγόνα	υπάρχει
Κάθετο σιδέρωμα μα ατμό	υπάρχει
Έντονη εκτόξευση ατμού	υπάρχει
Λειτουργία αυτοκαθαρισμού	υπάρχει
Λειτουργία αυτόματης απενεργοποίησης	υπάρχει
Στεγνό σιδέρωμα	υπάρχει
Είδος ρύθμισης	μηχανικό
Επίστρωση πλάκας	κεραμική
Μήκος καλωδίου	1,8 μ

Σύνολο

Σίδερο	1 τεμ.
Δοχείο για καταμέτρηση	1 τεμ.
Εγχειρίδιο χρήσης	1 τεμ.
Φυλλάδιο εγγύησης	1 τεμ.

GRC

i Ο παραγωγός έχει δικαίωμα να κάνει αλλαγές στο ντζιάν, σύνολο και στα τεχνικά χαρακτηριστικά του προϊόντος κατά τη διάρκεια συνεχούς βελτίωσης των προϊόντων του χωρίς επιπρόσθετη ειδοποίηση ή αυτές τις αλλαγές.

Δομή συσκευής A1

1. Οπή ψεκαστήρα νερού.
2. Καπάκι δεξαμενής νερού.
3. Ρυθμιστής παροχής ατμού — επιτρέπει να βάλετε επιθυμητή ισχύ παροχής ατμού ανάλογα με το είδος του υφάσματος ή να κλείσετε πλήρως την παροχή ατμού.
4. Μπουτόν έντονης παροχής ατμού (εκτόξευσης ατμού) — χρησιμοποιείται για εκτόξευση ατμού κατά το σιδέρωμα με ατμό, όπως επίσης για κάθετο σιδέρωμα με ατμό.
5. Μπουτόν ψεκαστήρα νερού — προορίζεται για να καταβρέξετε τα ρούχα.
6. Λυχνία αυτόματης απενεργοποίησης — αρχίζει να αναβοσβήνει εάν η συσκευή δεν χρησιμοποιείται περίπου 8 λεπτά σε κάθετη κατάσταση ή περίπου 30 δευτερόλεπτα σε οριζόντια κατάσταση (πριν ενεργοποιηθεί θα ακουστεί το σήμα).
7. Περιτροφοική άρθρωση καλωδίου — αυξάνει τη διάρκεια λειτουργίας του και κάνει τη χρήση της συσκευής πιο ασφαλή.
8. Καλώδιο ρεύματος.
9. Λυχνία θέρμανσης πλάκας — ανάβει κατά τη θέρμανση και σβήνει εάν η πλάκα σιδήρου έφτασε ορισμένη θερμοκρασία.
10. Δεξαμενή νερού αυξημένου μεγέθους (350 ml).
11. Μηχανικός ρυθμιστής θερμοκρασίας πλάκας.
12. Μηχανικό αυτοκαθαρισμού "Calc Clean" — προορίζεται για αυτόματο καθαρισμό σιδήρου από άλατα που επηρεάζουν αρνητικά την παραγωγικότητά του.
13. "Max" — σημείο μέγιστου επιπέδου νερού στη δεξαμενή (κατά την κάθετη θέση του σιδήρου).
14. Πλάκα με κεραμική επιφάνεια και ειδικό ανάγλυφο για ίσια κατανομή ατμού σε όλη την επιφάνεια.
15. Δοχείο για καταμέτρηση.

I. ΠΡΙΝ ΑΠΟ ΤΗ ΧΡΗΣΗ

Βγάλτε τη συσκευή από το κουτί, αφαιρέστε όλα τα υλικά συσκευασίας και διαφημιστικά αυτοκόλλητα. Οπωσδήποτε φυλάξτε στη θέση της την πινακίδα με αριθμό σειράς και προειδοποίηση.

⚠ Απουσία αριθμού σειράς στο σώμα της συσκευής σας αφαιρεί αυτόματως το δικαίωμα εγγύησης.

Σκουπίστε το σώμα της συσκευής με ένα βρεγμένο πανί και αφήστε το να στεγνώσει. Εμφάνιση ξένης μυρωδιάς κατά την πρώτη χρήση δεν αποτελεί ένδειξη ελαττώματος της συσκευής.

⚠ Μετά από τη μεταφορά ή αποθήκευση της συσκευής σε χαμηλές θερμοκρασίες πρέπει να αφήσετε τη συσκευή σε θερμοκρασία δωμάτιου τουλάχιστον για 2 ώρες πριν από τη χρήση.

II. ΧΡΗΣΗ ΣΙΔΕΡΟΥ

Γέμισμα δεξαμενής νερού

Βεβαιωθείτε ότι η συσκευή είναι αποσυνδεδεμένη από το ρεύμα. Τοποθετήστε το ρυθμιστή θέρμανσης πλάκας σε θέση "Min", και το ρυθμιστή παροχής ατμού σε θέση ☹.

Ανοίξτε το καπάκι δεξαμενής νερού. Χρησιμοποιώντας το δοχείο για καταμέτρηση γεμίστε με προσοχή τη δεξαμενή νερού όχι πάνω από το σημείο "Max" στο σώμα της συσκευής. Κλείστε το καπάκι δεξαμενής.

Τοποθετήστε το σιδέρο σε κάθετη κατάσταση.

⚠ ΠΡΟΣΟΧΗ! Μην βάζετε νερό απευθείας από τη βρύση για να μην μπει μέσα στο σώμα της συσκευής ή στο καλώδιο ρεύματος.

Η συσκευή προορίζεται για χρήση με νερό της βρύσης. Μην βάζετε στο σιδέρο απεσταγμένο (αφαλατωμένο), αποσκληρωμένο ή βραστό νερό. Αυτό μπορεί να συνεισφέρει μη επιθυμητά αποτελέσματα κατά το σιδέρωμα και πρόωγη βλάβη του σιδήρου.



Εάν το νερό στην περιοχή σας είναι πολύ σκληρό, μπορείτε να ανακατέψετε νερό της βρύσης με απεσταγμένο νερό σε αναλογία 1:1.

Ρύθμιση θερμοκρασίας της πλάκας

Σιδέρο REDMOND RI-C222-E είναι εφοδιασμένο με μηχανικό ρυθμιστή θερμοκρασίας πλάκας. Στον κλίμακα του ρυθμιστή υπάρχουν γενικά σημεία βασικών θερμοκρασιών και ονομασίες βασικών ειδών υφασμάτων.

Στρέφοντας το ρυθμιστή της θερμοκρασίας βάλτε το σύμβολο που αναλογεί το είδος υφάσματος που σιδερώσετε, απέναντι από το ανάλογο σημείο στο σώμα της συσκευής (βλ. "Πίνακα επιλογής κατάστασης συσκευής για σιδέρωμα διάφορων υφασμάτων"). Κατά τη θέρμανση της πλάκας θα φωτιστεί η λυχνία στη λαβή της συσκευής. Όταν η πλάκα του σιδήρου θα φτάσει απαιτούμενη θερμοκρασία, η λυχνία θέρμανσης θα σβήσει. Μπορείτε να ξεκινήσετε το σιδέρωμα.

Σιδέρωμα με ατμό

Αποδοτικό σιδέρωμα με ατμό δύναται σε θέσεις •••••.

Τοποθετήστε το ρυθμιστή παροχής ατμού σε ανάλογο θέση. Εάν ο ρυθμιστής βρίσκεται στη θέση ☹ η παροχή ατμού θα είναι κλειστή (αυτή η κατάσταση χρησιμοποιείται για στεγνό σιδέρωμα). Για αύξηση παροχής ατμού στρέψτε το ρυθμιστή από ☹ στο ☺.

Συνδέστε το καλώδιο στο ρεύμα. Θα ανάψει λυχνία θέρμανσης πλάκας. Όταν η λυχνία θέρμανσης θα σβήσει (η πλάκα του σιδήρου θα ζεσταθεί μέχρι απαιτούμενη θερμοκρασία), μπορείτε να ξεκινήσετε το σιδέρωμα με ατμό.

⚠ ΠΡΟΣΟΧΗ! Αδίσκοπη παροχή ατμού γίνεται μόνο όταν το σιδέρο βρίσκεται σε οριζόντια κατάσταση και η θερμοκρασία της πλάκας είναι υψηλή. Εάν ο ρυθμιστής παροχής ατμού είναι ανοικτός (δεν είναι σε θέση ☹), σε χαμηλές θερμοκρασίες μπορεί να βγαίνει νερό από τις οπές στην πλάκα του σιδήρου.

Έντονη εκτόξευση ατμού

Λειτουργία έντονης εκτόξευσης ατμού χρειάζεται για σιδέρωμα παχών και πολύ ταλακωμένων υφασμάτων. Η λειτουργία μπορεί να χρησιμοποιηθεί κατά το σιδέρωμα με ατμό όταν η λυχνία θέρμανσης στο σώμα συσκευής δεν είναι αναμμένη. Εάν η

λυχνία είναι αναμμένη, πρέπει να περιμένετε μέχρι η πλάκα της συσκευής θα ζεσταθεί πλήρως. Ο ρυθμιστής παροχής ατμού δεν πρέπει να βρίσκεται σε θέση ☞.

Η έντονη εκτόξευση ατμού γίνεται με σύντομα πατήματα μπουτόν έξτρα εκτόξευσης ατμού κατά το σιδερώμα. Οι διακοπές μεταξύ των πατημάτων πρέπει να είναι τουλάχιστον 2-3 δευτερόλεπτα.

Η λειτουργία έντονης εκτόξευσης ατμού μπορεί να χρησιμοποιηθεί κατά το κάθετο σιδερώμα.

 **Κατά την επιλογή χαμηλών θερμοκρασιών σιδερώματος (θέση ρυθμιστή •) जातु την πλάκα του σιδερώματος μπορεί να σπάζει νερό και η εκτόξευση ατμού μπορεί να απουσιάζει.**

Σιδερώμα με ατμό σε κάθετη κατάσταση

Με τη βοήθεια του σιδερώ REDMOND RI-C222-E μπορείτε να σιδερώσετε με ατμό τα υφάσματα σε κάθετη κατάσταση. Αυτή η λειτουργία επιτρέπει να σιδερώσετε τόσο ελαφριά υφάσματα (τουλί), όσο και βάρια (κουρτίνες), όπως επίσης παλτά, σακάκια κλπ, χωρίς να τα βγάξετε από την κρεμάστρα.

1. Τοποθετήστε το ρυθμιστή έντασης παροχής ατμού σε θέση ☞.
2. Στρέψτε το ρυθμιστή θερμοκρασίας πλάκας σε θέση "Max".
3. Περιμένετε να ζεσταθεί η πλάκα μέχρι επιθυμητή θερμοκρασία (λυχνία θέρμανσης στο σώμα της συσκευής θα σβήσει).
4. Βάλτε το σιδερό σε κάθετη κατάσταση, με την πλάκα προς το σιδερωμένο υφάσμα. Κρατήστε το σιδερό σε απόσταση μερικούς πόντους από το σιδερωμένο ρούχο για να μην χαλάσετε ευαίσθητα υφάσματα.
5. Περνώστε το σιδερό από πάνω προς τα κάτω, πατήστε μερικές φορές το μπουτόν έντονης παροχής ατμού. Μετά από κάθε 5 πατήματα γυρίστε το σιδερό στην οριζόντια κατάσταση.
6. Εάν η λυχνία θέρμανσης θα ανάψει, περιμένετε μέχρι να ζεσταθεί η πλάκα (η λυχνία θα σβήσει) και συνεχίστε το κάθετο σιδερώμα με ατμό.

 **ΠΡΟΣΟΧΗ!** Η θερμοκρασία ατμού είναι πολύ υψηλή! Για αποφυγή εγκαυμάτων μην επιτρέπετε επαφή με ατμό που βγαίνει από τις σπές στην πλάκα. Μην σιδερώνετε ρούχα πάνω στους ανθρώπους!

Στεγνό σιδερώμα

Μπορείτε να σιδερώνετε υφάσματα χωρίς ατμό ακόμα και όταν η δεξαμενή έχει νερό. Όμως όταν σιδερώνετε για πολύ καιρό χωρίς ατμό, δεν συμβουλευτείτε να βάζετε στη δεξαμενή πολύ νερό.

1. Γυρίστε το ρυθμιστή στη θέση ☞.
2. Στρέφοντας το ρυθμιστή θερμοκρασίας πλάκας, βάλτε επιθυμητή θερμοκρασία ανάλογα με το είδος υφάσματος που πρόκειται να σιδερώνετε.
3. Αφού η πλάκα θα ζεσταθεί μέχρι ορισμένη θερμοκρασία, η λυχνία θέρμανσης στο σώμα της συσκευής θα σβήσει. Μπορείτε να ξεκινήσετε το σιδερώμα.

Λειτουργία καταβρέξιμου υφάσματος

Λειτουργία καταβρέξιμου μπορεί να σταθεί χρήσιμη εάν σιδερώνετε τα ρούχα που είναι πάρα πολύ στεγνά ή υφάσμα με λεπτή δομή ινών, όπως επίσης για σιδερώμα μανσέτων και πτυχών.

Για καταβρέξιμο υφάσματος πατήστε το μπουτόν ψεκαστήρα νερού ☞.

- σιγά, ομαλά – για να ραντίσει;
- με γρήγορες κινήσεις – για να ψεκαστεί

Από την οπή στο ύψωμα θα ψεκαστεί νερό.

Τη λειτουργία καταβρέξιμου μπορείτε να χρησιμοποιήσετε όσες φορές σας χρειάζεται σε κάθε είδος σιδερώματος.

Σύστημα αυτόματης απενεργοποίησης

Λειτουργία αυτόματης απενεργοποίησης παρέχει ασφαλή λειτουργίας του σιδερώ και επιτρέπει να οικονομίσουμε ηλεκτρική ενέργεια. Εάν η συσκευή βρίσκεται σε ακίνητη κατάσταση, λειτουργεί το σύστημα αυτόματης απενεργοποίησης:

- για σιδερό σε οριζόντια κατάσταση ή σε πλάι (εάν τυχόν πέσει) περίπου σε 30 δευτερόλεπτα;
- για σιδερό σε κάθετη κατάσταση – περίπου σε 8 λεπτά.

Όταν τίθεται σε λειτουργία σύστημα αυτόματης απενεργοποίησης, η πλάκα σταματάει να ζεσταίνεται, θα ακουστεί το σήμα και θα αρχίζει να αναβοσβήνει φωτισμός στη λαβίδα της συσκευής. Για να συνεχίσετε να σιδερώνετε πάρτε το σιδερό από τη λαβίδα. Η λυχνία αυτόματης απενεργοποίησης θα πάψει να αναβοσβήνει, θα ανάψει λυχνία θέρμανσης πλάκας. Μόλις σβήσει λυχνία θέρμανσης, μπορείτε να συνεχίσετε να σιδερώνετε.

Σύστημα Στοπ σταγόνα

Αυτόματο σύστημα Στοπ σταγόνα αποτρέπει τη πιθανότητα να πέσει νερό και επιτρέπει να σιδερώνετε ακόμα και πιο ευαίσθητα υφάσματα χωρίς κίνδυνο να τα καταστρέψετε. Σιδερώμα ευαίσθητων υφασμάτων πρέπει να πραγματοποιείται με χαμηλή θερμοκρασία (θερμοκρασία του συμβόλου •).

Ολοκλήρωση σιδερώματος

Με την ολοκλήρωση του σιδερώματος στρέψτε το ρυθμιστή θέρμανσης πλάκας σε θέση "Min", και το ρυθμιστή παροχής ατμού σε θέση ☞. Αποσυνδέστε το σιδερό από το ρεύμα. Ανοίξτε καπάκι δεξιά μενίσκου νερού και βγάλτε το νερό από τη δεξαμενή, αναποδογυρίζοντας το σιδερό πάνω από νεροχύτη. Κουλήστε το σιδερό δεξιά-αριστερά για να φύγει το υπόλοιπο του νερού. Βάλτε το σιδερό σε κάθετη κατάσταση.

Περιμένετε μέχρι να κρυσώσει η πλάκα. Τυλίξτε το καλώδιο ρεύματος γύρω από τη βάση του σιδερώ. Αποθήκευσε τη συσκευή σε κάθετη κατάσταση.

Πίνακ επιλογής κατάστασης συσκευής για σιδερώμα διάφορων υφασμάτων

Σύμβολο στο ρυθμιστή θέρμανσης	Θέση ρυθμιστή θερμοκρασίας	Είδος υφάσματος	Συμβουλές
•	SYNTHETICS	Ακριλικά	Σιδερώμα με προσοχή. Χρήση ατμού είναι επικίνδυνη, μπορεί να βγαίνει νερό από την πλάκα του σιδερώ και συνεπώς δημιουργηθούν λεκέδες στο υφάσμα
		Υφάσματα από πολυαμιθ (καπορνόν, νάιλον)	
		Πολυουρεθάνης	

Σύμβολο στο ρυθμιστή θέρμανσης	Θέση ρυθμιστή θερμοκρασίας	Είδος υφάσματος	Συμβουλές
•	SYNTHETICS	Οθικές ίνες	Καλύτερα να σιδερώσετε το ύφασμα από την πίσω πλευρά επειδή υποφέρει από το ζεστόμα. Τα οξικά στεγνώνουν γρήγορα και σχεδόν δεν απαιτούν σιδέρωμα
		Πολυεστέρας	Συστήνεται σιδέρωμα με χρήση βρεγμένου υφάσματος
		Βισκόζη	Σε υψηλές θερμοκρασίες αλλάζει χρώμα, κολλάει, στερεώνει και καταστρέφεται, πιθανή συρρικνωση
••	SILK/WOOL	Μετάξι	Μεταξινό ύφασμα καλύτερα να μην καταβρέχετε επειδή από άνιση υγρασία μπορούν να δημιουργηθούν λεκέδες
		Μαλλί	Καλύτερα να καταβρέχετε το ύφασμα ή να σιδερώσετε μέσω βρεγμένου υφάσματος Σε υψηλές θερμοκρασίες πιθανή συρρικνωση
•••	COTTON/LINEN	Βαμβάκι Λινό	Συστήνεται σιδέρωμα με ατμό

III. ΚΑΘΑΡΙΣΜΟΣ ΣΥΣΚΕΥΗΣ

Λειτουργία αυτόματου καθαρισμού

Αυτή η λειτουργία προορίζεται για καθαρισμό σιδέρου από άλατα στις σπές της πλάκας. Συστήνεται τακτική πραγματοποίηση αυτόματου καθαρισμού του σιδέρου 2-3 φορές το μήνα. Όσο πιο σκληρό είναι το νερό που χρησιμοποιείτε, τόσο πιο συχνά πρέπει να χρησιμοποιείται αυτόματος καθαρισμός.

1. Βάλτε νερό στη δεξαμενή νερού μέχρι το σημείο "Max".
2. Κλείστε την παροχή ατμού (σπρέιτε το ρυθμιστή ατμού προς αριστερά μέχρι τη θέση ). Τοποθετήστε το ρυθμιστή θέρμανσης πλάκας σε θέση max. Συνδέστε το σίδερο με το ρεύμα.
3. Όταν η λυχνία θέρμανσης θα σβήσει, αποσυνδέστε το σίδερο από το ρεύμα και κρατήστε το οριζόντια πάνω από νεροχύτη.
4. Πατήστε και κρατάτε το μπουτόν αυτόματου καθαρισμού "Calc Clean", μέχρι να σταματήσει να βγαίνει ατμός και ζεστό νερό από τις σπές της πλάκας. Συμβουλευόμαστε να κουνάτε το σίδερο εμπρός-πίσω. Ο ατμός και το νερό που βγαίνουν από τις σπές καθαρίζουν το σίδερο.
5. Μετά από καθαρισμό ανοίξτε το καπάκι της δεξαμενής νερού και βγάλτε το νερό που έμεινε. Κλείστε το καπάκι.

6. Όταν η πλάκα θα κρυσώσει, σκουπίστε την επιφάνειά της με βρεγμένο πανί.
 7. Σε περίπτωση μεγάλης ρύπανσης σιδέρου να επαναλάβετε τη διαδικασία αυτόματου καθαρισμού.
- ΠΡΟΣΟΧΗ!** Χρησιμοποιείτε μόνο νερό της βρύσης. Δεν συστήνεται χρήση απεσταγμένου (αφαλατωμένου), αποκλιωμένου ή βραστού νερού, αλλιώς αυτόματος καθαρισμός δεν θα είναι αποδοτικός.



Καθαρισμός πλάκας

Πριν καθαρίσετε την πλάκα του σιδέρου βεβαιωθείτε ότι το σίδερο είναι αποσυνδεδεμένο από το ρεύμα και είναι κρύο.

Η πλάκα μπορεί να καθαριστεί με βρεγμένο πανί ή σφουγγάρι. Μην χρησιμοποιείτε αποξεστικά απορρυπαντικά και σφουγγάρια με μεταλλική ή αποξεστική επιφάνεια, όπως επίσης χημικά επιθετικά υλικά.

Αποθήκευση

Αποθηκεύστε τη συσκευή σε στεγνό μέρος μακριά από τις συσκευές θέρμανσης ή απευθείας ακτίνες ήλιου. Για να μην πειράξετε την πλάκα, να αποθηκεύετε το σίδερο σε κάθετη κατάσταση. Μην επιτρέπεται να αγγίζει η πλάκα του σιδέρου μεταλλικά ή άλλα σκληρά αντικείμενα για να μην εμφανιστούν γρατσουνιές.

Μην αποθηκεύετε το σίδερο με νερό για να μην συγκεντρώνονται άλατα και να δημιουργείται ρύπανση που λερώνει υφάσματα κατά το σιδέρωμα.

IV. ΠΡΙΝ ΑΠΕΥΘΥΝΘΕΙΤΕ ΣΤΟ ΚΕΝΤΡΟ ΕΞΥΠΗΡΕΤΗΣΗΣ

Βλάβη	Πιθανή αιτία	Τρόπος επίλυσης
Η πλάκα του σιδέρου παραμένει κρύα, η λυχνία θέρμανσης δεν ανάβει	Η συσκευή δεν είναι συνδεδεμένη με το ρεύμα Ηλεκτρική πρίζα δεν λειτουργεί	Συνδέστε τη συσκευή με το ρεύμα Βάλτε τη συσκευή στην πρίζα που λειτουργεί
Πλάκα σιδέρου δεν ζεσταίνεται καλά	Λειτουργήσε το σύστημα αυτόματης απενεργοποίησης (Λυχνία αυτόματης απενεργοποίησης στη λαβίδα σιδέρου αναβοσβήνει)	Βλ. "Σύστημα αυτόματης απενεργοποίησης"
Απουσιάζει ατμός	Η ρυθμισμένη θερμοκρασία είναι πολύ χαμηλή Η παροχή ατμού είναι κλειστή	Στρέφοντας το ρυθμιστή θέρμανσης πλάκας σιδέρου βάλτε σωστή θερμοκρασία Βάλτε το ρυθμιστή ατμού στη θέση που επιθυμείτε

Βλάβη	Πιθανή αιτία	Τρόπος επίλυσης
Ένταση παροχής ατμού δεν αρκεί	Στη δεξαμενή είναι πολύ λίγο νερό	Γεμίστε τη δεξαμενή τουλάχιστον ¼
	Ρυθμιστής παροχής ατμού είναι ρυθμισμένος στο μεσαία ένταση ατμού	Στρέφοντας το ρυθμιστή αυξήστε την παροχή ατμού
Ο ατμός που βγαίνει από τις τρύπες του σιδερού μερώνει τα ρούχα	Λειτουργία "Στοπ σταγόνα"	Περιμένετε μέχρι να ζεσταθεί μέχρι δέουσα θερμοκρασία η πλάκα του σιδερού (λυχνία θέρμανσης θα σβήσει)
	Έχετε χρησιμοποιήσει νερό με πρόσθεση χημικών ουσιών	Μην βάζετε στη δεξαμενή νερό με πρόσθεση χημικών ουσιών
Ο ατμός που βγαίνει από τις τρύπες του σιδερού μερώνει τα ρούχα	Έχετε χρησιμοποιήσει αποσταγμένο ή αποκαλιωμένο νερό	Χρησιμοποιήστε κανονικό νερό από τη βρύση ή μείγμα από νερό της βρύσης και αποσταγμένο νερό σε αναλογία 1:1
	Δεν έχετε βγάλει νερό από τη δεξαμενή μετά από την προηγούμενη χρήση	Πραγματοποιήστε αυτόματο καθαρισμό. Να βγάξετε νερό από το σίδερο κάθε φορά μετά τη χρήση.
Η πλάκα του σιδερού είναι λερωμένη και λερώνει τα ρούχα	Έχετε επιλέξει πολύ υψηλή θερμοκρασία	Ελέγξτε να επιλέξετε ανάλογη για το ύφασμα θερμοκρασία σύμφωνα με τον "Πίνακα επιλογής κατάστασης συσκευής για σιδερώμα διάφορων υφασμάτων"
	Δεν έχετε ξεπλύνει καλά τα ρούχα ή σιδερώνετε νέα ρούχα χωρίς να τα πλύνετε	Καθαρίστε την πλάκα του σιδερού. Ξεπλύντε τα ρούχα και βεβαιωθείτε ότι δεν έχει μείνει σαπούνι ή άλλα απορρυπανικά που μπορούν να χαλάσουν το σίδερο
Από τις τρύπες του σιδερού βγαίνει νερό	Έχετε βάλει πολύ χαμηλή θερμοκρασία πλάκας	Βάλτε το ρυθμιστή θέρμανσης πλάκας σε θέση "••••" ή "Max"
	Πολύ χαμηλή θερμοκρασία πλάκας λόγω συχνής χρήσης μπουτον έξτρα εκτόξευσης ατμού	Αυξήστε περιόδους στη χρήση έξτρα εκτόξευσης ατμού
Στην πλάκα σιδερού υπάρχουν γρατσουνιές ή άλλες βλάβες	Έχετε βάλει το σίδερο στη μεταλλική βάση	Χρησιμοποιήστε ειδικές βάσεις για σίδερο. Αποθηκεύστε το σίδερο σε κάθετη κατάσταση
	Η πλάκα έχει καταστραφεί από αβυσσάρ στα ρούχα (φερμουάρ, κομπάκι κλπ)	Όταν σιδερώνετε, προσπαθήστε να αποφεύγετε την επαφή με φερμουάρ, κομπάκι ή άλλα αγχώδη αντικείμενα τα οποία μπορούν να καταστρέψουν την πλάκα σιδερού

V. ΕΓΓΥΗΣΗ

Αυτό το προϊόν έχει εγγύηση για περίοδο 2 ετών από την ημερομηνία αγοράς. Κατά τη διάρκεια της περιόδου εγγύησης, ο κατασκευαστής υποχρεούται να αλλάξει, με την επισκευή, την αντικατάσταση των εξαρτημάτων ή αντικατάσταση ολόκληρου του προϊόντος, οποιοδήποτε κατασκευαστικά ελαττώματα του προϊόντος που προκαλούνται από την κακή ποιότητα των υλικών και της κατασκευής. Η εγγύηση ισχύει μόνο στην περίπτωση της ημερομηνία αγοράς

επιβεβαιώνεται με τη σφραγίδα του καταστήματος και την υπογραφή του πωλητή στην πρωτότυπη κάρτα εγγύησης. Η εγγύηση αναγνωρίζεται μόνο όταν το προϊόν χρησιμοποιείται σύμφωνα με τις οδηγίες χρήσης, δεν επισκευάθηκε, δεν αποσυναμολογήθηκε και δεν καταστράφηκε λόγω εσφαλμένης χρήσης, καθώς και υπάρχει το πλήρες κομπλέ του προϊόντος. Αυτή η εγγύηση δεν καλύπτει φυσιολογική φθορά του προϊόντος και αναλλακτικών (φίλτρα, λαμπτήρες, αντικοληκτική επίστρωση, στεγνωσιακά υλικά, κ.λπ.).

Η διάρκεια ζωής του προϊόντος και της εγγύησης υπολογίζονται από την ημερομηνία της πώλησης ή την ημερομηνία κατασκευής του προϊόντος (σε περίπτωση που δεν μπορεί να καθοριστεί η ημερομηνία της πώλησης).

Ημερομηνία κατασκευής της συσκευής μπορεί να βρεθεί στο σειριακό αριθμό, που βρίσκεται στην ετικέτα αναγνώρισης που κολλάται στο κορμί του προϊόντος. Ο σειριακός αριθμός αποτελείται από 13 ψηφία. 6ος και 7ος χαρακτήρες δηλώνουν το μήνα, 8ος το έτος της παραγωγής του προϊόντος.

Η καθορισμένη από τον κατασκευαστή διάρκεια λειτουργίας της συσκευής αποτελεί 3 χρόνια από την ημερομηνία της απόκτησης της υπό τον όρο ότι η χρήση της συσκευής πραγματοποιείται σύμφωνα με τις παρούσες οδηγίες και τις εφαρμοστές τεχνικές προδιαγραφές.



Οικολογικά ακίνδυνη ανακύκλωση (ανακύκλωση ηλεκτρικού και ηλεκτρονικού εξοπλισμού)

Την συσκευασία, τις οδηγίες χρήσης καθώς και την ίδια τη συσκευή πρέπει να τα απορρίψετε σύμφωνα με το τοπικό πρόγραμμα ανακύκλωσης. Φροντίστε να περιβάλλουν : μην πετάτε τέτοια προϊόντα μαζί με τα οικιακά απορρίμματα.

Χρησιμοποιούμενες (παλιές) συσκευές δεν πρέπει να πετούνται στα σκουπίδια, πρέπει να ανακυκλώνονται χωριστά. Ιδιοκτήτες παλιού εξοπλισμού υποχρεούνται να φέρουν τις συσκευές σε ειδικά σημεία ανακύκλωσης ή σε ανάλογους οργανισμούς. Μ' αυτό υποστηρίζετε προγράμματα ανακύκλωσης πολιτών πρώτων υλών και στον καθαρισμό από μολυσματικούς παράγοντες.

Αυτή η συσκευή είναι ετικεταρισμένη σύμφωνα με την Ευρωπαϊκή Οδηγία 2012/19/ΕΕ – σχετικά με τις χρησιμοποιούμενες ηλεκτρικές και ηλεκτρονικές συσκευές (απόβλητα ηλεκτρικού και ηλεκτρονικού εξοπλισμού –ΑΗΗΕ).

Η κατευθυντήρια οδηγία που εφαρμόζεται σε όλη τη ΕΕ καθορίζει το πλαίσιο για την επιστροφή και ανακύκλωση των χρησιμοποιούμενων συσκευών.



İşbu ürünü kullanmadan önce, Kullanma Kılavuzunu dikkatle okuyunuz ve kullanma rehberi olarak muhafaza ediniz. Cihazın doğru kullanımı, cihazın kullanma ömrünü uzatacaktır.

Güvenlik uyarıları

- Üretici, ürün ile ilgili emniyet tedbirlerine uyulmaması ve ürün kullanma kurallarına uygun olarak kullanılmamış olmasından dolayı doğmuş olan hasarlarla ilgili sorumluluk taşımamaktadır.
- İşbu elektrikli alet ev şartlarında kullanılması için tasarlanmış cihazdır ve dairelerde, şehir dışında bulunan evlerde, misafirhane odalarında, dükkanların teşhir dışı kullanma alanlarında, ofislerde ve benzeri sanayi için kullanılmakta olan alanlar dışında kullanılabilir. Cihazın sanayi şartlarında ya da buna benzer amaç dışı alanlarda kullanılması, ürünün kullanma şartlarına uygun kullanılmamış sayılması için neden sayılacaktır. Bunun gibi durumlarda üretici olası sonuçlardan sorumlu tutulamaz.
- Cihazı elektrik şebekesine takmadan önce, şebeke elektrik geriliminin, nominal gerilimi cihazın beslenme gerilimine uyup uymadığını kontrol ediniz (teknik özelliklerine ya da fabrikanın ürün tablosuna bkz.).

STOP

- Cihazın güç tüketimine uygun uzatma kabloları kullanınız. Bu taleplerin yerine getirilmemesi durumunda kısa devre yapmasına ya da kablunun yanmasına sebep olabilir.
 - Cihazı sadece topraklaması mevcut olan prizlere takınız, bu kural elektrik çarpmasından koruma ile ilgili mutlaka yerine getirilmesi gereken zorunluluktur. Uzatma kablolarını kullanırken, mutlaka bunlarında topraklamalarının olup olmadığından emin olunuz.
 - Cihazı kullandıktan sonra, temizlemek ya da başka bir yere taşımak istediğinizde prizden çekiniz. Elektrik kordonunu, elleriniz kuru iken prizden çekiniz, fişi prizden çekerken kordondan değil, fişten tutarak çekiniz.
 - Cihazın fişi elektrik şebekesine takılıyken, gözetimsiz bırakmayınız.
 - Su haznesine su doldurulurken, cihazın fişinin elektrik şebekesinden çekilmesi gerekmektedir.
- DİKKAT!** Kullanım sırasında cihaz ısınmaktadır! Çalışır vaziyette iken ve kullandıktan hemen sonra ütü'nün tabanına dokunmayınız. Ütü yap-

mak için özel yüzeyleri kullanınız. Ütü elektrik şebekesine takılıyken gözetimsiz bırakmayınız, kullandıktan hemen sonra ütünün fişini elektrik şebekesinden çekiniz.

- Elektrik besleme kablosunu kapı boşluklarından ya da ısı kaynaklarına yakın yerlerden döşemeyiniz. Elektrik besleme kablosunun kıvrılmamasına ya da bükülmemesine, kesici aletler, mobilyaların köşeleri ve kenarları ile temas etmemesine dikkat ediniz.

STOP

UNUTMAYINIZ: Elektrik besleme kablosunun rastgele hasar görmesi, garanti şartlarına uymayan arızalara neden olabilir, elektrik çarpmalarına yol açabilir. Hasar görmüş elektrik kablosunun acilen servis merkezlerinde değiştirilmesi gerekmektedir.

- Cihazı temizlemeye başlamadan önce elektrik şebekesinden gelen gerilimin kesilmiş ve tamamen soğumuş olduğundan emin olunuz. Cihazın temizlenmesi sırasında kullanma talimatına kesinlikle uyulması gerekmektedir.

STOP

Cihazın gövdesinin suya daldırılması YASAKTIR!

- Fiziksel, nörolojik veya zihinsel engelli bireyler (çocuklar dâhil), veya tecrübe ve bilgi eksikliği olan

insanlar tarafından, bu kişileri denetleyen veya güvenliklerinden sorumlu olan ve cihazın kullanımıyla ilgili bilgi veren biri olmadığı takdirde bu cihazın kullanılması uygun değildir. Cihaz, aksesuarları ve fabrika ambalajı ile oynamaları için çocuklar gözetim altında tutulmalıdır. Cihazın temizlenmesi ve bakımı yetişkinlerin gözetimi olmadan çocuklar tarafından yapılmamalıdır.

Evdeki Çocuklar

- Bu cihaz 8 yaşından büyük çocuklar ve fiziksel, duygusal ve zihinsel kapasitesinde eksiklik, sorun veyahut cihaza dair tecrübe eksikliği olan veyahut kullanım kitabını okumayacak veyahut anlayamayacak, güvenlik önlemlerini uygulamayacak kişiler tarafından kesinlikle yalnız başına kullanılmamalıdır. Yukarıda anılan kişiler ve 8 yaşından büyük çocuklar yanlarında ürünü tanıyan ve güvenlik önlemlerini alabilecek bir refakatçi ile kullanılmalıdır. Çocuklar kesinlikle ürünle veyahut elektrik bağlantıları ile oynamamalıdır. 8 yaşın altındaki çocuklar kesinlikle cihaza yaklaştırılmamalıdır. Cihazın bakım ve

TUR

temizliği kesinlikle başlarında refakatçi olmaksızın çocuklar tarafından yapılmamalıdır.

- Cihaz çalışır iken ısınır ve kapatıldıktan sonra da bir süre sıcak kalır. Yanık tehlikesi açısından soğuyuncaya kadar çocukları oaktan uzak tutunuz. Çocukların ilgisini çekebilecek eşyaları ürünün üstüne ve arkasına koymayınız. Çünkü çocuklar bunları almak için cihazın üzerine çıkmak isteyecektir. Yanık tehlikesi ! çocukların cihaz ile oynamasına ve içine açmasına izin vermeyiniz. Ambalaj malzemeleri çocuklar için tehlikeli olabilir (folyo ve stropor gibi). Boğulma tehlikesi! Ambalaj malzemelerini çocuklardan uzak yerlerde saklayınız veya mümkün olduğunca çabuk evden çıkartınız. Artık kullanılan cihazın elektrik bağlantısı evde oynayan çocuklar için bir tehlike yaratmaması açısından sökülmesi ve tüm kablolar ortadan kaldırılmalıdır.
- Çocukların ilgisini çekebilecek eşyaları ürünün üstüne ve arkasına koymayınız. Çünkü çocuklar bunları almak için cihazın üzerine çıkmak isteyecektir.

STOP

Dikkat! Çocukların cihaz ile oynamasına ve içini açmasına izin vermeyiniz. Ambalaj malzemeleri çocuklar için tehlikeli olabilir (folyo ve stropor

gibi). Boğulma tehlikesi! Ambalaj malzemelerini çocuklardan uzak yerlerde saklayınız veya mümkün olduğunca çabuk evden çıkartınız.

- Artık kullanılan cihazın elektrik bağlantısı evde oynayan çocuklar için bir tehlike yaratmaması açısından sökülmesi ve tüm kablolar ortadan kaldırılmalıdır.
- Cihazda herhangi bir arıza var ise kullanmayınız. Hasarlı cihazı muhakkak yetkili teknik servise tamir ettiriniz. Kitapçık sonundaki müşteri hizmetleri numarasından bölgenizdeki servis detaylarına ulaşabilirsiniz.

STOP

DİKKAT! Herhangi bir arızası bulunan cihazın kullanılması yasaktır.

Teknik Karakteristikleri

Modeli	RI-C222-E	Şok buhar	var
Beslenme gerilimi	220-240 V, 50/60 Hz	Kendi kendini temizleme fonksiyonu	var
Güç	2000-2400 W	Otomatik kapanma fonksiyonu	var
Buhar verme ayarı	25 g/dak kadar	Kuru ütüleme	var
Isınmaya karşı koruma	var	Kumanda tipi	mekanik
Kirece karşı koruma	var	Taban kaplaması	seramik
"Damla-Dur" fonksiyonu	var	Elektrik belseme kablosu uzunluğu	1,8 m
Dik buhar	var		

Takım

Ütü	1 Ad.	Kullanma Kılavuzu	1 Ad.
Ölçek bardağı	1 Ad.	Servis kitapçığı	1 Ad.



Üretici firmanın, üretmekte olduğu ürünlerin geliştirilmesi sırasında ürünün tasarımında, parçalarında, teknik özelliklerinde, önceden haber vermeden değişiklik yapma hakkı saklıdır.

Cihazın Yapısı A1

1. Su püskürtme deliği.
2. Su haznesinin kapağı.
3. Buhar ayarlayıcı – verilmeğe olan buharın yoğunluğunun, işlenmekte olan kumaşın sıcak derecesine göre ayarlanmasına ya da onun tamamen verilmesinin kesilmesine imkân vermektedir.
4. Yoğun buhar verme düğmesi (şok buhar) – buharla işleme ya da dikey buharla işleme usulü ile ütüleme sırasındaki yoğun buhar püskürtülmesi için hizmet etmektedir.
5. Su püskürtme düğmesi – çamaşırların ıslatılmasına hizmet etmektedir.
6. Otomatik kapatma göstergesi – eğer, cihaz dikey konumda iken 8 dakikadan fazla ya da yan yatmakta ise en fazla 30 saniye sonra yanıp sönmeye başlayacaktır (bundan önce sesli sinyal duyulacaktır).
7. Kordonun mafsallı şeklindeki bağlantısı – onun kullanım süresini arttırmakta ve ütünün kullanımını daha emniyetli hale getirmektedir.
8. Elektrik besleme kordonu.
9. Taban ısınma göstergesi – ısınmaya başladığında yanar ve ütü tabanı seçilmiş olan sıcaklık derecesine ulaştığında kapanır.
10. Su haznesi – arttırılmış hacme sahiptir (350 ml).
11. Ütü tabanının mekanik ısı ayarlayıcısı.
12. Kendi kendini temizleme düğmesi "Calc Clean" – ütünün çalışma kapasitesini olumsuz etkilemekte olan birikmiş kireçlerden kendi kendini temizlemesi için niyetlenmiştir.
13. "Max" – ütü (ütü dikey vaziyette iken), su haznesindeki su seviyesinin maksimum seviyesini gösterir.
14. Buharı tüm yüzeylere eşit derecede yaymak için özel yüzey şekline sahip ve seramik kaplamalı taban.
15. Ölçek bardağı.

I. İLK KULLANIMDAN ÖNCE

Ürünü ve onun parçalarını dikkatlice ambalajından çıkartınız, tüm ambalajlama malzemelerini ve reklam yapışkanlarını sökünüz. Uyarı yapışkanlarını, ürün gövdesinde bulunan ürün seri numarası gösterge ve tabloları bulunan yapışkanlarını mutlaka muhafaza ediniz!

Ürün üzerinde seri numarasının bulunmaması otomatik olarak ürün ile ilgili garanti hizmetlerinin verilmesi hakkında mahrum bırakmaktadır.

Ürünün gövdesini ıslak bez ile siliniz, daha sonra kurulaınız. İlk kullanımda yabancı kokunun oluşması cihazın arızalı olduğu anlama gelmemektedir.

 Soğuk hava şartlarında nakliye ya da saklamadan sonra, çalıştırmadan önce, cihazın en azından 2 saat oda sıcaklığında bekletilmesi gerekmektedir.

II. ÜTÜNÜN KULLANIMI

Haznenin Su İle Doldurulması

Ütünün elektrik fişinin elektrikle bağlanmamış olduğundan emin olunuz. Taban ısıtma ayarını "Min", buhar verme ayarını ise  pozisyonuna getiriniz.

Su haznesinin kapağını açınız, ütünün burun kısmını yukarıya doğru kaldırınız. Ölçek bardağı yardımı ile cihazın gövdesinde bulunan "Max" işaretini geçmeyecek şekilde su haznesine su koyunuz.

Ütüyu dikey vaziyete getiriniz.



DIKKAT! Cihazın gövdesine ya da elektrik besleme kordonuna suyun kaçmasının önlenmesi için direkt musluktan su doldurmayınız.

Cihaz musluk suyu ile çalışılmak için niyetlenmiştir. Ütüye temiz damıtılmış (minerallerden arındırılmış), yumuşatılmış ya da kaynatılmış su koymayınız. Bu ütü yaparken istenmeyen etkilerin meydana gelmesine ve ütünün zamanından önce kullanılmaması için gelmesine neden olabilir.



Sizin bölgenizde kullanılmakta olan suyun sertlik derecesi çok yüksek ise, bu durumlarda musluk suyunu ve damıtılmış suyu 1:1 oranında karıştırarak kullanabilirsiniz.

Taban Sıcaklığının Ayarlanması

Ütü REDMOND RI-C222-E mekanik sıcaklık ayarlama mekanizması ile donatılmıştır. Ayan ıskalasında genel kabul görmüş, sıcaklık derecesi belirtir işaretleme kullanılmıştır ve esas kumaş tipleri isimleri yazılmıştır.

Ayar çevirerek, ütülemek istediğiniz kumaş için cihazın gövdesinde verilmiş olan yerde var olan işaretin yanına, belirlenmiş olan sıcaklık derecesi sembolünün karşısına getiriniz ("Farklı Kumaş Türleri İçin Ütüleme Rejimi Seçimi Tablosuna" bkz.). Tabanın ısınması sırasında cihazın tutacağı kolunda bulunan ısınma göstergesi yanacaktır. Ütü tabanı gereken sıcaklık derecesine ulaştıktan sonra, gösterge sönecektir. Bundan sonra ütü yapmaya başlayabilirsiniz.

Buharlı Ütüleme

Etkili bir şekilde buharlı ütüleme ••• ya da ••• sıcaklık rejimlerinde mümkündür.

Buhar verme ayarını gereken pozisyona getiriniz. Eğer, ayar  pozisyonunda ise, buhar verilmesi kapatılmıştır (bu rejim sadece kuru ütülemede kullanılmaktadır). Verilmekte olan buharın yoğunluğunun arttırılması için ayarı  den  kadar çeviriniz.

Elektrik besleme kordonunun fişini elektrik şebekesine takınız. Taban ısınma göstergesi yanacaktır. Isınma göstergesi söndükten sonra (taban ayarlanmış olan sıcaklık derecesine kadar ısınmıştır) buharlı ütülemeye başlayabilirsiniz.



DIKKAT! Sürekli buhar, ütü yatay vaziyette iken, ütü tabanının da sıcaklık derecesinin yüksek olması durumlarında verilebilmektedir. Eğer, buhar verme ayarı açık ise ( pozisyonunda değilse), sıcaklık derecesinin düşük olması durumunda ütü tabanının deliklerinden su akabilir.

Şok Buhar

Şok buhar fonksiyonu sıkı ve çok kirli kumaşların ütülenmesi için gerektirir. Buharlı ütüleme fonksiyonu ütü yapılırken, cihazın ana gövdesinde bulunan ısınma göstergesi ise yanmıyorsa geçerlidir. Eğer, gösterge yanıyor ise, cihazın tabanının tamamen ısınmasını beklemesi gerekmektedir. Buhar verme ayarını  pozisyonunda tutmanız gerekmektedir.

Şok buhar, ütü yapılırken, şok buhar düğmesine, kısa süreli basma sureti ile verilmektedir. Düğmeye basma aralıklarının en az 2-5 saniye olması gerekmektedir.

Şok buhar fonksiyonu dikey ütüleme yaparken kullanılabilir.



DIKKAT! Düşük sıcaklık derecelerde ütülenimin seçilmesi durumunda (rejim -) ütü tabanından su damlayabilir, şok buhar ise olmayabilir.

Dik Buhar

REDMOND R1-C222-E ütüüsü yardımı ile ürünlerinizi dik konumda iken bile buharlayabilirsiniz. Bu fonksiyon hem hafif yapılı (tütlü) hem de yoğun yapılı (storlar), aynı zamanda da palto, ceket vs. akınsızdan almadan ütülebilme imkânı sunmaktadır.

1. Yoğun buhar verme ayarını  pozisyonuna getiriniz.
2. Taban sıcaklık ayarını "Max" pozisyonuna çeviriniz.
3. Taban gereken sıcaklık düzeyine ulaşana kadar bekleyiniz (cihaz gövdesinde bulunan ısınma göstergesi sönecektir).
4. Tabanı buharlamak istediğiniz kumaşa dönük olacak şekilde, ütüyü dikey konuma getiriniz. Ütüyü, nazik kumaşlarınızın zarar görmemesi için buharlamakta olduğunuz üründen birkaç santimetre uzaklıkta tutunuz.
5. Yukarıdan aşağıya doğru ütüyü hareket ettirmekle, birkaç kez kısa süreliğine çok buhar düşmesine basınız. Her 5 kez düğmeye bastıktan sonra, ütüyü yatay duruma getiriniz.
6. Eğer, ısınma göstergesi yanar ise, tabanın ısınmasını bekleyiniz (gösterge sönecektir) ve dikey buharlamaya devam ediniz.



Dikkat! Buharın sıcaklık derecesi çok yüksektir! Yanıkların oluşmasının önlenmesi için ütüünün tabanındaki deliklerden çıkmakta olan buhar ile temastan kaçınız. Elbiseleri insanların üzerinde iken buharlamayınız!

Kuru Ütuleme

Su haznesi su ile doldurulmuş olsa bile, kuru ütuleme rejiminde ütü yapılabilir. Ancak, bu rejimde uzun süreli çalışması durumunda, su haznesine fazla su konması tavsiye edilmemektedir.

1. Buhar ayarını  pozisyonuna getiriniz.
2. Sıcaklık derecesi ayarını çevirerek, ütulemek istediğiniz kumaşın türüne uygun taban sıcaklık derecesini ayarlayınız.
3. Taban sıcaklık derecesinin gereken sıcaklık düzeyine ulaşmasından sonra, ısınma göstergesi sönecektir. Ütüye başlayabilirsiniz.

Kumaş Nemlendirme Fonksiyonu

Nemlendirme fonksiyonu, aşırı kurumuş kumaşlarınızı ya da ince lif yapısı sahip olan kumaşlarınızı, aynı zamanda da kolluk ve kıvrımlı yerlerin ütülenmesinde yararlı olacaktır. Kumaşın nemlendirilmesi için su püskürtme düğmesine  basınız:

- yavaş, düzenli – püskürtmek için;
- hızlı hareketlerle – dağıtmak için.

Püskürtme deliğinden kumaşın üzerine su püskürtülecektir. Nemlendirme fonksiyonunu, haznedeki yeterli kadar suyun olması durumunda, her hangi bir rejimde, sayısız kez kullanabilirsiniz.

Otomatik Kapatma Sistemi

Otomatik kapatma fonksiyonu ütüünün emniyeti kullanımını ve elektrik enerjisi tasarrufunu temin etmektedir. Eğer, cihaz hareketsiz kalırsa, aşağıdaki durumlarda otomatik kapatma devreye girecektir:

- ütü yatay vaziyette ya da yan yatmakta ise (rastlantı sonucu düştüyse) – yaklaşık 30 saniye sonra;
- dikey konumda bulunan ütü için – yaklaşık 8 dakika sonra.

Otomatik kapanma fonksiyonunun devreye girmesi ile tabanın ısınması kesilecek, bundan sonra, cihazın gövdesinde bulunan tutacakta otomatik kapatma göstergesi ile bağlantısı kesiniz. Su haznesinin kapağını açınız ve ütüyü laboratuvar üzerinde ters çeviriniz, haznedeki suyu dökünüz. Haznedeki kalan suyun tahliyesi için ütüyü dikkatlice sallayınız. Ütüyü dikey vaziyete getiriniz.

"Damla – Dur" Sistemi

"Damla – Dur" Otomatik sistemi suyun akmasını önlemek ve nazik kumaşlarınızı bile bunlara zarar verme riski taşımadan ütuleme imkânı sağlamaktadır.

Nazik kumaşlarınızın düşük sıcaklık derecesinde ütülenmesi gerekmektedir (• sıcaklık rejiminde).

Çalışmayı Tamamlama

İşinizi tamamladıktan sonra, taban ısıtma ayarını "Min" pozisyonuna, buhar verme ayarını ise  pozisyonuna getiriniz. Ütüünün elektrik prizinin elektrik şebekesi ile bağlantısını kesiniz. Su haznesinin kapağını açınız ve ütüyü laboratuvar üzerinde ters çeviriniz, haznedeki suyu dökünüz. Haznedeki kalan suyun tahliyesi için ütüyü dikkatlice sallayınız. Ütüyü dikey vaziyete getiriniz.

Tabanın oda sıcaklığında soğumasını bekleyiniz. Elektrik besleme kordonunu ütü gövdesinin çevresine sarınız. Cihazı dikey vaziyette muhafaza ediniz.

Farklı Kumaş Türü İçin Ütuleme Rejimi Seçme Tablosu

Sıcaklık ayarında bulunan sembol	Sıcaklık ayarının pozisyonu	Kumaş türü	Tavsiyeler
•	SYNTHETICS	Akrilik	Dikkatlice ütuleyiniz. Buharın kullanılması risklidir, ütü tabanından suyun akma olasılığı bulunmaktadır ve bunun sonucu olarak kumaşların sarıması olasılığı bulunmaktadır
		Poliamid kumaşlar (kapron, naylon)	
•	SYNTHETICS	Poliüretan	
		Asetat lifler	Kumaşın tersten ütülenmesi daha iyidir, çünkü sıcağa fazla dayanıklı değildir. Bu kumaşlar çabuk kurumakta ve aşağı yukarı hiç ütulemeye gerek yoktur
		Polyester	Islak kumaş kullanarak ütülenmesi tavsiye edilmektedir
• •	SILK/WOOL	Suni ipek (viskoz)	Yüksek sıcaklıkta renk atabilir, yapışabilir, sertleşebilir ve dağılabilir, çekme yapılabilir
		İpek	İpek kumaşların en iyisi su püskürtülmeden ütülenmesi gerekmektedir, çünkü eşit olarak ıslanmamış olan kumaşta kırışıklıklar oluşabilir
• • •	SILK/WOOL	Yün	Kumaş nemlendirerek ya da ıslak kumaş kullanılarak ütülenmesi daha iyi olur. Yüksek sıcaklıkta çekme olabilir
		COTTON/LINEN	Kumaşın buharlı ütülenmesi tavsiye edilmektedir

III. CİHAZIN BAKIMI

Kendi Kendini Temizleme Fonksiyonu

Bu fonksiyon ütü tabanında bulunan deliklerde oluşmuş kireçlerin temizlenmesi için hizmet etmektedir. Düzenli olarak ütünün kendi kendini temizlemesini ayda en azından 1-2 kez yapınız tavsiye edilmektedir. Kullanılmakta olduğunuz su ne kadar sert ise, o kadar sıklıkla da kendi kendini temizleme yapılması gerekmektedir.

1. Su haznesine "Max" işaretine kadar su koyunuz.
2. Buharı verilmesini kapatınız (buhar ayarını sola doğru  pozisyonuna kadar çeviriniz). Taban sıcaklık ayarını max pozisyonuna getiriniz. Ütünün elektrik fişini elektrik şebekesine takınız.
3. Isınma göstergesi söndükten sonra ütünün elektrik fişini elektrik şebekesinden çekiniz ve ütüyü, lavabo üzerinde yatay durumda tutunuz.
4. Ütü tabanında bulunan deliklerden sıcak suyun ve buharın çıkması bitene kadar kendi kendini temizleme "Calc Clean" düğmesine basınız ve basılı tutunuz. Bunu yaparken, ütüyü, ileri geri sallamanız tavsiye edilmektedir. Deliklerden çıkmakta olan sıcak su ve buhar kirleri çıkaracaktır.
5. Temizlik yaptıktan sonra, haznenin kapağını açınız ve haznenin içinde kalmış suları dökünüz. Kapağı kapatınız.
6. Taban soğuduktan sonra yüzeyini ıslak bez ile siliniz.
7. Çok kötü kirlenme durumunda kendi kendini temizleme işlemini bir kere tekrarlayınız.

 **DİKKAT!** Sadece musluk suyu kullanınız. Ütüye temiz damıtılmış (minerallerden arındırılmış), yumuşatılmış suya da kaynatılmış su koymayınız – bu durumda kendi kendini temizleme çok etkili olmayacaktır.

Tabanın Temizlenmesi

Ütü tabanının temizliğine başlamadan önce, ütünün elektrik prizinin elektrik şebekesinden çekilmesi ve onun tamamen soğuması olduğundan emin olunuz. Ütü tabanını ıslak bez ya da sünger ile temizleyebilirsiniz. Aşındırıcı temizlik malzemeleri ve metal ya da aşındırıcı kaplamalı sünger, aynı zamanda da agresif kimyasal maddeler kullanmayınız.

Saklama

Cihazı kuru, ısıtma cihazlarından uzak ve direkt güneş ışınlarına maruz kalmayacağı bir yerde saklayınız. Çalışma yüzeylerinin hasar görmemesi için ütüyü her zaman dikey vaziyette saklayınız. Çiziklerin oluşmasını önlemek için ütü tabanının metal ve diğer türden sert malzemeler ile temas etmesine izin vermeyiniz.

Kireç çöküntülerinin oluşması ve ütüleme sürecinde çamaşırları kirlenmekte olan kirlenir oluşumunun önlenmesi amacı ile ütüyü içi suyu saklamayınız.

IV. SERVİS MERKEZİNE BAŞVURMADAN ÖNCE

Arıza	Arızaların olası nedenleri	Arıza giderme yöntemi
Ütü tabanı soğuk, ısınma göstergesi yanmamakta	Cihazın elektrik fişi elektrik şebekesine takılı değil Elektrik prizi arızalı olabilir	Cihazın fişini elektrik şebekesine takınız Cihazı arızasız elektrik prizine takınız

Arıza	Arızaların olası nedenleri	Arıza giderme yöntemi
Ütü tabanı soğuk, ısınma göstergesi yanmamakta	Otomatik kapatma sistemi kendi kendiliğine çalıştı (ütü sapındaki otomatik kapatma göstergesi yanıp sönmekte)	"Otomatik Kapatma Sistemi" Bölümüne bkz.
Ütü tabanı zayıf ısınmaktadır	Çok düşük ısınma ayarı seçilmiş	Ütü tabanı ısıtma ayarını çevirerek istediğiniz sıcaklık derecesini seçiniz
Buhar vermeyor	Buhar verme kapalı olabilir	Buhar ayarını istemiş olduğunuz pozisyona getiriniz
Verilmekte olan buhar yoğunluğu yeterli değil	Haznede çok az su kalmış	Su haznesini en az ¼ kadar su ile doldurunuz
	Buhar ayarı orta buhar pozisyonunda olabilir	Buhar ayarını çevirerek verilmekte olan buharı arttırınız
Ütü tabanından çıkan buhar, çamaşırları kirleniyor	"Damla-Dur" fonksiyonu çalışmakta	Ütün tabanının sıcaklık derecesi gereken sıcaklık derecesine ulaşına kadar bekleyiniz (ısınma göstergesi sönecektir)
	Kimyasal katkı madde içermekte olan su kullanmış olabilirsiniz	Hazneye kimyasal katkı maddeleri içermekte olan su koymayınız
Ütü tabanından çıkan buhar, çamaşırları kirleniyor	Damıtılmış ya da yumuşatılmış su kullanmış olabilirsiniz	Normal sebeke suyu ya da 1:1 oranda karıştırılmış sebeke ve damıtılmış su karışımı kullanınız
Ütünün tabanı kirlenmiş ve çamaşırları kirlenmekte	Bir önceki kulanım sırasında haznede kalmış olan suyu boşaltmamış olabilirsiniz	Kendi kendini temizleme işlemini yapınız. İşinizi tamamladıktan sonra her zaman ütünün içindeki suyu boşaltınız
	Ütü tabanı için çok yüksek sıcaklık derecesi seçilmiştir	Ürün üzerinde bulunan etiket ve "Farklı Kumaş Türü İçin Ütüleme Rejimi Seçme Tablosu" ile karşılaştırınız
Ütünün tabanından su akmakta	Çamaşırlarınızı yeterince durulamadan ya da yeni elbiselerinizi durulamadan ütülemektesiniz	Tabanın temizliğini yapınız. Elbiselerinizi durulayınız, ütünün bozulmasına getirebilecek sabun ya da temizlik malzemelerinin kalıntılarının elbiselerinizde kalmamış olduğundan emin olunuz
	Tabanın ısıtılması için çok düşük sıcaklık derecesi seçilmiş olabilir	Taban sıcaklığı ayarını ••••• ya da "Max" pozisyonuna getiriniz
	Yoğunlaştırılmış buhar verme düğmesine çok sık basılmasından dolayı taban sıcaklık derecesi oldukça düşük olabilir	Yoğunlaştırılmış buhar verme düğmesine basmakta olduğunuz aralığı arttırınız

Arıza	Arızaların olası nedenleri	Arıza giderme yöntemi
Ütü tabanında çizikler ya da diğer türden hasarlar bulunmakta	Ütünüzü metal sehpa üzerinde bırakmış olabilirsiniz Taban elbise aksesuarlarından hasar almış (perçin, fermuar, düğme vs.)	Ütü için özel sehpa kullanınız. Ütüyü dikey vaziyette saklayınız Ütuleme sürecinde fermuar, perçin ve diğer türden sert malzemeler ile ütü tabanının temas etmesinden kaçınınız

SERVİS HİZMETLERİ

Servis hizmetleri SSH PLUS şirketi tarafından verilir (Adres: Orta Mah. Topkapı Maltepe Cad. No:6 Silkar Plaza Kat:2. Bayrampaşa / İstanbul, tel.: 444 9 774, <http://ssh.com.tr/>). Bölgenizde yetkili servis olup olmadığı hakkında bilgi servis kitabında bulabilirsiniz.

V. GARANTİ YÜKÜMLÜLÜKLERİ

Bu ürün için, satın alındığı tarihten başlamak üzere 2 yıl süreli garanti süresi öngörülmüştür. Garanti süresi içinde üretici; her türlü fabrika hatası, kalitesiz malzemeler ya da montaj hatası ile ilgili arızalar çıkması halinde ilgili parçaların tamir ya da değiştirim ya da cihazı tamamen değiştirme yükümlülüğünü üzerine alır. Garanti, satın alma tarihi mağazanın mühür ile ve orijinal garanti kuponunda satıcının imzası ile onaylandığı takdirde yürürlüğe girer. İş bu garanti; ürün kullanma kılavuzuna uygun olarak kullanıldığı, tamir edilmediği, sökülmediği, hatalı davranıştan dolayı hasara uğramadığı ve takiminin içeriği tamamen muhafaza edildiği zamanda kabul edilir. İş bu garanti, ürünün doğal yıpranması ve sarf malzemelerini kapsamamaktadır (contalar, seramik ve teflon ve diğer kaplamalar, buhar valfi ve aksesuarlar). Mamulün hizmet ömrü ve ona ait garanti yükümlülüklerinin geçerlilik süresi, satış tarihi veya (satış tarihi belirlenemezse) cihazın üretim tarihinden başlanmaktadır.

Cihazın üretim tarihi, mamul gövdesi üzerindeki tanıtmaya etiketinde yer alan seri numarasında bulunur. Seri numarası 15 işaretten oluşur. 6. ve 7. işaret ayı, 8. işaret cihazın üretim yılını gösterir. İmalatçının belirttiği çalışma ömrü, ürünün kullanması bu talimata ve uygulanan teknik standartlara göre yapıldığı halde satış tarihinden itibaren 7 sene.



Ekolojik açıdan zararsız geri dönüşüm (elektrik ve elektronik ekipmanın geri dönüşümü).

Ürünün ambalajı, kullanım talimatı ve ürün kendisinin çöpe atılması, yerel atık işleme programına göre yapılmalı. Çevreye özen gösteriniz: bu tür ürünleri, normal ev atıkları ile birlikte çöpe atmayınız.

Kullanılmış (eski) ürünlerin, diğer ev çöpi ile atılması yasaktır. Bunlar, ayrı olarak geri dönüşüm işlemi görmelidir. Eski ürünlerin sahipleri, ürünleri özel toplama noktalarına getirmeli veya ilgili kuruluşlara teslim etmelidir. Böylece değerli hammaddenin tekrar işlenmesine ve kirlenen maddelerin arındırılmasına yardımcı olursunuz. Bu cihaz, ömrünü doldurmuş atık elektrik ve elektronik cihazlar ile ilgili Avrupa Yönetmeliği 2012/19/ EU'ye uygun şekilde işaretlenmiştir.

Kılavuz, EU yönetmeliğince uygulanabilecek kullanılmış cihazların iadesi ve geri dönüşümü için olan çerçeveyi belirler.

 *Перш ніж використовувати даний виріб, уважно прочитайте посібник з його експлуатації і збережете як довідник. Правильне використання приладу значно продовжить термін його служби.*

ЗАХОДИ БЕЗПЕКИ

- Виробник не несе відповідальності за uszkodження, викликані недотриманням вимог техніки безпеки і правил експлуатації виробу.
- Даний електроприлад являє собою пристрій для застосування в побутових умовах і може застосовуватися в квартирах, замських будинках, готельних номерах, побутових приміщеннях магазинів, офісів або в інших подібних умовах непромислової експлуатації. Промислове або будь-яке інше нецільове використання пристрою буде вважатися порушенням умов належної експлуатації виробу. У цьому випадку виробник не несе відповідальності за можливі наслідки.
- Перед включенням пристрою до електромережі перевірте, чи збігається її напруга з номінальною напругою харчування приладу (див. технічні характеристики або заводську табличку виробу).

STOP

- Використовуйте подовжувача, розрахований на споживану потужність приладу, – невідповідність параметрів може привести до короткого замикання або загоряння кабелю.
 - Підключайте прилад тільки до розеток, що мають заземлення, – це обов'язкова вимога захисту від поразки електричним струмом. Використовуючи подовжувача, переконаєтесь, що він також має заземлення.
 - Виключайте прилад з розетки після використання, а також під час його чищення або переміщення. Витягайте електрошнур сухими руками, утримуючи його за вилку, а не за провід.
 - Прилад не має залишатися без нагляду, поки він приєднаний до електромережі.
 - Під час наповнення резервуара для води прилад має бути відключений від електромережі.
- УВАГА!** Під час роботи прилад нагрівається! Не торкайтеся руками підшови праски в процесі й відразу після експлуатації. Використовуйте лише спеціальні поверхні для прасу-*

UKR

вання. Не залишайте прилад увімкненим без нагляду, після використання відразу відключайте його від електромережі.

- Не протягайте шнур електроживлення в дверних прорізах або поблизу джерел тепла. Стежите за тим, щоб електрошнур не перекручувався і не перегинався, не стикався з гострими предметами, кутами і крайками меблів.

STOP

ПОМНІТЕ: випадкове ушкодження кабелю електроживлення може привести до неполадок, що не відповідають умовам гарантії, а також до поразки електрострумом. Ушкоджений електрокабель вимагає термінової заміни в сервіс-центрі.

- Перед чищенням приладу переконаєтесь, що він відключений від електромережі і цілком остигнув. Строго додержуйтеся інструкцій по очищенню приладу.

STOP

ЗАБОРОНЯЄТЬСЯ занурювати корпус приладу у воду або поміщати його під струмінь води!

- Даний прилад не призначений для використання людьми (включаючи дітей), у яких є фізичні,

нервові або психічні відхилення або недолік досвіду і знань, за винятком випадків, коли за такими особами здійснюється нагляд або проводиться їхнє інструктування щодо використання даного приладу особою, що відповідає за їхню безпеку. Необхідно здійснювати нагляд за дітьми з метою недопущення їхніх ігор із приладом, його комплектуючими, а також його заводським упакуванням. Очищення й обслуговування пристрою не повинні вироблятися дітьми без догляду дорослих.

- Заборонено самостійний ремонт приладу або внесення змін у його конструкцію. Усі роботи з обслуговування і ремонту повинні виконувати авторизований сервіс-центр. Непрофесійно виконана робота може привести до поломки приладу, травмат і ушкодженню майна.
- УВАГА! Заборонено використання приладу за будь-яких несправностей*

STOP

Технічні характеристики

Модель.....	RI-C222
Напруга.....	220-240 В, 50/60 Гц
Потужність.....	2000-2400 Вт
Захист від ураження електричним струмом.....	клас I
Захист від перегрівання.....	Є
Захист від накипу.....	Є
Функція «Крапля-стоп».....	Є
Вертикальне відпарювання.....	Є
Сильний паровий удар.....	Є
Функція самоочищення.....	Є
Функція автоматичного вимкнення.....	Є
Сухе прасування.....	Є
Тип управління.....	механічний
Покриття підшови.....	керамічне
Довжина шнура.....	1,8 м

Комплектація

Праска.....	1 шт.
Мірна склянка.....	1 шт.
Інструкція з експлуатації.....	1 шт.
Сервісна книжка.....	1 шт.

Виробник має право на внесення змін до дизайну, комплектації, а також до технічних характеристик виробу під час постійного вдосконалення своєї продукції без додаткового повідомлення про ці зміни.

Будова приладу A1

1. Отвір розпилювача води.
2. Кришка резервуара для води.
3. Регулятор подачі пари – дозволяє встановити бажану потужність відпарювання тканини залежно від її типу або повністю перекрити подачу пари.
4. Кнопка інтенсивної подачі пари (☁️ (парового удару) – слугує для сильного викиду пари під час прасування з відпарюванням, а також для вертикального відпарювання.
5. Кнопка розплення води – призначена для зволоження білизни.
6. Індикатор автовимкнення – починає мерехтіти, якщо прилад не використовується приблизно 8 хвилин у вертикальному положенні або приблизно 10 секунд в горизонтальному положенні (перед цим пролунає сигнал).

7. Шарнірне кріплення шнура – збільшує термін його експлуатації та забезпечує більш безпечне використання приладу.
8. Шнур електроживлення.
9. Індикатор нагрівання підшови – спалахує під час нагрівання й вимикається, якщо підшова праски нагрілася до заданої температури.
10. Резервуар для води – має підвищену ємність (350 мл).
11. Механічний регулятор температури підшови.
12. Кнопка самоочищення «Calc Clean» – призначена для самоочищення праски від накипу, який негативно впливає на його продуктивність.
13. «Мах» – позначка максимального рівня води в резервуарі (у вертикальному положенні праски).
14. Підшова з керамічним покриттям і особливим рельєфом для рівномірного розподілу пари по всій поверхні.
15. Мірна склянка.

I. ПЕРЕД ПЕРШИМ УВІМКНЕННЯМ

Розпакуйте виріб, видаліть усі пакувальні матеріали та рекламні наклейки.



Обов'язково збережіть на місці застережні наклейки, наклейки-показкички (за наявності) і табличку з серійним номером виробу на його корпусі! Відсутність серійного номера на виробі автоматично позбавляє вас права на гарантійне обслуговування.

Після транспортування або зберігання за низьких температур необхідно витримати прилад за кімнатної температури не менше ніж 2 години перед увімкненням.

Повністю розмотайте електрошнур. Корпус приладу протріть вологою тканиною, ретельно просушіть усі елементи приладу перед увімкненням в електромережу.

II. ЕКСПЛУАТАЦІЯ ПРАСКИ**Наповнення резервуара для води**

1. Переконайтеся, що прилад не підключено до електромережі. Переведіть регулятор нагрівання підшови в положення «Міп», а регулятор подачі пари – в положення ☁️.
2. Відкрийте кришку резервуара для води, підніміть носик праски вгору. За допомогою мірної склянки налійте в резервуар воду не вище за позначку «Мах» на корпусі приладу. Закрийте кришку резервуара.
3. Встановіть праску у вертикальне положення.



УВАГА! Не наливайте воду безпосередньо з-під крана, щоб уникнути її потрапляння всередину корпусу приладу або на шнур електроживлення.

Прилад призначений для роботи з водопровідною водою.



Якщо у вашому регіоні дуже жорстка вода, рекомендується змішувати водопровідну та дистильовану воду в пропорції 1:1.



Встановлення температури підовши

Праску REDMOND RI-C222 забезпечено механічним регулятором температури підовши. На шкалу регулятора нанесено загальноприйняті позначення основних температурних режимів (•, ••, •••, ••••) і назви основних типів тканин (Cotton/Linen, Silk/Wool, Synthetics).

Повертанням регулятора температури встановіть символ, який відповідає тканині, що прасується, поруч із позначкою на корпусі приладу (див. «Таблиця вибору режимів прасування для різних тканин»). Під час нагрівання підовши індикатор температури на ручці приладу горітиме. Коли підовша праски нагріється до необхідної температури, індикатор згасне. Після цього можна розпочинати прасування.

Прасування з відпарюванням

Ефективне відпарювання можливе в температурних режимах •• або •••.

1. Встановіть регулятор подачі пари в потрібне положення. Якщо регулятор знаходиться в положенні , подача пари перекрита (даний режим використовується для сухого прасування). Для збільшення інтенсивності подачі пари повертайте регулятор у напрямку від  до .
2. Підключіть шнур електроживлення до електромережі. Спалахне індикатор нагрівання підовши. Після того як індикатор нагрівання згасне (підовша нагрілася до встановленої температури), розпочинайте прасування з відпарюванням.



УВАГА! Постійна подача пари відбувається тільки тоді, коли праска знаходиться в горизонтальному положенні, за високої температури підовши. Якщо регулятор подачі пари відкритий (не в положенні ) за низької температури можливе витікання води з отворів на підшві праски.

Паровий удар

Функція парового удару необхідна для прасування цупких і сильно зім'ятих тканин. Дана функція доступна під час прасування з відпарюванням, коли індикатор нагрівання на корпусі приладу не горить. Якщо індикатор горить, необхідно дочекатися повного нагрівання підовши приладу. Регулятор пари не має знаходитися в положенні .

Паровий удар здійснюється короткими натисненнями кнопки  під час прасування. Інтервали між натисненнями на кнопку мають бути не менше ніж 2-3 секунди.

Функцію парового удару можна використовувати під час вертикального прасування.



УВАГА! У разі вибору низьких температур прасування (режим •) з підовши праски може крапати вода, а парового удару може не бути.

Вертикальне відпарювання

За допомогою праски REDMOND RI-C222 можна відпарювати вироби у вертикальному положенні. Дана функція дозволяє випрасувувати як легкі за структурою тканини (тюль), так і важкі (штори), а також пальта, піджаки тощо, не знімаючи їх із вішалки.

1. Встановіть регулятор подачі пари в положення .
2. Поверніть регулятор температури підовши в положення «Мах».
3. Дочекайтеся, коли підовша нагріється до необхідної температури (індикатор нагрівання на корпусі приладу згасне).
4. Розташуйте праску вертикально, підовшою у напрямку тканини, що відпарюється. Тримайте праску на відстані декількох сантиметрів від виробів, що відпарюються, щоб не зіпсувати делікатні тканини.
5. Рухаючи праску зверху вниз, виконайте декілька коротких натиснень на кнопку парового удару. Через кожних 5 натиснень переводьте праску в горизонтальне положення.
6. Якщо індикатор нагрівання підовши спалахне, дочекайтеся, поки підовша нагріється (індикатор згасне) та продовжте вертикальне відпарювання.



УВАГА! Температура пари дуже висока! Щоб уникнути опіків, не допускайте контакту з паром, яка виходить з отворів на підшві праски. Не відпарюйте одяг на людині!

Сухе прасування

Ви можете прасувати тканини в сухому режимі, навіть якщо резервуар наповнений водою. Проте у разі тривалої роботи в цьому режимі не рекомендується наливати в резервуар надто багато води.

1. Установіть регулятор подачі пари в положення .
2. Повертаючи регулятор температури підовши, встановіть необхідну температуру нагрівання відповідно до типу тканини.
3. Після того як підовша нагріється до встановленої температури, індикатор нагрівання на корпусі приладу згасне. Можна починати прасування.

Функція зволоження тканини

Функція зволоження знадобиться, якщо ви прасуєте пересушену білизну або тканину з тонкою структурою волокна, а також для прасування манжетів і складок.

Для зволоження тканини натисніть на кнопку розпилення води .

- повільно, плавно – для розбризкування;
- швидкими рухами – для розпилення.

З отвору розпилювача розбризкуватиметься вода.

Функцію зволоження тканини можна використовувати необхідну кількість разів в будь-якому режимі роботи.

Система автовимкнення

Функція автовимкнення забезпечує безпеку експлуатації праски та дозволяє заощаджувати електроенергію. Якщо прилад знаходиться в нерухомому стані, спрацьовує система автоматичного вимкнення:

- для праски в горизонтальному положенні або на боці (після випадкового падіння) – приблизно через 30 секунд;
- для праски у вертикальному положенні – приблизно через 8 хвилин.

У разі спрацювання функції автовимкнення нагрівання підшови припиниться, пролунає сигнал, після цього індикатор автовимкнення на ручці приладу мерехтитиме. Для продовження роботи підійміть праску за ручку. Індикатор автовимкнення перестане мерехтити, спалахне індикатор нагрівання підшови. Як тільки індикатор нагрівання згасне, можна відновити прасування.

Система «Крапля-стоп»

Автоматична система «Крапля-стоп» запобігає протіканню води й дозволяє прасувати навіть найделікатніші тканини без ризику пошкодити їх.

Прасування делікатних тканин має здійснюватися за низької температури (температурний режим *).

Завершення роботи

Після завершення роботи встановіть регулятор нагрівання підшови в положення «Min», а регулятор подачі пари – в положення . Від'єднайте праску від електромережі. Відкрийте кришку резервуара та злийте воду, перевернувши праску над раковиною. Обережно порухайте праску, щоб злити залишки води. Встановіть праску у вертикальне положення.

Дочекайтеся, поки підшова охолоне. Обмотайте шнур електроживлення навколо основи праски. Зберігайте прилад у вертикальному положенні.

Таблиця вибору режимів прасування для різних тканин

Символ на регуляторі нагрівання	Положення регулятора температури	Тип тканини	Рекомендації
•	SYNTHETICS	Акрил	Прасувати обережно. Використання пари є ризикованим, можливе витікання води з підшови праски і, як наслідок, поява плям на тканині
		Поліамідні тканини (жапон, нейлон)	
		Поліуретан	
		Ацетатні волокна	Тканину краще прасувати з зовнішнього боку, оскільки вона погано переносить нагрівання. Ацетат швидко сохне та майже не потребує прасування
••	SILK/WOOL	Поліестер	Рекомендується прасувати через вологу тканину
		Віскоза	За підвищеної температури змінює колір, прилипає, твердне та руйнується, можлива усадка
		Шовк	Шовкову тканину краще не збризкувати водою, оскільки від нерівномірного зволоження можливе утворення плям
•••	COTTON/LINEN	Вовна	Тканину краще збризкувати водою або прасувати через вологу тканину. За підвищеної температури можлива усадка
		Льон	

III. ДОГЛЯД ЗА ПРИЛАДОМ

Функція самоочищення

Дана функція призначена для очищення праски від накипу, що утворився в соплах підшови. Рекомендується здійснювати самоочищення праски 2-3 рази на місяць. Чим жорсткіше використовується вода, тим частіше потрібне самоочищення.

1. Налийте воду в резервуар до позначки «Max».
2. Перекрийте подачу пари (прокрутіть регулятор пари вліво до положення ). Встановіть регулятор температури нагрівання підшови в положення «Max». Підключіть праску до електромережі.
3. Коли індикатор нагрівання згасне, від'єднайте праску від електромережі та помістіть її в горизонтальному положенні над раковиною.
4. Натисніть і утримуйте кнопку самоочищення «Calc Clean», поки вихід гарячої води й пари з отворів підшови не припиниться. При цьому рекомендується рухати праску вперед-назад. Пара та кипляча вода, що виходять з отворів, видалять забруднення.
5. Після очищення відкрийте кришку резервуара для води та злийте воду, що залишилася в резервуарі. Закрийте кришку.
6. Коли підшова охолоне, протріть її поверхню вологою тканиною.
7. У разі сильного забруднення рекомендується повторити цикл самоочищення.



УВАГА! Використовуйте тільки водопровідну воду. Не рекомендується використовувати дистильовану (демінералізовану), пом'якшену або кип'ячену воду – в цьому випадку самоочищення буде неефективним.

Очищення підшови

Перед очищенням підшови праски переконайтеся, що вона відключена від електромережі та повністю охолола. Підшову можна очистити вологою тканиною або губкою. Не використовуйте абразивні мийні засоби й губки з металевим або абразивним покриттям, а також хімічно агресивні речовини.

Зберігання

Зберігайте прилад у сухому місці подалі від нагрівальних приладів і прямих сонячних променів. Щоб не пошкодити робочу поверхню, завжди зберігайте праску у вертикальному положенні. Не допускайте зіткнення підшови праски з металевими й іншими твердими предметами.

Не зберігайте праску з водою, щоб уникнути утворення вапняних відкладень та забруднень, які забруднюють тканини в процесі прасування.

IV. ПЕРЕД ЗВЕРНЕННЯМ ДО СЕРВІС-ЦЕНТРУ

Несправність	Можлива причина	Спосіб усунення
Підшова праски не нагрівається, індикатор нагрівання не горить	Прилад не підключено до електромережі	Підключіть прилад до електромережі
	Електророзетка несправна Спрацювала система автовимкнення (горить індикатор автовимкнення на ручці праски)	Підключіть прилад до справної електророзетки Див. розділ «Система автовимкнення»
Підшова праски нагрівається погано	Встановлено дуже низьку температуру нагрівання	Повертаючи регулятор нагрівання підшови праски, встановіть необхідну температуру
Немає пари	Подачу пари перекрито	Встановіть регулятор пари в необхідне для вас положення
	У резервуарі дуже мало води	Заповніть резервуар для води як мінімум на 1/4
Інтенсивність подачі пари недостатня	Регулятор пари стоїть у положенні середньої подачі пари	Повертаючи регулятор, збільште подачу пари
	Діє функція «Крапля-стоп»	Почекайте, поки не буде досягнуто належної температури підшови праски (індикатор нагрівання згасне)
Пара, що виходить із отворів підшови праски, бруднить білизну	Ви використовували воду з хімічними добавками	Не наливайте в резервуар воду з хімічними добавками
	Ви використовували дистильовану або пом'якшену воду	Використовуйте звичайну водопровідну воду або суміш з водопровідної та дистильованої води в пропорції 1:1
	Ви не видалили воду з резервуара після попереднього використання	Проведіть самоочищення приладу. Завжди виливайте воду з праски після закінчення роботи

Несправність	Можлива причина	Спосіб усунення
Підшова праски забруднилась і бруднить білизну	Було встановлено занадто високу температуру підшови праски	Зверніться з ярликами на виробі та «Таблицю вибору режимів прасування для різних тканин»
	Ви недостатньо прополоскали білизну або прасуєте новий одяг, переконайтеся, що на ньому не залишилося мила або інших очищувальних речовин	Очистіть підшову. Прополощіть одяг, переконайтеся, що на ньому не залишилося мила або інших очищувальних речовин
З отворів підшови праски витікає вода	Встановлено дуже низьку температуру нагрівання підшови	Встановіть регулятор нагрівання підшови в положення • • • • • або «Мах»
	Дуже низька температура підшови через часте натиснення кнопки інтенсивної подачі пари	Збільште інтервали між натисненнями кнопки інтенсивної подачі пари
На підшіві праски подряпини й інші пошкодження	Ви поставили праску на металеву підставку	Використовуйте спеціальні підставки для праски. Зберігайте праску у вертикальному положенні
	Підшова була пошкоджена фурнітурою на одязі (заклепки, застібки-блискавки, гудзики тощо)	Під час прасування намагайтеся не зачіпати застібки-блискавки, заклепки й інші тверді предмети, які можуть пошкодити підшову праски

В. ГАРАНТІЙНІ ЗОБОВ'ЯЗАННЯ

На даний виріб надається гарантія терміном на 2 роки з моменту придбання. Протягом гарантійного періоду виготовлювач зобов'язується усунути шляхом ремонту, заміни деталей або заміни усього виробу будь-які заводські дефекти, викликані недостатньою якістю матеріалів або зборки.

Гарантія набирає сили тільки в тому випадку, якщо дата покупки підтверджена печаткою магазину і підписом продавця на оригінальному гарантійному талоні. Дійсною гарантія визнається лише в тому випадку, якщо виріб застосовувався відповідно до інструкції з експлуатації, не ремонтувався, не розбирався і не був пошкоджений в результаті неправильного поводження з ним, а також збережена повна комплектність виробу.

Дана гарантія не поширюється на природний знос виробу і вдаткові матеріали (фільтри, лампочки, антипригарні покриття, ущільнювачі і т.д.).

Термін служби виробу і термін дії гарантійних зобов'язань на нього обчислюються з дня продажу або з дати виготовлення виробу (у випадку, якщо дату продажу визначити неможливо).

Дату виготовлення приладу можна знайти в серійному номері, розташованому на ідентифікаційній наклейці на корпусі виробу. Серійний номер складається з 13 знаків. 6-й і 7-й знаки позначають місяць, 8-й – рік випуску пристрою. Встановлений виробником термін служби приладу складає 3 роки з дня його придбання за умови, що експлуатація виробу здійснюється відповідно до цієї інструкції і застосованих технічних стандартів.



Екологічно безпечна утилізація (утилізація електричного й електронного обладнання)

Утилізацію упаковки, посібника користувача, а також самого приладу необхідно здійснювати відповідно до місцевої програми з переробки відходів. Потурбуйтеся про навколишнє середовище: не викидайте такі вироби разом із звичайним побутовим сміттям.

Використані (старі) прилади не можна викидати з іншим побутовим сміттям, їх потрібно утилізувати окремо. Власники старого обладнання зобов'язані віднести прилад до спеціальних пунктів прийому або здати до відповідних організацій. Так ви допомагаєте програмі з переробки цінної сировини, а також очищення забруднюючих речовин.

Даний прилад позначено відповідно до Європейської директиви 2012/19/EU, що регулює утилізацію електричного й електронного обладнання.

Дана директива визначає основні вимоги до утилізації та переробки відходів від електричних і електронних приладів, які є чинними на всій території Європейського союзу.



Осы бұйымды пайдаланудың алдында оны пайдалану бойынша нұсқаулықты мұқият оқыңыз және анықтамалық ретінде сақтап қойыңыз. Аспапты дұрыс пайдалансаңыз, оның қызмет ету мерзімі көпке ұзарады.

ҚАУІПСІЗДІК ШАРАЛАРЫ

- Өндіруші қауіпсіздік техникасы талаптарын және бұйымды пайдалану ережелерін ұстанбаудан туындаған зақымдар үшін жауап бермейді.
- Бұл электр аспап тұрмыстық жағдайларда қолдан- арналған құрылғы болып табылады және пәтерлерде, қала сыртындағы үйлерде, қонақ үй нөмірлерінде, дүкендер, офистердің тұрмыстық бөлмелерінде немесе өнеркәсіптік емес пайдаланудың басқа жағдайларында қолданыла алады. Құрылғыны өнеркәсіптік немесе кез келген басқа мақсатсыз пайдалану бұйымды дұрыс пайдалану шарттарын бұзу болып табылады. Бұл жағдайда өндіруші ықтимал салдарлар үшін жауап бермейді.
- Құрылғыны электр желіге қосудың алдында оның кернеуі аспап қоректенуінің номиналды кернеуіне сәйкес келетінін тексеріңіз (бұйымның техникалық сипаттамасын немесе зауыттық кестешесін қараңыз).

STOP

- Аспаптың тұтынылатын қуатына арналған ұзартқышты пайдаланыңыз. Бұл талапты ұстанбау қысқа тұйықталуға немесе кабельдің тұтануына әкеліп соқтыруы мүмкін.
 - Аспапты тек жерлендірілген розеткаға қосыңыз – бұл тоқ соғуға қарсы қорғаныстың міндетті талабы. Ұзартқышты пайдаланылғанда ол да жерлендірілгеніне көз жеткізіңіз.
 - Аспапты пайдаланған соң, сонымен қатар оны тазалау немесе жылжыту кезінде розеткадан ажыратыңыз. Электр бауды сымынан ұстамай, ашасынан құрғақ қолмен ұстап шығарыңыз.
 - Аспап электр желісіне қосылғанша қараусыз қалмауы тиіс.
 - Су резервуарын толтырған кезде аспап электр желісінен өшірулі болуы тиіс.
- НАЗАР АУДАРЫҢЫЗ!** Жұмыс кезінде аспап қызады! Үтік жұмыс істеп тұрған кезде және пайдаланған соң бірден оның табанына қол тигізбеңіз. Үтіктеуге арналған арнайы беттерді ғана қолданыңыз. Аспапты қараусыз қосулы күйінде қалдырмаңыз,

пайдаланған соң бірден оны электр желісінен ажыратыңыз.

- Электр қоректену бауын есіктен немесе жылу көздерінің қасында жүргізбеңіз. Электр бауы бұралмауын және бүгілмеуін, өткір заттарға, жиһаздың бұрыштары мен шеттеріне тимеуін байқаңыз.

STOP

***ЕСТЕ САҚТАҢЫЗ:** электр қоректену кабелін кездейсоқ зақымдасаңыз, кепілдік шарттарына сәйкес келмейтін ақауларға, сонымен қатар электр тоғының соғуына әкеліп соқтыруы мүмкін. Зақымданған электр бауы сервис-орталықта жылдам ауыстыруды талап етеді.*

- Аспапты тазалаудың алдында ол электр желіден ажыратылғанына және толық суығанына көз жеткізіңіз. Аспапты тазалау бойынша нұсқаулықтарды қатаң ұстаныңыз.

STOP

Аспап корпусын суға батыруға немесе су ағынына түсіруге ТЫЙЫМ САЛЫНАДЫ!

- Бұл аспап физикалық, жүйке немесе психикалық ауытқулары бар немесе тәжірибесі мен білімі

жетіспейтін адамдардың (оның ішінде балалардың) қолдануына арналмаған, мұндай тұлғалар қадағаланып, олардың қауіпсіздігі үшін жауап беретін тұлға осы аспапты қолдануға қатысты нұсқау жасалған жағдайлардан басқа. Балалардың аспаппен, оның жинақтаушыларымен, сонымен қатар зауыттық орамымен ойнауына жол бермеу мақсатында қадағалап отыру қажет. Құрылғыны тазалау және қызмет көрсетуді балалар ересектердің қарауынсыз жасамауы тиіс.

- Аспапты өздігіңізбен жөндеуге немесе құрылымына өзгеріс енгізуге тыйым салынады. Қызмет көрсету және жөндеу бойынша барлық жұмыстарды авторландырылған сервис-орталық жасауы керек. Біліксіз жасалған жұмыс аспаптың бұзылуына, жарақат пен мүлік зақымдануына әкеліп соқтыруы мүмкін.

Аспапты кез келген ақауы бар болғанда пайдалануға тыйым салынады.

Техникалық сипаттамалары

Үлгісі	RI-C222
Коректену	220-240 В, 50/60 Гц
Қуаты	2000-2400 Вт
Электр тоғымен зақымданудан қорғау	I класс
Қызыл кетуден қорғаныс	бар
Қақтан қорғаныс	бар
«Тамшы-стоп» функциясы	бар
Тігінен бұлау	бар
Қатты бу соққысы	бар
Өзін-өзі тазалау функциясы	бар
Автоматты түрде өшу функциясы	бар
Құрғақ күйде үтіктеу	бар
Басқару типі	механикалық
Табан жабындысы	керамическое
Бау ұзындығы	1,8 м

Жинағы

Үтік	1 дана
Өлшеу стақаны	1 дана
Пайдалану бойынша нұсқаулық	1 дана
Сервистік кітапша	1 дана

Өндіруші осындай өзгерістер туралы қосымша хабарламастан өз өнімін жетілдіру барысында оның дизайны, жинағы, сонымен қатар бұйымның техникалық сипаттамаларына өзгеріс енгізуге құқылы.

Аспаптың құрылымы А1

1. Су бүріккіш тесігі.
2. Су ыдысының қақпағы.
3. Бу жіберу реттегіші – матаның типіне байланысты оны бұлаудың қажетті қуатын орнатуға немесе бу жолдарын толық жабуға мүмкіндік береді.
4. Бұды қарқынды жіберу түймешігі (☹️ (бу соққысы) – бұлап үтіктегенде бұды қатты атқылау үшін, сонымен қатар тігінен бұлау үшін қызмет етеді.
5. Суды шашырату түймешігі – заттарды ылғалдатуға арналған.
6. Автоматты түрде өшу индикаторы – егер аспап тік күйінде шамамен 8 минут немесе өлденең күйде шамамен 10 секунд пайдаланылмаса, жыпылықтай бастайды (оның алдында сигнал естіледі).

7. Баудың топсалы бекітпесі – пайдалану мерзімін ұзартады және аспаптың қауіпсіз пайдалануын қамтамасыз етеді.
8. Электр коректену бауы.
9. Табанның қызу индикаторы – қызыдырғанда жанады және үтік табаны тапсырылған температураға дейін қызғанда өшеді.
10. Су ыдысы – көлемі үлкен (350 мл).
11. Табан температурасын механикалық реттегіші.
12. Өзін-өзі тазалау түймешігі «Calc Clean» – үтікті өнімділігіне жағымсыз әсер ететін қақтан өзін-өзі тазалауға арналған.
13. «Мах» – ыдыста судың ең үлкен деңгейінің белгісі (үтік тік тұрғанда).
14. Қыш жабындысы және бұды бүкіл бетке біркелкі таратуға арналған ерекше бедері бар табан.
15. Өлшеу стақаны.

I. АЛҒАШҚЫ ҚОСАР АЛДЫНДА

Бұйымды орамынан шығарып, барлық орау материалдары мен жарнамалық жапсырмаларды алып тастаңыз.

⚠️ *Корпустың ескертетін жапсырма, жапсырма-көрсеткіш (бар болса) және бұйымның сериялық нөмірі бар кестешені орнында міндетті түрде сақтаңыз! Бұйымда сериялық нөмірі жоқ болса, кепілдік қызмет көрсету құқығынан автоматты түрде айырыласыз.*

Тасымалдаған немесе төмен температураларда сақтаған соң аспапты қосар алдында кем дегенде 2 сағат бөлме температурасында ұстау қажет.

Электр бауды толық жайыңыз. Аспап корпусын ылғал матамен сүртіңіз, аспаптың барлық элементтерін электр желіге қосар алдында мұқият кептіріңіз.

II. ҮТІКТІ ПАЙДАЛАНУ

Су ыдысын толтыру

1. Аспап электр желіге қосылмағанына көз жеткізіңіз. Табан қызу реттегішін «Мін» күйіне, бу жіберу реттегіші ☹️ күйіне ауыстырыңыз.
2. Су ыдысы қақпағын ашыңыз, үтік ұшын жоғары көтеріңіз. Өлшеу стақаны көмегімен ыдысқа аспап корпусындағы «Мах» белгісінен асырмай су құйыңыз. Ыдыс қақпағын жабыңыз. Үтікті тік қойыңыз.

⚠️ *НАЗАР АУДАРЫҢЫЗ! Су аспап корпусының ішіне немесе электр коректену бауына тимеуі үшін оны кранның өзінен құймаңыз.*

Аспап құбырадағы сумен жұмыс істеуге арналған.



Егер өңіріңізде су өте қарқынды болса, құбырадағы және дистилляцияланған суды 1:1 пропорциясымен араластыруға кеңес беріледі.

Табан температурасын орнату

REDMOND RI-C222 үтігісі табан температурасын механикалық реттегішімен жабдықталған. Реттегіштің шкаласына негізгі температуралық режимдердің жалпы қолданылатын белгілері (*, **, ***) мен негізгі мата типтерінің атаулары салынған (Cotton/Linen, Silk/Wool, Synthetics).

Температура реттегішін бұрып, үтікшелетін матаға сәйкес келетін белгіні аспап корпусындағы белгінің қақына орнатыңыз («Әртүрлі мата үшін үтіктеу режимін таңдау кестесі» қараңыз). Табан қызып жатқанда аспап тұтқасындағы температура индикаторы жанады. Үтік табаны қажетті температураға дейін қызғанда индикатор өшеді. Бұдан кейін үтіктеуге кірісуге болады.

Буландырып үтіктеу

•• немесе ••• температуралық режимдерде тиімді булауға болады.

1. Бу жіберу реттегішін қажетті күйге орнатыңыз. Егер реттегіш күйінде тұрса, бұдып жіберілуі жабық (осы режим құрғақ күйде үтіктеу үшін пайдаланылады). Бу жіберу қарқындылығын көбейту үшін реттегішті ден ге бағытқа бұрыңыз.
2. Электр қоректену бауын электр желіге қосыңыз. Табаның қызу индикаторы жанады. Қызу индикаторы өшкен соң (табан бекітілген температураға дейін қызған соң) булап үтіктей бастаңыз.



НАЗАР АУДАРЫҢЫЗ! Үтік көлденең күйде тұрып, табанының температурасы жоғары болғанда ғана бунөнемі беріліп тұрады. Егер бу жіберу реттегіші ашық тұрса (күйінде емес), төменгі температурада үтік табанындағы тесіктерден су ағуы мүмкін.

Бу соққысы

Будың соққы функциясы тығыз және қатты мыылған матаны үтіктеу үшін қажет. Осы функция буландырып үтіктегенде, аспап корпусында қызу индикаторы жанбай тұрғанда қол жетімді. Егер индикатор жанса, аспап табаны толық қызғанып күту керек. Бу жіберу реттегіші күйінде тұрмауы керек. Бу соққысы үтіктеу кезінде түймешігін қысқа басу арқылы жасалады. Басу арасындағы интервалдар кем дегенде 2-3 секунд болуы керек.

Бу соққысы функциясын тігінен үтіктегенде пайдалануға болады.



НАЗАР АУДАРЫҢЫЗ! Төменгі үтіктеу температурасы таңдалғанда (* режимі) үтік табанынан су тамшылауы және бу соққысы болмауы мүмкін.

Тігінен булау

REDMOND RI-C222 үтігі көмегімен бұйымдарды тік күйде булауға болады. Осы функция құрылымы жеңіл маталарды (тюль) да, ауыр перделерді де, сонымен қатар пальто, пиджакты және т.б. ілгіштен шешпей үтіктеуге мүмкіндік береді.

1. Бу жіберу реттегішін күйіне орнатыңыз.
2. Табан температурасы реттегішін «Мах» күйіне бұрыңыз.
3. Табан қажетті температураға дейін қызғанып күтіңіз (аспап корпусында қызу индикаторы өшеді).
4. Үтікті тік, табанын буланатын матаға қаратып, орналастырыңыз. Биаяз матаны бұлдірмеу үшін үтікті буланатын бұйымдардан бірнеше сантиметр аралығында ұстаңыз.
5. Үтікті жоғарыдан төмен жылжытып, қарқынды бу жіберу түймешігін кішкентай үзілістермен басыңыз. 5 рет басқан сайын үтікті көлденең күйге ауыстырыңыз.
6. Егер табан қызу индикаторы жанса, ол қызғанып күтіңіз (индикатор өшеді) және тігінен булауды жалғастырыңыз.



НАЗАР АУДАРЫҢЫЗ! Бу температурасы өте жоғары! Күйіп қалмау үшін үтік табанындағы тесіктерден шығатын буға тиіменіз. Адамның үстіндегі киімді буламаңыз!

Құрғақ күйде үтіктеу

Ыдыс суға толы болса да, маталарды құрғақ режимде үтіктей аласыз. Алайда, бұл режимде ұзақ жұмыс істегенде ыдысқа өте көп су құюға кеңес берілмейді.

1. Бу жіберу реттегішін күйге орнатыңыз.
2. Табан температурасы реттегішін бұрып, қажетті қызу температурасын матаның типіне сәйкес орнатыңыз.
3. Табан орнатылған температураға дейін қызған соң аспап корпусындағы қызу индикаторы өшеді. Үтіктеуге кірісуге болады.

Матаны ылғалдандыру функциясы

Ылғалдандыру функциясы егер сіз кеуіп кеткен кірді немесе талшық құрылымы нәзік матаны үтіктесеңіз, сонымен қатар манжеталар мен қыртыстарды үтіктеу үшін пайдалы болады.

Матаны ылғалдандыру үшін суды бурку түймешігін басыңыз .

- ақырын, баяу – тамшылату үшін;
- жылдам қимылмен – бурку үшін.

Бүрікшістің тесігінен су шашырайды.

Матаны ылғалдандыру функциясын кез келген жұмыс істеу режимінде қажетті сан рет пайдалануға болады.

Автоматты түрде өшіру жүйесі

Автоматты түрде өшу функциясы үтікті пайдалану қауіпсіздігін қамтамасыз етеді және электр энергиясын үнемдеуге мүмкіндік береді. Егер аспап қозғалмай тұрса, автоматты түрде өшу жүйесі іске қосылады:

- көлденең күйде немесе бүйірде жатқан (кездейсоқ құлағанда) үтік үшін – шамамен 30 секундтан кейін;
- тік күйде тұрған үтік үшін – шамамен 8 минуттан кейін.

Автоматты түрде өшу функциясы іске қосылғанда табанның қызуы тоқтайды, сигнал естіледі, бұдан кейін аспап тұтқасында автоматты түрде өшу индикаторы жыпылықтайды. Жұмысты жалғастыру үшін үтікті тұтқасынан ұстаңыз. Автоматты түрде өшу индикаторы жыпылықтауды тоқтатады, табанның қызу индикаторы жанады. Қызу индикаторы өшкен соң бірден үтіктеуді жалғастыруға болады.

«Тамшы-стоп» жүйесі

Автоматты «Тамшы-стоп» жүйесі су ағызбайды және ең биязы матаны зақымдау тәуекелсіз үтіктеуге мүмкіндік береді.

Биязы мата төмен температурада үтіктелуі керек (- температуралық режимі).

Жұмысты аяқтау

Жұмыс аяқталысымен табанды қыздыру реттегішін «Min» күйіне, бу жіберу реттегішін  күйіне орнатыңыз. Үтікті электржелісінен ажыратыңыз. Су ыдысы қақпағын ашыңыз және үтікті раковинаның үстінде аударып, суды ыдыстан төгіңіз. Су қалдықтарын төгу үшін үтікті абайлап сілкіңіз. Үтікті тік қойыңыз.

Табан суығанын күтіңіз. Электр қоректену бауын үтіктің сыртына ораңыз. Аспапты тік күйде сақтаңыз.

Әртүрлі мата үшін үтіктеу режимін таңдау кестесі

Қызу реттегішіндегі белгі	Температура реттегішінің күйі	Мата типі	Кеңестер
•	SYNTHET-ICS	Акрил	Абайлап үтіктеңіз. Бұды пайдалану тәуекел болып табылады, үтіктің табанынан су ағып кетуі мүмкін, соның салдарынан матада ағыз пайда болады
		Полиамид маталары (капрон, нейлон)	
		Полиуретан	

Қызу реттегішіндегі белгі	Температура реттегішінің күйі	Мата типі	Кеңестер
•	SYNTHET-ICS	Ацетат талшықтары	Матаны ішкі жағынан үтіктеген жөн, өйткені ол қыздыруды нашар төзеді. Ацетат тез кебеді және үтіктеуді талап етпейді дерлік
		Полиэстер	Ылғал мата арқылы үтіктеуге кеңес беріледі
		Вискоза	Жоғары температурада түсін өзгертеді, жабысады, қатайып, бузылады, отыруы мүмкін
••	SILK/WOOL	Жібек	Жібек матаға су буржемеген жөн, өйткені ылғал біркелкі еместігінен айғыз қалыптасуы мүмкін
		Жүн	Матаға су себу немесе ылғал мата арқылы үтіктеу дұрыс болады. Жоғары температурада отыруы мүмкін
•••	COTTON/LINEN	Мақта	Буландыру режиміне кеңес беріледі
		Зығыр	

III. АСПАПТЫ КҮТУ

Өзін-өзі тазалау функциясы

Осы функция үтікті табан шүмектерінде қалыптасқан қақтан тазалауға қызмет етеді. Өзін-өзі тазалау шарасын айына 2-3 рет жүргізуге кеңес беріледі. Пайдаланылатын су кермек болғанымен өзін-өзі тазалау да жиірек болуы керек.

1. Суды ыдысқа «Мах» белгісіне дейін құйыңыз.
2. Бұды жабыңыз (бу реттегішін солға  күйіне дейін бұрыңыз). Табанды қыздыру температурасы реттегішін «Мах» күйіне орнатыңыз. Үтікті электржеліге қосыңыз.
3. Қызу индикаторы өшкенде үтікті электр желісінен ажыратыңыз және раковинаның үстінде көлденең күйде ұстаңыз.

- «Calc Clean» өзін-өзі тазалау түймешігін басыңыз және табан тесіктерінен ыстық су мен бу шығуы тоқтағанша ұстаңыз. Бұл кезде үтіккі алға-артқа шайқауға кеңес беріледі. Тесіктерден шығатын бу мен қайнаған су кірді кетіреді.
- Тазалаған соң су ыдысы қақпағын ашыңыз және ыдыста қалған суды төгіңіз. Қақпақты жабыңыз.
- Табан суығанда оның бетін ылғал матамен сүртіңіз.
- Қатты кір болғанда өзін-өзі тазалау айналымын қайталауға кеңес беріледі.



НАЗАР АУДАРЫҢЫЗ! Тек құбырдағы суды пайдаланыңыз. Дистилляцияланған (минералсыздандырылған), жұмсартылған немесе қайнаған суды пайдалануға кеңес берілмейді – бұл жағдайда өзін-өзі тазалау тиімсіз болады.

Табанды тазалау

Үтік табанын тазалаудың алдында ол электр желіден ажырап тұрғанына және толық суығанына көз жеткізіңіз. Табанды ылғал матамен немесе губкамен тазалауға болады. Абразивті жуу құралдарын және жабындысы металл немесе абразивті губкаларды, сонымен қатар химиялық агрессивті заттарды пайдаланбаңыз.

Сақтау

Аспапты қыздыру аспаптары мен тікелей күн сәулелерінен алыс құрғақ жерде сақтаңыз. Жұмыс бетіне зақым тигізеуі үшін үтіккі ылғи тік күйінде сақтаңыз. Үтік табанын металдық және басқа қатты заттарға тигізбеңіз.

Матаны үтіктеу барысында былғайтын әк тұнбалары мен лас қалыптастырмау үшін үтіккі сумен сақтамаңыз.

IV. СЕРВИС-ОРТАЛЫҚҚА ЖОЛЫҒАР АЛДЫНДА

Ақау	Ықтимал себебі	Жою әдісі
Үтік табаны қызбайды, қызу индикаторы жанбайды	Аспап электр желіге қосылмаған	Аспапты электр желіге қосыңыз
	Электр розетка ақаулы	Аспапты жөн электр розеткаға қосыңыз
	Автоматты түрде өшіру жүйесі іске қосылды (үтік түпқасында автоматты түрде өшу индикаторы жанды)	«Автоматты түрде өшіру жүйесі» тарауын қараңыз

Ақау	Ықтимал себебі	Жою әдісі
Үтік табаны алпіс қыздады	Қыздырудың өте аз температурасы орнатылған	Үтік табанын қыздыру реттегішін бұрап, қажетті температураны орнатыңыз
Бу жоқ	Будың жіберілуі жабық	Бу реттегішін сізге керек күйге орнатыңыз
Бу жіберу қарқындылығы жетпейді	Ыдыста су өте аз	Су ыдысын кем дегенде 1/4 тоқтырыңыз
	Бу реттегіші буды орташа жіберу күйінде тұр	Реттегіші бұрып, жіберілетін буды көбейтіңіз
	«Тамшы-стоп» функциясы қосулы	Үтік табанының жарамды температурасы болғанын күтіңіз (қызу индикаторы өшеді)
Үтік табаны тесіктерінен шығатын бу затты былғайды	Сіз химиялық қоспалары бар суды пайдаландыңыз	Ыдысқа химиялық қоспалары бар суды құймаңыз
	Сіз дистилляцияланған немесе жұмсақ суды пайдаландыңыз	Кәдімгі құбырдағы суды немесе құбырдағы және дистилляцияланған судың 1:1 пропорциясында қоспасын пайдаландыңыз
	Сіз алдыңғы пайдаланған соң ыдыстан суды кетірмедіңіз	Аспапты өзін-өзі тазалаңыз. Жұмыс аяқталған соң суды үтікпен ылғи төгіп тұрыңыз
Үтік табаны кірлеп, киімді былғайды	Үтік табанының өте жоғары температурасы орнатылды	Бұйымдағы жапсырма мен «Әртүрлі маталар үшін үтіктеу режимін таңдау кестесін» салыстырыңыз
	Кірді жететіндей шаймадыңыз немесе жаңа киімді шаймай үтіктеп жатырсыз	Табанды тазалаңыз. Киімді шайыңыз, үстінде сабын немесе басқа тазалау құралы қалмағанына көз жеткізіңіз

Ақау	Ықтимал себебі	Жою әдісі
Үтік табыны тесіктерінен су ағады	Қыздырудың өте аз температурасы орнатылған подшошы	Табаңды қыздыру реттегішін ••• немесе «Мах» күйіне орнатыңыз
	Қарқынды бу жіберу түймешігі жиі басылғанынан табаң температурасы өте төмен	Қарқынды бу жіберу түймешігін басу аралығын көбейтіңіз
Үтіктің табаңында сызаттар мен басқа зақымдар бар	Сіз үтікті металдық бетке қойдыңыз	Үтіктің арнайы тұпқоймаларын пайдаланыңыз. Үтікті тік күйде сақтаңыз
	Табаң киімдегі фурнитуралармен (тойтарма, сырғытпа, түйме және т.б.) зақымданды	Үтіктеу барысында үтік табаңын зақымдауы мүмкін сырғытпа, тойтарма мен басқа қатты заттарға тимеуге тырысыңыз

V. КЕПІЛДІК МІНДЕТТЕМЕЛЕР

Осы бұйымға сатып алынған сәттен 2 жыл мерзіміне кепілдік беріледі. Өндіруші кепілдік кезеңі ішінде жөндеу, бөлшектерді ауыстыру немесе бүкіл бұйымды ауыстыру жолымен материалдар немесе жинау сапасының жетіспеушілігінен туындаған кез келген зауыттық ақауларды жоюға міндеттенеді. Кепілдік тек сатып алу күні түпнұсқалық кепілдік талонында дүкен мөрмен және сатушы қолымен расталған жағдайда ғана күшіне енеді. Осы кепілдік тек бұйым пайдалану бойынша нұсқаулыққа сәйкес қолданылған, жөнделмеген, бұзылмаған және онымен дұрыс жұмыс істеуге нәтижесінде зақымданбаған, сонымен қатар бұйымның толық жинағы сақталған жағдайда танылады. Осы кепілдік бұйымның табиғи тозуына және шығын материалдарына таралмайды (сүзгілер, шамдар, қыш және тефлондық тығыздауыштар және т. б.).

Бұйымның қызмет мерзімі мен оған кепілдікті міндеттемелердің қолданыс мерзімі бұйым сатылған немесе өндірілген кезден есептеледі (егер сату күнін анықтау мүмкін болмаса).

Аспап өндірілген күнді бұйым корпусының сәйкестендіру жапсырмасындағы сериялық нөмірден табуға болады. Сериялық нөмір 13 белгіден тұрады. 6-шы және 7-ші белгілер айды, 8-ші — құрылғының шығарылған жылын білдіреді.

Өндіруші бекіткен аспаптың қызмет ету мерзімі бұйымның пайдаланылуы осы нұсқаулық пен қолданылатын техникалық стандарттарға сәйкес жүруі жағдайында сатып алынған күнінен 3 жыл құрайды.



Экологиялық зиянсыз кәдеге жарату (электрлік және электрондық жабдықтарды кәдеге жарату)

Орамның пайдаланушы нұсқаулығының, сонымен бірге құралдың өзінің кәдеге жаратылуын қалдықтарды қайта өңдеу бойынша жергілікті бағдарламаға сәйкес іске асыру қажет. Қоршаған ортаға қамқорлық танытыңыз: ондай бұйымдарды кәдімгі тұрмыстық қоқыстармен бірге лақтырмаңыз.

Пайдаланған (ескі) құралдар қалған тұрмыстық қоқыстармен лақтырылмауы тиіс, олар бөлек кәдеге жаратылуы қажет. Ескі жабдық иелері құралдарды арнайы қабылдау пунктеріне әкелуге немесе сәйкес ұйымдарға тапсыруға міндетті. Бұнымен сіз құнды шикізатты қайта өңдеу, сонымен қатар ластаушы заттарды тазалау бойынша бағдарламасына көмектесесіз.

Берілген құрал электрлік және электрондық жабдықты кәдеге жаратуды реттейтін 2012/19/EU Еуропалық бағыттамасына сәйкес белгіленген.

Берілген бағыттама электрлік және электрондық құралдардан қалдықтарды кәдеге жарату және қайта өңдеуге деген, Еуропалық Одақтың барлық аумағында қолданылатын негізгі талаптарды анықтайды.



Изготовитель: «REDMOND Индастриал Груп, ЛЛСи», Уан Коммерс Плаза, 99 Вашингтон-авеню, сьют 805А, Олбани, Нью-Йорк, 12210, Соединенные Штаты Америки.

Филиал изготовителя: «Пауэр Пойнт Инк. Лимитед», №1202 Хай Юн Гэ (В1) Лин Хай Шан Чжуан Сямейлин Футьян, Шеньжень, Китай, 518049.

Импортер: ООО «АЛЬФА», 195027, г. Санкт-Петербург, Свердловская набережная, д. 44, литера Б.

© REDMOND. Все права защищены. 2016.

Воспроизведение, передача, распространение, перевод или другая переработка данного документа или любой его части без предварительного письменного разрешения правообладателя запрещены.

© REDMOND. All rights reserved. 2016.

Reproduction, transfer, distribution, translation or other reworking of this document or any part thereof without prior written permission of the legal owner is prohibited.

Produced by Redmond Industrial Group LLC
One Commerce Plaza, 99 Washington Ave, Ste. 805A
Albany, New York, 12210, United States
www.redmond.company
www.multicooker.com
Made in China

RI-C222-E-UM-2