

# REDMOND

Kettle RK-M143-E



User manual

A1

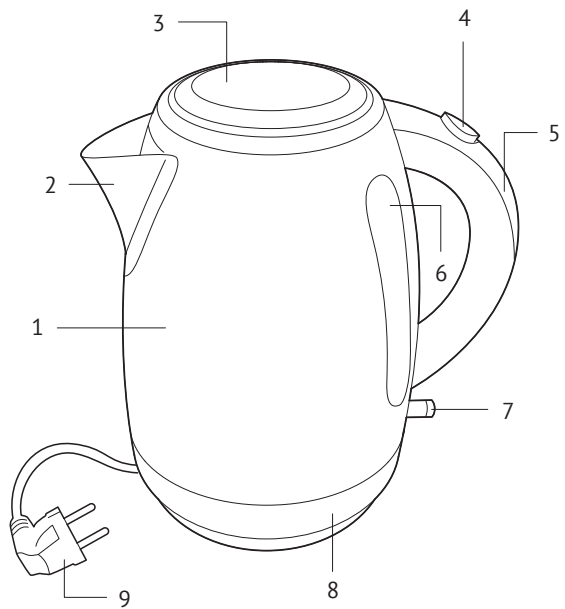

GBR	.....	3
FRA	.....	8
DEU	.....	14
NLD	.....	19
ITA	.....	24
ESP	.....	29
PRT	.....	34
DNK	.....	39
NOR	.....	44
SWE	.....	49
FIN	.....	54
LTU	.....	58
LVA	.....	63
EST	.....	68
ROU	.....	73
HUN	.....	79
BGR	.....	84
HRV	.....	89
SRB	.....	94
SVK	.....	99
CZE	.....	104
POL	.....	109
RUS	.....	114
GRE	.....	120
TUR	.....	125
ARE	.....	131



Carefully read all instructions before operating the unit and save them for future reference. By carefully following these instructions you can considerably prolong the service life of your appliance.

## Important safeguards

- Manufacturer is not responsible for injuries caused by failure to comply with the safety requirements and operation rules of the appliance.
  - This appliance is intended to be used for nonindustrial use in household and similar spheres of application: staff kitchen areas in shops, offices and other working environments, farm houses, by clients in hotels, motels and other residential environments. Industrial application or any other misuse will be regarded as violation of proper service conditions. Should this happen, manufacturer is not responsible for possible consequences.
  - Before plugging in the appliance ensure that the circuit voltage matches the operating voltage of the appliance (see technical specifications or manufacturer's plate on the appliance).
  - Use an extension cord designed for power consumption of the appliance as the parameter mismatch may result in a short circuit or fire outbreak.
- Use only earthed electric sockets as this is an obligatory safety requirement. Use an earthed extension cord as well.
  - Unplug the appliance after use, while cleaning or moving. Remove the power cord with dry hands holding it by the plug, not cord.
- STOP** *CAUTION! Appliance runs hot while operating. Do not touch the housing while the kettle is operating. Do not lean over the appliance when the lid is on to avoid scalds.*
- Use the appliance for its intended purpose only. Otherwise it will be considered as misuse.
  - Kettle may be used only with a specially designed base (included).
  - Do not place the cord in doorframes or by heat sources. Do not twist or bend the power cord, ensure that it is not in contact with sharp objects, corners and edges of furniture.
- STOP** *Accidental damage to the power cord may cause electric shock or breakdown not covered by the*

*terms of warranty. Promptly contact a service centre to have the damaged power cord replaced. Do not place the appliance on soft, unstable surface.*

- Do not put a kettle on soft, temperature-sensitive surface, do not cover the appliance while it is in operation as may result in a fault or breakdown.
  - Do not use the appliance outdoors as ingress of moisture or foreign objects inside the housing can result in damage.
  - Before cleaning the appliance ensure that it is unplugged and has cooled down. Follow the instructions while cleaning the device.
- STOP** *DO NOT immerse the appliance in water or keep in running water!*
- This appliance can be used by children aged from 8 years and above and persons with reduced physical, sensory or mental capabilities or lack of experience and knowledge if they have been given supervision or instruction concerning use of the appliance in a safe way and understand the hazards involved. Children shall not play

with the appliance. Keep the appliance and its cord out of reach of children aged less than 8 years. Cleaning and user maintenance shall not be made by children without supervision.

- Keep packaging (film, foam plastic and other) out of reach of children as they may choke on them.
- Do not repair the appliance or make changes to its design. All service and repair works should be performed by an authorized service centre. Unprofessional repairs may result in breakdown, injury or damage to property.

**STOP** *CAUTION! Do not use the appliance in case any breakdown has been noticed.*

## Technical specifications

Model.....	RK-M143-E
Power.....	1850-2100 W
Voltage.....	220-240 V, 50/60 Hz
Capacity.....	1.7 l
Housing material.....	stainless steel
Descaler filter.....	removable
Water level window.....	yes
LED-lighting.....	yes
Automatic shut-off upon boiling.....	yes
Automatic shut-off upon water shortage.....	yes
Heating element.....	disc
Base rotation.....	360°
Contact unit with heat sensor.....	Strix®
Power cord storage section.....	yes
Power cord length.....	0.75 m
Overall dimensions.....	215 × 155 × 223 mm
Net weight.....	950 g ± 3%

## Package contents

Kettle.....	1 pcs.
Power base.....	1 pcs.
User manual.....	1 pcs.
Service booklet.....	1 pcs.

*The manufacturer has the right to modify design, package contents and technic features of the appliance in the course of products improvement without additional notification of these modifications.*

## Appliance features

1. Housing
2. Spout with removable scale filter
3. Kettle lid
4. Open lid button
5. Rubber kettle lid
6. Illuminated water level window

7. "0/I" illuminated toggle turning on/off
8. Power base with power cord storage section
9. Power cord

## I. PRIOR TO FIRST USE

Carefully take the appliance and its detachable parts out of the package. Remove all wrapping material and stickers except for serial number identification sticker.

**No serial number identification sticker on the appliance automatically disables the user's right to aftersale service.**

Wipe the base of the appliance with a damp cloth, then let dry. You may notice foreign smell when first using the appliance, this does not mean its malfunction.



*After the appliance transportation or storage at low temperature keep it at room temperature for at least two hours before plugging in.*



*You are advised to boil water in the kettle a few times before use to get foreign smell out and disinfect the appliance*

## II. OPERATION

### Preparation

1. Fix the kettle with the base to the solid even dry horizontal surface. Make sure the outgoing vapour during boiling does not fall on wallpaper, decorative coats, electric units and other items, which can be damaged by humidity and high temperature.
2. Unwind the power cord to the desired length. Put the excessive part into the recess at the bottom of the stand. Use an extender of appropriate capacity if necessary (no less than 2.5 kW).
3. Lift the kettle off the base. Press the opening button on the unit lever.
4. Pour water into the kettle. Water level should be between minimum and maximum levels on the inner surface of the unit frame. If the kettle is overfilled it could cause boil-over. The unit will turn off prematurely in case of water shortage.



*ATTENTION! The unit is meant only for water heating and boiling.*

5. Firmly close the kettle lid and fix it to the base. The unit will work only if it is fixed correctly.
6. Plug in the kettle.

### Water boiling

1. Press the «0/1» button. A short audible signal will be heard, and the process of water heating will start. The button illumination will light up solid during the operation.
2. The appliance will be automatically turned off after boiling.
3. To interrupt the heating process lift the «0/1» button.

**i** *The settings are saved if the kettle is lifted off the base during operation. The appliance operation will be restarted automatically after returning the kettle to the base.*

### Safety system

- The kettle is supplied with an automatic shut-off system upon boiling.
- In case of water shortage the automatic overheat protection will turn off the kettle. Wait till the appliance is cooled, thereafter it will be ready for operation.

## III. CLEANING AND MAINTENANCE

Unplug the kettle and allow it to cool before cleaning.

**STOP** *DO NOT use solvents (petrol, acetone, etc.), abrasive cleansers, and abrasive coated sponges while cleaning.*

*ATTENTION! Before repeated usage make sure that the electrical contacts are kept dry!*

### Base and body cleaning

Clean the kettle body and base with a soft cloth. Dry the kettle before operation.

**STOP** *ATTENTION! Never immerse the kettle, the base, the power cord or the socket in water: the electrical contacts should not contact with water.*

### Descaling

During operation, depending on the composition of usable water, oxide spots and scale can appear on the heating element and inner walls of the appliance. To remove it use special nonabrasive cleansers for scale cleaning and removal from kitchen appliances.

1. Pour water into the kettle  $\frac{3}{4}$  from maximum capacity and bring to a boil.
2. After the kettle turns off, add eight percent acetic acid solution to the maximum level on the inner surface of the body.
3. Leave this solution inside the kettle for several hours.
4. Empty the kettle and rinse properly.
5. Fill the kettle with clean water up to the maximum level on the inner surface of the body and bring it to boil.
6. Empty the kettle and rinse it again. If scale still remains, repeat the procedure mentioned above.

You can also use special means for descaling. Follow manufacturer's instructions in this case.

### Removable scale filter cleansing

1. Open the lid. Remove the filter pulling it upward.
2. Rinse the filter. You can use a dishwashing solution.
3. Place the filter into the kettle with the projection to the centre.

## IV. BEFORE CONTACTING SERVICE CENTRE

Problem	Possible causes	Solution
The appliance does not turn on	Voltage supply failure	Ensure the appliance is plugged into the working outlet. Check the presence of utility-supplied voltage
The kettle turns off untimely	The scale on the heating element appeared	Clean the heating element from the scale (ref. to "Cleaning and maintenance")
The kettle turns off in several seconds	Not enough water in the appliance, overheating protection was activated	Turn off the appliance and allow it to cool. For further operation fill the kettle with water above the minimum level on the inner surface of the body

## V. PRODUCT WARRANTY

We warrant this product to be free from defects for a period of 2 years from the date of purchase. If the appliance fails to operate properly within the warranty period and is found to be defective in material or workmanship, we will repair or replace it free of charge. This warranty comes into force only in case an original warranty service coupon with a serial article number and an accurate impress of the company of the seller proves the purchase date. This limited warranty does not cover damage caused by the failure to use this product for its normal purpose or in accordance with the instructions on the proper use and maintenance of the product, or any kind of repair works. Do not try to disassemble the appliance and keep all package contents. This warranty does not cover normal wear of the appliance and its parts (filters, bulbs, non-stick coating, gaskets, etc.).

Service life and the applicable product warranty period start on the date of purchase or the date of manufacture (if the purchase date cannot be established).

You can determine manufacture date by serial number, located on the identification label on the housing of the appliance. The serial number consists of 13 digits. 6th and 7th digits of the serial number identify the month, 8th digit the year of manufacture.

Service life of the product, established by the manufacturer is 3 years from the date of purchase, provided that the appliance is used and maintained in accordance with the user manual and applicable technical standards.

### Environmentally friendly disposal (WEEE)



The packaging, user manual and the device itself shall be taken to the applicable collection point for the recycling of electrical and electronic equipment. Do not throw away the electronic waste to help protect the environment.

Old appliances must not be disposed with other household waste but must be collected separately. Municipal disposal of recyclable wastes is free of charge. The owners of old appliances are required to bring it to a waste facility centre. With this little extra effort, you can help to ensure that valuable raw materials are recycled and pollutants are treated as appropriate.

This appliance is labelled in accordance with European Directive 2012/19/EU – concerning used electrical and electronic appliances (waste electrical and electronic equipment WEEE).

The guideline determines the framework for the return and recycling of used appliances as applicable throughout the EU.



Avant d'utiliser le présent produit veuillez lire attentivement son Manuel d'utilisation et gardez-le à titre de livre de référence. L'utilisation régulière de l'appareil prolonge considérablement sa durée de vie.

## Mesures de securite

- Le producteur n'est pas tenu responsable pour les dégâts causés suite au non-respect des impératifs concernant les mesures de sécurité et les règles d'exploitation du produit.
- Le présent appareil est destiné à une utilisation domestique dans des appartements, résidences secondaires, chambres d'hôtel, locaux utilitaires des magasins et des bureaux, ou dans d'autres conditions similaires dans le cadre de l'exploitation non industrielle. L'usage de l'appareil d'une manière industrielle ou toute autre utilisation à affectation indéterminée est considéré comme le manquement aux conditions de son exploitation en bon ordre. Dans ce cas-là le producteur n'est pas tenu responsable en matière des conséquences éventuelles.
- Avant de brancher l'appareil au réseau électrique veuillez vérifier si la tension du réseau correspond à la tension

nominale d'alimentation de l'appareil ( voir les caractéristiques techniques ou la plaquette d'usine du produit ).

- Utilisez une rallonge correspondante à la puissance de l'appareil – la discordance des paramètres pouvant entraîner un court-circuit brusque ou une inflammation de câble.
- Ne branchez cet appareil qu'aux prises avec mise à terre – c'est un impératif obligatoire dans le cadre de la protection contre électrocution. Si vous utilisez une rallonge vérifiez si celle-ci possède une mise à terre.
- Déconnectez l'appareil de la prise électrique après l'utilisation, ainsi qu'en cas de nettoyage ou de déplacement. Retirez le fil électrique avec les mains sèches, en le tenant par le contact en non pas par le fil.

**STOP**

*ATTENTION ! Au cours de fonctionnement l'appareil se réchauffe ! Soyez vigilants ! Ne touchez pas le corps de l'appareil avec les mains pendant que ce dernier fonctionne. Afin d'éviter des brûlures occasionnées par la vapeur chaude, ne vous inclinez pas par-dessus de l'appareil avec le couvercle soulevé.*



- N'utilisez cet appareil que selon sa propre destination. L'utilisation de l'appareil dans les objectifs différents de ceux indiqués dans ce Manuel d'utilisation est une infraction aux règles d'exploitation.
  - Vous ne pouvez pas utiliser cette bouilloire avec un socle autre que celui faisant partie des ses composants.
  - Ne tirez jamais le cordon dans des baies des portes ou près des sources de chaleur. Surveillez que le cordon ne soit forcé, ni plié, qu'il ne touche pas aux objets pointus, aux coins et aux bords des meubles.
- STOP** *RAPPEL : la détérioration occasionnée du cordon électrique peut entraîner des défauts n'entrant pas dans le champ d'application des conditions de garantie, ainsi que des accidents électriques. Le cordon détérioré demande d'être remplacé d'urgence par le Centre de service agréé.*
- Ne posez pas l'appareil avec la verseuse sur la surface molle non résistante à la chaleur, ne le couvrez pas pendant le fonctionnement afin de ne pas entraîner les dérangements de l'appareil et sa panne.
  - Il est défendu d'utiliser cet appareil en plein air – l'humidité d'air dans ses contacts et des objets étrangers à l'intérieur de l'appareil peuvent entraîner les détériorations significantes.
  - Avant de procéder au nettoyage de l'appareil soyez certains que ce dernier est débranché du réseau électrique et s'est refroidi complètement. Suivez strictement les instructions relatives au nettoyage de l'appareil.
- STOP** *IL EST DÉFENDU de mettre le corps de l'appareil dans l'eau !*
- Cet appareil peut être utilisé par des enfants de 8 ans et plus, ainsi que par des personnes dont les capacités physiques ou mentales sont réduites ou des personnes sans expérience ou sans connaissance, uniquement si elles ont pu bénéficier d'une surveillance ou d'une instruction préalables concernant l'utilisation de l'appareil. Garder l'appareil et son cordon d'alimentation hors de la portée des enfants âgés de moins de 8 ans. Il est nécessaire de surveiller les enfants pour s'assurer qu'ils ne

jouent pas avec l'appareil ou ses accessoires. Le nettoyage et l'entretien de l'appareil ne doivent pas être effectués par des enfants sans la surveillance d'un adulte.

- L'éntoilage (film, mousse etc.) présente un danger éventuel pour des enfants. Un risque de l'étouffement ! Gardez l'éntoilage en endroit inaccessible pour des enfants.
- La réparation de l'appareil réalisée par ses propres soins ou des modifications quelconques de sa structure sont interdites. Tous les travaux de maintenance sont à exécuter par le Centre de service agréé. Un travail incompétent peut entraîner une panne de l'appareil, des accidents ou la détérioration des biens.

STOP

**ATTENTION ! Il est défendu d'utiliser cet appareil en cas des détériorations quelconques.**

### Caractéristiques techniques

Modèle .....	RK-M143-E
Puissance .....	1850-2100 W
Tension .....	220-240 V, 50/60 Hz
Volume .....	1,7 l
Matière du corps .....	acier inoxydable
Filtre protecteur contre le tartre .....	amovible
Barème gradué du niveau d'eau .....	oui
Illumination LED .....	oui
Débranchement automatique dès l'ébullition .....	oui
Débranchement automatique en cas d'absence de l'eau .....	oui
Élément chauffant .....	disque
Mouvement rotatif sur socle .....	360°
Groupe de contact avec capteur thermique .....	Strix®
Fente pour cordon d'alimentation .....	oui
Longueur du cordon d'alimentation .....	0,75 m
Dimensions .....	215 × 155 × 225 mm
Poids net .....	950 g ± 3%

### Composants

Bouilloire électrique .....	1 pièce
Socle de bouilloire .....	1 pièce
Manuel d'utilisation .....	1 pièce
Carnet de service .....	1 pièce

*Le Fabricant a le droit de modifier le design, la composition et les caractéristiques techniques d'un article lors du développement de ses produits, sans avis préalable pour ces modifications.*

### Structure de l'appareil A1

1. Verseuse
2. Embout avec filtre protecteur contre le tartre
3. Couvercle de bouilloire
4. Interrupteur d'ouverture du couvercle
5. Poignée caoutchoutée

6. Barème gradué du niveau d'eau avec illumination
7. Interrupteur marche-arrêt ( I/O ) avec illumination
8. Socle avec fente pour cordon d'alimentation
9. Cordon d'alimentation

## I. AVANT DE PROCEDER A L'UTILISATION

Sortez l'appareil avec précaution, éliminez tous les entoillages et les étiquettes publicitaires. Gardez sur place toutes les étiquettes prémonitoires, les étiquettes -indicateurs ( si elles sont présentes ) et la plaque avec le numéro de série de l'appareil fixée sur son boîtier !

**L'absence de numéro de série vous prive automatiquement de droit de maintenance sous garantie.**

Essayez le corps de l'appareil à l'aide d'un linge humide, laissez-le sécher à fond. L'odeur étrangère apparue à la première utilisation n'est pas une conséquence de la panne de l'appareil.



*Après le transport ou la conservation de l'appareil dans des conditions de basses températures il est nécessaire de le laisser à la température ambiante au moins 2 heures avant le démarrage prévu.*



*Avant de procéder à l'utilisation il est conseillé par le producteur de faire bouillir l'eau dans la bouilloire, afin d'éliminer des odeurs éventuelles et de désinfecter l'appareil.*

## II. UTILISATION DE L'APPAREIL

### Préparation du travail

1. Posez la bouilloire avec le socle sur une surface horizontale, dure et stable. Veillez à ce que la vapeur sortant au moment de l'ébullition n'atteigne des papiers peints, des revêtements décoratifs, des appareils électroniques et autres objets et produits qui pourraient souffrir de l'humidité et de température élevée.
2. Déroulez le cordon d'alimentation jusqu'à la longueur appropriée. Placez dans la fente en bas du socle la partie du cordon dont vous n'avez pas besoin. Utilisez une rallonge de puissance convenable, si c'est nécessaire ( de 2,5 kW au moins ).
3. Retirez la verseuse du socle. Appuyez sur l'interrupteur d'ouverture situé sur la poignée de l'appareil.

4. Remplissez la verseuse de l'eau. Le niveau d'eau dans la verseuse ne doit pas dépasser les repères min et max, indiqués sur le coté interne de la verseuse de l'appareil. Si le niveau d'eau est supérieur au repère maximal, l'eau bouillante peut cracher au moment de l'ébullition. S'il n'y a pas suffisamment d'eau, le débranchement prématuré de l'appareil est possible.



*ATTENTION ! La seule fonction de cet appareil est de chauffer et faire bouillir l'eau.*

5. Fermez bien le couvercle de bouilloire et posez-la sur le socle chauffant. L'appareil ne fonctionne que dans le cas de la position correcte.
6. Branchez l'appareil au réseau électrique.

### Ébullition d'eau

1. Appuyez sur l'interrupteur « 0/I ». Un bref avertisseur retentit, le processus d'ébullition démarre. Pendant le fonctionnement de l'appareil l'illumination de l'interrupteur reste allumé.
2. La bouilloire se débranche automatiquement dès que l'eau est bouillie.
3. Pour arrêter le processus de la chauffe d'eau veuillez soulever l'interrupteur « 0/I ».



*Les réglages demeurent sauvegardés quand vous retirez la bouilloire de son socle. Le fonctionnement de l'appareil reprend dès que la bouilloire est remise sur le socle.*

### Système de sécurité

- La bouilloire est équipée du système de débranchement automatique se mettant en marche du moment de l'ébullition.
- S'il n'y pas d'eau, ou s'il n'y en a pas assez, le système automatique se met en marche et coupe l'alimentation, afin de protéger la bouilloire contre la sur-chauffe. Laissez la bouilloire se refroidir avant de reprendre le travail.

## III. ENTRETIEN DE L'APPAREIL

Avant le nettoyage de la bouilloire débranchez-la et laissez se refroidir à fond.



*IL EST DEFENDU d'utiliser pour le nettoyage de l'appareil des dissolvants ( essence, acétone etc. ), des nettoyeurs abrasifs et des éponges abrasives.*

*ATTENTION ! Avant de réutiliser la bouilloire veillez à ce que les contacts électriques soient secs à fond !*

### Nettoyage de la verseuse et du socle

Nettoyez la verseuse et le socle chauffant régulièrement, à l'aide d'une serviette de cuisine douce humide. Avant de procéder à l'utilisation, séchez soigneusement la verseuse et le socle.

**STOP** *ATTENTION ! Il est défendu de placer la bouilloire, le cordon ou la fiche électrique dans l'eau : veillez à ce que les contacts électriques ne touchent pas à l'eau.*

### Comment enlever le tartre

Au cours d'utilisation de la bouilloire, en fonction de la composition de l'eau utilisée, un dépôt et un tartre s'accumulent autour l'élément chauffant et à l'intérieur de la verseuse. Pour detartrer la verseuse servez-vous de substances spéciales non abrasives destinées au nettoyage et à l'élimination du tartre s'accumulant à l'intérieur des appareils ménagers.

1. Remplissez la verseuse de l'eau à trois quart de volume maximale, portez à l'ébullition.
2. Dès que la bouilloire se débranche, versez-y une solution de l'acide acétique de 8%, jusqu'au repère maximal indiqué sur la surface intérieure de la verseuse.
3. Laissez la solution dans la bouilloire pour quelques heures.
4. Videz la bouilloire, lavez soigneusement la verseuse.
5. Remplissez la bouilloire de l'eau propre jusqu'au repère maximal indiqué sur la surface intérieure de la verseuse, portez à l'ébullition.
6. Videz la verseuse, de nouveau rincez-la avec de l'eau propre. S'il y a toujours du tartre, veuillez répéter le processus ci-dessus indiqué.

Vous pouvez utiliser des nettoyeurs spécifiques destinés à enlever le tartre. Suivez dans ce cas-là aux recommandations de leurs producteurs.

### Nettoyage du filtre amovible

1. Enlevez le couvercle. Retirez le filtre amovible, en le tirant par l'éperon vers le haut.
2. Lavez le filtre sous l'eau courante. Il est possible d'utiliser la lessive pour vaisselle.
3. Remettez le filtre dans la bouilloire, en plaçant l'éperon en direction du centre.

## IV. AVANT DE VOUS RENDRE AU CENTRE DE SERVICE

Défaut	Raison éventuelle	Mode d'élimination
La bouilloire ne se branche pas ( illumination bleue ne s'allume pas )	Absence d'alimentation électrique	Branchez la bouilloire à une prise électrique en bon état
La bouilloire se déclenche précocement	Accumulation du tartre autour du conducteur chauffant	Procédez au nettoyage du conducteur chauffant ( voir la rubrique « Entretien de l'appareil » )
La bouilloire se déclenche au bout de quelques secondes	Il n'y a plus d'eau dans la bouilloire, la protection contre la surchauffe s'est mise en route	Déconnectez l'appareil du réseau électrique et laissez-le se refroidir. Pour l'utilisation ultérieure remplissez la bouilloire d'eau jusqu'au niveau dépassant la mention MIN

## V. GARANTIES

La durée de garantie prévue pour cet article est de 2 ans à partir du moment de son acquisition. Pendant la durée de garantie le fabricant s'engage à éliminer, moyennant réparation, remplacement des pièces de rechange ou substitution de l'appareil même, tous les défauts d'usine entraînés pas la mauvaise qualité de matériaux ou d'assemblage. La garantie n'entre en vigueur que dans le cas d'attestation de la date d'acquisition par le sceau de la boutique et par la signature du vendeur apposée sur l'original de la fiche de garantie. La garantie présente n'est reconnue que dans le cas ou l'usage de l'appareil se produisait conformément au manuel d'exploitation, s'il n'a pas été réparé, ni démonté, ni détérioré suite à la mauvaise exploitation, si tous les composants de l'appareil ont été gardés. L'étendue de la présente garantie ne se propage pas à l'usure naturelle du

produit et aux consommables ( filtres, ampoules, revêtements anti-brûlure, manchons d'étanchéité etc. ).

L'estimation de la durée de vie de l'appareil et de la durée des engagements de garantie commence à partir de la date de vente ou de la date de fabrication de produit ( dans le cas où la définition de la date de vente est impossible ).

La date de fabrication de l'appareil figure dans le numéro de série indiqué sur l'étiquette de l'identification du boîtier de produit. Le numéro de série se compose de 13 signes. Le 6ème et le 7ème signes représentent un mois, le 8ème – une année de fabrication du dispositif.

La durée de vie déterminée par le producteur pour cet appareil est de 3 ans à partir de la date d'acquisition. Cette durée est valable à condition de l'exploitation régulière de l'appareil réalisée en conformité stricte avec ce Manuel d'exploitation et les impératifs techniques en vigueur.

### **Par respect pour l'environnement ( recyclage des déchets d'équipements électriques et électroniques )**



L'élimination des emballages, du manuel d'utilisateur, ainsi que l'appareil doit s'effectuer conformément au programme de recyclage des déchets. Montrer votre engagement envers l'environnement : ne pas jeter ces produits avec les ordures ménagères.

Ne pas jeter de ( vieux ) appareils avec d'autres déchets ménagers, ils doivent être jetés séparément. Les propriétaires d'anciens appareils doivent les déposer dans un centre de tri ou des organisations concernées par le recyclage. Vous participez ainsi au programme transformation des matières premières, ainsi qu'au recyclage des polluants.

L'étiquetage de cet appareil est conforme à la directive européenne 2012/19/UE relative aux déchets d'équipements électriques et électroniques ( DEEE ).

La directive détermine les conditions de retour et de recyclage des appareils usagés, qui sont applicables à l'ensemble de l'Union européenne.



Bitte lesen Sie vor dem Gebrauch dieses Produktes die Gebrauchsanleitung sorgfältig durch und bewahren Sie diese zum späteren Nachlesen auf. Der vorschriftsmäßige Betrieb des Gerätes wird seine Lebensdauer deutlich verlängern.

## Sicherheitshinweise

- Der Hersteller trägt keine Verantwortung für Beschädigungen, die auf Nichtbeachtung von Sicherheitshinweisen und Bedienungsvorschriften zurückzuführen sind.
  - Dieses elektrische Gerät ist für Gebrauch im Haushalt bestimmt und kann in Wohnungen, Ferienhäusern, Hotelzimmern, Aufenthaltsräumen von Läden, Büros oder in ähnlichen Bedingungen der nicht-gewerblichen Anwendung benutzt werden. Gewerbliche oder jede andere unsachgemäße Anwendung der Einrichtung gilt als zweckwidrige Benutzung des Produktes. In diesem Fall trägt der Hersteller keine Verantwortung für mögliche Folgen.
  - Vor jedem Anschluss des Geräts ans Netz stellen Sie sicher, dass die Netzspannung der Nennspannung des Gerätes entspricht (siehe technische Daten oder den Typenschild am Gerät).
  - Verwenden Sie das Verlängerungskabel, das für die Leistungsaufnahme des Geräts ausgelegt ist: wenn es nicht der Fall ist, kann dies zum Kurzschluss oder Brand des Kabels führen.
  - Schließen Sie das Gerät nur an Stromdosen mit Schutzkontakten an. Das ist eine unbedingte Voraussetzung für elektrische Sicherheit. Sollten Sie ein Verlängerungskabel gebrauchen, so vergewissern Sie sich, dass es auch Schutzkontakte besitzt.
  - Nach jedem Gebrauch, vor dem Reinigen oder Umstellen des Gerätes ziehen Sie den Stecker. Ziehen Sie das Netzkabel mit trockenen Händen, indem Sie das am Stecker und nicht am Kabel selbst halten.
- STOP** *ACHTUNG! Das Gerät wird beim Betrieb heiß! Seien Sie vorsichtig! Das Gerätegehäuse beim Betrieb nicht mit bloßen Körperteilen berühren. Um Verbrennungen mit dem Heißdampf zu vermeiden, bücken Sie nie über das Gerät beim Öffnen der Deckel.*
- Das Gerät ist nur bestimmungsgemäß zu gebrauchen. Abweichender Gebrauch des Gerätes, als es in dieser

Anleitung vorgeschrieben ist, gilt als eine bestimmungswidrige Verwendung.

- Der Wasserbehälter darf nur mit dem Sockel aus dem Lieferumfang betrieben werden.
- Zuleitung nicht durch die Türöffnungen oder über Wärmequellen ziehen. Stellen Sie sicher, dass sich das Netzkabel nicht verdreht bzw. knickt, nicht über scharfe Gegenstände, Ecken und Möbelkanten gezogen wird.

**STOP** *VORSICHT: zufällige Beschädigung des Netzkabels kann die Störungen verursachen, auf die sich die Garantie nicht erstreckt, sowie zum Stromschlag führen. Die beschädigte Anschlussleitung muss umgehend durch den Kundendienst ersetzt werden.*

- Das Gerät mit Behältnis nicht auf instabile und temperaturempfindliche Oberfläche stellen, das Gerät im Betrieb nicht decken: das kann zu Störungen sowie zum Ausfall des Gerätes führen.
- Das Gerät darf nicht im Freien benutzt werden: Das Eindringen der Feuchtigkeit in den Kontaktsatz oder Fremdkörper in das Gerätegehäuse kann sonst schwere Störungen verursachen.

- Vor dem Reinigen des Geräts stellen Sie sicher, dass es vom Netz getrennt und vollständig abgekühlt ist. Bitte die Anweisungen zum Reinigen des Gerätes exakt beachten.

**STOP** *Das Gerätegehäuse NIEMALS ins Wasser tauchen!*

- Kinder im Alter von 8 Jahren und Personen mit beschränkten physischen, sensorischen oder geistigen Fähigkeiten oder mangelnder Erfahrung und Wissen können das Gerät nur unter Aufsicht verwenden und / oder wenn sie auf der sicheren Verwendung des Gerätes unterwiesen und realisieren Gefahren, die mit ihrer Anwendung verbunden sind. Die Kinder sollten nicht mit dem Gerät spielen. Halten Sie das Gerät und das Netzkabel außer Reichweite von Kindern unter 8 Jahren. Reinigung und Wartung des Gerätes dürfen von den Kindern ohne Aufsicht von Erwachsenen nicht gemacht werden.
- Halten Sie Kinder von Verpackungsmaterial (Folie, Schaumstoff usw.) fern. Es besteht u.a. Erstickungsgefahr! Verpackungsmaterial kindersicher aufbewahren.
- Die eigenmächtigen Reparaturen bzw. Änderungen am Gerät sind verboten. Das Gerät ausschließlich durch den

autorisierten Kundendienst reparieren lassen. Unsauggemäß durchgeführte Arbeit kann zum Ausfall des Gerätes, zur Verletzungen und Sachschäden führen.

**STOP** **ACHTUNG!** Das Gerät nur im technisch einwandfreien Zustand benutzen.

**Technische Daten**

Modell .....	RK-M143-E
Anschlusswert .....	1850-2100 W
Spannung .....	220-240 V, 50/60 Hz
Füllmenge .....	1,7 l
Werkstoff Gehäuse .....	Edelstahl
Kalkfilter .....	abnehmbar
Wasserstandsskala .....	ja
LED-Beleuchtung .....	ja
Automatische Abschaltung beim Aufkochen .....	ja
Trockengehschutz .....	ja
Heizelement .....	Scheibe
Drehbare Steckverbindung .....	um 360°
Kontaktsatz mit Temperaturgeber .....	Strix ®
Aufbewahrungsfach für Netzkabel .....	ja
Länge Netzkabel .....	0,75 m
Abmessungen .....	215 × 155 × 223 mm
Nettogewicht .....	950 g ± 3%

**Lieferumfang**

Wasserkocher .....	1 St.
Basisstation .....	1 St.
Gebrauchsanleitung .....	1 St.
Serviceheft .....	1 St.

Der Hersteller behält das Recht, Design, Lieferumfang sowie technische Daten des Produktes im Laufe der Weiterentwicklung seiner Produktion ohne vorheriger Benachrichtigung über diese Veränderungen zu ändern.

**Aufbau des Gerätes A1**

1. Gehäuse
2. Tülle mit abnehmbarem Kalkfilter
3. Deckel
4. Öffnungstaste des Deckels
5. Gummierter Griff
6. Wasserstandsskala mit Beleuchtung
7. Kippschalter zum Ein-/Ausschalten „0/1“ mit Beleuchtung
8. Basisstation mit dem Fach für Aufbewahrung des Netzkabels
9. Netzkabel

**I. VOR DEM GEBRAUCH**

Das Produkt vorsichtig auspacken, alle Verpackungsmaterialien und Werbeaufkleber entfernen. Den Aufkleber mit Seriennummer und Warnaufkleber bleiben lassen.

**Fehlt die Seriennummer am Produkt, so erlischt der Garantieanspruch.**

Das Gerätegehäuse mit feuchtem Tuch abwischen, dann trocken abwischen. Der Beigeruch beim ersten Gebrauch ist kein Defekt des Gerätes.

 Nach Transport bzw. Lagerung bei tiefen Temperaturen das Gerät bei Raumtemperatur für mindestens 2 Stunden halten, bevor es eingeschaltet wird.

 Der Hersteller empfiehlt, einige Kochfüllungen vor dem ersten Gebrauch wegzuschütten, um eventuelle Beigerüche zu entfernen und das Gerät zu desinfizieren.



## II. BEDIENEN

### Vorbereiten

1. Den Wasserkocher mit Basisstation auf eine stabile, ebene, trockene, waagrechte Oberfläche stellen. Beim Aufstellen stellen Sie sicher, dass der beim Kochen austretende Dampf Tapeten, dekorative Überzüge, elektronische Geräte und andere Gegenstände nicht beeinträchtigt, die von der erhöhten Feuchte und Temperatur beschädigt werden können.
2. Wickeln Sie das Netzkabel auf gewünschte Länge ab. Das Rest verlegen Sie in der Aussparung im Unterteil der Basisstation. Bei Bedarf verwenden Sie das für entsprechende Leistungsaufnahme ausgelegte Verlängerungskabel (mindestens 2,5 kW).
3. Wasserbehälter von der Basisstation nehmen. Öffnungstaste am Griff betätigen.
4. Wasser in den Wasserbehälter einfüllen. Der Wasserstand soll zwischen den Min- und Max-Markierungen an der inneren Oberfläche des Gerätegehäuses liegen. Wenn der Behälter über Max-Markierung eingefüllt ist, kann das kochende Wasser herauspritzen. Wenn zu wenig Wasser ist, kann das Gerät vorzeitig ausschalten.

 **ACHTUNG!** Das Gerät ist nur zum Erwärmen und Aufkochen von Wasser bestimmt.

5. Den Deckel dicht schließen und den Wasserkocher auf die Basisstation stellen. Das Gerät funktioniert nur, wenn es korrekt gestellt wurde.
6. Das Gerät ans Netz anschließen.

### Kochvorgang

1. Betätigen Sie die „0/1“-Taste. Ein kurzes Signal ertönt, das Wasser wird aufgewärmt. Beim Betrieb leuchtet die Beleuchtung der Taste dauernd
  2. Nach dem Aufkochen schaltet das Gerät automatisch aus.
  3. Um das Aufwärmen zu unterbrechen, heben Sie die „0/1“-Taste.
-  *Beim Abnehmen von der Basisstation werden die Einstellungen gespeichert. Nachdem der Wasserkocher auf die Basisstation wieder gestellt worden ist, wird der Betrieb automatisch fortgesetzt.*

### Sicherheitssysteme

- Der Wasserkocher ist mit einem System ausgestattet, das das Gerät nach dem Aufkochen automatisch abschaltet.

- Wenn zu wenig bzw. kein Wasser im Behälter ist, wird der automatische Übertemperaturschutz ausgelöst und die Versorgung unterbrochen. Lassen Sie das Gerät abkühlen, erst dann ist es wieder betriebsbereit.

## III. PFLEGEN

Vor dem Reinigen des Wasserkochers trennen Sie ihn vom Netz und lassen Sie ihn vollständig abkühlen.

 **Lösungsmittel (Benzin, Azeton usw.), scheuernde Mittel sowie Schwämme mit Schleifbeschichtung DÜRFEN beim Reinigen NICHT verwendet werden.**

**ACHTUNG!** Vor dem erneuten Gebrauch des Wasserkochers sicherstellen, dass elektrische Kontakte ganz trocken sind!

### Gehäuse und Basisstation reinigen

Das Gehäuse des Wasserkochers und die Basisstation regelmäßig mit weichem Tuch reinigen. Vor dem Gebrauch lassen Sie den Behälter vollständig trocknen.

 **ACHTUNG!** Wasserkocher, Basisstation, Netzkabel bzw. Stecker nie unter Wasser tauchen: Elektrische Kontakte dürfen nicht mit Wasser beaufschlagt werden.

### Entkalken

Im Laufe des Betriebs können sich auf dem Heizelement und an den Innenwänden des Gerätes je nach Zusammensetzung des eingesetzten Wassers Ablagerungen und Kalk ansammeln. Um diese zu entfernen, verwenden Sie nicht scheuernde Reinigungs- und Entkalkmittel für Haustechnik.

1. Den Wasserkocher bis auf drei Viertel von Höchstvolumen einfüllen und das Wasser aufkochen.
2. Nachdem der Wasserkocher ausgeschaltet ist, füllen Sie 8-Prozent-Lösung der Essigsäure bis auf Max-Markierung an der inneren Oberfläche des Gerätegehäuses nach.
3. Lassen sie die Lösung für einige Stunden stehen.
4. Die Lösung aus dem Wasserkocher ablassen und den Behälter mit Wasser sorgfältig spülen.
5. Den Behälter mit klarem Wasser bis auf Max-Markierung an der inneren Oberfläche des Gerätegehäuses einfüllen und aufkochen.
6. Das Wasser ausgießen und den Behälter mit klarem Wasser wieder spülen. Wenn im Wasserkocher Kalkablagerungen noch geblieben sind, wiederholen Sie das oben beschriebene Vorgehen.

Sie können auch spezielle Entkalkmittel gebrauchen. In diesem Fall die Vorschriften des Herstellers beachten.

## Abnehmbares Filter reinigen

1. Den Deckel öffnen. Das Filter abnehmen, indem man es am Überstand nach oben zieht.
2. Das Filter unter fließendem Wasser spülen. Spülmittel kann verwendet werden.
3. Das Filter in den Wasserkocher mit Überstand zur Mitte wieder einstecken.

## IV. BEVOR SIE SICH AN DEN KUNDENDIENST WENDEN

Störung	Mögliche Ursache	Abhilfe
Der Wasserkocher schaltet nicht ein (blaue Beleuchtung leuchtet nicht)	Stromversorgung fehlt	Den Wasserkocher an eine intakte Stromdose anschließen
Wasserkocher schaltet vorzeitig aus	Kalkablagerungen am Heizelement	Das Heizelement entkalken (siehe das Kapitel "Pflegen")
Der Wasserkocher schaltet nach einigen Sekunden aus	Wasser im Behälter fehlt, Übertemperaturschutz angesprochen	Das Gerät vom Netz trennen und abkühlen lassen. Bei weiterem Gebrauch den Wasserbehälter über die MIN-Markierung einfüllen

## V. GARANTIEBEDINGUNGEN

Für dieses Erzeugnis wird eine Garantie für 2 Jahre ab dem Zeitpunkt seines Erwerbs gewährt. Während der Garantiezeit verpflichtet sich der Hersteller, durch Reparatur, Austausch von Teilen oder Austausch des gesamten Geräts jegliche werksseitige Störungen, die durch eine unzureichende Qualität von Werkstoffen oder die Montage verursacht wurden, zu beseitigen. Die Garantie tritt nur in dem Fall in Kraft, wenn das Kaufdatum durch den Stempel des Geschäfts und Unterschrift des Verkäufers auf dem Original-Verkaufsbeleg bestätigt wurde. Vorliegende Garantie wird nur dann anerkannt, wenn das Erzeugnis gemäß der Betriebsanleitung benutzt und weder repariert noch beschädigt wurde durch einen falschen Umgang mit diesem und ebenso die Vollstän-

digkeit des Gerätes gewährleistet wurde. Diese Garantie erstreckt sich nicht auf den natürlichen Verschleiß des Erzeugnisses und Verbrauchsmaterial (Filter, Lampen, Haftbeschichtungen, Dichtungen usw.).

Die Betriebsdauer und die Garantiefristen für das Gerät werden berechnet ab dem Tag des Kaufes bzw. des Herstellungsdatums des Gerätes (falls das Verkaufsdatum nicht bestimmt werden kann).

Das Herstellungsdatum kann man in der Seriennummer finden, die sich dem dem Markierungsaufkleber auf dem Gerätegehäuse befindet. Die Seriennummer besteht aus 13 Zeichen. Das 6. und 7. Zeichen bedeuten den Monat, das 8. – das Herstellungsjahr des Gerätes.

Vom Hersteller für dieses Gerät vorgesehene Betriebsdauer – 3 Jahre ab Kaufdatum. Diese Dauer ist gültig unter der Bedingung, dass der Betrieb des Erzeugnisses streng gemäß der vorliegenden Instruktion und den übergebenen technischen Anforderungen erfolgt.

### Umweltfreundliche Entsorgung



Die Entsorgung von Verpackung, Bedienungsanleitung sowie das Gerät selbst muss nach den lokalen Recycling-Programme durchgeführt werden. Kümmern Sie um die Umwelt: werfen Sie es nicht in den normalen Müll, sondern geben Sie es an bestimmtes Sondermüll Depot ab.

Alte Elektrogeräte dürfen nicht mehr zusammen mit dem Restmüll entsorgt werden, sondern müssen getrennt erfasst werden. Die Abgabe bei den kommunalen Sammelstellen durch Privatpersonen ist kostenfrei. Die Besitzer von Altgeräten sind verpflichtet, die Geräte zu den Sammelstellen zu bringen oder bei einer entsprechenden Sammlung abzugeben. Mit diesem kleinen persönlichen Aufwand tragen Sie weiterhin dazu bei, dass wertvolle Rohstoffe recycelt und Schadstoffe gezielt behandelt werden können.

Dieses Produkt entspricht den Vorschriften der EU-Richtlinie 2012/19/EU über Elektro- und Elektronik-Altgeräte.

Diese Richtlinie bestimmt den Rahmen der Rückgabe und des Recyclings von Elektro- und Elektronik-Altgeräten innerhalb der EU.



Lees deze gebruiksaanwijzing zorgvuldig door voordat u het apparaat gaat gebruiken, en bewaar de gebruiksaanwijzing om deze indien nodig te kunnen raadplegen. Correct gebruik van het apparaat kan zijn levensduur aanzienlijk verlengen.

## Veiligheidsmaatregelen

- Producent is niet aansprakelijk voor schade veroorzaakt door het niet opvolgen van de veiligheidsvoorschriften en gebruiksaanwijzingen van het apparaat.
- Dit apparaat is ontworpen voor gebruik in thuis en kan in appartementen, landhuizen, hotelkamers, bijkeukens van winkels, kantoren of in andere soortgelijke niet-commerciële omstandigheden gebruikt worden. Commerciële gebruik of elk verkeerd gebruik van het apparaat wordt beschouwd als een schending van deze gebruiksovereenkomst van het product. In dit geval accepteert de producent geen enkele verantwoordelijkheid voor de mogelijke gevolgen daarvan.
- Voordat u het apparaat op het stroomnet gaat aansluiten, controleer of de netspanning overeenkomt met de nominale spanning van het apparaat (zie technische specificaties of bordje van het product).
- Gebruik verlengsnoer die past voor het stroomverbruik

van dit apparaat, anders wanverhouding tussen de capaciteit van de verlengsnoer en het apparaat kan een kortsluiting en daarmee brand van kabel veroorzaken.

- Sluit het apparaat alleen aan op een geaard stopcontact, dit is een noodzakelijke vereiste van veiligheidsmaatregelen. Gebruikt u verlengsnoer, zorg ervoor dat het ook geaard is.
- Sluit het apparaat af na gebruik, alsmede tijdens de reiniging of verplaatsing. Haal het netsnoer uit stopcontact met droge handen, door de stekker maar niet het snoer te trekken.

**STOP**

*WAARSCHUWING! Tijdens de werking wordt het apparaat! Wees voorzichtig! Raak de geen de behuizing van het apparaat met de handen aan tijdens zijn werking. Om dat verbranding door hete stoom te voorkomen niet buigen over het apparaat wanneer het deksel wordt geopend!*

- Gebruik dit apparaat alleen voor het beoogde doel. Gebruik van het apparaat voor andere doeleinden dan die in deze handleiding vermeld staan is een schending van de gebruiksregels.

- De waterkoker mag alleen met bijbehorende onderzetter gebruik worden.
  - Laat het snoer niet via de deuropening of in de buurt van warmtebronnen lopen. Zorg ervoor dat het snoer niet gedraaid en niet gebogen wordt, en niet in contact met scherpe voorwerpen en randen van meubels komt.
- STOP** *LET OP: accidentele schade aan het netsnoer kan een schade en elektrische schok veroorzaken die vallen niet onder de garantie. Beschadigde stroomkabel dient alleen in service center te worden vervangen.*
- Plaats het apparaat niet op een zachte en warmtegevoelige ondergrond, bedek het niet tijdens het gebruik, dit kan tot oververhitting en schade aan het apparaat leiden.
  - Gebruik het apparaat niet in de open lucht, want vocht of vreemde voorwerpen kunnen ernstige schade veroorzaken.
  - Voordat u gaat het apparaat schoonmaken, zorg ervoor dat het van de netspanning losgekoppeld en volledig afgekoelt is. Volg nauwgezet de reinigingsinstructies van de gebruiksaanwijzing.
- STOP** *Het apparaat NIET in water dompelen!*
- Kinderen van 8 jaar en ouder en personen met een fysieke of mentale beperking mogen het toestel alleen gebruiken in het bijzijn van andere personen en/of als ze geïnstrueerd zijn over veilig gebruik van het toestel en zich bewust zijn van de gevaren die zich tijdens het gebruik kunnen voordoen. Kinderen mogen niet met het toestel spelen. Houd het toestel en de kabel buiten bereik voor kinderen jonger dan 8 jaar. Het toestel mag niet zonder toezicht van volwassenen schoongemaakt of bediend worden door kinderen.
  - Verpakkingsmateriaal (folie, schuimplastic etc.) kunnen gevaarlijk voor de gezondheid van het kind zijn. Hartbeklemming gevaar! Houd de verpakking buiten bereik van de kinderen.
  - Het is verboden om het apparaat eigenmachtig te repareren of aanpassingen in zijn constructies aan te brengen, anders alle garanties komen dan te vervallen. Reparaties van het apparaat mogen alleen door een erkend servicecentrum uitgevoerd worden. Onprofessioneel werk kan leiden tot beschadiging of ongewenste

werking van het apparaat en verwondingen of materiële schade.

STOP

**LET OP!** Gebruik het apparaat niet als er iets defect is.

### Technische gegevens

Model.....	RK-M143-E
Vermogen.....	1850-2100 W
Spanning.....	220-240 V, 50/60 Hz
Inhoud.....	1,7 lt
Materiaal behuizing.....	roestvrij staal
Filter tegen ketelsteen.....	afneembaar
Waterniveau-schaal met verdeling.....	aanwezig
LED-verlichting.....	aanwezig
Automatische uitschakeling bij het koken.....	ja
Automatische uitschakeling bij gebrek aan water.....	ja
Verwarmingselement.....	Schijfvormig
Draaibaarheid op de basis.....	360°
Contact-unit met temperatuursensor.....	Strix®
Opbergcontainer voor elektrisch snoer.....	meegeleverd
Lengte elektrisch snoer.....	0,75 m
Afmetingen.....	215 × 155 × 223 mm
Nettogewicht.....	950 g ± 3%

### Leveringsomvang

Waterkoker.....	1 st.
Basis waterkoker.....	1 st.
Gebruikershandleiding.....	1 st.
Serviceboek.....	1 st.

NLD

*De Fabrikant behoudt zich het recht voor om op elk gewenst moment zijn producten (mede begrepen de opbouw, vorm, design/styling, onderdelen en technische specificaties ervan) naar eigen goeddunken te wijzigen, en dit zonder voorafgaande kennisgeving.*

### Beschrijving van het apparaat A1

1. Behuizing
2. Tuit met afneembaar filter tegen ketelsteen
3. Deksel van waterkoker
4. Openingsknop deksel
5. Handvat waterkoker, bekleed met rubber
6. Waterniveau-schaal met verdeling, van onder verlicht
7. Aan/uit-schakelaar «0/1», van onder verlicht
8. Basis met opbergcontainer voor elektrisch snoer
9. Elektrisch snoer

## I. VOOR HET GEBRUIK

Haal voorzichtig het apparaat en zijn accessoires uit de doos. Verwijder alle verpakkingsmaterialen. Laat het platje met serienummer op zijn plek en waarschuwingsplaatje.

**Afwegigheid van serienummers op het product zal automatisch uw recht op de garantie beëindigen.**

Veeg de behuizing van het apparaat met een vochtige doek en hem afdrogen. Verschijning van ongewenste geur betekent niet dat het apparaat defect is.



*Na vervoer of opslag bij lage temperaturen dient u het apparaat bij kamertemperatuur laten minimaal 2 uur staan voordat u gaat hem in gebruik nemen.*



*Om de ongewenste geuren te verwijderen en het apparaat desinfecteren adviseert de producent vóór het gebruik het water een paar keer in de waterkoker te koken.*

## II. GEBRUIK VAN HET APPARAAT

### Vorbereidingsmaatregelen

1. Plaats de waterkoker samen met zijn basis op een vlakke droge harde horizontale ondergrond. Zorg intussen ervoor dat de eruit komende hete stoom geen dichtsbijzijnde voorwerpen (behang, decoratieve bekledingen, elektronische toestellen enz.) noch andere oppervlakken of materialen aanraakt, die door hoge vochtigheid en temperatuur kunnen worden beschadigd.
2. Wickel het elektrische snoer af, zo lang als u nodig heeft. Plaats het resterende deel in de holte beneden aan de basis. Zonodig mag u bovendien een passende verlengkabel gebruiken (met vermogen niet minder dan 2,5 kW).
3. Haal de waterkoker vanaf zijn basis. Druk op de openingsknop die aan het handvat zit van het apparaat.
4. Vul de koker met water, zodat de waterstand ergens tussen het hoogste en het laagste merkteken ligt in de schaal aan de binnenkant van het apparaat. Als u het maximumniveau overschrijdt, kunt u hete spatten krijgen, als het water gaat koken. Indien u maar te weinig water doet, dan zal de beveiliging reageren en het apparaat voortijdig uitschakelen.

 **ATTENTIE!** Het apparaat is bedoeld enkel en alleen voor het opwarmen / koken van water.

5. Doe het deksel dicht en plaats van de waterkoker op de basis. Het apparaat zal werken slechts indien het juist staat op zijn basis.
6. Sluit het apparaat op stroomvoorziening aan.

### Water koken

1. Druk op de knop «0/l». Er klinkt een kort geluidssignaal en het opwarmen begint. Terwijl de waterkoker loopt, blijft het knop-verlichtingslampje continu branden.
2. Zodra het water aan de kook is gekomen, schakelt het apparaat automatisch uit.
3. Om het opwarmen te onderbreken, trek de knop «0/l» omhoog.

 **Indien de waterkoker vanaf zijn basis wordt weggenomen terwijl het loopt, worden alle instellingen niettemin bewaard. Nadat u het apparaat terug op de basis stelt, hervat het apparaat automatisch zijn werking.**

### Beveiligingssysteem

- Uw waterkoker is van een automatische beveiliging voorzien die het apparaat uitschakelt zodra het water aan de kook is gekomen.

- Indien er geen of niet voldoende water is in de koker, dan reageert de automatische beveiligingsschakelaar (bescherming tegen oververhitting) en onderbreekt de stroomtoevoer. Wacht even totdat het apparaat afkoelt, waarna het weer gebruiksklaar is.

## III. ONDERHOUD

Voor elk onderhoud of schoonmaak dient u het apparaat volledig uit te schakelen. Koppel de waterkoker van de netsroom los en laat hem afkoelen.

 **Het is VERBODEN om oplosmiddelen, onder meer benzine, aceton, alsmede grove sponzen en gelijksoortige schuurmiddelen bij reiniging te gebruiken.**

**ATTENTIE!** Vóór het verdere gebruik van de waterkoker vergewis u ervan dat alle elektrische contacten daarvan volledig droog en intact zijn!

### Behuizing en basis schoonmaken

Maak de behuizing van uw waterkoker en de basis ervan af en toe schoon met een zacht vochtig doek. Als u het onmiddellijk vóór gebruik doet, dan laat het apparaat volledig afdrogen.

 **ATTENTIE!** Dompel nooit de waterkoker, alsmede zijn basis, elektrisch snoer of stekker onder in water of een andere vloeistof. Onder geen omstandigheden mogen de elektrische contacten in aanraking komen met water.

### Ketelsteen verwijderen

Tijdens het gebruik, afhankelijk van de kwaliteit van het door u gebruikte water, vormt zich gaandeweg kalkaanslag en/of ketelsteen aan het verwarmingselement alsmede aan binnenkanten van het apparaat. Om deze te verwijderen, is het aanbevolen om speciale voor keukengerie geschikte schoonmaak- en oplosmiddelen aan te wenden tegen ketelsteen/kalkaanslag.

1. Vul de koker met water voor ongeveer drie vierden en breng het aan de kook.
2. Nadat het apparaat uitschakelt, voeg daarin 8% azijnzuur-oplossing toe, zodat de vloeistof het maximumniveau (hoogst schaal-merkteken aan de binnenkant) bereikt.
3. Laat de oplossing in de waterkoker blijven voor een paar uur.
4. Giet de vloeistof met oplosmiddel uit de waterkoker weg en spoel hem grondig af met zuiver water.
5. Vul de waterkoker met vers water toe aan het hoogste merkteken aan de binnenkant en breng het aan de kook.

6. Giet het water uit de waterkoker en spoel hem weer schoon met zuiver water. Als dit niet voldoende is, herhaal de boven vermelde stappen wederom, totdat er geen kalkaanslag/ketelsteen meer in de waterkoker overblijft.

Bovendien mag u speciale daartoe bestemde reinigingsmiddelen tegen ketelsteen aanwenden. In dit geval dient u desbetreffende aanwijzingen van de producent ervan in acht te nemen.

### Reiniging van afneembaar filter

1. Open het deksel. Haal het afneembare filter, door het aan het speciale uitsteeksel omhoog te trekken.
2. Was het filter onder stromend water. Daarbij mag u ook een afwasmiddel gebruiken.
3. Steek het filter terug in de waterkoker, met zijn uitsteeksel naar het midden gericht.

## IV. VOORDAT U ZICH AAN SERVICE CENTER WENDT

Probleem	Mogelijke oorzaak	Oplossing
Waterkoker doet niet (blauwe verlichting brandt niet)	Er is geen elektrische voeding	Sluit de waterkoker aan een werkende stopcontact
Waterkoker gaat vroegtijdig uit	Er zit kalkaanslag op het verwarmingselement	Ontreinig het verwarmingselement van de kalkaanslag (zie hoofdstuk "Onderhoud")
Waterkoker gaat uit over enkele seconden	Er zit geen water in de waterkoker, bescherming tegen overhitting is in werking getreden	Sluit het apparaat af van het net en laat het afkoelen. Als u gaat verder met gebruik van de waterkoker, vul de waterkoker met water hoger dan markering MIN

## V. GARANTIE

Dit product is gegarandeerd voor een periode van 2 jaar vanaf de aankoopdatum. Gedurende de garantieperiode van de fabrikant verbindt zich ertoe, door reparatie of vervanging van de gehele product defecten veroorzaakt door een slechte kwaliteit van de materialen en vakmanschap. De garantie is slechts geldig indien de datum van aankoop is bevestigd, het zegel en handtekening van de verkoper winkel op de originele garantietafel. Deze garantie wordt erkend wanneer het product werd gebruikt in overeenstemming met de handleiding, wordt het niet gerepareerd of gedemonteerd of door verkeerd gebruik beschadigd, evenals de complete set van bewaarde artikelen. Deze garantie dekt geen normale slijtage onderdelen en verbruiksvoorwerpen (filters, lampen, non-stick coatings, katten, etc.).

Levensduur van het product en de garantieperiode wordt berekend vanaf de datum van verkoop of de datum van fabricage van het product (indien de datum van verkoop niet kan worden bepaald).

Productiedatum van het toestel kan worden gevonden in het serienummer op het typeplaatje op het apparaat. Het serienummer bestaat uit 13 cijfers. De 6de en 7de cijfers staan voor de maand, de 8te - voor het jaar van de productie.

Door de fabrikant vastgestelde levensduur van dit product is 3 jaar vanaf de datum van aankoop. Deze term is geldig op voorwaarde dat de werking van deze producten worden vervaardigd in strikte overeenstemming met deze handleiding en de technische eisen worden voldaan.

### Milieuvriendelijk wegdoen (elektronische uitrusting en elektrische toestellen)



Het afvoeren van de verpakking, de handleiding en het toestel zelf moet gebeuren volgens de regels van de lokale vuilnisverwerking. Zorg voor het milieu: werp dergelijke producten niet weg met huishoudafval.

Gooi geen oude toestellen, producten of stoffen weg samen met het gewone huishoudelijke afval. Afvalverwijdering mag gebeuren met het oog op milieuzorg, volgens de ter plaatse geldende ecologische normen en voorschriften. Contacteer vakkundige recycling – resp. afvalverwerkingsbedrijven, als u uw apparaat of enige onderdelen ervan gaat wegdoen. Op deze manier levert u bijdrage aan overeenkomstige milieubeschermingsprogramma's.

Dit apparaat is gekenmerkt in overeenstemming met de Europese richtlijn 2012/19/EU betreffende afgedankte elektrische en elektronische apparatuur (AEEA).

De richtlijn geeft het kader aan voor de in de EU geldige terugname en verwerking van oude apparaten.

 Prima di utilizzare questo prodotto, leggere attentamente il manuale e conservarlo per riferimenti futuri. L'uso corretto del dispositivo vi aiuterà a prolungare significativamente la sua vita.

## Misure di sicurezza

- Il costruttore declina ogni responsabilità per danni causati dalla mancata osservanza delle norme di sicurezza e del funzionamento del prodotto.
- Questo apparecchio è un dispositivo multifunzionale per la cottura di cibi in ambienti domestici e può essere utilizzato in appartamenti, case di campagna, camere d'albergo, locali di servizio di negozi, uffici o in altre condizioni per l'uso non industriale. L'uso industriale o qualsiasi altro uso improprio dell'apparecchio sarà considerato una violazione delle norme di corretto uso del prodotto. In questo caso, il produttore non si assume alcuna responsabilità per le conseguenze.
- Prima di collegare l'apparecchio alla rete, verificate se la tensione della batteria coincide con la tensione nominale dell'apparecchio (vedi caratteristiche tecniche o la targhetta del prodotto).
- Utilizzare la prolunga progettata per il consumo di energia del dispositivo: una mancata corrispondenza dei

parametri può causare un corto circuito o un'inflamazione del cavo.

- Collegate l'apparecchio solo a una presa con messa a terra, è un requisito obbligatorio di protezione contro le scosse elettriche. Utilizzando una prolunga, assicurarsi che dispone anche di una messa a terra.
  - Scollegare l'apparecchio dopo l'uso, come pure durante la sua pulizia o movimentazione. Rimuovere il cavo con le mani asciutte, tenendolo per la spina e non per il cavo.
- STOP** *ATTENZIONE! Durante il funzionamento l'apparecchio si riscalda! Fate attenzione! Non toccare il corpo dell'apparecchio durante il funzionamento. Per evitare ustioni da vapore caldo, non appoggiarsi sopra l'apparecchio quando il coperchio è aperto.*
- Utilizzare questo apparecchio solo per lo scopo previsto. Utilizzare l'apparecchio per scopi diversi da quelli specificati in questo manuale, è una violazione delle regole di funzionamento.
  - È permesso di utilizzare il bollitore solo con il supporto incluso nella fornitura.



- Non far passare il cavo di alimentazione in vani di porte o vicino a fonti di calore. Assicuratevi che il cavo non è contorto né piegato e che non entra in contatto con oggetti appuntiti, spigoli e bordi di mobili.

**STOP** *RICORDATEVI: danni accidentali al cavo di alimentazione possono causare problemi non conformi alla garanzia, così come una scossa elettrica. Un cavo di alimentazione danneggiato deve essere urgentemente sostituito in un centro di servizio.*

- Non installare l'apparecchio con il recipiente di servizio su una superficie morbida, non coprirlo durante il funzionamento: questo può portare a surriscaldamento e malfunzionamento dello stesso.
- Non utilizzare l'apparecchio all'aperto: la penetrazione dell'umidità nel gruppo di contatto o di oggetti estranei all'interno dell'apparecchio può causare gravi danni dello stesso.
- Prima di pulire l'apparecchio assicurarsi che sia scollegato dalla rete e completamente raffreddato. Seguire scrupolosamente le istruzioni per la pulizia dell'apparecchio.

**STOP** *È VIETATO immergere il corpo dell'apparecchio in acqua!*

- I bambini all'età di 8 anni e superiore, e anche alle persone con ridotte capacità fisiche, sensoriali e mentali o con mancanza dell'esperienza o conoscenza, possono usare l'apparecchio solo sotto sorveglianza e/o in caso, se sono istruiti relativamente l'uso sicuro dell'apparecchio e comprendono i pericoli, legati al suo uso. I bambini non devono giocare con l'apparecchio. Tenete l'apparecchio il suo cavo elettrico fuori di portata dei bambini inferiore di 8 anni d'età. La pulizia e manutenzione dell'apparecchio non devono essere eseguiti dai bambini senza sorveglianza degli adulti.
- I materiali di imballaggio (film, schiuma plastica, ecc.) possono essere pericolosi per i bambini. Pericolo di soffocamento! Tenere l'imballaggio fuori dalla portata dei bambini.
- Non tentare mai di riparare l'unità o fare cambiamenti nel suo design. La riparazione dell'apparecchio dovrà essere eseguita esclusivamente da uno specialista del centro di assistenza autorizzato. Lavoro non professio-

nale può portare alla rottura dell'apparecchio, lesioni e danni alla proprietà.

**STOP** **ATTENZIONE!** È vietato l'uso del dispositivo a eventuali malfunzionamenti.

**Caratteristiche tecniche**

Modello.....	RK-M143-E
Potenza.....	1850-2100 W
Tensione.....	220-240 V, 50/60 Hz
Volume.....	1,7 l
Materiale del corpo.....	acciaio inox
Filtro anticalcare.....	rimovibile
Scala graduata di livello dell'acqua.....	presente
Illuminazione a LED.....	presente
Spegnimento automatico a ebollizione.....	presente
Spegnimento automatico quando non c'è acqua.....	presente
Elemento riscaldante.....	in forma di disco
Rotazione sulla base a.....	360°
Gruppo di contatto con sensore di temperatura.....	Strix®
Vano avvolgicavo.....	presente
Lunghezza del cavo elettrico.....	0,75 m
Ingombri.....	215 × 155 × 223 mm
Peso netto.....	950 g ± 3%

**Componenti**

Bollitore.....	1 pz
Base del bollitore.....	1 pz
Manuale d'uso.....	1 pz
Libretto di servizio.....	1 pz

Il produttore ha il diritto di apportare modifiche nel progetto, disegno, componenti, caratteristiche tecniche del prodotto, nel corso del miglioramento del prodotto, senza preavviso di tali modifiche.

**Componenti dell'apparecchio A1**

1. Corpo
2. Beccuccio con filtro estraibile anticalcare
3. Coperchio del bollitore
4. Pulsante di apertura del coperchio
5. Maniglia gommata del bollitore
6. Scala graduata del livello di acqua con retroilluminazione
7. Selettore di accensione/spegnimento "0/l" con retroilluminazione
8. Base con un vano avvolgicavo
9. Cavo di alimentazione elettrica

**I. PRIMA DI UTILIZZARE**

Rimuovere tutti i materiali di imballaggio e adesivi pubblicitari. Essere sicuri di tenere a posto la etichetta con il numero di serie e l'adesivo di avvertimento.

**L'assenza della matricola sul prodotto farà terminare automaticamente i diritti per la garanzia.**

Pulire il corpo dell'apparecchio con panno umido e poi asciugare. Odori anormali al primo utilizzo non evidenzia un malfunzionamento dell'apparecchio.



Dopo il trasporto o la conservazione a basse temperature è necessario lasciare il dispositivo a temperatura ambiente almeno per 2 ore prima del suo utilizzo.



Il produttore raccomanda di far bollire l'acqua alcune volte nel bollitore prima di utilizzarlo, per eliminare eventuali odori e per la disinfezione dell'apparecchio.

## II. USO DELL'APPARECCHIO

### Preparazione al lavoro

1. Mettere il bollitore con la base su una superficie orizzontale piana e solida. Durante l'installazione, assicurarsi che il vapore che esce a ebollizione non entra in contatto con la carta da pareti, rivestimenti decorativi, dispositivi elettronici e altri oggetti che potrebbero essere interessati da elevata umidità e temperatura.
2. Svolgere il cavo alla lunghezza desiderata. Collocare la parte eccedente nella scanalatura nella parte inferiore della base. Se necessario, utilizzare una prolunga di capacità adeguata (non inferiore a 2,5 kW).
3. Rimuovere il bollitore dalla base. Premere il pulsante di sblocco sulla maniglia.
4. Riempire il bollitore con acqua. Il livello dell'acqua deve essere tra i segni di minimo e massimo sulla superficie interna del corpo. Se il bollitore è riempito di acqua sopra il livello massimo, l'acqua calda si spruzza quando imbollesce. Se vi è troppo poca acqua, l'apparecchio può essere scollegato prematuramente.

 **ATTENZIONE!** Questo apparecchio è destinato solo per riscaldare e bollire l'acqua.

5. Chiudere bene il coperchio del bollitore e metterlo sulla base. Il dispositivo funzionerà solo se si è installato correttamente.
6. Collegare l'apparecchio alla rete elettrica.

### Bollitura dell'acqua

1. Premere il tasto "0/1". Un breve segnale acustico suonerà, il processo di riscaldamento dell'acqua sarà iniziato. Durante il funzionamento del dispositivo, il LED rimane acceso.
2. Quando l'acqua imbollesce, il bollitore si spegne automaticamente.
3. Per interrompere il processo di riscaldamento dell'acqua, sollevare il pulsante "0/1".

 **Quando si rimuove il bollitore dalla base durante il funzionamento, le impostazioni sono salvate. Dopo il ritorno il bollitore sulla base, il funzionamento si riprenderà automaticamente.**

### Sistemi di sicurezza

- Il bollitore è dotato del sistema di spegnimento automatico dopo l'acqua bollente.

- In assenza di acqua nel bollitore o insufficiente quantità di acqua, sarà attivato il sistema di protezione automatica contro il surriscaldamento, e l'alimentazione elettrica del bollitore sarà tolta. Attendere che l'apparecchio si raffreddi, poi sarà pronto a funzionare.

## III. MANUTENZIONE DELL'APPARECCHIO

Prima di pulire il bollitore, scollegarlo dalla corrente e lasciarlo raffreddare.

 **NON UTILIZZARE** per pulire l'apparecchio solventi (benzene, acetone, ecc.), prodotti abrasivi e spugne con rivestimento abrasivo.

**ATTENZIONE!** Prima di riutilizzare il bollitore, assicurarsi che i contatti elettrici siano completamente asciutti!

### Pulizia del corpo e della base

Pulire periodicamente il corpo e la base del bollitore con un panno morbido inumidito. Prima di utilizzare asciugare il bollitore completamente.

 **ATTENZIONE!** Non immergere il bollitore, la base, il cavo o la spina in acqua: i contatti elettrici non devono toccare l'acqua.

### Decalcificazione

Durante il funzionamento, a seconda della composizione dell'acqua utilizzata, sull'elemento riscaldante e sulle pareti interne dell'apparecchio si possono formare incrostazioni e depositi. Per rimuoverli, utilizzare i materiali non abrasivi speciali per pulire e disincrostare elettrodomestici da cucina.

1. Riempire tre quarti del massimo livello del bollitore e portare l'acqua a ebollizione.
2. Dopo che il bollitore è spento, aggiungere una soluzione di 8 per cento di acido acetico al segno massimo sulla superficie interna del corpo.
3. Lasciare la soluzione nel bollitore per alcune ore.
4. Versare la soluzione dal bollitore e sciacquarlo abbondantemente con acqua.
5. Riempire il bollitore con acqua pulita fino al segno massimo sulla superficie interna del corpo e portare ad ebollizione.
6. Versare l'acqua dal bollitore e risciacquarlo con acqua pulita. Se il bollitore contiene ancora incrostatura, ripetere la procedura sopra descritta.

Potete inoltre utilizzare sostanze speciali per decalcificazione. In questo caso, seguire le istruzioni del produttore.

### Pulizia del filtro rimovibile

1. Aprire il coperchio dell'apparecchio. Rimuovere con cautela il filtro anticalcare, tirandolo verso l'alto.
2. Lavare il filtro sotto l'acqua corrente. È possibile utilizzare la soluzione per lavare i piatti.
3. Inserire il filtro nel bollitore con la linguetta orientata verso il centro.

## IV. PRIMA DI CONTATTARE UN CENTRO DI ASSISTENZA

Anomalia	Eventuale causa	Risoluzione
Il bollitore non si accende (illuminazione blu è spenta)	Mancanza di alimentazione elettrica	Collegare l'apparecchio ad una presa che funzioni bene
Il bollitore è disconnesso prematuramente	Incrostazioni sono state formate sull'elemento riscaldante	Pulire l'elemento riscaldante (vedi la sezione "Manutenzione dell'apparecchio")
Il bollitore si spegne dopo pochi secondi	Non c'è acqua nel bollitore, si è attivato il dispositivo di protezione contro il surriscaldamento	Scollegare l'apparecchio e lasciarlo raffreddare. Ad ulteriore utilizzo, riempire il bollitore con acqua sopra il livello MIN

## V. OBBLIGHI DI GARANZIA

Questo prodotto è garantito per un periodo di 2 anni dalla sua acquisizione. Durante il periodo di garanzia, il fabbricante si impegna ad eliminare, mediante riparazione, sostituzione di parti o di tutto il prodotto, eventuali difetti di fabbricazione causati dalla scarsa qualità dei materiali e/o di montaggio. La garanzia è valida solo se la data di acquisto viene confermata con il sigillo e la firma del negozio sulla

carta di garanzia originale del venditore. Questa garanzia è riconosciuta solo se il prodotto è stato utilizzato in conformità con il manuale di istruzioni, non viene riparato o smontato o danneggiato attraverso l'uso improprio, in presenza di tutti i componenti e con la struttura integrata del prodotto. Questa garanzia non copre gli elementi di normale usura e di consumo (filtri, lampade, rivestimenti antiaderenti, sigillanti, ecc.).

La durata di servizio del prodotto e il periodo di garanzia sono calcolati a partire dalla data della vendita o della data di fabbricazione del prodotto (nel caso in cui non è possibile determinare la data di vendita).

La data di produzione del dispositivo rientra nel numero di serie che si trova sulla targhetta attaccata al prodotto. Il numero di serie è composto di 13 cifre. Caratteri 6 e 7 indicano il mese e quello 8 l'anno di fabbricazione del prodotto.

La durata di servizio dell'apparecchio impostata dal produttore è di 3 anni dalla data di acquisto. Questo periodo si ritiene valido a condizione che l'apparecchio sia utilizzato nella stretta conformità alle istruzioni e alle norme tecniche applicabili.

### Smaltimento ecologicamente sicuro (smaltimento di elettrodomestici e di apparecchi elettronici)



Per smaltire la confezione, le istruzioni e l'apparecchio è necessario seguire i regolamenti locali inerenti allo smaltimento dei rifiuti. Fate attenzione all'ambiente intorno: non smaltite i prodotti come questo con i normali rifiuti domestici.

Gli apparecchi usati (vecchi) non devono essere smaltiti con gli altri rifiuti domestici, devono essere smaltiti separatamente. I proprietari di vecchi apparecchi sono obbligati portarli nei punti di raccolta o consegnarli a organizzazioni competenti. In questo modo voi contribuite al riciclo delle materie prime e alla protezione dell'ambiente evitandone la contaminazione.

Il contrassegno presente su questo apparecchio indica la sua conformità alla direttiva europea 2012/19/UE in materia di apparecchi elettrici ed elettronici dismessi.

La direttiva deinceps le norme per la raccolta e il riciclaggio di apparecchiature usate, valide su tutto il territorio dell'Unione Europea.



Antes de utilizar este producto, lea detenidamente el manual de operación y consérvelo para consultarlo para referencia en el futuro. El uso adecuado del dispositivo prolongará significativamente su vida útil.

## Medidas de seguridad

- El fabricante no se hace responsable de los daños causados por el incumplimiento de las medidas de seguridad y normas de explotación del producto.
- Este dispositivo eléctrico ha sido diseñado para la preparación de alimentos en un entorno doméstico y se puede utilizar en los apartamentos, casas rurales, habitaciones de hotel, salas de servicios públicos de tiendas, oficinas o en otras condiciones de uso no industrial. Uso industrial o cualquier otro uso no autorizado del dispositivo serán considerados como violación de la operación adecuada del producto. En este caso el fabricante no se hace responsable de las posibles consecuencias.
- Antes de conectar el aparato a la red eléctrica, compruebe si su voltaje coincide con la tensión nominal de alimentación del dispositivo (ver las especificaciones técnicas o la tarjeta de fábrica del producto).
- Utilice un alargador diseñado para el consumo de energía del dispositivo. El desajuste de los parámetros pue-

de provocar un cortocircuito o ignición del cable.

- Conecte el dispositivo sólo a los enchufes con toma de tierra – es un requisito obligatorio la seguridad eléctrica. Al usar el alargador, asegúrese de que éste también tiene toma de tierra.
  - Desconecte el dispositivo del enchufe después de su uso, así como durante su limpieza o traslado. Quite el cable eléctrico con las manos secas, sujetándolo por el enchufe y no por el cable mismo.
- STOP** ¡ATENCIÓN! ¡En el curso del funcionamiento el dispositivo se calienta! ¡Tenga cuidado! No toque el cuerpo del dispositivo en el curso de su funcionamiento. Para evitar quemaduras por el vapor caliente no se incline sobre el dispositivo al abrir la tapa.
- Use este aparato sólo para los fines previstos. Uso del aparato para los fines distintos a los especificados en este manual, es una violación de las normas de operación.
  - Se puede utilizar la tetera sólo con el soporte que viene incluida.
  - No pase el cable de alimentación por los alféizares o

ESP

cerca de las fuentes de calor. Asegúrese de que el cable no esté torcido o doblado, no entré en contacto con objetos, esquinas y bordes de muebles afilados.

STOP

*RECUÉRDSE: los daños accidentales sufridos por el cable de alimentación pueden causar problemas que no corresponden a las condiciones de la garantía, así como pueden llevar a una descarga eléctrica. Un cable de alimentación dañado requiere una sustitución urgente en el centro de servicio.*

- No instale el dispositivo con el recipiente de trabajo en una superficie blanda y no resistente al calor, no lo cubra mientras esté en funcionamiento – esto puede llevar a mal funcionamiento y fallo del dispositivo.
- Queda prohibido usar el dispositivo al aire libre: la penetración de la humedad en el grupo de contacto u objetos extraños en el interior del cuerpo del dispositivo pueden causar daños graves del dispositivo.
- Antes de limpiar el aparato, asegúrese de que está desenchufado y completamente enfriado. Se deben seguir estrictamente las instrucciones de limpieza del dispositivo.

STOP

*¡QUEDA PROHIBIDO sumergir el cuerpo del dispositivo en agua!*

- Los niños de 8 años y mayores, así como las personas con capacidades físicas, sensoriales o mentales reducidas o falta de experiencia o conocimiento, solo pueden utilizar el aparato bajo la supervisión y/o si han recibido instrucciones sobre el uso seguro de los equipos y conocen los riesgos asociados a su uso. Los niños no deben jugar con el aparato. Mantenga el aparato y el cable de alimentación en un lugar inaccesible para los niños menores de 8 años. La limpieza y el mantenimiento de los equipos no deben ser realizados por niños sin la supervisión de un adulto.
- El material de embalaje (película, espuma, etc.) puede ser peligroso para los niños. ¡Peligro de asfixia! Mantenga el embalaje fuera del alcance de los niños.
- Quedan prohibidas la reparación no profesional del dispositivo, así como la modificación de su construcción. La reparación del dispositivo debe realizarse exclusivamente por especialistas de un centro de servicio autorizado. El trabajo poco profesional puede llevar a fallo del dispositivo, lesiones y daños a la propiedad.



**¡ATENCIÓN!** *Queda prohibido usar el dispositivo en caso de cualquier mal funcionamiento.*

### Características técnicas

Modelo .....	RK-M143-E
Potencia .....	1850-2100 W
Voltaje .....	220-240 V, 50/60 Hz
Volumen .....	1,7 Lts
Material del cuerpo .....	acero inoxidable
Filtro contra sarro .....	desmontable
Escala graduada del nivel de agua .....	hay
Iluminación LED .....	hay
Apagado automático cuando el agua empieza a hervir .....	hay
Apagado automático que se activa cuando no hay agua .....	hay
El elemento calefactor .....	en forma de disco
Rotación en el soporte .....	360°
Grupo de contacto con sensor térmico .....	Strix ®
Compartimento para el almacenaje del cable eléctrico .....	hay
Longitud del cable eléctrico .....	0,75 m
Tamaño .....	215 x 155 x 223 mm
Peso neto .....	950 g ± 3%

### Equipo

Tetera .....	1 unidad
Soporte de la tetera .....	1 unidad
Manual de operación .....	1 unidad
Libro de mantenimiento .....	1 unidad

*El fabricante se reserva el derecho a introducir cambios en el diseño, equipo, así como en las especificaciones técnicas del producto en el curso de la mejora del producto sin aviso previo sobre dichos cambios.*

### Diseño del dispositivo A1

1. Cuerpo
2. Pitorro con filtro desmontable contra sarro
3. Tapa de la tetera
4. Botón de apertura de la tapa
5. Mango engomado de la tetera
6. Escala graduada del nivel de agua con iluminación
7. Interruptor de encendido/apagado «0/1» con iluminación
8. Soporte con compartimento para almacenar el cable eléctrico
9. Cable de alimentación eléctrica

ESP

## I. ANTES DE UTILIZARLO POR PRIMERA VEZ

Desembale cuidadosamente el producto, retire todos los materiales de embalaje y pegatinas publicitarias. Asegúrese de mantener en su lugar la tarjeta con el número de serie y la pegatina de advertencia.

**La ausencia de número de serie en el producto anulará automáticamente sus derechos al servicio de garantía.**

Limpie el cuerpo del dispositivo con un limpio paño húmedo, luego séquelo bien. Al usarse el dispositivo por primera vez puede aparecer un olor extraño, lo que no indica mal funcionamiento del dispositivo.



*Después del transporte o el almacenamiento a bajas temperaturas es necesario dejar el dispositivo a temperatura ambiente antes de encenderlo durante al menos 2 horas.*



*El fabricante recomienda antes de usar el dispositivo hervir agua en la tetera varias veces para eliminar cualquier olor y desinfectar el dispositivo*

## II. FUNCIONAMIENTO DEL DISPOSITIVO

### Preparación para el uso

1. Instale la tetera con soporte en una superficie plana, seca y sólida. A la hora de colocar la tetera asegúrese de que el vapor caliente que sale en el momento de ebullición no llegue hasta el revestimiento de las paredes, revestimientos decorativos, aparatos electrónicos y otros objetos que puedan ser afectados por alta humedad y temperatura.

- Desenrolle el cable eléctrico a la longitud deseada. Coloque la parte sobrante en la ranura en la parte inferior del soporte. Si hace falta, utilice un cable de extensión de la potencia adecuada (no inferior a 2,5 kW).
- Quite la tetera del soporte. Presione el botón de apertura en la manija del dispositivo.
- Vierte agua en la tetera. El nivel del agua debe estar entre las marcas mínima y máxima en la superficie interior del cuerpo del dispositivo. Si el nivel del agua en la tetera supera la marca máxima, al empezar a hervir el agua puede desbordar. Si hay muy poca agua, el dispositivo se puede desconectar prematuramente.



**¡ATENCIÓN!** Este dispositivo está diseñado exclusivamente para calentar y hervir el agua.

- Cierre bien la tapa de la tetera y colóquela en el soporte. El dispositivo sólo funcionará si está instalado correctamente.
- Conecte el dispositivo a la red.

### Hervir agua

- Presione el botón «0/1». Sonará un pitido corto, empezará el proceso del calentamiento del agua. En el curso del funcionamiento del dispositivo la iluminación del botón estará encendida continuamente.
- Cuando el agua empiece a hervir, el dispositivo se apagará automáticamente.
- Para detener el proceso de calentamiento del agua presione el botón «0/1».



*Cuando la tetera se quite del soporte en el curso de su funcionamiento los ajustes se guardan. Una vez devuelta la tetera en el soporte el funcionamiento del dispositivo se reanuda automáticamente.*

### Sistema de seguridad

- La tetera está equipada con un sistema de apagado automático que se activa cuando el agua empieza a hervir.
- Ante la falta de agua en la tetera o en caso de cantidad insuficiente de agua se activará la protección automática contra el sobrecalentamiento y la tetera se apagará. Espere hasta que el dispositivo se enfríe, después de lo cual estará listo para su uso.

## III. MANTENIMIENTO DEL DISPOSITIVO

Antes de limpiar la tetera, desconéctela de la red de alimentación y deje que se enfríe.



**QUEDA PROHIBIDO** utilizar en la limpieza disolventes (benceno, acetona, etc.), detergentes abrasivos o esponjas con revestimiento abrasivo.

**¡ATENCIÓN!** ¡Antes de volver a utilizar la tetera asegúrese de que los contactos eléctricos estén completamente secos!

### Limpieza del cuerpo de y del soporte

Limpie periódicamente el cuerpo de la tetera y el soporte con un suave paño húmedo. Antes de empezar el uso de la tetera, séquela por completo.



**¡ATENCIÓN!** No sumerja la tetera, el soporte, el cable o enchufe eléctrico en agua: los contactos eléctricos no deben entrar en contacto con agua.

### Limpieza del sarro

Es posible que el proceso de funcionamiento en el elemento calefactor y las paredes internas del dispositivo se forman la placa y cal, dependiendo de la composición del agua utilizada. Para eliminarlas, utilice productos especiales no abrasivos para la limpieza y descalcificación de electrodomésticos.

- Llene las tres cuartas partes de la tetera con agua hasta el nivel máximo y lleve el agua a ebullición.
- Después del apagado de la tetera, añada al agua una solución de 8 por ciento de ácido acético hasta que alcance la marca máxima en la superficie interior del cuerpo.
- Deje la solución en la tetera durante varias horas.
- Escorra la solución de la tetera y enjuáguela bien con agua.
- Llene la tetera con agua limpia hasta la marca máxima en la superficie interior del cuerpo y llévela a ebullición.
- Vierta el agua de la tetera y vuelva a enjuagarla con agua limpia. Si en la tetera queda el sarro, repita el procedimiento arriba descrito.

También se puede utilizar medios especiales para la descalcificación. En este caso, siga las instrucciones de su fabricante.

### Limpieza del filtro desmontable

- Abra la tapa. Tirando el filtro desmontable hacia arriba, retírelo sujetando por la repisa.
- Lave el filtro con agua corriente. Se puede utilizar detergente para vajilla.
- Inserte el filtro en la tetera con repisa hacia el centro.



## IV. ANTES DE CONTACTAR CON EL CENTRO DE SERVICIO

Avería	Posible causa	Solución
No hay suministro de electricidad	No hay suministro de electricidad	Conecte el dispositivo a una toma de corriente operativa
La tetera se apaga prematuramente	En el elemento calefactor se ha formado placa	Limpie el elemento calefactor de la placa (véase el apartado "Mantenimiento del dispositivo")
La tetera se apaga pasados unos segundos	No hay agua en la tetera, ha funcionado la protección automática contra el sobrecalentamiento	Desenchufe el dispositivo, deje que se enfríe. En la futura operación llene la tetera con agua por encima del nivel de MIN

## V. GARANTÍA

Este producto tiene una garantía de un plazo de 2 años a contar de la fecha de compra. Durante el período de garantía, el fabricante se compromete a eliminar, mediante la reparación o la sustitución de la totalidad del producto, cualquier defecto de fábrica causado por la mala calidad de los materiales o montaje. La garantía entra en vigor sólo si la fecha de la compra está confirmada por el sello de la tienda y la firma de vendedor en la tarjeta de garantía original. Esta garantía sólo se reconoce si el producto se utilizaba de acuerdo con el manual de operación, no se ha reparado o desmontado y no fue dañado por el mal uso, así como sólo si se ha guardado la integridad absoluta del producto. Esta garantía no cubre el desgaste normal y los productos de consumo (filtros, bombillas, recubrimientos antiadherentes, selladores, etc.)

La vida útil del producto y el plazo de su garantía se calcularán a partir de la fecha de la venta o la fecha de la fabricación del producto (en caso si no se puede determinar la fecha de la venta).

Se puede encontrar la fecha de la fabricación del dispositivo en el número de serie indicado en la etiqueta de identificación del cuerpo del dispositivo. El número de

serie consta de 13 dígitos. Los dígitos sexto y séptimo indican el mes, el octavo el año de la fabricación del dispositivo.

El plazo de la vida útil de este dispositivo establecido por el fabricante es de 3 años a contar de la fecha de su adquisición. Este plazo es válido a condición de que la operación del producto se realiza con el cumplimiento estricto con las instrucciones del presente manual y con los requisitos técnicos establecidos.

### Utilización ecológica no dañosa (utilización eléctrica y maquinaria electrónica)



La eliminación del embalaje, del manual de utilización, así como el propio instrumento debe ser llevada a cabo de conformidad con los programas locales de reciclaje. Muestre preocupación por el medio ambiente: no deseche este tipo de artículos con la basura doméstica normal.

Los aparatos utilizados (antiguos) no deben tirarse junto con el resto de basuras domésticas, deben ser recogidas aparte. Los propietarios de antiguas instalaciones eléctricas están obligados a llevar los aparatos a los puntos especiales de recogida o darlos a las correspondientes organizaciones. Así mismo usted ayuda al programa de reciclaje de materias primas, y también a la limpieza de sustancias que contaminan.

Este aparato está marcado con el símbolo de la Directiva Europea 2012/19/EU relativa al uso de aparatos eléctricos y electrónicos (Residuos de aparatos eléctricos y electrónicos RAEE).

La directiva proporciona el marco general válido en todo el ámbito de la Unión Europea para la retirada y la reutilización de los residuos de los aparatos eléctricos y electrónicos.



Antes de utilizar este produto, leia atentamente este manual e guarde-o para referência futura. O uso adequado do dispositivo vai estender significativamente a sua vida.

## Medidas de segurança

- O fabricante declina toda a responsabilidade por danos causados por violação de normas de segurança e regras de funcionamento do produto.
  - Esta unidade é destinada para o uso em casa e pode ser usada em apartamentos, casas rurais, quartos de hotel, lojas, escritórios ou outras condições para uso não industrial. O uso industrial ou qualquer outro uso indevido do dispositivo será considerada uma violação das regras do uso adequado do produto. Neste caso, o fabricante não assume nenhuma responsabilidade pelas consequências.
  - Antes de ligar o aparelho à rede, verifique se a tensão da mesma corresponde à tensão nominal do aparelho (ver placa ou características técnicas do produto).
  - Utilize um cabo de extensão projectado para a potência de consumo do aparelho. A incompatibilidade da potência pode resultar em um curto-circuito ou uma inflamação do cabo.
  - Ligue o aparelho a uma tomada com ligação à terra, é um requisito obrigatório da seguridade eléctrica. Ao usar um cabo de extensão, verifique se ele também tem uma ligação à terra.
  - Desligue o aparelho após a utilização, bem como durante a sua limpeza ou movimento. Retire o cabo de alimentação com as mãos secas, ao segurá-lo pela forquilha e não pelo próprio cabo.
- STOP** *ATENÇÃO! Durante o funcionamento o aparelho aquece! Tenha cuidado! Não toque no corpo do dispositivo durante a operação. Para evitar queimaduras de vapor quente, não se incline sobre o dispositivo quando a tampa está aberta.*
- Use o aparelho só nos fins previstos. Não utilize o aparelho para fins diferentes dos especificados neste manual: é uma violação das regras de funcionamento.
  - É permitido utilizar a chaleira apenas com a base incluída na entrega.
  - Não façam passar o cabo de alimentação nas portas ou perto de fontes de calor. Certifique-se de que o cabo não está torcido ou dobrado e que não entre em contacto

com objectos pontiagudos, arestas vivas e bordos de mobiliário.

STOP

*LEMBRE-SE: danos acidentais ao cabo de alimentação podem causar problemas que não se conformam com a garantia, bem como um choque eléctrico. O cabo de alimentação danificado deve ser urgentemente substituído em um centro de serviço.*

- Não instale o aparelho com camara de trabalho numa superfície macia e não resistente ao aquecimento nem cubra com uma toalha ou um pano, enquanto funciona; isso pode levar a um superaquecimento e mau funcionamento da unidade. Isso pode danificar o aparelho ou obstaculizar o funcionamento dele.
- Não use o aparelho ao ar livre: a penetração de humidade no grupo de contacto ou dos objectos estranhos no interior do aparelho podem causar sérios danos ao mesmo.
- Antes de limpar o aparelho, verifique se ele está desconnectado da rede e totalmente frio. Siga as instruções para limpar o dispositivo.

STOP

*NÃO MERGULHE o corpo do aparelho na água!*

- Crianças de 8 anos ou adolescentes, assim como pessoas com incapacidades: físicas, sensoriais, mentais, ou falta de experiência e conhecimento, só podem utilizar o aparelho com supervisão ou se teve instruções de uso seguro sobre os equipamentos e conhecer os riscos inerentes à sua utilização. As crianças não devem brincar com o aparelho. Mantenha o aparelho e cabo de alimentação num lugar inacessível para elas. A limpeza e manutenção dos equipamentos não devem ser efetuados por crianças sem a supervisão de um adulto.
  - Os materiais de embalagem (filme, espuma de plástico, etc.) podem ser perigosos para as crianças. Perigo de asfixia! Mantenha a embalagem fora do alcance das crianças.
  - Não tente reparar a unidade ou alterar sua construção. A reparação do aparelho só deve ser realizada por um especialista, no centro de assistência técnica autorizado. Um trabalho pouco profissional pode levar à quebra do aparelho, ferimentos e danos materiais.
- STOP *ATENÇÃO! Está proibido usar o dispositivo em caso de qualquer mau funcionamento.*

## Dados Técnicos

Modelo.....	RK-M143-E
Potência.....	1850-2100 W
Tensão.....	220-240 V, 50/60 Hz
Capacidade.....	1,7 l
Material do corpo.....	aço inoxidável
Filtro contra a escória.....	desmontável
Escala graduada do nível de água.....	presente
LED-iluminação por baixo.....	presente
Autodesligação quando a água começar a ferver.....	presente
Autodesligação quando a água estiver ausente.....	presente
Elemento aquecedor.....	em forma de disco
Rotação no suporte.....	360°
Coroa de contactos com captador térmico.....	Strix®
Secção para armazenamento do fio eléctrico.....	presente
Comprimento do fio eléctrico.....	0,75 m
Dimensões.....	215 × 155 × 223 mm
Peso líquido.....	950 g ± 3%

## Completação

Chaleira.....	1 pcs.
Suporte para chaleira.....	1 pcs
Manual de Instruções.....	1 pcs.
Caderneta de serviço.....	1 pcs.

*O fabricante tem direito de introduzir as modificações no design, na comple-  
tação bem como na especificação do artigo ao longo do aperfeiçoamento  
permanente do seu produto sem prévio aviso sobre modificações dadas.*

## Construção do aparelho A1

1. Corpo
2. Bico com filtro desmontável contra escória
3. Tampa da chaleira
4. Botão de abertura da tampa
5. Pega encauchada da chaleira
6. Escala graduada do nível de água com iluminação por baixo

7. Interruptor basculante de ligar/ desligar «0/1» com iluminação por baixo
8. Suporte com secção para armazenamento do fio eléctrico
9. Fio de alimentação eléctrica

## I. ANTES DE USAR

Retire o aparelho da caixa com cuidado, remova todos os materiais de embalagem e adesivos promocionais. Mantenha obrigatoriamente no lugar o adesivo com número de série do produto e o adesivo de advertência.

**Uma ausência do número de série do produto cancelará automaticamente os direitos de garantia.**

Limpe o corpo do aparelho com um pano húmido e depois seque. Ao primeiro uso pode sentir-se um cheiro estranho, que não é um mau funcionamento do aparelho.



*Após o transporte ou o armazenamento a baixas temperaturas, é necessário manter o aparelho à temperatura ambiente durante pelo menos 2 horas antes da sua utilização.*



*O fabricante recomenda ferver água na chaleira algumas vezes antes de usar o aparelho, para remover quaisquer odores e para a desinfeção da unidade.*

## II. EXPLORAÇÃO DO APARELHO

### Preparação para o trabalho

1. Instale chaleira com suporte sobre uma superfície horizontal plana sólida e seca. Ao instalar chaleira, mantenha o controle do vapor quente que sai durante a fervura para que o vapor não contacte com papel para forrar paredes, revestimentos ornamentais, aparelhos electrónicos e outros objetos que podem ser danificados por causa da humidade elevada e da temperatura.
2. Desenrole o fio eléctrico a um comprimento necessário. Coloque a parte inúti no aprofundamento localizado no fundo de suporte. Se fôr necessário empregue a extensão do fio com uma potência apropriada (não menor que 2,5 kw).
3. Remova a chaleira do suporte. Pressione o botão de abertura que se encontra na pega do aparelho.
4. Encha chaleira com água. O nível de água deve ficar na posição entre as marcas mínima e máxima do lado de superfície interna do corpo do aparelho. Caso

encher chaleira com água acima da marca máxima, será possível que a água fervente poderia pulverizar. Caso houver demasiado pouca água, o aparelho poderá desligar-se prematuramente.

 **ATENÇÃO!** O aparelho está destinado apenas para o aquecimento e fervedura de água.

5. Feche fortemente a tampa da chaleira e instale-a no suporte. O aparelho trabalha só no caso se for instalado correctamente.
6. Conecte o aparelho à rede eléctrica.

### Fervedura de água

1. Pressione o botão «0/1». Vai ressoar um sinal curto e o processo de aquecimento de água vai começar. Ao longo de todo o processo de funcionamento do aparelho, a iluminação por baixo do botão vai acender permanentemente.
2. Quando a água estiver fervida, o aparelho vai desligar-se automaticamente.
3. Para ininterromper o processo de aquecimento de água solte o botão «0/1».

 Quando a chaleira for removida do suporte, todos os ajustamentos ficarão intactos durante o trabalho. Ao voltar chaleira no suporte, o funcionamento do aparelho continuará automaticamente.

### Sistemas de protecção

- A chaleira está dotada de um sistema de desligação automática logo quando água começar a ferver.
- Se não houver água na chaleira ou houver pouca quantidade de água, a protecção automática contra sobreaquecimento vai reagir e desligará a chaleira. Espere que o aparelho se esfrie e só após disto ficará pronto para trabalhar de novo.

## III. MANUTENÇÃO DO APARELHO

Antes de limpeza, desconecte chaleira da rede eléctrica e deixe-a arrefecer.

 **PROIBIDO** utilizar durante a limpeza os dissolventes (gasolina, acetona etc.), meios abrasivos e esponjas com revestimento abrasivo.

**ATENÇÃO!** Antes de voltar a utilizar a chaleira, certifique-se que os contactos eléctricos estão absolutamente secos!

### Limpeza do corpo e suporte

Limpe periodicamente o corpo de chaleira e suporte com um pano macio húmido. Antes de começar a explorar chaleira, seque-na completamente.

 **ATENÇÃO!** Não mergulhe a chaleira, suporte, fio eléctrico ou ficha na água: os contactos eléctricos não devem contactar com água.

### Limpeza da escória

Durante o processo de exploração e conforme a composição de água a ser usada, é possível que nas paredes internas do aparelho e no elemento aquecedor se formem um depósito e incrustação. Para a sua remoção utilize as substâncias especiais não abrasivas que servem para a limpeza e remoção do depósito de todo o equipamento de cozinha.

1. Encha chaleira com água a uma terça parte do volume máximo e leve até a água ficar fervida.
2. Após a desligação da chaleira, adicione uma solução do ácido acético de 8 por cento até atingir a marca máxima do lado interno do corpo.
3. Deixe a solução na chaleira para algumas horas.
4. Deite fora a solução da chaleira e lave cuidadosamente com água.
5. Encha chaleira com água pura até atingir a marca máxima do lado interno do corpo e leve até água ficar fervida.
6. Deite fora a água da chaleira e volta lavar-la com água pura. Se na chaleira ficar incrustação, repita o processo acima mencionado

Podem empregar os meios especiais para a limpeza da incrustação. Neste caso siga às instruções das suas fabricantes.

### Limpeza do filtro desmontável

1. Abra a tampa. Remova o filtro desmontável tirando-o no sentido de cima pegando o ressalto.
2. Lave o filtro debaixo do jacto de água. É possível o emprego numa solução que serve para lavar louça.
3. Inserir o filtro na chaleira virando o ressalto no sentido do centro.

## IV. ANTES DE CONTACTAR UM CENTRO DE ASSISTÊNCIA

Avaria	Causa eventual	Modo de resolver
A chaleira não liga (a iluminação azul é apagada)	Falta de energia eléctrica	Conecte o aparelho a uma tomada que funcione bem
A chaleira está desligada prematuramente	Uma incrustação foi formada no elemento de aquecimento	Limpe o elemento de aquecimento (consulte a secção "Manutenção do aparelho")
A chaleira desliga-se após alguns segundos	Não há água na chaleira, foi activado o dispositivo de protecção contra superaquecimento	Desligue o aparelho do circuito eléctrico, deixe-o esfriar. Para uso ulterior, encha a chaleira com nível de água acima do MIN

## V. RESPONSABILIDADES DE GARANTIA

O aparelho é abrangido pela garantia para o prazo de 2 anos a partir do momento da sua aquisição. Ao longo do prazo de garantia o fabricante obriga-se a eliminar todos os defeitos de fabrico provocados pela falta de qualidade de materiais ou de montagem, por meio de reparação, substituição das partes ou substituição do aparelho inteiro. A garantia entra em vigor apenas no caso de uma data de aquisição comprovada pelo carimbo da loja e pela assinatura do vendedor no original do talão de garantia. A presente garantia é apenas reconhecida no caso de o aparelho ter sido usado de acordo com o manual de operação, não foi reparado ou desmontado e não foi danificado devido a um indevido tratamento, e o conjunto inicial do aparelho é preservado. A presente garantia não abrange os gastos naturais do aparelho e os materiais consumíveis (filtros, lâmpadas, revestimentos cerâmicos e de Teflon, impermeabilização de borracha, etc.).

A vida do produto e o prazo de garantia devem ser calculados a partir da data da venda ou da data de fabricação do produto (no caso se não for possível determinar a data da venda).

A data de fabricação do dispositivo pode ser encontrada no número de série localizado na etiqueta de identificação ligada ao corpo do produto. O número de série é composto de 13 dígitos. Caracteres 6 e 7 indicam o mês, 8 indica o ano de produção.

O prazo de serviço do aparelho indicado pelo fabricante é de 3 anos a contar da data da sua aquisição no caso de o aparelho ser operado de acordo com o presente manual e com as normas técnicas aplicáveis.

### Utilização ecologicamente inofensiva (utilização eléctrica e maquinaria eletrónica)



O descarte de embalagens, manual de utilização, assim como o robô, deve ser feito em conformidade com os programas de reciclagem local. Preocupe-se com o meio ambiente: não coloque estes produtos no lixo doméstico.

Os aparelhos utilizados (antigos) não devem ser colocados no lixo doméstico, devem ser recolhidos separadamente. Os proprietários de aparelhos elétricos antigos são obrigados a leva-los aos pontos especiais de recolha o dá-los às organizações respectivas. Assim está a ajudar o programa de reciclagem de matérias-primas, e também à limpeza de substâncias contaminantes.

Este aparelho está etiquetado de acordo com a Directiva 2012/19/UE do Parlamento Europeu e do Conselho, relativa aos resíduos de equipamentos eléctricos e electrónicos (REEE).

A directriz determina o quadro para a devolução e a reciclagem de aparelhos usados, como aplicável em toda a UE.



Før du bruger dette produkt, læs grundigt denne manual igennem og gem den til senere brug som en reference. Korrekt brug af enheden vil forlænge dens levetid betydeligt.

## Sikkerhedsforanstaltninger

- Producenten bærer ikke ansvar for skader forårsaget af manglende overholdelse af sikkerhedsreglerne og anvisninger for betjening af produktet.
- Dette apparat kan anvendes i boligmiljøer og kan bruges i lejligheder, landhuse, hotelværelser, lokaler for personale i butikker, kontorer og andre lignende forhold. Industriel (kommerciel) anvendelse eller ethvert andet uegnet brug af produktet vil blive betragtet som en ukorrekt anvendelse og brud af apparatets brugsregler. I dette tilfælde påtager producenten sig intet ansvar for konsekvenserne.
- Før du kobler produktet til elnettet skal du kontrollere, om netspændingen svarer til enhedens spænding (se specifikationer eller typeskilt på produktet).
- Brug en forlængerledning, der svarer til enhedens effekt – ellers er der fare for kortslutning eller brand.
- Apparatet må kun tilsluttes til stikkontakter med jord-

forbindelse – det er et obligatorisk krav af regler for beskyttelse mod elektrisk stød. Ved brug af en forlængerledning skal du sørge for, at den også har en jordforbindelse.

- Tag altid stikket ud af apparatet efter brug og under rengøring eller flytning af apparatet. Tag ledningen ud med tørre hænder, hold i selve stikket, rev ikke i ledningen.
- STOP** *OBS! Apparatet opvarms ved brugen! Behandle det forsigtigt! Rør ikke apparatets hus ved brugen. Læn ikke over apparatet når du åbner låget at undgå forbrændinger af en varm damp.*
- Anvend apparatet kun for de ansætte formål. Bruges apparatet for andre formål der ikke ansættes i denne brugsanvisning, er det en krænkelse af driftreglerne.
  - Kedelen må anvendes kun med en base der indgår i sæt.
  - Før ikke ledningen igennem døråbninger eller i nærheden af varmekilder. Sørg for, at ledningen ikke er snoet eller bøjet eller er i kontakt med skarpe genstande eller kanter.
- STOP** *HUSK: en tilfældig skade på ledningen kan forårsage forstyrrelser, der ikke dækkes af garantien,*

DNK

*samt føre til elektrisk stød. Et beskadiget strøm-  
abel kræver hurtig udskiftning på et servicecenter.*

- Placer ikke apparatet med beholder på en blød og ikke varmebestandig overflade, dæk ikke den ved brugen, det kan medføre apparatets overophetning og beskadelig.
- Det er sikkerhedsfarligt at bruge produktet udendørs – fugt eller fremmedlegemer kan komme ind i enheden og forårsage alvorlige skader.
- Inden du begynder at rengøre apparatet sørg for at det er koblet fra elnettet og er fuldt afkølet. Følg altid instruktionerne for rengøring af apparatet.

**STOP** *DETER FORBUDT at sænke apparatets hus i vandet!*

- Børn under 8 år og ældre og personer med begrænsede fysiske, sensoriske eller mentale evner, eller manglende erfaring og viden, kan kun bruge enheden under opsyn og / eller hvis de er blevet instrueret om sikkert brug af enheden og er bevidst om faren der kan være forbundet med dets anvendelse. Børn bør ikke lege med apparatet. Hold apparatet og ledningen utilgængeligt for børn under 8 år. Rengøring og vedligeholdelse af apparatet må ikke udføres børn uden opsyn af en voksen.

- Emballage (film, skumnylon m.m.) kan være farlig for børn. Det er en risiko for kvælning! Opbevar emballagemateriale utilgængeligt for børn.
- Forsøg aldrig at reparere apparatet selv eller gøre ændringer i dets konstruktion. Reparationer må kun udføres af et autoriseret servicecenter. Dårligt udført reparation kan føre til funktionsfejl, personlig skade og skade på ejendom.

**STOP** *OBS! Brug ikke apparatet om enhver funktionsfejl er opstået.*



## Tekniske specifikationer

Model.....	RK-M143-E
Effekt.....	1850-2100 W
Spænding.....	220-240 V, 50/60 Hz
Volume.....	1,7 l
Material af apparthuset.....	rustfrit stål
Anti-kalkfilter.....	aftagelig
Gradueret skala for vandmærker.....	ja
LED-baggrundsls.....	ja
Automatisk sluk-funktion ved kogning.....	ja
Automatisk sluk-funktion, når der ikke er vand.....	ja
Varmeelement.....	disk
Drejning på sokkel.....	360°
Kontaktgruppe med temperaturføler.....	Strix ©
Rum til opbevaring af elledningen.....	ja
Længde af elledningen.....	0,75 m
Hoveddimensioner.....	215×155×223 mm
Nettovægt.....	950 g ± 3%

## Komplet sæt

Kedel.....	1 stk.
Sokkel under kedlen.....	1 stk.
Brugsanvisning.....	1 stk.
Servisebog.....	1 stk.

Producenten forbeholder sig ret til at foretage ændringer i design, komplettering, samt produktspecifikationer i forbindelse med sin produktforbedring uden forudgående varsel om sådanne ændringer.

## Beskrivelse af kedlen A1

1. Apparathus
2. Tud med aftagelig anti-kalkfilter
3. Låg af kedlen
4. Udløserknap til at åbne låget
5. Gummierede håndtag af kedlen

6. Gradueret skala for vandmærker med baggrundsls
7. Vippekontakt tænd/sluk «0/l» med baggrundsls
8. Sokkel med rummet til opbevaring af elledningen
9. Elledning

## I. INDEN DEN FØRSTE START

Tag forsigtigt produktet og dets tilbehør ud af kassen. Fjern al emballage og salgsklistermærker. Vær sikker på at beholde advarselsmærkerne, evt. klistermærker, henvisninger og serienummermærket, der findes på produktet!

I fald der findes ingen serienummermærket på produktet er garantien på produktet bortfaldet automatisk.

Rengør apparatet med en fugtig klud og tør grundligt. Forekomst af en fremmed lugt ved den første brug er ikke en følge af apparatets fejl.

 Efter transportering eller lagring af apparatet i lavtemperatur skal apparatet opbevares mindst 2 timer i stuetemperatur før tænding.

 Vi anbefaler at koge vandet i kedelen nogle gange før brug og tage bort alle mulige fremmede lugter og desinficere apparatet.

## II. BRUG AF KEDLEN

### Forberedelse til brug

1. Stil kedlen med sokkel på fast glatt vandret overflade. Sørg for under stillingen, at dampen, der dannes ved kogning, ikke kommer på tapeten, dekorative bægninger, elektroniske enheder og andre genstande, som kan blive beskadiget af den forhøjede fugtighed og temperatur.
2. Rull ledningen af til den ønskede længde. Læg den overskydende del af ledningen ind i uddybningen nede i soklen. Hvis det er nødvendigt, brug forlængerledning med egnet effekt (mindst 2,5 kW).
3. Tag kedlen af soklen. Tryk udløserknappen på apparatets håndtag.
4. Fyld vand op i kedlen. Vandniveau skal være mellem minimalt og maksimalt mærke på den indre overflade af apparthuset. Hvis man fylder kedlen med vand over maksimalt mærke, er det muligt, at der kommer sprøjt kogt vand under kogning af vand. Hvis der er for lidt vand, kan kedlen slukke før tiden.

 **ADVARSEL!** Apparatet er beregnet kun til opvarmning og kogning af vand.

DNK

## REDMOND

5. Luk kedlens låg tæt og stil den på soklen. Apparatet vil fungere kun i så fald, hvis den er stillet rigtig.
6. Slut apparatet til elnettet.

### Kogning af vand

1. Tryk knappen «0/l». Der lyder kort signal, opvarmning af vandet starter. Medens apparatet fungerer, vil knappens baggrundslys uafbrydeligt lyse.
2. Så snart vandet begynder at koge, slukker apparatet automatisk.
3. Til at afbryde opvarmning af vandet tryk knappen «0/l».

**i** Når man tager kedlen af soklen, medens kedlen fungerer, bevares indstillingerne. Når kedlen bliver stillet igen på soklen, bliver apparatets funktion automatisk genoptaget.

### Sikkerhedssystem

- Kedlen er forsynet med automatisk sluk-system efter at vand begynder at koge.
- Hvis der er ikke noget vand eller utilstrækkelig mængde af vand i kedlen, kommer automatisk beskyttelse mod overophedning til at fungere og slukker for strømmen. Vænt, til apparatet bliver afkølet, derefter bliver det igen klart til brug.

## III. VEDLIGEHOLDELSE

Tag kedlens stik ud af stikkontakten og lad den afkøle, inden den rengøres.

**STOP** *DET ER FORBUDT at bruge under rengøring opløsningsmidler (benzin, acetone osv.), slibende midler og svampe med slibende belægning.*

*ADVARSEL! Bliv sikker på, at elkontakterne er helt tørre, inden kedlen bliver brugt igen!*

### Rengøring af kedlen og soklen

Rengør kedlen og soklen regelmæssigt men en fugtig blød klud. Tør kedlen helt før begyndelsen af brug.

**STOP** *ADVARSEL! Sænk ikke kedlen, soklen, elledningen eller stikket i vand: elkontakterne må ikke kontakte med vand.*

### Afkalkning

Under brug dannes der kalk på varmeelementet og kedlens indre overflade afhængig af vandets sammensætning. For at fjerne det brug specielle ikke-slibende stoffer til rengøring og fjernelse af kalk i køkkenapparater.

1. Fyld kedlen op med vand på to tredjedele af maksimal mængde og lad vandet koge.
2. Efter at kedlen er slukket, hæld i den 8-procent eddikesyre op til det maksimale mærke på den indre side af apparathuset.
3. Lad i kedlen i denne løsning i et par timer.
4. Hæld løsningen ud af kedlen og vask grundigt med vand.
5. Fyld kedlen op med rent vand op til det maksimale mærke på den indre side af apparathuset og lad vandet koge.
6. Hæld vandet ud af kedlen og vask den igen grundigt med rent vand. Hvis der er nogen kalk tilbage i kedlen, gentag den oven beskrevne procedure.

Man kan også anvende specielle afkalkningsmidler. I dette fald bør man følge deres producenters anvisninger.

### Rengøring af den aftagelige filter

1. Åbn låget. Tag den aftagelige filter ved at trække den op ved afsats.
2. Vask filteren under vandhanen. Man må bruge løsning til opvask.
3. Sæt filteren ind i kedlen med afsats mod midten.

## IV. FØR DU KONTAKTER SERVICECENTERET

Fejl	Årsag	Hvad der skal gøres
Kedelen tændes ikke (blå bagbelysning tænder ikke)	Ingen spændning i nettet	Kobl etkedelen til tjenlig stikkontakt
Kedelen slukkes inden vandet koker	Kalk har vokset på varmeelementet	Rengør varmeelementet af kalk (se sektion "Vedligeholdelse")

Fejl	Årsag	Hvad der skal gøres
Kedelen slukkes efter nogle sekunder	Beholder er tom, beskyttelse mod overhedning har fungeret	Kobl apparatet fra nettet og lad det køle. Ved en ny brug hæld vandet så at vandniveau ligger over mærket MIN

## V. GARANTI

Dette produkt er dækket med garanti i en periode på 2 år fra købsdatoen. Under garantiperioden forpligter producenten sig at udføre reparation eller udskiftning af hele produktet ved eventuelle fejl, forårsaget af dårlig kvalitet i materialer og udførelse. Garantien er kun gyldig, hvis datoen for købet er bekræftet ved sælgerens segl og underskrift af på originale garantibevis. Denne garanti genkendes kun, hvis produktet blev anvendt i overensstemmelse med brugsanvisningen, blev ikke repareret eller skiltet ad eller beskadiget ved misbrug, samt at det er fuldt komplet. Denne garanti dækker ikke normalt slid og forbrugsdele (filtre, elpærer, non-stick belægninger, tætninger, osv.).

Produktets levetid og garantiperioden beregnes fra den produktets salgsdato eller fremstillingsdato (hvis salgsdatoen ikke kan bestemmes).

Fremstillingsdato findes i serienummeret, der er placeret på identifikationsetiketten på apparatet. Serienummeret består af 13 cifre. 6. og 7. tal angiver måned, 8. – år af produktionen.

Producenten har sat produktets levetid – 3 år fra købsdatoen. Denne tid er gyldig, forudsat at driften af produktet er i nøje overensstemmelse med denne vejledning og de tekniske krav, der skal opfyldes.

### Miljøvenlig bortskaffelse (bortskaffelse af elektrisk og elektronisk udstyr)



Bortskaffelse af emballage, manualer, samt selve enheden skal udføres i overensstemmelse med lokale genbrugsprogrammer. Vis hensyn til miljøet: smid ikke disse produkter med almindeligt husholdningsaffald. Brugt (gammelt) udstyr skal ikke bortskaffes sammen med usorteret husholdningsaffald, det skal bortskaffes særskilt. Gammelt udstyr skal

bringes på et specielt indsamlingssted, eller videregives til relevante genbrugsorganisationer. På denne måde du med i forarbejdning af værdifulde råstoffer, samt bekæmpelse af forurening.

Dette apparat er mærket i overensstemmelse med det europæiske direktiv 2012/19/EU – der omhandler kasserede,

elektriske og elektroniske apparater (kasseret, elektrisk og elektronisk udstyr).

Denne retningslinje fastsætter rammen for returnering og genbrug af kasserede apparater, der gælder i hele EU.

DNK



Før du tar dette produktet i bruk, ber vi deg om å lese nøye gjennom denne bruksanvisningen og oppbevare den for fremtidig referanse. Korrekt bruk vil betydelig forlenge apparatets levetid.

## Sikkerhetsregler

- Produsenten er ikke ansvarlig for skader forårsaket av manglende overholdelse av sikkerhetsregler og uriktig bruk av apparatet.
- Dette apparatet er beregnet til husholdningsbruk og kan brukes i leiligheter, hus på landet, hotellrom, lokaler for personalet i butikker, kontorer eller i andre lignende forhold der ikke-industriell bruk. Industriell bruk eller noen annen misbruk av apparatet vil bli ansett som en overtredelse av krav til riktig bruk av produktet. I dette tilfelle er produsenten ikke ansvarlig for mulige konsekvensene.
- Før du kobler apparatet til strømmettet, kontrollerer at spenningen i apparatet samsvarer med dets merkespenning (se tekniske spesifikasjoner eller typeskiltet på apparatet).
- Bruk en skjoteledning beregnet for apparatets strømforbruk – uoverensstemmelse kan forårsake kortslutning eller forbrenning av kabelen.
- Apparatet skal bare kobles til en jordet stikkontakt – dette er et obligatorisk krav til beskyttelse mot elektrisk støt. Når en skjoteledning brukes, kontrollerer at den er også jordet.
- Ta apparatets støpsel ut av stikkontakten etter bruk samt under rengjøring og flytting. Ta strømledning ut av stikkontakten med tørre hender og ta den i støpselet og ikke i ledningen.

**STOP**

*ADVARSEL! Apparat blir oppvarmet under drift! Vær forsiktig! Ikke berør apparatet under drift. For å unngå skjoldning ikke bøye deg ned over apparatet når lokket åpnes.*

- Bruk apparatet bare til det formål det er beregnet for. Bruk av apparatet til andre formål enn de som er angitt i denne bruksanvisningen, er et brudd på sikkerhetsregler.
- Vannkokeren bør brukes bare med bunnplate som er inkludert i et sett med apparatet.
- Ikke legg strømledningen i døråpninger eller i nærheten av varmekilder. Pass på at ledningen ikke er vridd eller

bøyd og ikke kommer i kontakt med skarpe gjenstander, hjørner og kanter av møbler.

**STOP** *HUSK: utilsiktet skade på strømledningen kan føre til funksjonssvikt som garantien gjelder ikke, også kan forårsake et elektrisk støt. En skadet strømledning må straks bli erstattet i et service-senter.*

- Ikke plasser vannkoker på et mykt og ikke varmebestandig underlag, ikke dekk den under drift: det kan føre til funksjonssvikt og skade på apparatet.
- Vannkokeren må ikke brukes utendørs: hvis en væske kommer på kontaktledninger eller fremmedlegemer kommer inn i apparatet det kan føre til alvorlige skader.
- Før du begynner å rengjøre vannkokeren kontroller at den er koblet fra strømmen og er helt avkjølt. Følg rengjørings instruksjoner nøye.

**STOP** *DET ER FORBUDT å dyppe apparatet i vann!*

- Dette apparatet kan brukes av barn over 8 år, av personer med psykisk og fysisk utviklingshemming samt personer med manglende erfaring og kunnskaper så lenge de er

under oppsyn, eller har fått opplæring i sikker bruk av apparatet, og er innforstått med farene knyttet til bruken av det. Barn må ikke leke med apparatet. Hold apparatet og strømledning utenfor rekkevidde for barn under 8 år. Rengjøring og vedlikehold skal ikke utføres av barn uten under oppsyn.

- Emballasje (plast osv.) kan være farlig for barn. Fare for kvelning! Oppbevar emballasje utilgjengelig for barn.
- Aldri prøv å selvstendig reparere apparatet eller endre dets konstruksjon. Alle reparasjonsarbeid bør utføres bare av fagmenn fra et autorisert servicesenter. Disse arbeidene ikke utført av fagmenn kan forårsake apparatets svikt, personskader eller skader på eiendom.

**STOP** *ADVARSEL! Aldri bruk apparatet ved alle slags feil.*

NOR

## Tekniske spesifikasjoner

Modell .....	RK-M143-E
Kapasitet .....	1850-2100 W
Spenning .....	220-240 V, 50/60 Hz
Volum .....	1,7 l
Skrogmateriale .....	rustfritt stål
Anti-kalk filter .....	avtagbart
Gradert skala for vann-nivå .....	finnes
LED-belysning .....	finnes
Automatisk avstengning ved oppkoking .....	finnes
Automatisk avstengning ved mangel på vann .....	finnes
Varmeelement .....	disk
Rotasjon på bunnplate .....	360°
Kontaktleddninger med varmesensor .....	Strix ©
Rom for oppbevaring av strømledning .....	finnes
Strømledningslengde .....	0,75 m
Dimensjoner .....	215×155×223 mm
Netto vekt .....	950 g ± 3%

## Oversikt over deler

Vannkoker .....	1 stk.
Bunnplate .....	1 stk.
Bruksanvisning .....	1 stk.
Garantibok .....	1 stk.

Produsenten forbeholder seg retten til å foreta tekniske endringer i produktets design, utstyr samt i spesifikasjoner i forbindelse med produktutvikling og forberedning uten foregående varsel om slike endringer.

## Innretning av apparat A1

1. Skrog
2. Tuten med avtagbart anti-kalk filter
3. Lokket
4. Knappen for å åpne lokk

5. Gummihåndtak
6. Gradert skala for vannivå med belysning
7. Slå på/av knappen «0/l» med belysning
8. Bunnplate med rom for oppbevaring av strømledning
9. Strømledning

## I. FØR FØRSTE GANGS BRUK

Forsiktig ta apparatet ut av boksen, fjern all emballasje og reklameskiltene. Sør for å bevare på plass et merke med produktets serienummer og varselsskilt.

### Mangel på serienummer opphører automatisk dine rettigheter til garantiservice.

Tørk apparatets overflate med en fuktig klut, deretter la det tørke. En fremmed lukt som kan oppstå ved første gangs bruk er ikke noe feil eller funksjonssvikt.

 Etter transporterering eller lagring ved lave temperaturer apparatet skal holdes ved romtemperatur i minst 2 timer før å sette det i gang.

 Før å sette apparatet i gang anbefaler produsenten å koke vann flere ganger for å fjerne eventuell fremmed lukt og desinfisere apparatet.

## II. APPARATETS DRIFT

### Forberedning til drift

1. Plasser vannkokeren med en bunnplate på et fast jevnt tørt underlag. Pass på at varm damp som kommer ut ved vannkoking ikke traff tapeter, dekorative beklædninger, elektroniske enheter og andre gjenstander og materialer som kan bli skadet av høy fuktighet og temperatur.
2. Avspole strømledning på ønsket lengde. Resten legg i ferdypning nede på bunnplate. Bruk en skjøteledning med passende kapasitet (minst 2,5 kW) om nødvendig.
3. Ta vannkokeren av bunnplate. Trykk på knappen på håndtaket.
4. Hell vannet opp i vannkokeren. Vannnivået bør være mellom minimalt og maksimalt merket på skrogets innvendig overflate. Hvis vannivået overstiger det maksimale merket, varmt vann kan sprøytes rundt ved oppkoking. Ved altfor lite mengde vann kan apparatet bli spontant slått av.

 ADVARSEL! Apparat er beregnet bare til oppvarming og koking av vann.

- Lukk lokket tett og sett vannkokeren på bunnplate. Apparat vil virke kun hvis det er riktig plassert.
- Koble apparat til strømmett.

### Koking av vann

- Trykk på knappen «0/1». Du vil høre et kort lydsignal, koking av vann vil bli aktivert. Under koking vil knappelysning kontinuerlig lyse.
- Etter at vannet er kookt vil apparat automatisk slått av.
- For å avbryte koking løft knappen «0/1».



Når vannkokeren tas av bunnplate vil alle innstillinger bli lagret. Etter at vannkokeren blir satt på bunnplaten igjen koking vil bli automatisk fortsatt.

### Sikkerhetssystem

- Vannkokeren er utstyrt med et automatisk system av avstengning etter at vannet er kookt.
- Ved mangel på vann eller hvis det er altfor lite vann i vannkokeren vil automatisk anti-oppheating system bli aktivert og strømforsyning vil bli slått av. Vent på at vannkokeren vil bli avkjølt, deretter apparat vil bli klar til drift igjen.

## III. VEDLIKEHOLD

Før å rengjøre vannkokeren koble den fra strømmett og la den bli avkjølt.



**DET ER FORBUDT å bruke for rengjøring løsemidler (bensin, aceton osv), slipepasta og svamper med slipebelegg.**

**VIKTIG!** Før å bruke vannkokeren på nytt kontroller at kontaktledninger er helt tørre.

### Rengjøring av skrog og bunnplate

Regelmessig rengjør apparatets skrog og bunnplate med en myk fuktig klut. Tørk apparatet grundig før å bruke det.



**ADVARSEL!** Ikke dypp vannkokeren, bunnplaten, strømledningen og støpselet i vann: kontaktledninger må ikke berøre vann.

### Fjerning av kalk

Kalk og belegg kan dannes på varmeelementet og indre vegger av vannkokeren under drift avhengig av vannet som brukes. For å fjerne dem bruk spesielle ikke-slipende stoffer for rengjøring av kjøkkentøy og fjerning av kalk.

- Hell vannet opp i vannkokeren på tre fjerdedeler av volumet og kok vannet opp.
- Etter at vannkokeren blir slått av, hell opp i den 8 % eddikoppløsning til maksimalt merke på innvendig overflate av skroget.
- La vannkokeren med oppløsning stå i flere timer.
- Hell oppløsning ut av vannkokeren og vask den grundig med rennende vann.
- Hell rent vann opp i vannkokeren til maksimalt merke på innvendig overflate og kok det.
- Hell vannet ut av vannkokeren og vask den med vann igjen. Hvis det er fortsatt kalk i vannkokeren, gjenta den ovennevnte prosedyren.

Du kan også bruke spesielle anti-kalk midler. I dette tilfelle følg instruksjoner fra produsenter.

### Rengjøring av avtagbart filter

- Åpne lokket. Ta avtagbart filter av med å trekke det opp i kant.
- Vask filteret med rennende vann. Du kan også bruke oppvaskmiddel.
- Sett filter i vannkoker med kanten rettet til senter.

## IV. FØR DU KONTAKTER ET SERVICESENTER

Feil	Mulig årsak	Elimineringsmåte
Vannkokeren virker ikke (ikke noe blått lys)	Mangel på strøm	Koble vannkokeren til en fungerende stikkontakt
Vannkokeren slås av for tidlig	Kalken er dannet på varmeelementet	Rens varmeelementet av kalk (se avsnitt "Vedlikehold")
Vannkokeren slås av om noen sekunder	Det er ikke noe vann i vannkokeren, anti-overheating system ble aktivert	Koble vannkokeren av strømmett og la den helt avkjøles. Ved videre drift hell vannkokeren opp med vannet over merke MIN (0,5 l)

## V. GARANTI

Dette produktet er garantert for en periode på 2 år fra kjøpsdato. I garantitiden er produsenten ansvarlig for eliminering av alle mulige fabrikkfeil som skyldes dårlig kvalitet på materialer og utførelse med hjelp av reparasjon, erstatning av deler eller hele produktet. Garantien skal være gyldig bare dersom kjøpsdato er bekreftet med stempel og underskrift av selger på et spesielt garantikort. Garantien er gyldig kun hvis produktet ble brukt i henhold til bruksanvisningen, ikke ble reparert, demontert eller skadet på grunn av misbruk, samt produktets komplett sett er bevart. Garantien gjelder ikke normal slitasje på produktet og forbruksmaterialer (filtre, lyspærer, non-slipp beleg, tetninger osv.). Produktets levetid og garantitiden beregnes fra datoen for salg eller fra produksjonsdato (hvis salgstidspunktet ikke kan bli identifisert).

Produksjonsdato av apparatet kan bli funnet i serienummeret som står på identifikasjonsetiketten på apparatets utvendig side. Serienummeret består av tretten tegn. Den sekste og den syvende tegn betyr måned og den åttende betyr år av apparatets produksjon.

Produktets levetid fastsatt av produsenten er 3 år fra kjøpsdato. Denne levetiden er gyldig forutsatt at apparatets drift er i henhold til denne bruksanvisningen og tekniske krav er oppfylt.

### Miljøvennlig utnyttning (utnyttning av elektrisk og elektronisk utstyr)



Emballasjen, bruksanvisningen og selve apparatet skal tas med til egnet innsamlingssted for resirkulering av elektrisk og elektronisk utstyr. For å hjelpe til å ta vare på miljøet, ikke kast elektronisk avfall hvor som helst.

Brukt (gammelt) utstyr bør ikke kastes sammen med vanlig husholdningsavfall, det skal behandles separat. Eiere av gammelt utstyr må bringe utstyret til spesielle innsamlingspunkter eller til relevante organisasjoner. Således hjelper de programmet for gjenvinning av verdifull råstoff, så vel som rengjøring av forureningsstoffer.

Dette apparatet er merket i overensstemmelse med EU-direktiv 2012/19/EU – vedrørende brukte elektriske og elektroniske apparater.

Retningslinjene setter et rammeverk for returnering og resirkulering av brukte apparater i hele EU.





Innan du börjar använda denna apparat, bör du läsa igenom denna bruksanvisning noggrant och förvara den som handboken. Använder du apparaten på ett rätt sätt ska den vara i bruk på lång tid.

## Säkerhetsåtgärder

- Tillverkaren tar inte ansvar för skador som är orsakade av bristande efterlevnad av säkerhetskrav och bruksregler av apparaten.
  - Denna elapparat kan användas i lägenheter, villor, hotellrum, tekniska rum i affärer, på kontor och i andra liknande förhållanden förutom industribruk. Industrianvändning eller andra obehöriga användningar av apparaten räknas överträda villkor för en lämplig användning av apparaten. I detta fall tar tillverkaren inget ansvar för möjliga efterföljder av detta bruk.
  - Före avkoppling i ledningsnät vänligen kontrollera om dess spänning motsvarar en faktisk spänning av apparaten (se: tekniska specifikationer eller en tillverknings-skylt av apparaten).
  - Använd ledningstråd, avsett för apparatens effekt. Om det finns skillnad mellan parameter kan det leda till en kortslutning eller förbränning av tråden.
- Sätt apparaten endast i de jordade eluttagen. Det är ett viktigt elsäkerhetskrav. Använder du ledningstråd, kontrollera att den också är jordad.
  - Ta ut apparaten från eluttaget efter användningen samt under rengöring och flyttning. Ta ut sladden med torra händer, ta det på kontakten, inte tråden.

SWE

STOP

*OBS! Apparaten uppvärms vid bruk! Var försiktig! Rör inte apparatens kropp med händerna vid bruk. Att undvika av en het ånga, kliva inte över apparaten när öppnar locket.*

- Använd apparaten endast i de anvisade ändamålen. Användningen av apparaten med andra ändamål än anvisats i denna bruksanvisning är en överträdelse av bruksanmärkningarna.
- Använd apparaten endast med en kontaktplatta som ingår i komplett.
- Lägg inte tråden vid dörrar och värmekällor. Kontrollera att tråden inte vänder sig och inte böjs, inte rör skarpa föremål, hörn och möbels hörn.

STOP

*KOM IHÅG: skador av tråden kan leda till fel som*

*inte motsvarar garantivillkor och till elströmsskador. Den skadade tråden ska ersättas strax i service center.*

- Placera inte apparaten med skålen på en mjuk och icke värmebeständig arbetsyta, täck den inte vid bruk, det kan leda till fel i apparatens funktion eller apparatens brytning.
- Bruket är förbjudet i öppna rummen – vatten eller obehöriga föremål kan hamna inne i apparatens kropp och leda till stora skador.
- Kontrollera att apparaten är avkopplad före rengöringen. Följ bruksanvisning om rengöringen av apparaten.

**STOP** *DET ÄR FÖRBJUDET att sänka apparatens kropp i vatten!*

- Denna apparat är inte avsedd för användning av barn över 8 år, personer som har nedsättning av fysisk, psykisk eller nervförmåga eller brist på erfarenhet och kunskaper med undantag för fall när en annan person som är ansvarig för sådana personers säkerhet utöver tillsyn över sådana personer eller när

en person som är ansvarig för sådana personers säkerhet ger anvisningar till dem som handlar om hur man använder denna apparat. Det är nödvändigt utöva tillsyn över barn under 8 år för att hindra att de leker med apparaten, dess tillbehör samt med dess fabriksförpackning. Rengöring och underhåll av anordningen för inte utföras av barn utan tillsyn av vuxna.

- Förpackningsmaterial (film eller skum, m.m.) kan vara farligt för barn. Det finns en risk av kvävning! Förvara förpackningsmaterial i den för barn oåtkomliga platserna.
- En fristående reparation av apparaten och byte i dess konstruktion är förbjudna. Alla servicearbeten ska genomföras i en auktoriserad service center. Oprofessionellt genomförda arbeten kan följa till brytande av apparaten, skadegörande och åverkan av tillhörigheten.

**STOP** *OBS! Det är förbjudet att bruka apparaten vid vilka fel som helst.*

## Tekniska specifikationer

Modell .....	RK-M143-E
Effekt .....	1850-2100 W
Spänning .....	220-240 V, 50/60 Hz
Kapacitet .....	1,7 l
Material av kanna .....	rostfritt stål
Kalkfilter .....	löstagbart
Graderad skala av vattennivå .....	finns
LED-belysning .....	finns
Automatisk avstängning när vatten kokar .....	finns
Automatisk avstängning vid brist på vatten .....	finns
Värmelement .....	platt
Vridbar kanna på kontaktplatta .....	360°
Kontaktgrupp med värmesensor .....	Strix®
Sladdgömma .....	fnns
Längd av elsladd .....	0,75 m
Mått .....	215×155×223 mm
Nettvikt .....	950 g ± 3%

## Översikt

Vattenkokare .....	1 st.
Kontaktplatta .....	1 st.
Bruksanvisning .....	1 st.
Servicebok .....	1 st.

*Tillverkaren har rätt att ändra design, uppsättning av delar och tillbehör samt teknisk varudeklaration under förbättring av sina produkter utan att avisera om dessa förändringar.*

## Delar av vattenkokare A1

1. Kanna
2. Mun med ett löstagbart kalkfilter
3. Lock av vattenkokare
4. Knapp att öppna lock
5. Gummerat handtag av vattenkokare

6. Graderad skala av vattennivå med belysning
7. Strömbrytare «0/1» med belysning
8. Kontaktplatta med sladdgömma
9. Elsladd

## I. FÖRE FÖRSTA ANVÄNDNINGEN

Ta försiktigt apparaten ut ur förpackningen. Ta bort alla förpackningsmaterial och dekaler. Det är nödvändigt att spara alla varningsklister, markerings skyltar (om de finns) och skylten med serienummer på kroppen av apparaten.

**Avsaknaden av serienummer på apparaten leder till att du inte har rätt för garanti på underhåll.**

SWE

Behandla kroppen av apparaten med en våt duk och torka den ordentligt. En obehörig doft kan uppkomma vid den första användningen, vilket inte är en följd av apparatens fel.

 Efter transporterering eller lagring av apparaten vid en låg temperatur ska apparaten förvaras vid rumstemperatur minst i 2 timmar.

 Tillverkaren rekommenderar att koka vatten i vattenkokaren flera gånger för att ta bort obehöriga doft och desinficera apparaten före användningen.

## II. VATTENKOKARENS BRUK

### Förberedning

1. Placeravattenkokaren på en hårdjämnslätochtorrarbetsyta. Kontrollera att ångan som utgår vid kokning inte riktar sig mot tapeter, dekorativa beläggningar, elapparater som kan få skador av en hög fukthalt och temperatur.
2. Rulla ut elsladden med en lämplig längd. Placera restande delen i sladdgömmen i nedre delen av kontaktplattan. Använd ledningstråd av en behörig effekt (minst 2,5 kW) om behövs.
3. Ta vattenkokaren av kontaktplattan. Tryck på knappen för att öppna locket på apparatens handtag.
4. Håll vatten i vattenkokaren. Vattennivån ska ligga mellan min och max märken på inre sidan av kannan. Vatten ska sprutas om vattennivån överstiger max märket. Vid brist på vatten kan apparaten stängas av innan vatten kokar.

 **OBS!** Apparaten är avsett endast för att uppvärma och koka vatten.

- Stäng vattenkokarens lock tätt och placera den på kontaktplattan. Apparaten ska startas endast om den placeras på ett rätt sätt.
- Koppla apparaten till elnätet.

## Kokning av vatten

- Trycka på strömbrytaren «0/I». En kort ljudsignal ska höras, uppvärmning av vatten ska börja. Belysningen av strömbrytaren ska oavbrutet tända vid uppvärmningen.
- Apparaten stängs av automatiskt när vatten har kokat.
- Dra upp strömbrytaren «0/I» för att avbryta uppvärmningsprocessen.

**i** *Inställningarna ska sparas när vattenkokaren tas loss av kontaktplattan. Uppvärmningen ska fortsätta när apparaten placeras tillbaka på kontaktplattan.*

## Säkerhetssystem

- Vattenkokaren har en automatisk system av avstängning och stängs av när vatten har kokat.
- Vid brist på vatten i kannan ska automatiskt överhettningsskyddssystem starta, då ska apparaten kopplas av elnätet. Vänta tills apparaten kallnar, sedan är den klar för uppvärmning.

## III. RENGÖRING OCH FÖRVARING AV APPARATEN

Koppla vattenkokare av elnätet och låt den kallna före rengöringen.

**STOP** *DET ÄR FÖRBJUDET att använda lösningsmedel (bensin, aceton m.m.), slipsmedel och svampar med slipsbeläggning.*

*OBS! Kontrollera att elkontakter är helt och hållet torra innan vidare användning av vattenkokaren!*

## Rengöring av kanna och kontaktplatta

Rengör vattenkokarens kanna och kontaktplatta regelbundet med en mjuk duk. Torka apparaten helt och hållet före användningen.

**STOP** *OBS! Sänk inte vattenkokaren, kontaktplattan, elsladden eller elkontakten i vatten: eldetaljer får inte vara i kontakt med vatten.*

## Rengöring av kalkbeläggning

Vid användning av vattenkokaren, beroende på innehåll av vatten, kan kalkbeläggningen uppstå på värmeelementet och inre väggar av apparaten. Använda speciella icke slipsmedel för köksmaskiner för att ta bort kalkbeläggningen.

- Häll vatten in i kannan med tre fjärdedelar av maximal kapacitet och koka det.
- Efter att vattenkokaren stängs av, håll i 8% ättiksyra till maximal märke på inre ytan av apparatens kropp.
- Låt lösningsmedlet finnas i vattenkokaren i flera timmar.
- Häll ut lösningen ur vattenkokaren och rengör det noggrant i vatten.
- Häll ett rent vatten in i vattenkokaren till max märke på inre ytan av apparatens kropp och koka det.
- Häll ut vatten ur vattenkokaren och rengör den i ett rent vatten. Finns kalkbeläggningen kvar i vattenkokaren, genomför rengöringen om på nytt.

Speciella kalkmedel kan användas vid rengöringen. Följ anvisningarna av deras tillverkare.

## Rengöring av löstagbart filter

- Öppna locket. Ta loss ett löstagbart filter genom att dra den vid utsprånget.
- Tvätta filtret under rinnande vatten. Tvättmedel kan användas vid rengöringen.
- Fäst filtret i kannan med utsprånget mot mitten av kannan.

## IV. INNAN DU KONTAKTAR SERVICE CENTER

Fel	Möjlig anledning	Lösning
Vattenkokaren startas inte (blå belysning lyser inte)	Det finns ingen spänning i elnätet	Koppla apparaten till fungerande eluttag
Vattenkokaren stängs för tidigt	Kalkbeläggning har växt på värmeelementet	Rengör värmeelement av kalkbeläggning (Se avsnitt "Rengöring och förvaring av apparaten")

Fel	Möjlig anledning	Lösning
Vattenkokaren stängs av inom flera sekunder efter start	Det är brist på vatten i kannan. Överhettningsskydd har startat	Stäng apparaten av elnätet och låt den kallna. Kontrollera att vattennivå är över MIN märket vid vidare bruk

## V. GARANTIÅTAGANDE

Fins garanti på 2 år efter köp. Under garantiperioden garanterar tillverkaren att undanröja varje tillverkningsfel som orsakades av en otillräcklig kvalitet av material eller konstruktion genom att reparera den, ersätta detaljer eller hela apparaten. Garanti träder i kraft bara i fall datum av köp är bekräftat med stämpel av affären som köpet pågick i och en signatur av expedit på ett originalkvitto. Denna garanti erkänns endast i fall apparaten exploaterades enligt bruksanvisning, inte repareras, inte demonterades och inte var skadad efter en felaktig behandling, samt alla detaljer har förvarats tillsammans. Denna garanti omfattar inte en fysisk förslitning av apparaten och förbrukningsartikel (filter, lampor, non-stick beläggning, förtätning osv).

Bruksperiod och garantitermin räknas från datum av köp eller tillverkning (i fall datum av köpet är okänt).

Tillverkningsdatum finns i ett serienummer på ett identifikationsmärke på apparatens kropp. Serienummer består av 13 tecken. Det sjätte och det sjunde tecknen betyder en månad, det åttonde – är ett år av tillverkning.

Den av tillverkare för denna apparat förutsett bruksperioden är 3 år efter köp. Denna bruksperiod gäller endast om exploateringen pågår enligt denna bruksanvisning och tekniska krav.

### Miljövänlig återvinning (återvinning av elektrisk och digital anordning)



Kasseringen av förpackningen, bruksanvisningen och själva varan skall ske i enlighet med det lokala miljöprogrammet för återvinningen. Visa omtanke om naturen: kasta inte bort sådana varor i vanliga hushållssopor.

De begagnade (gamla) apparaterna ska inte kastas bort med övriga hushållssopor, endast separat. Ägare av de begagnade apparaterna måste lämna dem i speciella mottagningspunkter eller i vissa organisationer. På detta sätt kan du bidra till programmet av bearbetning av värdefulla råvaror, och rengöring av förorenande ämnen.

Denna apparat är märkt i enlighet med EU-direktivet 2012/19/EU om avfall som utgörs av eller innehåller elektriska eller elektroniska produkter.

Föreskrifterna utgör ett ramverk för insamling och återvinning av använda apparater och de tillämpas inom EU.

SWE



Ennen kun aloitat laitteen käyttöä lue tämä käyttöohje huolellisesti ja säilytä, jotta voit jatkossakin tarvita ohjeita laitteen käytöstä. Laitteen oikea käyttö pidentää sen käyttöaikaa huomattavasti.

## Turvallisuusohjeet

- Valmistaja ei vastaa laitteen väärästä käytöstä ja turvallisuusohjeiden laiminlyönnistä johtuvista vioista.
- Tämä sähkölaite on keittiökone, jota voi käyttää asunnoissa, lomamökeissä, hotellihuoneissa, myymälöiden sosiaalituloissa, toimistoissa ja vastaavissa tiloissa. Laite ei ole tarkoitettu käytettäväksi suurkeittiöissä. Laitteen käyttöä suurkeittiössä tai vastaavissa olosuhteissa pidetään laitteen käyttönä väärin. Tässä tapauksessa valmistaja ei vastaa mahdollisista seuraamuksista.
- Ennen laitteen kytkemistä sähköverkkoon tarkista, onko verkkojännite sama, kuin laitteen nimellisjännite (ks. laitteen tekniset tiedot tai konekilpi).
- Jos käytät jatkojohtoa, niin tarkista että se kestää laitteen käyttötehoa, muuten tämä voi johtaa oikosulkuun tai kaapelin palamiseen.
- Kytke laitteen pistotulppa vain maadoitettuun pistorasiaan, tämä on pakollinen sähköiskusuojavaatimus. Käytä myös maadoitettu jatkojohto.

- Ennen laitteen puhdistusta tai siirtoa irrota laitteen pistotulppa pistorasiasta. Irrota virtajohto pistorasiasta kuivilla käsillä pistotulpasta, älä vedä johdosta.

STOP

*HUOMIO! Toimiva laite on kuuma! Ole varovainen! Älä koske toimivaan laitteeseen. Älä kumarru laitteen yllä, kun avaat kannen, muuten höyry voi aiheuttaa sinulle palovamman.*

- Käytä laite vain tässä ohjeessa mainittuun tarkoitukseen. Jos käytät laitetta toiseen tarkoitukseen, kuin tässä ohjeessa on mainittu, rikot käyttöohjeita.
- Käytä vedenkeitin vain toimitukseen kuuluvan alustan kanssa.
- Tarkista että laitteen johto ei osu oven ja karmin väliin tai teräviin esineisiin ja huonekalujen reunoihin. Johtoa ei saa käyttää lämmittimien vieressä. Johtoa ei saa vääntää tai painaa.

STOP

*HUOMIO! Sähköjohdon vaurioituminen voi johtaa takuun kattamattomiin vikoihin ja sähköiskuun. Vaurioitunut virtajohto on välittömästi vaihdettava huoltokeskuksessa.*

- Älä aseta laitetta pehmeälle kuumuutta kestävämmälle pinnalle, älä peitä sitä keittämisen aikana, tämä voi johtaa laitteen vaurioitumiseen.
- Älä käytä laitetta ulkona. Kosteus tai vieraat esineet sen rungossa voivat aiheuttaa laitteen vakavia vaurioita.
- Ennen laitteen puhdistusta tarkista että sen pistotulppa on irrotettu pistorasiasta ja se on jäähtynyt. Noudata laitteen puhdistusohjeita.

**STOP** *ÄLÄ upota laitetta veteen tai huuhteleta juoksevalta vedellä!*

- 8-vuotiaat ja vanhemmat lapset sekä fyysisesti, toiminnallisesti tai psyykkisesti rajoittuneet ihmiset tai henkilöt, joilla ei ole riittävä kokemusta tai tietoa voivat käyttää laitetta ainoastaan valvonnassa ja/tai silloin, jos he ovat saaneet ohjausta laitteen turvallisesta käytöstä ja jos he tajuavat vaarat, jotka liittyvät laitteen käyttöön. Lapset eivät saa leikkiä laitteen kanssa. Säilytä laite ja virtajohto poissa alle 8-vuotiaiden lasten ulottuvilta. Lapset eivät saa puhdistaa eikä käyttää laitetta ilman aikuisten valvontaa.

- Pakkausmateriaalit (kiristyskelmu, vaahtomuovi yms.) voivat olla vaarallisia lapsille. Tukeutumisaaralla! Säilytä pakkausmateriaalit paikassa, johon lapset eivät pääse.
- Älä korjaa tai muuta laitetta itse. Vain auktorisoidun huoltokeskuksen ammattitaitoinen korjaaja saa korjata laitteen. Ammattitaidottomasti tehty korjaus voi johtaa laitteen vaurioitumiseen, ihmisten vammoihin ja omaisuuden vaurioitumiseen.

**STOP** *HUOMIO! Älä käytä laitetta, jos siinä on milkkä tahansa vika.*

FIN

#### Tekniset tiedot

Malli .....	RK-M143-E
Teho .....	1850-2100 W
Jännite .....	220-240 V, 50/60 Hz
Tilavuus .....	1,7 l
Rungon materiaali .....	ruostumatonta terästä
Kalkkisuodatin .....	irrotettava
Vedenpinta-asteikko .....	kyllä
LED-valaistus .....	kyllä
Sammutus, kun vesi on kiehunut .....	kyllä
Sammutus, kun vettä ei ole riittävästi .....	kyllä
Lämmityselementti .....	kiekko
Pyöriminen alustalla .....	360°
Virrankatkaisijaryhmä lämpötila-anturilla .....	Strix®

## REDMOND

Virtajohtolokero .....	.....kylä
Virtajohdon pituus.....	0,75 m
Mitat .....	215 x 155 x 223 mm
Nettopaino.....	950 g ± 3%

### Kokoonpano

Vedenkeitin – 1 kpl	Käyttöohje – 1 kpl
Vedenkeittimen alusta – 1 kpl	Huoltokirja – 1 kpl

Valmistajalla on oikeus tuotekehityksen yhteydessä parantaa tuotteen rakennetta, kokoonpanoa ja teknisiä ominaisuuksia ilman erillistä ilmoitusta ko. muutoksista.

### Laitteen rakenne A1

- |   |  |
|---|--|
| 1. Runko                                    | 6. Vedenpinta-asteikko valaistuksella              |
| 2. Nokka irrotettavalla kalkkisuodattimella | 7. Päälle/Pois päältä-painike (0/1) valaistuksella |
| 3. Vedenkeittimen kansi                     | 8. Alusta virtajohtolokeroon                       |
| 4. Kannen avauspainike                      | 9. Virtajohto                                      |
| 5. Vedenkeittimen kumitettu kahva           |  |

## I. ENNEN ENSIMMÄISTÄ KÄYNNISTÄMISTÄ

Ota laite ja sen osat laatikosta varovasti. Poista kaikki pakkausmateriaalit ja mainostarrat. Jätä paikoilleen kaikki mahdolliset varoitusta- ja opastustarrat, sekä laitteen rungossa oleva sarjanumerotarra!

### Jos sarjanumero tuotteesta puuttuu, takuu raukeaa automaattisesti.

Puhdista tuotteen runko kostealla liinalla ja sen jälkeen kuivalla liinalla. Vieras haju ensimmäisen käynnistyksen yhteydessä ei ole laitteen vian merkki.

 *Kuljetuksen jälkeen tai jos olet säilyttänyt laitetta matalalla lämpötilalla, jätä laite tasaantumaan huonelämpötilalla vähintään 2 tunniksi ennen kun käynnistät sen.*

 *Kuten valmistaja neuvoo, kaada vedenkeittimeen vettä ylärajaan asti ja kiehauta laitteen desinfiointiin ja vieraiden hajujen poistamiseen.*

## II. LAITTEEN KÄYTTÖ

### Ennen käynnistämistä

1. Aseta laite ja sen alusta tasaiselle kovalle kuivalle vaakasuoralle pinnalle. Valitse paikan, jossa kuuma höyry ei osuisi tapeteille, koriste-pinnoitteille, kodinkoneille, yms. esineille, jotka voivat vaurioitua kuumuudesta ja kosteudesta.

2. Ota virtajohto lokerosta sen verran kun tarvitset. Jätä ylimääräinen virtajohdon osa alustan virtajohtolokeroon. Tarpeen mukaan voit myös käyttää jatkojohtoa (teho vähintään 2,5 kW).
3. Ota vedenkeitin alustalta. Paina kannen avauspainike laitteen kahvalla.
4. Kaada vedenkeittimeen vettä laitteen rungossa olevan vedenpinta-asteikon ylä- ja alarajojen väliin. Jos veden pinta keittimessä ylittää ylärajan, niin kiehuva vettä voisi roiskua vedenkeittimestä ulos. Jos vettä on liian vähän, niin vedenkeitin voi sammua ennen kun vesi alkaa kiehua.

 **HUOMIO!** *Laitte on tarkoitettu vain veden lämmittämiseen ja kiehuuttamiseen.*

5. Sulje vedenkeittimen kansi tiiviisti ja aseta se alustalle. Laite toimii vain silloin, kun se on alustalla oikein.
6. Kytke pistotulppa pistorasiaan.

### Veden keittäminen

1. Paina «0/1»-painike. Kuuluvu lyhyt äänimerkki ja veden lämmittäminen alkaa. Kun laite toimii, painikkeen valaistus lapaa jatkuvasti.
2. Kun vesi on alkanut kiehua, vedenkeitin sammuu automaattisesti.
3. Voit keskeyttää veden lämmittämistä «0/1»-painikkeella.

 *Jos otat vedenkeittimen alustalta veden keittäminen aikana, kaikki asetukset säilyvät. Kun laitat vedenkeittimen takaisin alustalle, se jatkaa keittämistä automaattisesti.*

### Turvallisuusjärjestelmät

- Vedenkeitin sammuu automaattisesti, kun vesi on alkanut kiehua.
- Jos vedenkeittimessä ei ole vettä tai sitä ei ole riittävästi automaattinen ylikuumenemissuoja laukeaa ja vedenkeitin sammuu. Odota kunnes laite jäähtyy, minkä jälkeen se on taas toimintavalmis.

## III. LAITTEEN HOITO

Ennen puhdistusta irrota laitteen virtajohto pistorasiasta ja anna jäähtyä.

 **Älä käytä puhdistukseen liuottimia (bensiniä, asetonia, yms.), hankaavia aineita tai hankaavia pesusieniä.**

**HUOMIO!** Ennen seuraavaa käynnistystä tarkista että virrankatkaisijat ovat täysin kuivat!

### Rungon ja alustan puhdistus

Puhdista vedenkeitin ja sen alusta aika ajoin kostealla pehmeällä liinalla. Kuivaa vedenkeitin ennen käyttöä.



**STOP** Älä upota vedenkeitintä, alustaa, virtajohtoa tai pistotulppaa veteen: virran-  
katkaisijoiden kosketus veteen on vaarallista.

### Kalkin poisto

Käytön yhteydessä veden koostumuksesta riippuen vedenkeittimen sisäseinille ja lämmityselementille voi muodostua kalkkia ja sakkaa. Poista ne keittiökoneisiin tarkoitettulla kalkinpoistoinneella, joka ei naarmuta pintoja.

1. Kaadavedenkeittimeenvettä 3/4 tilavuudestaan ja kiehua.
2. Kun vedenkeitin sammuu, kaada siihen 8%:sta etikkahapon liuosta rungon sisäpinnalla olevaan ylärajaan asti.
3. Jätä liuosvedenkeittimeenmuutamaksitunniksi.
4. Kaada liuos pois ja huuhtele vedenkeitin huolellisesti vedellä.
5. Kaada vedenkeittimeen puhdasta vettä rungon sisäpinnalla olevaan ylärajaan asti ja kiehua.
6. Kaada vesi pois ja huuhtele vedenkeitin huolellisesti vedellä uudestaan. Josvedenkeittimeenonjäänyt kalkkia, tee kuvattu yllä puhdistus uudestaan.

Voit käyttää myös keittiökoneisiin tarkoitettua kalkinpoistoinnetta. Tässä tapauksessa noudata kalkinpoistoinneen käyttöohjeita.

### Irrotettavan suodattimen puhdistus

1. Avaa kansi. Irrota suodatin vetämällä ylöspäin ulokkeesta.
2. Huuhtele suodatin juoksevilla vedellä. Voit käyttää myös astianpesuainetta.
3. Asenna suodatin paikalle uloke keskukseen päin.

## IV. ENNEN KUN VIET LAITTEESI KORJAAMOOON

Vika	Mahdollinen syy	Korjaus
Laite ei käynnisty (vaaleansininen valaistus ei pala)	Laite ei saa virtaa	Kytke laite toimivaan pistorasiaan
Vedenkeitin sammuu ennenaikaisesti	Lämmityselementissä on kalkkia	Puhdista lämmityselementi kalkista (ks. "Laitteen hoito")
Vedenkeitin sammuu muutaman sekunnin jälkeen käynnistämisestä	Vedenkeittimessä ei ole vettä, ylikuumenemissuojia on laukaissut	Irrota laite sähköverkosta ja anna jäähtyä. Jatkoissa kaada vedenkeittimeen vettä MIN-alarajan yli

## V. TAKUUSITOUOMUS

Kyseisellä laitteella on 2 vuoden takuu sen ostamispäivästä lähtien. Takuun aikana, valmistaja sitoutuu oikaisemaan, joko korjaamalla, vaihtamalla laitteen osia tai vaihtamalla koko laitteen, mitä tahansa valmistusvirheitä, jotka johtuvat materiaalien tai valmistustyön huonosta laadusta. Takuu tulee voimaan vain silloin, kun ostopäivä on vahvistettavissa kaupan leimalla ja myyjän allekirjoituksella alkuperäisestä takuukuitista. Takuun aitous tunnustetaan vain silloin, kun laitetta on käytetty sen käyttöohjeiden mukaisesti, sitä ei remontoitu, ei purettu ja ei vaurioitettu väärinkäytön seurauksena, ja sen koko alkuperäinen pakkaus on säilytetty. Tämä takuu ei kata laitteen normaalia kulumista ja sen kulutusmateriaaleja (suodattimet, lamput, teflonpäälliset, tiivisteeet jne.).

Laitteen käyttöä ja sen takuusoitumuksen määräaika määritellään sen ostopäivästä tai laitteen valmistuspäivästä (jos ostopäivää ei voida määrittää).

Laitteen valmistuspäivän voi löytää sen sarjanumerosta, joka on laitteen rungolla sijaitsevassa tunnistetarrassa. Sarjanumero koostuu 13 merkistä: 6:s ja 7:s merkki osoittavat kuukauden, 8:s merkki osoittaa laitteen valmistusvuoden.

Valmistajan määrittelemä käyttöikä tälle laitteelle on 3 vuotta, alkaen sen ostopäivästä. Tämä määräaika on voimassa, jos edellytetään että laitteen käyttö tapahtuu sen käyttöohjeiden ja teknisten vaatimusten mukaisesti.

### Sähkölaitteiston ympäristöystävällinen kierrätys



Pakkausmateriaalin, käyttöohjekirjan ja laitteen hyödyksikäytön tulee suorittaa jätteen jalostuksen paikallisen ohjelman mukaisesti. Pidä huolta ympäristöstä: älä heitä sellaiset tuotteet tavanaomaisten kotitalousroskien kanssa.

Käytettyjä (vanhoja) laitteita ei saa hävittää muun kotitalousjätteen mukana, vaan ne tulee kierrättää erikseen. Vanhan laitteiston omistaja on velvollinen tuomaan laitteet erikoistuneeseen kierrätyspisteeseen ja luovuttamaan ne vastaaville järjestöille. Näin edistät ja autat arvokkaiden raaka-aineden käsittelyä, sekä epäpuhtaiden aineiden puhdistusta.

Tämä laite täyttää sähkö- ja elektroniikkalaiteromua koskevan EU-direktiivin 2012/19/EU vaatimukset ja omaa vastaavan merkien.

Yleisohjeet määrittävät käytettyjen laitteiden rakenteet palautusta ja kierrätystä varten koko EU-alueella.



Prieš naudojant šį įrenginį, įdėmiai perskaitykite jo naudojimosi instrukciją bei išsaugokite ją ateičiai. Teisingai naudojant įrenginį, galima prailginti jo tarnavimo laiką.

## Atsargumo priemonės

- Gamintojas neatsako už gedimus, atsiradusius nesilaikant techninės saugos reikalavimų ir gaminio eksploatacijos taisyklių.
  - Šis prietaisas skirtas naudoti namų sąlygomis ir gali būti naudojamas butuose, sodybose, viešbučių numeriuose, parduotuvių, biurų poilsio kambariuose ir kitose, panašios nepramoninės paskirties patalpose. Naudojimas pramoniniais ar kitais nenumatytais tikslais bus laikomas šios gaminio eksploatacijos instrukcijos sąlygų pažeidimu. Tokiu atveju gamintojas neatsako už galimas pasekmes.
  - Prieš jungiant prietaisą į elektros tinklą patikrinkite, ar jo įtampa atitinka prietaiso nominaliąją įtampą (žr. technines gaminio charakteristikas arba gamyklinę gaminio duomenų lentelę).
  - Naudokite prietaiso galingumui pritaikytą ilgintuvą: parametru neatitiktas gali sukelti trumpąjį jungimą arba dėl to gali užsidegti kabelis.
- Junkite prietaisą tik į įžemintus kištukinius lizdus. Tai būtina sąlyga, sauganti nuo elektros smūgio. Naudojant ilgintuvą įsitikinkite, kad jis taip pat yra įžemintas.
  - Pasinaudojus, valant ar perkeliant prietaisą į kitą vietą, atjunkite jį nuo elektros tinklo. Traukite laikydami kištuką, bet ne laidą, be to, tai darykite sausomis rankomis.
- STOP** *DĖMESIO! Veikimo metu prietaisas įkaista! Būkite atsargūs! Nelieskite prietaiso korpuso jam veikiant. Vengiant nudegimų karštais garais atidarius dangtį, nesilenkite virš prietaiso.*
- Naudokite prietaisą pagal paskirtį. Prietaiso naudojimas šioje instrukcijoje nenumatytais tikslais bus laikoma eksploatacijos taisyklių pažeidimu.
  - Virdulį galima naudoti tik su jo komplekte esančiu pagrindu.
  - Netieskite maitinimo laido tarpduryje ar netoli šilumos šaltinių. Pasirūpinkite, kad elektros kabelis nepersisuktų ir nepersilenktų, nesiliestų su aštriais daiktais, kampais ar baldų briaunomis.

STOP

*ATMINKITE: atsitiktinai pažeidus elektros maitinimo kabelį, gali kilti garantijos sąlygas neatitinkančių nesklandumų ir būti sutrikdytas elektros tiekimas. Pažeistą elektros kabelį būtina skubiai pakeisti klientų aptarnavimo centre.*

- Nestatykite prietaiso ant minkšto ir karščiui neatsparaus paviršiaus, neuždenkite jo veikimo metu: tai gali sutrikdyti veikimą ir sugadinti prietaisą.
- Draudžiama naudoti prietaisą lauke: į prietaiso kontaktus patekus drėgmės ar pašalinių objektų, tai gali sukelti rimtą jo gedimą.
- Prieš valant prietaisą įsitikinkite, kad jis atjungtas nuo elektros tinklo ir yra visiškai atvėsęs. Griežtai laikykitės prietaiso valymo instrukcijų.

STOP

*DRAUDŽIAMA merkti prietaiso korpusą į vandenį!*

- 8 metų ir vyresni vaikai, o taip pat ribotų fizinių, protinių ir psichinių gebėjimų ar nepakankamai patirties ar žinių turintys asmenys gali naudotis prietaisu tik tuomet, kai jie yra prižiūrimi ir/arba buvo apmokyti saugiai naudotis prietaisu ir supranta galimus pavojus. Vaikams negalima

žaisti prietaisu. Prietaisą ir tinklo kabelį laikykite vaikams, jaunesniems kaip 8 metų, neprieinamoje vietoje. Suaugusiųjų neprižiūrimi vaikai negali valyti prietaiso ar juo naudotis.

- Pakavimo medžiagos (plėvelė, putų polistirolas ir kt.) gali būti pavojingas vaikams. Pavojus uždusti! Laikykite pakuootę neprieinamoje vaikams vietoje.
- Draudžiama savarankiškai taisyti prietaisą arba keisti jo konstrukciją. Remontuoti prietaisą gali tik įgalioto klientų aptarnavimo centro specialistas. Neprofesionaliai atlikti darbai gali sugadinti prietaisą, turtą arba sužaloti asmenis.

STOP

*DĖMESIO! Esant kokių nors gedimų, prietaisą naudoti draudžiama.*

LTU

### Techninės charakteristikos

Modelis .....	RK-M143-E
Galingumas .....	1850-2100 W
Įtampa .....	220-240 V, 50/60 Hz
Talpa .....	1,7 l
Korpuso medžiaga .....	nerūdijantis plienas
Nuovirų filtras .....	išimamas
Graduota vandens lygio skalė .....	yra
LED apšvietimas .....	yra
Automatinis išjungimas užvirus vandeniui .....	yra
Automatinis išjungimas, nesant vandens .....	yra
Kaitinimo elementas .....	diskinis
Pasukimas ant pagrindo .....	360°
Kontaktų grupė su šilumos jutikliu .....	Strix®
Elektros kabelio laikymo skyrius .....	yra
Elektros kabelio ilgis .....	0,75 m
Matmenys .....	215 × 155 × 223 mm
Neto svoris .....	950 g ± 3 %

### Komplektacija

Virdulys .....	1 vnt.
Virdulio pagrindas .....	1 vnt.
Naudojimosi instrukcija .....	1 vnt.
Techninio aptarnavimo knygelė .....	1 vnt.

**I** Gamintojas, tobulindamas savo produkciją, be išankstinio įspėjimo pasilieka teisę keisti jos dizainą, komplektaciją, o taip pat technines charakteristikas.

### Prietaiso įranga A1

1. Korpusas
2. Snapelis su nuimamu nuovirų filtru
3. Virdulio dangtelis
4. Dangčio atidarymo mygtukas
5. Guma dengta virdulio rankena
6. Graduota vandens lygio skalė su apšvietimu
7. Arbatinuko jungimo/išjungimo mygtukas „0/1“ su apšvietimu

8. Padėklas su skyriumi elektros kabeliui
9. Elektros maitinimo kabelis

## I. PRIEŠ PRADEDANT NAUDOTIS

Pašalinkite visas pakavimo medžiagas ir reklaminius lipdukus. Palikite savo vietoje ant gaminio korpuso esantį serijos numerį ir įspėjamąjį lipduką.

**Ant gaminio nesant serijos numerio, automatiškai panaikinama teisė gauti garantinį aptarnavimą.**

Nušluostykite korpusą drėgna šluoste, tuomet nuvalykite sausai. Pašalinio kvapo atsiradimas, prietaisą naudojant pirmą kartą, nėra prietaiso gedimo požymis.

 *Po pervežimo ar laikymo žemoje temperatūroje, prieš prietaisą naudojant, būtina jį palaikyti kambario temperatūroje ne trumpiau kaip 2 val.*

 *Gamintojas rekomenduoja prieš pradedant naudotis prietaisu kelis kartus užvirtinti vandenį ir jį išpilti, kad tokiu būdu būtų pašalintas galimas pašalinis kvapas, o pats prietaisas būtų dezinfekuotas.*

## II. PRIETAISO EKSPLOATACIJA

### Paruošimas naudoti

1. Pastatykite virdulį su pagrindu ant tvirtu, lygus, sauso ir horizontalaus paviršiaus. Statykite taip, kad verdant vandeniui išeinantys karšti garai nepatektų ant tapetų, dekoratyvinių dangų, elektroninių prietaisų ir kitų daiktų ar medžiagų, kurias gali sugadinti padidinta drėgmė ir temperatūra.
2. Išvyniokite reikiamą kabelio ilgį. Nereikalingą jo dalį suvyniokite įduboje, esančioje po pagrindu. Jeigu reikia, naudokite tinkamo galingumo ilgutuvą (ne mažiau kaip 2,5 kW).
3. Nukelkite virdulį nuo pagrindo. Paspauskite ant prietaiso rankenos esantį mygtuką.
4. Įpilkite į virdulį vandens. Vandens lygis turi būti tarp minimalios ir maksimalios žymios, esančios vidinėje virdulio pusėje. Įpytus vandens virš maksimalios žymos, užvirus vandeniui gali tykšti karštas vanduo. Jeigu vandens per mažai, prietaisas gali atsijungti anksčiau laiko.

 **DĖMESIO!** Prietaisas skirtas tik vandeniui pašildyti ir virinti.

- Sandariai uždarykite virdulio dangtį ir pastatykite jį ant pagrindo. Prietaisas veiks tik tuo atveju, jei jis bus teisingai pastatytas.
- Ijunkite prietaisą į elektros tinklą.

### Vandens virinimas

- Paspauskite „0/I“ mygtuką. Pasigirs trumpas garso signalas, prasidės vandens virinimo procesas. Prietaisui veikiant, nepertraukiamai švies mygtukas.
- Užvirus vandeniui, prietaisas automatiškai išsijungs.
- Vandens virinimo procesui nuraukti, pakelkite „0/I“ mygtuką.

**i** Nukėlus virdulį nuo pagrindo veikimo metu, nuostatos išlieka. Gražinus virdulį ant pagrindo, prietaiso veikimas bus automatiškai atnaujintas.

### Apsaugos sistema

- Virdulyje yra įrengta automatinė išjungimo užvirus vandeniui sistema.
- Virdulyje nesant vandens arba esant nepakankamam jo kiekiui suveiks automatinė apsauga nuo perkaitimo ir bus atjungtas virdulio maitinimas. Palaukite, kol prietaisas atvės, tuomet jis vės bus pasirengęs dirbti.

## III. PRIETAISO PRIEŽIŪRA

Prieš valant, atjunkite virdulį nuo elektros tinklo ir leiskite jam atvėsti.

**STOP** Valant DRAUDŽIAMA naudoti skiediklius (benziną, acetoną ir pan.), abrazyvines priemones ir kempines su abrazyvine danga.

**DĖMESIO!** Prieš pakartotinį virdulio naudojimą įsitikinkite, kad elektros kontaktai yra visiškai sausi!

### Korpuso ir pagrindo valymas

Virdulio korpusą ir pagrindą periodiškai nuvalykite minkštu audiniu. Prieš naudojant, visiškai išdžiovinkite virdulį.

**STOP** DĖMESIO! Nemerkite virdulio, pagrindo, elektros kabelio ar kištuko į vandenį: elektros kontaktai negali liestis su vandeniu.

### Nuovirų valymas

Eksplotacijos metu, priklausomai nuo naudojamo vandens sudėties, ant kaitinimo elemento ir vidinių prietaiso sienelių gali atsirasti nuosėdų ir nuovirų. Joms pašalinti naudokite tam skirtas neabrazyvines valymo ir nuo virtuvės prietaisų nuoviras šalinti skirtas priemones.

- Įpilkite į virdulį tris ketvirčius maksimalaus kiekio vandens ir užvirinkite.
- Virduliui išsijungus, iki maksimalios, ant vidinės korpuso pusės esančios žymos įpilkite 8 proc. acto tirpalą.
- Palikite tirpalą virdulyje kelioms valandoms.
- Išpilkite tirpalą iš virdulio ir kruopščiai nuplaukite vandeniu.
- Iki maksimalios žymos, esančios vidinėje virdulio pusėje, įpilkite švaraus vandens ir užvirinkite.
- Išpilkite vandenį ir dar kartą nuplaukite jį švari vandeniu. Jei virdulyje dar liko nuovirų, pakartokite aukščiau aprašytą procedūrą dar kartą.

Taip pat galite naudoti tam skirtas nuovirų šalinimo priemones. Tokiu atveju laikykite jų gamintojų pateiktų instrukcijų.

### Nuimamo filtro valymas

- Atidarykite dangtį. Išimkite nuimamą filtrą, traukdami jį už atsikišimo į viršų.
- Kruopščiai nuplaukite filtrą tekančiu vandeniu. Taip pat galima naudoti indų plovimo priemones.
- Įstatykite filtrą į virdulį atsikišimo centro link.

LTU

## IV. PRIEŠ KREIPIANTIS Į KLIENTŲ APTARNAVIMO CENTRĄ

Gedimas	Galima priežastis	Šalinimo būdas
Virdulys neįsijungia (nešviečia mėlynas apšvietimas)	Nėra maitinimo iš tinklo	Prijunkite virdulį prie veikiančio elektros tinklo
Virdulys išsijungia anksčiau laiko	Ant kaitinimo elemento susikauptė nuoviros	Nuvalykite kaitinimo elementą nuo nuovirų (žr. Skyrių „Prietaiso priežiūra“)
Virdulys išsijungia po kelių sekundžių	Virdulyje nėra vandens, suveikė apsauga nuo perkaitimo	Išjunkite prietaisą nuo elektros tinklo ir leiskite jam atvėsti. Naudojant toliau, pilkite į virdulį vandens virš MIN žymos

## V. GARANTINIAI ĮSIPAREIGOJIMAI

Šiam gaminiui teikiama 2 metai garantija nuo pirkimo datos. Garantiniu laikotarpiu gamintojas įsipareigoja taisymo, detalių keitimo arba viso gaminio keitimo būdu pašalinti bet kokius gamybos defektus, atsiradusius dėl nepakankamos medžiagų ar surinkimo kokybės. Garantija įsigalioja tik tuo atveju, jeigu pirkimo data patvirtinta parduotuvės antspaudu ir pardavėjo parašu originaliame garantojos talone. Ši garantija pripažįstama tik tuo atveju, jeigu gaminys buvo naudojamas pagal eksploataavimo instrukciją, nebuvo remontuotas, išardytas ir nebuvo pažeistas dėl netinkamo naudojimo, taip pat išsaugotas pilnas gaminio komplektas. Ši garantija netaikoma natūraliam gaminio susidėvimui ir naudojamiems medžiagoms (filtrams, lemputėms, keraminėms ir tefloninėms dangoms, sandarinimo gumoms ir kt.).

Gaminio veikimo trukmė ir garantinių įsipareigojimų terminas skaičiuojami nuo pardavimo dienos arba nuo gaminio pagaminimo datos (tuo atveju, kai pardavimo datos negalima nustatyti).

Prietaiso pagaminimo datą rasite serijos numeryje, kuris nurodytas identifikaciniame lipduke ant gaminio korpuso. Serijos numeris yra iš 13 ženklų. 6-asis ir 7-asis ženklas reiškia mėnesį, 8-asis – įrenginio pagaminimo metus.

Nustatytas gaminio eksploataavimo terminas yra 3 metai nuo jo įsigijimo datos su sąlyga, kad gaminys eksploatuojamas vadovaujantis šia instrukcija ir techniniais standartais.

### Ekologiškai nekenksminga utilizacija (elektroninės ir elektros įrangos utilizacija)



Pakuotė, naudojimosi instrukcija ir pats prietaisas utilizuojami laikantis atitinkamų vietos antrinių žaliavų perdirbimo programų. Pasirūpinkite aplinkosauga: neišmeskite tokių gaminių kartu su įprastinėmis buitinėmis atliekomis.

Negalima išmesti panaudotos (senos) įrangos kartu su buitinėmis atliekomis. Juos reikia išmesti atskirai. Senos įrangos savininkai privalo atnešti nebenaudojamus prietaisus į specialius surinkimo punktus arba priduoti atitinkamoms organizacijoms. Tokiu būdu jūs prisidėsite prie vertingos žaliavos perdirbimo ir valymo nuo kenksmingų medžiagų programos.

Šis prietaisas pažymėtas pagal Europos direktyvos 2012/19/ES, reguliuojančios elektros ir elektronikos įrangos utilizavimą, reikalavimus.

Ši direktyva nustato pagrindinius elektros ir elektronikos prietaisų atliekų utilizacijos ir perdirbimo reikalavimus, galiojančius visoje Europos Sąjungos teritorijoje.

 Pirms ierīces lietošanas uzmanīgi izlasiet lietošanas instrukciju un saglabājiet to kā uzziņas līdzekli. Pareiza ierīces lietošana var ievērojami pagarināt tās kalpošanas laiku.

## Drošības pasākumi

- Ražotājs neuzņemas atbildību par bojājumiem, kuri radušies neievērojot drošības tehnikas prasības un izstrādājuma lietošanas noteikumus.
- Šī elektroierīce ir paredzēta lietošanai mājās apstākļos un to var izmantot dzīvokļos, laiku mājās, viesnīcu numuros, ofisu un veikalu palīgtelpās vai citās līdzīgās vietās, un tā nav paredzēta rūpnieciskai izmantošanai. Rūpnieciskā vai jebkura cita nepiemērota ierīces izmantošana tiks uzskatīta par izstrādājuma lietošanas noteikumu pārkāpumu. Šajā gadījumā ražotājs neuzņemas atbildību par iespējamām sekām.
- Pirms ierīces pievienošanas elektrotīklam pārbaudiet, vai tā spriegums atbilst nominālajam ierīces spriegumam (skat. tehnisko raksturojumu vai izstrādājuma rūpnīcas plāksnīti).

- Izmantojiet pagarinātāju, kurš atbilst ierīces patērējamai jaudai – parametru neatbilstība var radīt issavienojumu vai kabeļa aizdegšanos.
  - Pieslēdziet ierīci tikai kontaktligzdām ar sazemējumu – tā ir obligāta prasība aizsardzībai pret elektriskās strāvas triecienu. Izmantojot pagarinātāju pārliecinieties, ka tas arī ir ar sazemējumu.
  - Atvienojiet ierīci no kontaktligzdas pēc lietošanas, kā arī tīrīšanas un pārvietošanas laikā. Atvienojiet strāvas vadu ar sausām rokām, pieturot to aiz kontaktspraudņa, nevelkot aiz vada.
- STOP** *UZMANĪBU! Darbības laikā ierīce uzkarst! Esiet uzmanīgi! Neaiztieciet ar rokām ierīces korpusu darbības laikā. Lai izvairītos no apdeguma ar karstiem tvaikiem, atverot vāku, neliecieties pāri ierīcei.*
- Izmantojiet ierīci tikai paredzētajam nolūkam. Ierīces lietošana mērķiem, kuri nav norādīti instrukcijā, ir lietošanas noteikumu pārkāpums.

LVA

- Tējkannu drīkst izmantot tikai ar paliktni, kurš ietilpst ierīces komplektā.
- Nenovietojiet strāvas vadu durvju ailēs vai siltuma avotu tuvumā. Uzmaniet, lai vads nesagrieztos un nesalocītos, nesaskartos ar asiem priekšmetiem, stūriem vai mēbeļu malām.

**STOP** *ATCERĪETIES: nejaušs strāvas vada bojājums var izraisīt tāda veida bojājumus, kuri neatbilst garantijas noteikumiem, kā arī radīt elektriskās strāvas triecienu. Bojātais strāvas vads ir steidzami jānomaina servisa centrā.*

- Nenovietojiet ierīci uz mīkstas un termoneizturīgas virsmas, neapklājiet to darbības laikā: tas var novest pie ierīces pārkaršanas un bojājumiem.
- Ierīci aizliegts izmantot ārpus telpām: mitruma iekļūšana kontaktgrupā vai svešķermeņu iekļūšana ierīces korpusā var izraisīt nopietnus ierīces bojājumus.
- Pirms ierīces tīrīšanas pārlicinieties, ka tā ir

atvienota no elektrotīkla un pilnībā atdzisusi. Stingri ievērojiet ierīces tīrīšanas norādes.

**STOP** *AIZLIEGTS ierīces korpusu iegremdēt ūdenī!*

- Bērni, vecumā no 8 gadiem un vecāki, kā arī personas ar ierobežotām fiziskām, sensorām vai garīgām spējām, vai nepietiekamu pieredzi vai zināšanām ierīci drīkst izmantot tikai citas personas uzraudzībā un/vai gadījumā, ja ir instruēti par ierīces drošu izmantošanu un apzinās briesmas, saistītas ar tās izmantošanu. Neļaujiet bērniem rotaļāties ar ierīci. Glabājiet ierīci un strāvas vadu bērniem, kuri jaunāki par 8 gadiem, nepieejamā vietā. Ierīces tīrīšanu un apkalpošanu nedrīkst veikt bērni bez vecāku uzraudzības.
- Iepakojuma materiāli (plēve, putuplasts, u.c.) var būt bīstami bērniem. Noslēdziet tos bērniem nepieejamā vietā.
- Aizliegts patstāvīgi veikt ierīces remontu vai veikt izmaiņas tās konstrukcijā. Ierīces remonts ir jāveic tikai autorizēto servisa centra speciā-



listiem. Neprofesionāli izpildīti darbi var izraisīt ierīces salūšanu, traumas un tīrāšuma bojājumus.

STOP

**UZMANĪBU!** Aizliegts izmantot ierīci jebkādu bojājumu gadījumā.

#### Tehniskais raksturojums

Modelis .....	RK-M143-E
Jauda .....	1850-2100 W
Spriegums .....	220-240 V, 50/60 Hz
Tilpums .....	1,7 l
Korpusa materiāls .....	nerūsējošais tērauds
Filtrs pret apkaļķošanu .....	noņemams
Lineāra ūdens līmeņa skala .....	ir
LED apgaismojums .....	ir
Automātiska izslēgšanās pēc ūdens uzvārīšanās .....	ir
Automātiska izslēgšanās ūdens trūkuma gadījumā .....	ir
Automātiska izslēgšanās noņemot no paliktna .....	ir
Sildelements .....	diskveida
Rotācija uz paliktni .....	360°
Kontaktgrupa ar termosensoru .....	Strix
Nodalījums strāvas vada glabāšanai .....	ir
Strāvas vada garums .....	0,75 m
Garbārtizmēri .....	215 × 155 × 223 mm
Neto svars .....	950 g ± 3%

#### Komplektācija

Tējkanna .....	1 gab.
Tējkannas paliktnis .....	1 gab.
Lietošanas instrukcija .....	1 gab.
Servisa grāmatīņa .....	1 gab.

*Razotājām ir tiesības mainīt dizainu, komplektāciju, kā arī izstrādājuma tehnisko specifikāciju sava produkta pilnveidošanas laikā, bez iepriekšēja brīdinājuma par šīm izmaiņām.*

#### Ierīces uzbūve A1

1. Korpuss
2. Snipītis ar noņemamu filtru pret apkaļķošanu
3. Tējkannas vāks
4. Vāka atvēršanas poga
5. Gumijots tējkannas rokturis
6. Lineāra ūdens līmeņa skala ar apgaismojumu
7. Ieslēgšanas/izslēgšanas «0/1» pārslēgs ar apgaismojumu
8. Paliktnis ar nodalījumu strāvas vada glabāšanai
9. Strāvas vads

LVA

## I. PIRMS LIETOŠANAS SĀKUMA

Uzmanīgi izpakojojiet ierīci, noņemiet visus iepakojuma materiālus un reklāmas uzlīmes. Obligāti saglabājiet uzlīmi ar izstrādājuma sērijas numuru un brīdināšās uzlīmes.

**Ja uz ierīces nav sērijas numura, tas automātiski liedz tiesības uz garantijas apkalpošanu.**

Noslaukiet ierīces korpusu ar mitru lupatiņu, pēc tam rūpīgi noslaukiet. Pirmajā izmantošanas reizē var parādīties nepatīkama smaka, kas nav uzskatāma par ierīces bojājumu.



*Pēc transportēšanas vai uzglabāšanas zemā temperatūrā, ierīci pirms ieslēgšanas ir nepieciešams paturēt istabas temperatūrā ne mazāk par 2 stundām.*



*Razotājs iesaka pirms pirmās izmantošanas reizes vairākkārtīgi uzvārt ūdeni tējkannā, lai likvidētu iespējamās nepatīkamas smakas un dezinficētu ierīci.*

## II. IERĪCES LIETOŠANA

### Sagatavošana darbam

1. Novietojiet tējkannu ar paliktni uz cietas, līdzenas, sausas un horizontālas virsmas. Uzdādot pārliciecinieties, lai karstais tvaiks ūdens vārīšanās procesā nenonāktu uz tapetēm, dekoratīvajiem segumiem, sadzīves tehnikas un citiem priekšmetiem, kuri var ciest no paaugstinātas temperatūras un mitruma.
2. Attiniet strāvas vadu vajadzīgajā garumā. Lieko vadu ievietojiet nodalījumā paliktņa apakšā. Ja ir nepieciešams, izmantojiet atbilstošas jaudas pagarinātāju (ne mazāk par 2,5 kW).
3. Noņemiet tējkannu no paliktņa. Nospiediet atvēršanas pogu uz ierīces roktura.
4. Ielejiet tējkannā ūdeni. Ūdens līmenim ir jāatrodas starp minimālo un maksimālo atzīmi, kuras atrodas ierīces korpusa iekšpusē. Ja ūdens līmenis būs augstāks par maksimālo atzīmi, vārīšanās laikā var izšļakstīties karstais ūdens. Ja ūdens būs par maz, ierīce var priekšlaicīgi izslēgties.

 **UZMANĪBU!** Ierīce ir paredzēta tikai ūdens sildīšanai un vārīšanai.

5. Cieši aizveriet tējkannas vāku un novietojiet to uz paliktņa. Ierīce darbosies tikai tadā gadījumā, ja tā būs pareizi novietota.
6. Pievienojiet ierīci elektrotīklam.

### Ūdens vārīšana

1. Nospiediet pogu «0/1». Atskanēs īss signāls, sāksies ūdens vārīšanas process. Ierīces darbības laikā pogas apgaismojums nepārtraukti degs.
2. Pēc ūdens uzvārīšanās ierīce automātiski izslēgsies.
3. Lai pārtrauktu ūdens vārīšanas procesu, paceliet pogu «0/1».

 **Ņemot tējkannu no paliktņa darbības laikā, uzstādījumi saglabāsies. Pēc tējkannas novietošanas atpakaļ uz paliktņa, ierīces darbība tiks automātiski atjaunota.**

### Drōšības sistēmas

- Tējkanna ir aprīkota ar automātiskās izslēgšanās sistēmu pēc ūdens uzvārīšanās.
- Ja tējkannā nav ūdens vai tas ir nepietiekamā daudzumā, nostrādās automātiskā aizsardzība pret pārkaršanu un tējkanna izslēgsies. Pagaidiet, kamēr ierīce atdziest, pēc tam tā būs gatava darbam.

## III. IERĪCES KOPŠANA

Pirms tējkannas tīrīšanas atvienojiet to no elektrotīkla un ļaujiet tai atdzist.

 **AIZLIEGTS tīrīšanai izmantot šķīdinātājus (benzīnu, acetonu, u.c.), abrazīvu līdzekļus un sūkļus ar abrazīvu pārklājumu.**  
**UZMANĪBU!** Pirms atkārtotas tējkannas izmantošanas pārliciecinieties, ka elektriskie kontakti ir pilnīgi sausi!

### Korpusa un paliktņa tīrīšana

Periodiski tīriet tējkannas korpusu un paliktni ar mikstu, mitru drānu. Pirms lietošanas pilnībā nožāvējiet tējkannu.

 **UZMANĪBU!** Neiegremdējiet tējkannu, paliktni, strāvas vadu vai kontaktdakšņu ūdenī: elektriskie kontakti nedrīkst saskarties ar ūdeni.

### Kaļķa nogulsņu tīrīšana

Lietošanas procesā, atkarība no izmantotajam ūdens sastāva, uz sildelementa un ierīces iekšējām sienām var veidoties kaļķu nogulsnes. Lai likvidētu kaļķu nogulsnes, izmantojiet speciālu, neabrazīvu līdzekli virtuves tehnikas nogulsņu likvidēšanai un tīrīšanai.

1. Ielejiet tējkannā ūdeni - trīs ceturtdaļas no kopējā tilpuma un uzvāriet to.
2. Pēc tam, kad tējkanna izslēgsies, pielejiet 9% etiķskābes šķīdumu līdz maksimālā līmeņa atzīmei korpusa iekšpusē.
3. Atstājiet šķīdumu tējkannā uz vairākām stundām.
4. Izejiet šķīdumu no tējkannas un rūpīgi izskalojiet ar ūdeni.
5. Ielejiet tējkannā tīru ūdeni līdz maksimālajai atzīmei korpusa iekšpusē un uzvāriet to.
6. Izejiet ūdeni no tējkannas un atkal izmazgājiet to ar tīru ūdeni. Ja tējkannā ir palikušas nogulsnes, atkārtojiet augstāk aprakstīto procedūru.

Tāpat var arī izmantot speciālo līdzekli nogulsņu likvidēšanai. Šinī gadījumā ievērojiet ražotāja norādījumus.

### Noņemamā filtra tīrīšana

1. Atveriet vāku. Noņemiet filtru, paveltkot to uz augšu aiz izvirkājuma.
2. Nomazgājiet filtru zem tekoša ūdens. Var izmantot trauku mazgājamo līdzekli.
3. Ievietojiet filtru atpakaļ tējkannā, ar izvirkājumu uz centra pusi.

## IV. PIRMS VĒRŠANĀS SERVISĀS CENTRĀ

Bojājums	Iespējamais cēlonis	Bojājums novēršana
Tējkanna neieslēdzas (nedeg ziliais apgaismojums)	Elektrotīklā nav strāvas	Pievienojiet tējkannu kontaktligzdai, kura nav bojāta
Tējkanna izslēdzas pirms laika	Uz sildelementa ir izveidojušās kaļķu nogulsnes	Attīriet sildelementu no nogulsnēm (skat. nodaļu «Ierīces kopšana»)
Tējkanna izslēdzas pēc pāris sekundēm	Tējkannā nav ūdens, nostrādā aizsardzība pret pārkaršanu	Atvienojiet ierīci no elektrotīkla un ļaujiet tam atdzist. Turpmākai izmantošanai ielejiet tējkannā ūdeni augstāk par MIN atzīmi

## V. GARANTIJAS SAISTĪBAS

Šim izstrādājumam tiek piešķirta garantija uz 2 gadi no tā iegādāšanās mirkļa. Garantijas periods laikā ražotājs uzņemas pienākumu novērst, veicot remontu, nomainot detaļas vai nomaiņot visu izstrādājumu, ja nepieciešams, ja defekts, kurus izraisījis nepietiekama materiālu vai montāžas kvalitāte. Garantija stājas spēkā tikai tajā gadījumā, ja iegādāšanās datums ir apstiprināts ar veikala zīmogu un pārdevēja parakstu oriģinālajā garantijas talonā. Šī garantija tiek atzīta par spēkā esošu tikai tad, ja izstrādājums ir lietots atbilstoši lietošanas instrukcijai, nav ticis remontēts, izjaukts un nav bijis sabojāts nepareizas rīcības ar to rezultātā, kā arī saglabāta pilna izstrādājuma komplektācija. Šī garantija nav attiecināma uz dabīgo izstrādājuma nolietojumu un patērējamajiem materiāliem (filtriem, lampiņām, keramiskajiem un teflona pārklājumiem, gumijas blīvējumiem utt.).

Izstrādājuma kalpošanas termiņš un ar to saistīto garantijas saistību darbības termiņš tiek aprēķināts no pārdošanas dienas vai no izstrādājuma izgatavošanas datuma (gadījumā, ja pārdošanas datumu nav iespējams noteikt).

Ierīces izgatavošanas datums ir atrodams sērijas numurā, kas atrodas identifikācijas uzlīmē uz izstrādājuma korpusa. Sērijas numurs sastāv no 13 zīmēm. 6. un 7. zīme apzīmē mēnesi, 8. zīme – ierīces izlaiduma gadu.

Ražotāja noteiktais ierīces kalpošanas termiņš ir 3 gadi no tā iegādāšanās dienas. Termiņš ir spēkā esošs pie nosacījuma, ka izstrādājuma ekspluatācija notikusi atbilstoši šai instrukcijai un lietojamajiem tehniskajiem standartiem. Šis termiņš ir spēkā tikai ar nosacījumu, ka šī izstrādājuma ekspluatācija notiek, strikti ievērojot šo instrukciju un uzstādītās tehniskās prasības.

### Ekoloģiski nekaitīga izmantošana (elektronisko un elektrisko ierīču izmantošana)



Iepakoju un lietošanas instrukciju, kā arī pašu ierīci nepieciešams izmantot atbilstoši vietējai atkritumu pārstrādes programmai. Rūpējieties par apkārtējo dabu: neizmetiet šādus izstrādājumus kopā ar parastajiem sadzīves atkritumiem.

Izmantotās (vecās) ierīces nedrīkst izmest kopā ar citiem sadzīves atkritumiem, tos nepieciešams izmantot atsevišķi. Vecās tehnikas ierīcēm ir jānodod to speciālos pieņemšanas punktos vai atbilstoši organizācijai. Tādā veidā jūs palīdzat vērtīgo izejvielu pārstrādes procesam.

Dotā ierīce ir nomarkēta atbilstoši Eiropas direktīvai 2012/19/EU, kas regulē elektrisko un elektronisko iekārtu izmantošanu.

Dotā direktīva nosaka galvenās elektrisko un elektroniski iekārtu atkritumu izmantošanas prasības, kuras darbojas visā Eiropas Savienības teritorijā.



Enne kasutamist lugege hoolikalt läbi kasutusjuhend ja hoidke see teatmikuna alles. Seadme õige kasutamine pikendab oluliselt selle teenistusaega.

## Ohutusmeetmed

- Tootja ei kannu vastutust vigastuste eest, mis on esile kutsutud ohutustehnika nõuete ja toote kasutusreeglite mittejärgimisega.
- Nimetatud elektriseadet võib kasutada korterites, suvilates, hotelli numbrites, kaupluste olmeruumides, kontoriruumides ja teistes taolistes mittetööstusliku kasutamise tingimustes. Seadme tööstuslikku või muud otstarbekohatut kasutamist loetakse toote kasutuse rikkumiseks. Sel juhul ei kannu tootja vastutust võimalike tagajärgede eest.
- Enne seadme sisselülitamist elektrivõrku, kontrollige, kas selle pingele vastab seadme nominaalsele toitepingele (vt. tehniline iseloomustik või toote tehasetabelit).
- Kasutage seadme tarbitavale võimsusele vastavat pikendajat. Parameetrite mittevastavus

võib tingida lühise ja kaabli süttimise.

- Lülitage seade vaid maandust omavatesse pistikutesse – see on kohustuslik nõue elektrilöögi kaitse eest. Kasutades pikendajat veenduge, et see on maandatud.
- Lülitage seade pistikust välja peale selle kasutamist, samuti selle puhastamise või ümberasetamise ajal. Elektrijuhe võtke välja kuivade kätega, hoides seda kahvlist, mitte aga juhtmest.

**STOP**

*TÄHELEPANU! Töötamise ajal seade soojeneb! Olge ettevaatlikud! Seadme töö ajal ärge puudutage kätega seadme korpusi. Kuumast aurust saadavate põletuste vältimiseks ärge kummarduge seadme kohale kaane avamisel.*

- Kasutage seadet vaid selle määratlusel. Seadme kasutamine eesmärkidel, mis erinevad antud juhendis toodust, on kasutusjuhendite rikkumine.
- Teekannu on lubatud kasutada vaid seadme komplekti kuuluva teekannu alusega.

- Ärge paigaldage elektritoitejuhet ukseavadesse või soojusallikate läheduses. Jälgige, et elektrijuhe ei oleks kokku keerdunud ja painutatud, ei puutuks kokku teravate esemetega, mööbli nurkadega ja äärtega.
- **STOP** *PIDAGE MEELES elektrijuhtme juhuslik vigastamine võib tingida garantiitingimustele mittevastavaid vigastusi, samuti tekitada elektrilöögi. Vigastatud elektriakabel tuleb viivitamatult lasta hoolduskeskuses välja vahetada.*
- Ärge paigaldage tööanumaga seadet pehmele ja mitte termokindlale pinnale, töö ajal ärge seda kinni katke: see võib tingida seadme töö häired ja vigastused.
- Seadet on keelatud kasutada avatud õhus. niiskuse või kõrvaliste esemete sattumine seadme korpusesse võivad tingida tõsisid vigastusi.
- Enne seadme puhastamist veenduge, et see on elektrivõrgust välja lülitatud ja täielikult jahunenud. Järgige rangelt seadme puhastamise juhendeid.

**STOP** *KEELATUD on paigutada seadet vette!*

- Lapsed vanuses 8 aastat ja vanemad ning keha-, meele- või vaimupuudega inimesed ja inimesed, kellel pole piisavalt kogemusi või teadmisi, tohivad seadet kasutada ainult järelevalve all ja/või juhul, kui neid on eelnevalt seadme ohutus kasutamises instrueeritud ja nad on teadlikud seadme kasutamisega seotud ohtudest. Lapsed ei tohi seadmega mängida. Hoidke seadet ja selle toitejuhet alla 8 aastastele lastele kättesaamatus kohas. Lapsed ei tohi seadet ilma täiskasvanute järelevalveta puhas-tada ega hooldada.
- Pakkematerjalid (kile, penoplast jne.) võivad olla lastele ohtlikud. Lämmatamise oht! Säilitage pakendit lastele kättesaamatus kohas.
- Keelatud on seadme iseseisev remont või muudatuste tegemine selle konstruktsiooni. Seadme remonti peab tegema vaid autoriseeritud hoolduskeskuse spetsialist. Ebaprofessionaalselt

EST

tehtud remont võib tingida seadme rikke, trauma või vara kahjustuse.

STOP

**TÄHELEPANU!** Keelatud seadme kasutamine mis tahes vigastuste korral.

#### Tehnilised andmed

Mudel.....	RK-M143-E
Võimsus.....	1850-2100 W
Pinge.....	220-240 V, 50/60 Hz
Maht.....	1,7 liitrit
Korpuse materjal.....	roostevaba teras
Katlakivifilter.....	eemaldatav
Veetaseme skaala.....	on
LED-taustvalgustus.....	on
Automaatne väljalülitus vee keemaminemisel.....	on
Automaatne väljalülitus tühja kannu sisselülitamisel.....	on
Kuumutuselement.....	plaat
Pööratavus alusel.....	360°
Temperatuurinduri ühendusgrupp.....	Strix®
Juhtme hoiukoht.....	on
Toitejuhtme pikkus.....	0,75 m
Välismootmed.....	215 × 155 × 223 mm
Netokaal.....	950 g ± 3%

#### Komplekti kuuluvad

Veekeetja.....	1 tk
Veekeetja alus.....	1 tk
Kasutusjuhend.....	1 tk
Hooldusraamat.....	1 tk

Tootjal on õigus oma toodete täiustamise käigus toote disaini, komplekti kuuluvaid esemeid ja toote tehnilisi omadusi muuta ilma neist muudatustest täiendavalt teavitamata.

#### Seadme ehitus A1

1. Korpus
2. Tila koos eemaldatava katlakivifiltriga
3. Kaas
4. Kaane avamise nupp
5. Kannu kummeeritud käepide
6. Taustvalgustusega veetaseme skaala
7. Taustvalgustusega toitenupp „0/1“
8. Alus koos toitejuhtme hoiukohaga
9. Toitejuhe

## I. ENNE KASUTAMIST

Võtke seade ettevaatlikult karbist välja, eemaldage kõik pakkematerjalid ja reklaamsildid. Kindlasti jätke kohale seerianumbriga kleebis ja hoiatav kleebis.

**Seadmel oleva seerianumbri puudumine jätab teid automaatselt ilma garantiivoolduse õigusest.**

Pühkige seadme korpust niiske lapiga, seejärel kuivatage. Kõrvalise lõhna tekkimise esimesel kasutamisel ei ole seadme vigastuseks.



Peale transportimist või madalatel temperatuuridel säilitamist on vaja seadet hoida tootetemperatuuril vähemalt 2 tundi enne sisselülitamist.



Tootja soovib enne kasutamist algust keeta vesi mõned korrad võimalike kõrvaliste lõhnade eemaldamiseks ja seadme desinfitseerimiseks.

## II. SEADME KASUTAMINE

### Töökõs ettevalmistamine

1. Paigutage veekeetja alusega tugevale ja tasasele horisontaalpinnale. Jälgige seejuures, et vee keema minemisel tilast väljuv aur ei satuks tapeedile, dekoratiivkatelele, elektroonikaseadmetele ega muudele esemetele, mida niiskus või kõrge temperatuur võiks kahjustada.
2. Kerige toitejuhe soovitud pikkuses lahti. Üteliigne osa kerige sündsisse aluse all. Vajaduse korral kasutage sobiva võimsusega (vähemalt 2,5 kW) pikendusjuhet.
3. Võtke kann aluselt. Vajutage kaane avamise nuppu käepidemel.
4. Täitke kann veega. Veetase peab jääma minimaal- ja maksimaaltaseme tähistuse vahele kannu sees. Kui täidate kannu üle maksimaaltaseme tähistuse, võib vesi keemaminemisel kannust välja pritsida. Kui vett on liiga vähe, võib kann enne vee keemaminekut välja lülituda.

 **TÄHELEPANU!** Seade on mõeldud ainult vee kuumutamiseks ja keetmiseks.

5. Sulgege tihedalt kaas ja asetage kann alusele. Seade hakkab tööle ainult siis, kui see on õigesti kohale asetatud.
6. Ühendage seade vooluvõrku.

### Vee keetmine

1. Vajutage nuppu „0/I“. Kostab lühike signaal ja vee kuumutamine käivitub. Seadme töötamise ajal põleb nupu valgustus pidevalt.
2. Pärast vee keemaminekut lülitub seade automaatselt välja.
3. Vee kuumutamise katkestamiseks vajutage nuppu „0/I“.

 **Kui võtate kannu töötamise ajal aluselt maha, siis töörežiim säilib. Pärast kannu alusele tagasi panemist jätkub töö automaatselt.**

### Ohutussüsteemid

- Veekeetja lülitub pärast vee keemaminemist automaatselt välja.
- Kui kannus ei ole vett või on vett liiga vähe, lülitab ülekuumenemiskaitse sisse lülitatud kannu automaatselt välja. Oodake, kuni seade jahtub. Pärast seda on see jälle töökõs valmis.

## III. SEADME HOOLDAMINE

Enne puhastamist ühendage veekeetja elektrivõrgust lahti ja laske sel maha jahtuda.

 **Puhastamiseks ON KEELATUD kasutada lahusteid (benssiini, atsetooni jms), kraapivaid puhastusvahendeid ja kraapiva kattega käsna.**

**TÄHELEPANU!** Enne kannu uuesti kasutamist veenduge, et elektrikontaktid on täiesti kuivad!

### Korpuse ja aluse puhastamine

Puhastage korpust ja alust regulaarselt niiske lapiga. Enne kasutamist kuivatage korralikult.

 **TÄHELEPANU!** Ärge kastke kannu, alust, toitejuhet ega pistikut vette: elektrikontaktid ei tohi märjaks saada.

### Katlakivi eemaldamine

Kasutamise jooksul võib vee koostisest olenevalt kannu kuumutuselemendile ja sisepindadele tekkida katlakivi. Eemaldage see spetsiaalse köögiseadmete jaoks mõeldud mittekraapiva katlakivi eemaldamise vahendiga.

1. Täitke kann kolme neljandiku ulatuses maksimaalsest mahust ja laske veel keema minna.
2. Pärast vee keemaminekut valage sellesse 8-protsendilist äädikalahust kuni maksimaalse mahu tähistuseni kannu sees.
3. Jätke lahus paariks tunniks kannu.
4. Valage lahus välja ja loputage kannu hoolikalt puhta veega.
5. Täitke kann maksimaaltaseme tähistuseni kannu sees puhta veega ja laske vesi keema minna.
6. Valage see vesi uuesti ära. Kui kannus on ikka veel katlakivi, korra seada protseduuri.

Võite kasutada ka spetsiaalseid katlakivi eemaldamise vahendeid. Sellisel juhul järgige vahendi tootja juhiseid.

### Eemaldatava filtri puhastamine

1. Avage kaas. Võtke eemaldatav filter ülespoole tõmmates välja.
2. Peske filter jooksva vee all puhtaks. Võite kasutada ka nõudepesuvahendit.
3. Pange filter kannu tagasi nii, et nukk jääb keskele.

EST

## IV. ENNE HOOLDUSKESKUSESSE PÖÖRDMIST

Rike	Võimalik põhjus	Kõrvaldamise meetod
Teekann ei lülitu sisse (sinine valgustus ei põle)	Puudub elektritoide	Lülitage teekann töökorras elektrivõrku
Teekann lülitub enneaegselt välja	Soojenduselementidele on tekkinud kattakivi	Puhastage soojenduselement kattakivist (vt. jagu "Seadme hooldamine")
Teekann lülitub sisse mõne sekundi möödudes	Teekannus puudub vesi, hakkas tööle ölesoojenemise kaitse	Lülitage seade elektrivõrgust välja ja andke sellel jahtuda. Edasisel kasutamisel täitke anum veega kõrgemale märgist MIN

## V. GARANTIIOHUSTUSED

Antud seadmele antakse 2 aastat garantiid alates selle soetamisest. Garantiiaja jooksul kohustub valmistaja remondi, detailide asendamise või kogu seadme asendamise teel kõrvaldama mistahes tehasedefektid, esile kutsutud materjalide ebapiisava kvaliteedi või kokkupanekuga. Garantii jõustub vaid sel juhul, kui ostukuupäev on kinnitatud kaupluse pitsatiga ja müüja allkirjaga originaalsel garantiitalongil. Käesolevat garantiid tunnistatakse vaid juhul, kui seadet kasutati vastavalt juhendile, seda ei remonditud, ei võetud lahti ja ei olnud vigastatud selle ebaõigel kasutamisel, samuti juhul, kui on säilinud seadme täielik Komplektatsioon. Nimetatud garantiid ei laiene seadme loomulikule kulumisele ja kulumaterjalidele (filtrid, lambid, kõrbemisvastased katted, tihendid jne.).

Toote teenistusaega ja garantiikohustuste kehtivusaega arvestatakse selle ostupäevast või toote valmistamise päevast (juhul, kui müügi kuupäeva ei ole võimalik tuvastada).

Seadme valmistamise kuupäeva võib leida seerianumbris, mis paikneb toote korpusel oleval identifitseerimise sildil. Seerianumber koosneb 13 märgist. 6 ja 7 märk tähistavad kuud, 8 märk – seadme väljalaske aastat.

Tootja poolt kehtestatud teenistusae – 3 aastat selle soetamise hetkest alates. Tähtaeg kehtib juhul, et toodet kasutatakse vastavalt juhendile ja rakendatavatele tehnilistele standarditele. Nimetatud garantiiaeg on kehtiv tingimusel, et seadme kasutus toimub ranges vastavuses käesoleva instruksiooniga ja esitatud tehniliste nõuetega.

### Keskonnasõbralik jäätmekäitus (elektri- ja elektroonikaseadmete romude käitlemine)



Pakend, kasutusjuhend ja seade tuleb kõrvaldada kohalike jäätmekäitluseeskirjade järgi. Hoidke keskkonda: ärge visake selliseid seadmeid olmejäätmete hulka.

■ Kasutusest kõrvaldatavaid (vanu) seadmeid ei tohi visata olmeprügi hulka, vaid neid tuleb käidelda eraldi. Vanade seadmete omanikud peavad viima need seadmed vastavatesse kogumispunktidesse. Sellega aitae kaasa väärtuslike toorainete ümbertöötlemisele ja väldite saasteainete sattumist keskkonda.

Käesolev seade on märgistatud vastavalt Euroopa direktiivile 2012/19/EL, mis reguleerib elektri- ja elektroonikaseadmete jäätmete käitlemist.

See direktiiv määratleb elektri- ja elektroonikaseadmete jäätmete kõrvaldamise ja taaskasutamise põhinõuded, mis kehtivad kogu Euroopa Liidus.





Înainte de utilizare citiți cu atenție manualul de exploatare și păstrați-l în calitate de material de referință. Utilizarea corectă a dispozitivului va prelungi semnificativ durata lui de exploatare.

## Măsurile de siguranță

- Producătorul nu poartă răspundere pentru deteriorări, cauzate de nerespectarea cerințelor tehnicii securității și ale regulilor de exploatare a dispozitivului.
- Prezentul dispozitiv electric este prevăzut pentru utilizare în condiții de trai și poate fi utilizat în apartamente, căsuțe de vacanță, camere de hotel, clădiri de uz social ale magazinelor, oficiile sau în alte condiții similare de utilizare nonindustriale. Utilizarea industrială sau orice altă nespicală a dispozitivului va fi considerată ca încălcarea condițiilor de utilizare corespunzătoare a dispozitivului. În acest caz producătorul nu își asumă responsabilitatea pentru consecințele posibile.
- Înainte de a conecta dispozitivul la rețeaua electrică, verificați dacă tensiunea lui corespunde cu

tensiunea nominală a dispozitivului (a se vedea caracteristicile tehnice sau plăcuța uzinei producătoare dispozitivului).

- Utilizați prelungitorul, proiectat pentru consumul de putere a dispozitivului: necorespunderea parametrilor poate provoca un scurtcircuit sau inflamarea cablului.
- Conectați dispozitivul doar la prizele cu contact sigur cu pământul, – este o cerință obligatorie de securitate electrică. Utilizând prelungitorul, asigurați-vă că acesta are de asemenea contact sigur cu pământul.
- Deconectați dispozitivul din priza electrică după utilizare, precum și în timpul curățării sau deplasării. Extrageți cablul de alimentare cu mâinile uscate, ținându-l de ștecher, dar nu de cablul de alimentare.

**STOP**

*ATENȚIE! În timpul funcționării dispozitivul se încălzește! Fiți prudenți! Nu atingeți cu mâinile corpul dispozitivului în timpul funcționării lui.*

ROU

*Pentru a evita arsurile de la aburul fierbinte, nu vă aplecați deasupra dispozitivului la deschiderea capacului.*

- Utilizați dispozitivul doar conform destinației sale. Utilizarea dispozitivului în alte scopuri deosebite de cele menționate în acest manual este o încălcare a regulilor de utilizare.
  - Se permite utilizarea fierbătorului doar cu suportul care face parte din setul de livrare.
  - Nu întindeți cablul de alimentare electrică în golurile ușilor sau în apropierea surselor de căldură. Asigurați-vă, că cablul de alimentare electrică să nu fie răsucit și îndoit, sau în contact cu obiectele, colțurile și marginile ascuțite ale mobilierului.
- STOP** *RETINEȚI: deteriorarea accidentală a cablului de alimentare electrică poate cauza defecte, care nu corespund cerințelor de garanție, precum și la electrocutare. Cablul de alimentare deteriorat necesită o înlocuire urgentă în centrul de deservire.*
- Nu instalați dispozitivul cu vasul de lucru pe o suprafață moale și nerezistentă la căldură, nu-l acoperiți în timpul funcționării: aceasta poate duce la dereglarea funcționării și deteriorarea dispozitivului.
  - Nu exploatați dispozitivul la aer liber: pătrunderea umidității în contactele electrice sau a altor obiecte străine în interiorul corpului dispozitivului poate provoca deteriorări grave.
  - Înainte de curățarea dispozitivului asigurați-vă că acesta este deconectat de la rețeaua electrică și s-a răcit complet. Urmați riguros instrucțiunile de curățare a dispozitivului.
- STOP** *NU scufundați corpul dispozitivului în apă!*
- Copiii în vârstă de 8 ani și mai mult, precum și persoanele cu handicap, senzoriale sau psihice, sau lipsa de experiență și cunoștințe, pot utiliza dispozitivul numai sub supravegherea și/sau în acel caz, dacă au fost instruiți cu privire la utilizarea în condiții de siguranță a dispozitivului și

sunt conștienți de pericolul, legat de utilizarea acestuia. Copiii nu trebuie să se joace cu aparatul. Păstrați aparatul și cablul de alimentare în locuri neaccesibile copiilor sub 8 ani. Curățarea și întreținerea dispozitivului nu trebuie să fie efectuate de copii fără supravegherea unui adult.

- Materialul de ambalare (pelicula, masa plastică expandantă, etc.) poate fi periculos pentru copii. Pericol de sufocare! Păstrați ambalajul la un loc inaccesibil pentru copii.
- Sunt interzise repararea dispozitivului de sine stătător sau introducerea modificărilor în construcția lui. Repararea dispozitivului trebuie să fie efectuată doar de către un specialist al centrului de deservire autorizat. Lucrul efectuat neprofesional poate duce la defectarea dispozitivului, vătămări și deteriorarea bunurilor.

STOP

**ATENȚIE!** Nu utilizați dispozitivul în cazul oricărei defecțiuni.

### Caracteristici tehnice

Model.....	RK-M143-E
Putere.....	1850-2100 W
Tensiune.....	220-240 V, 50/60 Hz
Capacitate .....	1,7 l
Materialul corpului.....	oțel inoxidabil
Filtru împotriva depunerii de calcar .....	dețasabil
Gradația gradată a nivelului de apă.....	este
Iluminarea LED.....	este
Deconectare automată la fierberea apei.....	este
Deconectare automată în lipsa apei.....	este
Elementul de încălzire .....	cu disc
Rotire pe suport .....	360°
Contact electric cu traductor termic.....	Strix®
Compartiment pentru păstrarea cablului de alimentare .....	este
Lungimea cablului de alimentare .....	0,75 m
Dimensiuni de gabarit.....	215 × 155 × 225 mm
Masa netă.....	950 g ± 3%

### Completare

Fierbător.....	1 buc.
Suport pentru fierbător .....	1 buc.
Instrucțiuni de utilizare.....	1 buc.
Carte de service.....	1 buc.

Producătorul își rezervă dreptul de a modifica designul, conținutul, precum și caracteristicile tehnice ale dispozitivului pe parcursul perfecționării dispozitivului fără anunțarea prealabilă despre aceste modificări.

### Construcția dispozitivului A1

1. Corp
2. Cioc cu filtru detașabil împotriva depunerii de calcar
3. Capacul fierbătorului
4. Buton pentru deschiderea capacului
5. Mâner cauciucat al fierbătorului

ROU

6. Gradația gradată a nivelului de apă cu iluminare
7. Tumbler de conectare/deconectare «0/1» cu iluminare
8. Suport cu compartimentul pentru păstrarea cablului de alimentare
9. Cablu de alimentare

## I. ÎNAINTE DE PRIMA UTILIZARE

Despachetați dispozitivul, înlăturați toate materialele de ambalare și autocolante promoționale. Păstrați obligatoriu autocolanta cu numărul seriei și autocolanta de avertizare.

**Lipsa numărului de serie pe dispozitiv va anula automat drepturile de deservire garantată.**

Ștergeți corpul dispozitivului cu o cârpă umedă, apoi ștergeți-l pînă la uscat. Apariția unui miros străin la prima utilizare nu prezintă semne de deteriorare a dispozitivului.



*După transportarea sau păstrarea la temperaturi joase este necesar să mențineți dispozitivul la temperatura camerei nu mai puțin 2 ore înainte de conectare.*



*Producătorul recomandă înaintea începerii utilizării de a fierbe de câteva ori apă în fierbător pentru eliminarea mirosurilor străine și dezinfectarea dispozitivului.*

## II. UTILIZAREA DISPOZITIVULUI

### Pregătire de lucru

1. Instalați fierbătorul cu suport pe o suprafața dură, plană, uscată și orizontală. La instalare, asigurați-vă ca aburul, produs în procesul fierberii, să nu nimerască pe tapete, acoperiri decorative, dispozitive electrice și alte obiecte, care se pot deteriora de la temperatură și umiditate înalte.
2. Desfășurați complet cablu de alimentare. Excesul puneți-l în canalul din partea în jos a suportului. După necesitate utilizați un prelungitor cu putere convenabilă (nu mai puțin de 2,5 kW).
3. Scoateți fierbătorul de pe suport. Apăsăți butonul de deschidere situat pe mânerul dispozitivului.
4. Turnați în fierbător apă. Nivelul apei în fierbător trebuie să fie între marcelele minime și maxime aplicate pe suprafața interioară a corpului dispozitivului.

Dacă umpleți fierbătorul mai sus de marcajul maxim, atunci în procesul fierberii este posibilă stropirea cu apă clocotită. Dacă cantitatea apei este prea puțină, atunci dispozitivul poate să se deconecteze din timp.



**ATENȚIE!** Dispozitivul este destinat doar pentru încălzirea și fierberea apei.

5. Încideți compact capacul fierbătorului și instalați-l pe suport. Dispozitivul va funcționa dacă este instalat corect.
6. Conectați dispozitivul la rețeaua electrică.

### Fierberea apei

1. Apăsăți butonul «0/1». Va răsună un semnal scurt, va începe procesul de încălzire a apei. În timpul funcționării dispozitivului iluminarea butonului va funcționa în continuu.
2. După fierberea apei dispozitivul se va deconecta automat.
3. Pentru întreruperea procesului de încălzire a apei apăsați butonul «0/1».



*La scoaterea fierbătorului de pe suport în timpul funcționării setările se păstrează. După întoarcerea fierbătorului pe suport funcționarea dispozitivului se va restabili automat.*

### Sisteme de securitate

- Fierbătorul este dotat cu un sistem de deconectare automată după fierberea apei.
- În lipsa apei în fierbător sau cantitatea insuficientă a acesteia se va declanșa protecția automată la supraîncălzire și va deconecta alimentarea fierbătorului. Așteptați pînă când dispozitivul se va răci, după care el va fi gata pentru funcționare.

## III. ÎNTREȚINEREA DISPOZITIVULUI

Înainte de curățare deconectați fierbătorul de la rețeaua electrică și lăsați-l să se răcească.



*Nu utilizați la curățarea solvenți (benzină, acetonă, etc.) detergenți abrazivi și burete cu acoperire abrazivă.*

**ATENȚIE!** Înainte de utilizarea repetată a fierbătorului, asigurați-vă că contactele electrice sunt complet uscate!

### Curățarea corpului și suportului

Curățați periodic corpul fierbătorului și suportul cu o cârpă moale, umedă. Înainte de utilizare uscați complet fierbătorul.

**STOP** **ATENȚIE!** Nu scufundați fierbătorul, suportul, cablul de alimentare electrică sau ștecherul în apă: contactele electrice nu trebuie să fie în contact cu apa.

### Curățarea de la depunerile de calcar

În procesul utilizării, în dependență de compoziția apei utilizate, pe elementul de încălzire și pereții interiori ai dispozitivului este posibilă formarea prosopăului și depunerii de calcar. Pentru înlăturarea lor utilizați detergenți speciali neabrazivi pentru curățarea și înlăturarea depunerii de calcar din tehnica de bucătărie.

- Umpleți fierbătorul cu ¼ din volumul maxim și aduceți apa la fierbere.
- După ce fierbătorul se va deconecta, adăugați în el o soluție de acid citric de 8 procente până la marcajul maxim de pe suprafața interioară a corpului.
- Lăsați soluția în fierbător pentru câteva ore.
- Vârsați soluția din fierbător și spălați-l minuțios cu apă.
- Turnați în fierbător apă curată până la marcajul maxim de pe suprafața interioară a corpului și aduceți-o până la fierbere.
- Vârsați apa din fierbător și clătiți-l din nou cu apă curată. Dacă în fierbătorul au rămas depuneri de calcar, repetați procedura descrisă mai sus.

La fel puteți utiliza o soluție specială pentru înlăturarea depunerii de calcar. În acest caz urmați instrucțiunile producătorului acestuia.

### Curățarea filtrului detașabil

- Deschideți capacul. Scoateți filtrul detașabil, trăgându-l în sus de ieșitură.
- Spălați filtrul sub apă curgătoare. Puteți utiliza un detergent de spălat vase.
- Introduceți filtrul în fierbător cu ieșitură spre centru.

## IV. ÎNAINTE DE A APELA LA UN CENTRU DE DESERVIRE

Defectul	Cauza posibilă	Metoda de înlăturare
Fierbătorul nu se conectează (iluminarea albastră lipsește)	Lipsește energia electrică	Conectați dispozitivul la priză electrică în stare de funcționare

Defectul	Cauza posibilă	Metoda de înlăturare
Fierbătorul se deconectează din timp	Pe elementul de încălzire s-au format depuneri de calcar	Curățați elementul de încălzire de depunerile de calcar (a se vedea secțiunea "Întreținerea dispozitivului")
Fierbătorul se conectează peste câteva secunde	În fierbător lipsește apa, s-a declanșat protecția contra supraîncălzirii	Deconectați dispozitivul de la rețeaua electrică și lăsați-l să se răcească. La utilizarea ulterioară umpleți fierbătorul cu apă mai sus de marcajul MIN

## V. OBLIGAȚII DE GARANȚIE

Pentru acest produs se acordă un termen de garanție de 2 ani de la momentul procurării. În timpul perioadei de garanție producătorul se obligă să înlăture prin reparare, schimbare a pieselor sau schimbare a produsului complet orice defecte de fabrică provocate de calitatea insuficientă a materialelor sau de rasamblare. Garanția intră în vigoare numai în cazul în care data procurării este confirmată prin ștampila magazinului și semnătura vânzătorului pe talonul de garanție original. Prezența garanției se recunoaște numai în cazul în care produsul a fost utilizat în conformitate cu instrucțiunea de exploatare, nu a fost reparat, nu a fost dezasamblat și nu a fost defectat în rezultatul manipulării incorecte, precum și păstrată toată completarea produsului. Prezența garanției nu se răspindește asupra uzurei normale a produsului și asupra consumabilelor (filtrelor, becului, acoperirilor ceramice și de teflon, garniturilor de etanșare etc.).

Termenul de exploatare a produsului și termenul de valabilitate a garanției se calculează de la data vânzării sau de la data fabricării produsului (în cazul în care data de vânzare e imposibil de determinat).

Data fabricării dispozitivului poate fi găsită în numărul de serie, amplasat pe eticheta de identificare atașată pe carcasa produsului. Numărul de serie este format din 13 simboluri. Simbolurile 6 și 7 indică luna, 8 – anul de producere a dispozitivului.

Termenul de servire a aparatului stabilit de producător constituie 3 ani din momentul procurării cu condiție că exploatarea produsului este efectuată în corespundere cu instrucțiunea dată și standardele tehnice.

ROU

**Eliminarea ecologică (utilizarea echipamentelor electrice și electronice)**

Utilizarea ambalajului, ghidul utilizatorului, precum și dispozitivul înșiși trebuie să fie efectuată în conformitate cu programele de reciclare locale. Arătați preocupare pentru mediu: nu aruncați aceste produse cu deșeurile menajere obișnuite.

Dispozitivele (vechi) nu trebuie aruncate împreună cu gunoiul menajer, ele trebuie eliminate separat. Posesorii echipamentelor vechi sunt obligați pentru a aduce dispozitive la centrele de recepție speciale sau organizațiilor în cauză. Astfel, ajutați programul la prelucrarea materiilor prime valoroase, precum și curățarea de poluanți.

Acest aparat este marcat în conformitate cu Directiva Europeană 2012/19/EU, reglementează reciclarea echipamentelor electrice și electronice.

Această directivă specifică cerințele de bază pentru eliminarea și reciclarea deșeurilor de la dispozitivele electrice și electronice, valabilă pe întreg teritoriul Uniunii Europene.



Mielőtt használatba venné a készüléket, figyelmesen olvassa el és őrizze meg az adott használati utasítást. A készülék rendeltetésszerű használata jelentősen növeli a készülék élettartamát.

## Biztonságvédelmi szabályok

- A gyártó nem vállal felelősséget a készülékkel kapcsolatos biztonsági követelmények és üzemeltetési szabályok be nem tartásából adódó meghibásodásokért.
- Az adott elektromos berendezés egy magas funkcionális, otthoni körülmények közt, szállodai szobákban, boltok és irodák gazdasági helyiségeiben, valamint más, nem ipari célból használatos helyiségekben való ételkészítésre alkalmas készülék. A készülék ipari vagy más nem rendeltetésszerű használata, a rendeltetésszerű használat feltételeinek megsértését jelenti. Ebben az esetben a gyártó a lehetséges következményekért nem vállal felelősséget.
- Mielőtt a készüléket hálózatba csatlakoztatna, ellenőrizze, hogy a hálózati feszültség megegyezik – e a készülék tápfeszültségével (lásd a műszaki jellemzőket vagy a készülék gyári címkéjét).
- Csak olyan hosszabbítót használjon, amely megfelel a készülék teljesítményi paramétereinek – a paraméterek

eltérései rövidzárlathoz vagy a tápkábel kigyulladásához vezethetnek.

- Csak földelt aljzatba csatlakoztassa a készüléket – ez kötelező biztonságvédelmi előírás. Hosszabbítót használva, győződjön meg hogy a hosszabbító földelt.
- A készülék használata befejeztével, valamint a készülék tisztításakor és áthelyezésekor, húzza ki a csatlakozó dugót. A csatlakozó dugót száraz kézzel, nem a vezetékét, hanem a dugót fogva húzza ki.

**STOP**

*FIGYELEM! Üzem közben a készülék felmelegszik! Legyen óvatos! Üzem közben, ne érintse kézzel a készüléket. Égési sérülések elkerülése érdekében, a fedél kinyitásakor ne hajoljon a készülék fölé.*

HUN

- Csak rendeltetésszerűen használja a készüléket. A készülék, az adott használati utasítástól eltérő használata, az üzemeltetési szabályok megsértését jelenti.
- A vízforraló készüléket csak a készülék tartozékaként szállított megvilágítással lehet használni.
- Ne vezesse a tápkábelt ajtónyílásokon keresztül vagy hőforrások közelében. Ügyeljen, hogy a tápkábel ne

csavarodjon össze és ne törjön meg, valamint ne érjen éles tárgyakhoz vagy bútor éleihez és széleihez.

**STOP** ***EMLÉKEZZEN:** a tápvezeték véletlen sérülése olyan meghibásodásokhoz vezethet, amelyek nem egyeznek meg a garanciavállalási feltételekkel, valamint áramütést okozhatnak. A sérült elektromos kábelt a szervizközpontban azonnal ki kell cserélni.*

- Ne helyezze a készüléket puha vagy nem hőálló felületre, üzemelés közben ne takarja le: ez a készülék inkorrekt működéséhez és meghibásodásához vezethet.
- Tilos a készülék kültéri használata: nedvesség vagy idegen tárgyak a készülék belsejébe jutása, a készülék komoly meghibásodásához vezethet.
- Tisztítás előtt, győződjön meg, hogy a készülék le van kapcsolva a hálózatról és teljesen kihűlt. Szigorúan tartsa be a tisztítással kapcsolatos utasításokat.

**STOP** ***TILOS** a készüléket vízbe meríteni!*

- 8 éves és idősebb gyermekek, valamint elégtelen fizikai, érzéki- ill. szellemi képességű, vagy tapasztalattal illetve

ismerettel nem rendelkező személyek a készüléket csak felügyelet mellett használhatják és/vagy abban az esetben, ha utasításokat kaptak a készülék biztonságos használatával kapcsolatban és tisztában vannak a készülék használatával összefüggő veszélyekkel. Gyermekek ne játszanak a készülékkel. A készüléket és az elektromos vezetéket tartsa elzárva 8 évnél fiatalabb gyermekektől. A készülék tisztítását és karbantartását ne végezzék gyermekek felnőtt felügyelete nélkül.

- A csomagolóanyag (fólia, hungarocell és más) a gyerekek részére veszélyt jelent. Fulladás veszélyét! A csomagolóanyagot gyermekektől távol tartsa.
- Minden, karbantartással és javítással kapcsolatos munkát csak az illetékes márkaszerviz szakembere végezhet. A nem szakmailag elvégzett munka a készülék meghibásodásához vezethet, valamint sérüléseket és anyagi károkat okozhat.

**STOP** ***FIGYELEM!** A meghibásodott készülék bármilyen használata, tilos.*



## Műszaki jellemzők

Tipus.....	RK-M143-E
Teljesítmény.....	1850-2100 W
Feszültség.....	220-240 V, 50/60 Hz
Térfogat.....	1,7 l
Burkolat anyaga.....	rozsdamentes acél
Vízköterakodás elleni szűrő.....	cserélhető
Vízszint skálabeosztás.....	van
Led-megvilágítás.....	van
Automatikus kikapcsolás víz forrását követően.....	van
Automatikus kikapcsolás vízhiány esetén.....	van
Fűtőelem.....	korong
Forgatási lehetőség a talpazaton.....	360°
Elektromos csatlakozás.....	Strix®
Tápkábel tároló rekesz.....	van
Elektromos tápkábel hossza.....	0,75 m
Befoglaló méretek.....	215 × 155 × 223 mm
Nettó súly.....	950 g ± 3%

## Felszereltség

Vízforraló – 1 db.	Használati utasítás – 1 db.
Vízforraló talpazat – 1 db.	Szervizkönyv – 1 db.

*A gyártó, a termékek fejlesztése során, további értesítés nélkül fenntartja a design, a felszereltség, valamint a termék műszaki jellemzőinek változtatási jogát.*

## A készülék felépítése A1

- |   |   |
|---|---|
| 1. Készülék ház                         | 7. Megvilágított bekapcsoló/kikapcsoló gomb „0/I” |
| 2. Kiöntő csőr cserélhető vízköszűrővel | 8. Elektromos tápkábel tárolórekesz, megvilágítás |
| 3. Vízfóraló fedél                      | 9. Elektromos tápkábel                            |
| 4. Fedélnyitó gomb                      |   |
| 5. Vízfóraló gumirozott fogó            |   |
| 6. Megvilágított skála szintbeosztással |   |

## I. HASZNÁLAT ELŐTT

Óvatosan emelje ki a készüléket és tartozékait a dobozból. Távolítsa el az összes csomagolóanyagot és reklámmatricát. Feltétlenül őrizze meg a termék burkolatát található figyelmeztető, illetve sorozatszámot tartalmazó matricát.

**A terméken feltüntetett sorozatszám hiánya a garanciális szolgáltatások igénybevétele automatikus megszűnését jelenti.**

Nedves ruhával törölje át a készülék burkolatát, majd törölje szárazra. Első használat alkalmával jelentkező idegen szagok nem jelentik a készülék meghibásodását.

 Szállítás vagy raktározás után alacsony hőmérsékleten, a készüléket használat előtt legalább 2 órán keresztül tartsa szobahőmérsékleten.

 A gyártó javasolja használat előtt, az idegen szagok eltávolítása és fertőtlenítés érdekében, néhány alkalommal vizet forralni a készülékben.

## II. KÉSZÜLÉK HASZNÁLATA

### Felkészülés üzemeltetéshez

- Helyezze a vízforraló készüléket a hálózati talpazattal síma, száraz és vízszintes felületre. A hely kiválasztásánál ügyeljen, hogy a gőz ne érintkezzen tapétával, dekoratív burkolattal, elektromos készülékkel és más tárgyakkal, melyek magas nedvesség és hőmérséklet következtében, megsérülhetnek.
  - Tekerje le a tápkábelt. A felesleges részt hagyja a vízforraló talpazatán található rekeszben. Szükség esetén használjon megfelelő feszültségű hosszabbítót (legalább 2,5 kW).
  - Emelje le a vízforraló készüléket a hálózati talpazatról. Nyomja meg a fogantyún elhelyezkedő nyitógombot.
  - Töltsön a készülék tartályába vizet. A készülékben a vízszint az üvegfalon található minimális és maximális jelzések között kell, legyen. Abban az esetben, ha a megengedett szintnél nagyobb mennyiségű vizet tölt a víztartályba, a víz forrásakor a forró víz kifiröcsköl. Ha a víztartályban kevés víz van, a készülék idő előtt kikapcsol.
-  **FIGYELEM!** Az adott készülék csak vízmelegítésre és vízforralásra alkalmas.
- Szorosan zárja le a készülék fedelét és helyezze a talpazatra. A készülék csak abban az esetben fog működni, ha megfelelően van a talpazatra helyezve.
  - Csatlakoztassa a készüléket elektromos hálózatra.

HUN

### Vizforralás

1. Nyomja meg a „0/1” gombot. Rövid hangjelzést követően elkezdődik a vizforralás folyamata. A készülék működése ideje alatt, a gomb folyamatosan égni fog.
2. A vizforralás befejeztével, a készülék automatikusan kikapcsol.
3. A vizforralás megszakításához, emelje fel a „0/1” gombot.

**i** A vizforraló talpazatról való levételét követően, a beállítások megőrződnek. A vizforraló talpazatra való visszahelyezését követően, a készülék automatikusan folytatja működését.

### Védelmi rendszer

- A vizforraló készülék automatikus megszakító rendszerrel van ellátva.
- Abban az esetben, ha a készülékben nincs víz vagy nem megfelelő mennyiségű víz van, működésbe lép a túlmelegedés elleni védelem és automatikusan kikapcsolja a készüléket. Várja meg, amíg a készülék kihűl, ezután a vizforralás újra lehet kezdeni.

## III. A KÉSZÜLÉK KARBANTARTÁSA

A vizforraló készüléket tisztítás előtt, kapcsolja le az elektromos hálózatról, várja, meg amíg a készülék teljesen kihűl.

**STOP** *TILÓS durva, karcolást okozó szivacs, illetve drótkéfe, koptható hatású tisztítószerek és oldószer (benzin, aceton és más) használata.*

**FIGYELEM!** A vizforraló készülék ismételt használata előtt győződjön meg, hogy az elektromos érintkezők teljesen szárazak.

### A készülékház és talpazat tisztítása

Időközönként a készülékházat és talpazatot nedves puha törülőruhával, meg kell tisztítani. Használat előtt a készülék teljesen száraz kell, legyen.

**STOP** *FIGYELEM!* Tilos a készüléket, talpazatot és elektromos tápkábelből vezetbe méríteni vagy folyó csapviz alá rakni: kerülje az elektromos érintkezők vízzel való érintkezését.

### Vizkölerakodástisztítás

Üzemeltetés folyamán, a felhasználó víztől függetlenül, a fűtőelemen vízkölerakodás képződhet. A vízkölerakodástávolításához használjon speciális, kémlelő konyhai berendezések tisztítására alkalmas tisztítóanyagot.

1. Töltsön a készülékbe háromnegyed részig vizet és forralja fel.
2. Miután a Vizforraló kikapcsol, töltsön a vízhez a vizforraló belső felületén feltüntetett skála szerint maximális értékig 8%-os ecetet.
3. Hagyja a keveréket néhány órára a készülékben.
4. Öntse ki a keveréket a vizforralóból és alaposan öblítse ki a készüléket.
5. Töltsön a vizforralóba tiszta vizet a vizforraló belső felületén feltüntetett skála szerint maximális értékig és forralja fel.
6. Öntse ki a vizforralóból a vizet és ismételtelen alaposan öblítse ki. Abban az esetben, ha a készülékben még maradt vízkölerakodás, ismétlje meg a fenti-ekben leírt folyamatot.

Használhat speciális vízkölerakodás elleni tisztítóanyagot. Ebben az esetben kövesse a gyártó utasításait.

### A cserélhető szűrő tisztítása

1. Nyissa ki a fedelet. Felfelé húzva, vegye le a cserélhető szűrőt.
2. Folyó víz sugar alatt mossa el a szűrőt. Lehetőséges edénytisztítószer használata.
3. Helyezze vissza a megtisztított szűrőt a helyére.

## IV. MIELŐTT SZERVIKÖZPONTHOZ FORDULNA

Meghibásodás	Lehetséges ok	Elhárítás módja
A vízmelegítő készülék nem kapcsol be (a világoskék megvilágítás nem működik)	Nincs hálózati feszültség	Csatlakoztassa a készüléket működőképes aljzatba
A vízmelegítő készülék idő előtt kikapcsol	Víz kölerakodás képződött a fűtőelemen	Tisztítsa meg a fűtőelemet a vízkölerakodástól (lásd a "A készülék karbantartása") fejezetet
A vízmelegítő készülék néhány másodperc elteltével kikapcsol	A víztartályban nincs víz, működésbe lépett a túlmelegedés elleni védelem	Kapcsolja le a készüléket a hálózatról, várja, meg amíg a készülék kihűl. További használatkor MIN jelzés fölötti szintig töltsön vizet a tartályba

## V. GARANCIÁLIS KÖTELEZETTSÉGEK

Az adott termékre, a vásárlás időpontjától számított 2 év jótállás biztosított. A jótállási időszakban a gyártó kötelezettséget vállal minden, nem megfelelő minőségű anyag vagy szerelésből eredő gyártási hibával kapcsolatos meghibásodást javítás, alkatrészcsere vagy teljes készülék csere útján elhárítani. A jótállás csak abban az esetben lép hatályba, ha a vásárlás ideje az eredeti garancialevélen bizonyítva van az eladási hely bélyegzőjével és az eladó aláírásával. A jótállás csak akkor ismerhető el, ha készüléket a használati utasításnak megfelelően használták, javítva, szét-szerelve nem volt és a nem rendeltetésszerű használatból kifolyólag, nem sérült meg, valamint a készülék tartozékaival együtt meg lett őrizve. Jelen jótállás nem terjed ki a termék ésfogyóeszközök természetes kopására (szűrők, égők, tapadásgátló bevonat, tömitőgyűrűk, stb.).

A készülék élettartama és a jótállás érvényessége, a termék eladásának időpontjától vagy a gyártás időpontjától számítódik (abban az esetben, ha az eladás időpontja nem állapítható meg).

A készülék gyártási időpontját a készüléken található azonosító címkén feltüntetett sorozatszámban láthatjuk. A sorozatszám 13 jeltől áll. A 6. és 7. jel a hónapot, a 8. pedig a gyártási évet jelentik.

A készülék, gyártó által meghatározott élettartama a termék vásárlása időpontjától számított 3 év. Adott jótállási időszak a termék rendeltetésszerű használatára, a jelen használati utasítás és műszaki követelmények betartásával érvényes.

### **Környezetbarát hulladékkezelés (elektromos és elektronikus berendezések kezelése)**



A csomagolás, a felhasználói kézikönyv, valamint maga a készülék újra-feldolgozását a helyi újrahasznosítási program keretében kell elvégezni. Gondoskodjon környezetéről: ne dobjon ki ilyen termékeket általános háztartási hulladékkal együtt.

A használt (rég) készülékek nem dobhatók ki a háztartási szeméttel együtt, ezek hulladékkezelését külön kell elvégezni. A régi, használt készülékeket a tulajdonosuk speciális hulladék átvevő helyekre kell szállítsa, illetve megfelelő szervezeteknél kell, hogy leadja. Ezzel, Ön segíti az értékes alapanyagok feldolgozásával és szennyezőanyagok tisztításával kapcsolatos programot.

A készülék az elektromos és elektronikus berendezések hulladékairól szóló 2012/19/EU számú irányelvnek megfelelő felíratokkal van ellátva.

Az irányelv az EU egészére érvényes kereteket állapít meg a használt készülékek visszavételére és újrahasznosítására vonatkozóan.



Преди да използвате даденото изделие, внимателно прочетете ръководството за експлоатация и го запазете за справки в бъдеще. Правилното използване на уреда ще удължи значително неговия срок на експлоатация.

## Мерки за безопасност

- Производителят не носи отговорност за повреди, които са резултат от неспазване на изискванията на техниката за безопасност и правилата за използване на уреда.
- Този електрически уред е предназначен за използване в битови условия и може да се използва в квартири, вили, хотелски стаи, битови помещения на магазини, офиси или в други подобни условия на непромишлена експлоатация. Промислено или всяко друго използване на уреда не по предназначение се смята за нарушаване на условията за правилна експлоатация на изделието. В този случай производителят не носи отговорност за възможните последствия.
- Преди да включите устройството в електрическата мрежа, проверете съпада ли нейното напрежение с номиналното напрежение на захранването на уреда (вж.техническите характеристики или фирмената табелка на изделието).
- Използвайте удължител, подходящ за мощността на уреда: несъответствието на параметрите може да предизвика късо съединение или запалване на кабела.
- Включвайте уреда само към заземени контакти – това е задължително изискване за защита от токов удар. Когато използвате удължител, уверете се, че той също е заземен.
- След използване на уреда, по време на почистване и преместване, изключвайте уреда от контакта. Изключвайте захранващия кабел със сухи ръце, като го държите за щепсела, а не за шнура.

**STOP**

**ВНИМАНИЕ!** По време на работа приборът се нагрива! Внимавайте! Не докосвайте с ръце корпуса на уреда по време на работата му. За да се избегне изгаряне от горещата пара, не се наклоняйте над уреда при отваряне на капака.

- Използвайте уреда само по предназначение. Използването на уреда за цели, различни от посочените в това ръководство, е нарушение на правилата за експлоатация.

- Чайникът може да се използва само с поставката, влизаща в комплекта на уреда.
- Не изтегляйте хранящия кабел през каси на врати или близо до източници на топлина. Внимавайте кабелът да не се усуква и да не се прегъва, както и да не се докосва до остри предмети, ъли и ръбове на мебели.

**STOP** **ПОМНЕТЕ:** случайната повреда на хранящия кабел може да доведе до повреда, които не съответстват на условията на гаранцията, както и до токов удар. Повреденият хранящ кабел трябва незабавно да се смени в сервизен център.

- Не поставяйте уреда с работния съд върху мека не топлоустойчива повърхност, не го покривайте по време на работа: това може да доведе до нарушаване на работата и повреда на устройството.
- Забранено е използването на уреда на открито: попадането на влага в контактната група или на чужди предмети вътре в корпуса на устройството може да доведе до сериозната му повреда.

- Преди да започнете да почиствате уреда, уверете се, че е изключен от електрическата мрежа и е напълно изстинал. Спазвайте строго инструкциите за почистване на уреда.

**STOP** **ЗАБРАНЯВА СЕ** *попадането на корпуса на уреда във вода!*

- Деца на възраст от 8 години и по-възрастни и лица с намалени физически, сензорни или умствени възможности или липса на опит или познания, могат да използват уреда само под надзора и / или, ако те са били инструктирани за безопасно използване на устройството и да осъзнаят, рисковете, свързани с неговата употреба. Децата не трябва да си играят с уреда. Пазете уреда и хранящия кабел на място, недостъпно за деца под 8 години. Почистването и поддръжката на уреда, не трябва да се правят от деца без надзора на възрастен.
- Опаковъчният материал (фолио, пенопласт и т.н.) може да представлява опасност за децата. Опасност от задушаване! Пазете опаковката в недостъпно за деца място.

- Забранен е самостоятелният ремонт на прибора или правене на промени в конструкцията му. Ремонтът на уреда трябва да се извършва само от специалист от упълномощен сервизен център. Непрофесионално извършеният ремонт може да доведе до счупване на уреда, травми и повреда на имущество.

**STOP** **ВНИМАНИЕ!** *Забранено е използването на уреда, ако са налице някакви дефекти.*

**Технически характеристики**

Модел.....	RK-M143-E
Мощност.....	1850-2100 W
Напрежение.....	220-240 V, 50/60 Hz
Обем.....	1,7 л
Материал на корпуса.....	неръждаема стомана
Филтър срещу котлен камък.....	подвижен
Градуирана скала за нивото на водата.....	да
LED фоново осветление.....	да
Автоматично изключване при кипване.....	да
Автоматично изключване при липса на вода.....	да
Нагревателен елемент.....	дисков
Въртене на поставката.....	360°
Контактна група с термодатчик.....	Strix ©
Отделение за съхраняване на захранващия кабел.....	да
Дължина на електрическия кабел.....	0,75 м
Габаритни размери.....	215 × 155 × 215 мм
Тегло нето.....	950 г ± 3%

**Комплект**

Чайник.....	1 бр.
Поставка за чайника.....	1 бр.
Ръководство за експлоатация.....	1 бр.
Сервизна книжка.....	1 бр.

*Производителят има право да прави промени в дизайна, комплекта и в техническите характеристики на изделието в процеса на усъвършенстване на продукцията си, без да уведомява предварително за тези изменения.*

**Устройство на уреда A1**

1. Корпус
2. Чучур с подвижен филтър срещу котлен камък
3. Капак на чайника
4. Бутон за отваряне на капака
5. Гумирана дръжка на чайника
6. Градуирана скала за нивото на водата с фоново осветление
7. Превключвател за включване/изключване „0/1“ с фоново осветление
8. Поставка с отделение за съхраняване на кабела
9. Захранващ кабел

**I. ПРЕДИ ПЪРВОТО ИЗПОЛЗВАНЕ**

Внимателно разопаковайте изделието, отстранете всички опаковъчни материали и рекламни стикери. Задължително запазете табелката със серийния номер и предупредителния стикер.

**Липсата на сериен номер върху изделието автоматично ви лишава от правото на гаранционно обслужване.**

Избършете корпуса на уреда с влажна кърпа, след което внимателно го подсушете. Появяването на странична миризма при първото използване не е следствие от неизправност на уреда.

**!** *След транспортиране или съхраняване при ниски температура трябва да оставите уреда при стайна температура не по-малко от 2 часа, преди да го включите.*

**i** *Производителят препоръчва преди началото на използване няколко пъти да кипнете вода в чайника за отстраняване на възможни странични миризми и за дезинфекция на уреда.*

## II. ИЗПОЛЗВАНЕ НА УРЕДА

### Подготовка за работа

1. Поставете чайника с поставката върху твърда равна суха хоризонтална повърхност. При поставянето на уреда следете парата, излизаща от клапана за изпускане на пара, да не попада върху тапети, декоративни покрития, електронни уреди и други предмети или материали, които могат да се повредят от повишената влажност и температура.
2. Развийте захранващия кабел на необходимата дължина. Излишната част пъхнете в отделението под поставката. При необходимост използвайте удължител с подходяща мощност (не по-малко от 2,5 kW).
3. Свалете чайника от поставката. Натиснете бутона за отваряне на дръжката на уреда.
4. Налейте вода в чайника. Нивото на водата трябва да бъде между минималната и максималната отметка на вътрешната повърхност на корпуса на уреда. Ако чайникът бъде напълнен с вода над максималната отметка, при кипването може да пръска вряла вода. Ако водата е твърде малко, уредът може да се изключи преждевременно.

 **ВНИМАНИЕ!** Уредът е предназначен само за загряване и заваряване на вода.

5. Затворете плтно капака на чайника и го сложете на поставката. Уредът ще работи само в случай, че е инсталиран правилно.
6. Включете уреда към електрическата мрежа.

### Кипване на вода

1. Натиснете бутона „0/1“. Прозвучава кратък сигнал и нагряването на водата започва. В процеса на работа на уреда фоновото осветление на бутона свети непрекъснато.
2. След кипването на водата уредът се изключва автоматично.
3. За прекъсване на процеса на нагряване на водата вдигнете бутона „0/1“.

 При сваляне на чайника от поставката по време на работа, настройките се запазват. След като сложите чайника обратно на поставката, уредът автоматично ще продължи работа.

### Система за безопасност

- Чайникът е снабден със система за автоматично изключване след кипване на водата.

- При липса на вода в чайника, или ако количеството ѝ е недостатъчно, автоматичната защита се активира и изключва захранването на чайника. Изчакайте уредът да изстине, след това той ще е готов за работа.

## III. ПОДДРЪЖКА НА УРЕДА

Преди почистване изключете чайника от електрическата мрежа и го оставете да изстине.

 **ЗАБРАНЕНО** Е да се използват за почистване на чайника разтворители (бензин, ацетон и т.н.), абразивни средства и гъби с абразивно покритие. **ВНИМАНИЕ!** Преди повторното използване на чайника се уверете, че електрическите контакти са съвременно сухи!

### Почистване на корпуса и поставката

Периодично почиствайте корпуса на чайника и поставката с влажна мека тъкан. Преди използване на чайника напълно го подсушете.

 **ВНИМАНИЕ!** Не потапяйте чайника, поставката, захранващия кабел или щепсела във вода: електрическите контакти не трябва да влизат в контакт с вода.

### Защита от котлен камък

В процеса на експлоатация, в зависимост от състава на използваната вода, върху нагревателния елемент и вътрешните стени на уреда може да се образуват отлагания и котлен камък. За отстраняването им използвайте специални неабразивни вещества за почистване и премахване на котлен камък от битова техника.

1. Налейте в чайника вода до три четвърти от максималния му обем и я оставете да кипне.
2. След като чайникът се изключи, долейте вътре 8-процентен разтвор на оцетна киселина до максималната отметка на вътрешната повърхност на корпуса.
3. Оставете разтвора в чайника за няколко часа.
4. Излейте разтвора от чайника и го измийте много добре с вода.
5. Налейте в чайника чиста вода до максималната отметка на вътрешната повърхност на корпуса и я оставете да кипне.
6. Излейте водата от чайника и отново го измийте с чиста вода. Ако в чайника все още има останал котлен камък, повторете описаната по-горе процедура.

Можете да използвате и специални средства за почистване на котлен камък. В този случай следвайте инструкциите на производителя.

### Почистване на подвижния филтър

1. Отворете капака. Свалете подвижния филтър, като го изтеглите нагоре за издатината.
2. Измийте го с вода от крана. Може да използвате препарат за миене на съдове.
3. Поставете филтъра в чайника с издатината към центъра.

## IV. ПРЕДИ ДА ПОЗВЪННИТЕ В СЕРВИЗНИЯ ЦЕНТЪР

Неизправност	Възможна причина	Начини за отстраняване
Чайникът не се включва (светлоси- нното фоново освет- ление не свети)	Липсва захранва- не	Включете чайника към работещ електрически контакт
Чайникът се изключва преждевременно	Върху нагревател- ния елемент се е образувал котлен камък	Почистете нагревателния елемент от котления камък (вж. раздел "Поддръжка на уреда")
Чайникът се изключва след няколко секунди	В чайника няма вода, активирала се е защитата от прегриване	Изключете уреда от електриче- ската мрежа и го оставете да из- стине. При по-нататъшното из- ползване пълнете чайника с вода по-високо от отметката MIN

## V. ГАРАНЦИЯ

Това изделие има гаранция от 2 години от момента на закупуването му. Производителят се задължава по време на гаранционния срок да отстрани появилите се заводски дефекти, предизвикани от недостатъчно качество на материалите или сглобяването, чрез ремонт, смяна на детайли или смяна на цялото изделие. Гаранцията влиза в сила само в случай че датата на покупката е потвърдена с печата на магазина и подписана продавача на оригиналната гаранционна карта. Настоящата гаранция се признава само в случай, че изделието се е използвало в съответствие с инструкцията за експлоатация, че не е било ремонтирано, разглобявано и не е било повредено в резултат на неправилно боравене с него, и

че е запазена цялата комплексност на изделието. Тази гаранция не се разпространява върху естественото износване на изделието и консумативите (филтри, лампички, незалепащи покрития, уплътнители и т. н.).

Срокът на експлоатация на изделието и срокът на валидност на гаранцията се изчисляват от датата на продажбата или от датата на производство на изделието (в случай, че не може да се определи датата на продажбата).

Датата на производство на уреда може да се види в серийния номер, който се намира на идентификационния стикер на корпуса на изделието. Серийният номер се състои от 13 знака. 6-ият и 7-ият знак посочват месеца, а 8-ият – годината на производство на уред.

Посоченият от производителя срок на експлоатация на този уред е 3 години от датата на закупуване. Този срок е действителен само при условие, че изделието се използва в строго съответствие с настоящата инструкция и предявените технически изисквания.

### Екологично безвредна утилизация (утилизация на електрическо и електронно оборудване)



Изхвърлянето на опаковката, ръководствата, както и самият уред трябва да се извърши в съответствие с местните програми за рециклиране. Проявете загриженост за околната среда и не изхвърляйте тези продукти с обикновените битови отпадъци.

Използваните (стари) уреди не трябва да се изхвърлят с другите битови отпадъци, те трябва да се утилизират отделно. Собствениците на старо оборудване трябва да отнесат уредите в специалните пунктове за събиране на такива отпадъци или да ги предадат в съответните организации. Така ще подпомогнете програмата за преработка на ценни суровини, както и за пречистване на замърсяващи вещества.

Даденият прибор е произведен в съответствие с Европейските директиви 2012/19/EU, регулиращи използването на електрически електронни уреди.

Дадената директива определя основните изисквания за използване и преработка на отпадъците от електрическите електронни прибори, действащи на територията на целия Европейски Съюз.





Prije upotrebe ovog proizvoda pažljivo proučite upute za upotrebu i sačuvajte ih kao priručnik. Pravilna upotreba uređaja znatno će produljiti vijek njegove upotrebe.

## Mjere sigurnosti

- Proizvođač ne snosi odgovornost za oštećenja, koja su nastala uslijed nepoštovanja sigurnosnih normi i uputa za upotrebu ovaj električni uređaj.
- Ovaj je električni aparat namijenjen za upotrebu u kućanstvu, a može se koristiti u stanovima, vikendicama, hotelskim sobama, trgovinama, uredima ili u drugim sličnim uvjetima neindustrijske namjene. Industrijska ili bilo koja druga zloupotreba aparata smatrati će se kršenjem pravilne upotrebe proizvoda. U ovom slučaju, proizvođač ne preuzima odgovornost za posljedice.
- Prije priključivanja aparata na električnu mrežu, provjerite da li je napon istovjetan sa naponom napajanja uređaja (pogledajte specifikacije ili pločicu proizvoda).
- Koristite produžni kabel, predviđen za priključnu snagu uređaja – neusklađenost parametara može dovesti do kratkog spoja ili pregrijavanja kabela.
- Uključujte uređaj samo na utičnice koje imaju uzem-

ljenje, – to je obavezan zahtjev glede zaštite od strujnog udara. Kada koristite produžni kabal, uvjerite se da i on, također, ima uzemljenje.

- Isključujte uređaj iz utičnice suhim rukama, povlačenjem kabela za napajanje strujom za utikač, a ne za sam kabal.
- STOP** *PAŽNJA! Za vrijeme rada uređaj se grije! Budite obazrivi! Ne dotičite kućište uređaja tijekom njegovog rada. Da bi izbjegli opekotine od vrele pare ne naginjite se nad uređaj prilikom otvaranja poklopca.*
- Koristite uređaj isključivo prema namjeni. Upotreba uređaja za potrebe koje se razlikuju od onih koje su dane u uputama, predstavlja narušavanje uvjeta upotrebe.
  - Dozvoljava se upotreba čajnika samo sa postoljem koje ulazi u komplet isporuke.
  - Ne provlačite kabal za napajanje električnom energijom u blizini izvora topline, plinskih i električnih štednjaka. Vodite računa o tome da se kabal ne uvrci i ne lomi, te da ne dolazi u dodir s oštrim predmetima,bridovima namještaja.

**STOP** *UPAMTITE: slučajno oštećenje kabela za napajanje strujom može dovesti do momenata koji ne odgovaraju uvjetima garancije, ta do udara električnom energijom. Oštećeni električni kabel treba odmah zamijeniti u servis centru!*

- Ne postavljajte uređaj sa radnom posudom na meku i na toplinu neotpornu površinu, ne prekrivajte ga za vrijeme rada: to može dovesti do narušavanja rada uređaja i do njegovog kvara.
- Zabranjena je upotreba uređaja na otvorenom: dospijeće vlage u kontaktnu skupinu ili stranih predmeta unutar kućišta uređaja može dovesti do ozbiljnih oštećenja.
- Prije početka čišćenja uređaja provjerite da li je isti isključen iz struje te da se potpuno ohladio. Strogo se pridržavajte uputa za čišćenje uređaja.

**STOP** *ZABRANIENO je uranjanje kućišta uređaja u vodu!*

- Djeca uzrasta do 8 godina i starija, te osobe s ograničenim fizičkim, čulnim ili intelektualnim sposobnostima ili sa nedostatkom iskustva ili znanja, mogu da koriste uređaj samo pod prismotrom i/li u slučaju ako su isti

prošli obuku glede propisa za sigurnu upotrebu uređaja i poimaju opasnosti vezane za njegovu upotrebu. Djeca se ne smeju igrati sa uređajem. Držite uređaj i njegov gajtan za napajanje strujom na mjestu nedostupnom za djecu mlađu od 8 godina. Čišćenje i održavanje uređaja ne smije obavljati djeca bez nadzora odraslih.

- Materijali za pakiranje (folija, penoplast i t. d.) mogu predstavljati opasnost za djecu. Opasnost od gušenja! Držite ambalažu na mjestu van domašaja djece.
- Nije dozvoljeno da samostalno obavljate popravku aparata ili da mijenjate njegov dizajn. Popravke aparata mora provoditi samo ovlašteni servisni centar. Neprofesionalno obavljen posao može dovesti do kvara aparata, ozljeđa i oštećenja imovine.

**STOP** *PAŽNJA! Zabranjuje se korištenje neispravnog uređaja.*

## Tehničke karakteristike

Model.....	RK-M143-E
Snaga.....	1850-2100 W
Napon.....	220-240 V, 50/60 Hz
Volumen.....	1,7 l
Materijal kućišta.....	nehrđajući čelik
Filter protiv samenca.....	skidajući
Mjerna skala za razinu vode.....	ima
LED-svjetlo.....	ima
Automatsko isključivanje kad voda proključa.....	ima
Automatsko isključivanje u nedostatku vode.....	ima
Grijni element u vidu diska.....	ima
Okretanje na podnožju.....	za 360°
Kontaktna skupina s toplinskim osjetilom.....	Strix®
Pregrada za pohranu električnog gajtana.....	ima
Duljina električnog gajtana.....	0,75 m
Gabaritne mjere.....	215 × 155 × 223 mm
Težina neto.....	950 g ± 3%

## Kompletiranje

Čajnik.....	1 kom.
Postolje čajnika.....	1 kom.
Upute za upotrebu.....	1 kom.
Servisna knjižica.....	1 kom.

*Proizvođač ima pravo na unošenje izmjena u dizajnu, kompletu, kao i na izmjene tehničkih karakteristika proizvoda u cilju poboljšanja svojih proizvoda bez prethodne najave takvih promjena.*

## Izvedba uređaja A1

1. Kućište
2. Nos čajnika sa skidajućim filterom protiv kamenca
3. Poklopac čajnika
4. Tipka za otvaranje poklopca
5. Gumirana ručica čajnika
6. Mjerna skala za razinu vode s osvjetljenjem

7. Polužni prekidač za uključenje/isključenje «0/1» s osvjetljenjem
8. Podmetač sa pregradom za pohranu električnog gajtana
9. Gajtan za elektro napajanje

## I. PRIJE POČETKA KORIŠTENJA

Pažljivo izvadite proizvod i njegove dijelove iz kutije. Uklonite sve materijale za pakiranje i promidžbene naljepnice (ako ih ima). Obvezatno sačuvajte na svome mjestu pločicu sa serijskim brojem proizvoda na njegovom kućištu!

**Odustvo serijskog broja na proizvodu automatski Vas lišava prava na njegovu garancijsko servisiranje.**

Obrišite kućište uređaja vlažnom krpom, zatim ga osušite. Pojava stranog mirisa kod prvog korištenja nije posljedica neispravnosti uređaja.

 *Nakon prijevoza ili čuvanja na niskim temperaturama potrebno je uređaj držati na sobnoj temperaturi najmanje 2 sata prije njegovog uključivanja.*

 *Proizvođač preporučuje prije početka korištenja uređaja nekoliko puta prokuhati vodu u čajniku kako bi se uklonili strani mirisi i uređaj dezinficirao.*

## II. UPOTREBA UREĐAJA

### Priprema za rad

1. Postavite čajnik s postoljem na tvrdnu ravnu suhu vodoravnu površinu. Kor postavljanja čajnika obratite pažnju da izlazeća para kod ključanja ne udara izravno na tapete, dekorativne premake, elektroničke uređaje i druge predmete koji mogu biti oštećeni od povećane vlažnosti i temperature.
2. Odmotajte električni kabel do potrebne duljine. Preostali dio kabela ubacite u udubljenje na dnu postolja. Ako je potrebno koristite produžni kabel odgovarajuće snage (najmanje 2,5 kW).
3. Skinite čajnik s postolja. Pritisnite tipku za otvaranje čajnika na ručici.
4. Nalijte vodu u čajnik. Razina vode mora se nalaziti između minimalne i maksimalne oznake na unutarnjoj površini kućište uređaja. Ako se čajnik napuni vodom iznad maksimalne oznake, prilikom ključanja moguće je prskanje klučale vode van čajnika. Ako vode ima previše malo, uređaj se može automatski isključiti prije vremena.

 **PAŽNJA!** Uređaj je predviđen samo za grijanje i ključanje vode.

5. Dobro zatvorite poklopac čajnika i stavite ga na postolje. Uređaj će raditi samo u slučaju ako je pravilno postavljen.
6. Uključite uređaj u električnu mrežu.

### Ključanje vode

1. Stisnite tipku «0/l». Oglasiti će se zvučni signal, počinje proces grijanja vode. Tijekom rada uređaja tipka će biti cijelo vrijeme osvijetljena.
2. Kada voda proključa uređaj će se automatski isključiti.
3. Za prekidanje procesa grijanja vode podignite tipku «0/l».

**i** Kod skidanja čajnika s postolja za vrijeme rada podešene vrijednosti ostaju. Poslije vraćanja čajnika na postolje, rad uređaja će se automatski obnoviti.

### Sigurnosni sustavi

- Čajnik je opremljen sustavom za automatsko isključivanje kada voda proključa.
- Ako u čajniku nema vode, ili je njezina količina nedostatna, uključuje se automatska zaštita od pregrijavanja i čajnik se isključuje. Sačekajte da se uređaj ohladi, nakon čega će ponovno biti spreman za rad.

## III. ODRŽAVANJE UREĐAJA

Prije čišćenja isključite čajnik iz električne struje i ostavite ga da se ohladi.

**STOP** ZABRANJENO je za čišćenje koristiti otapala (benzin, aceton i sl.), abrazivna sredstva i spužve s abrazivnim slojem.

**PAŽNJA!** Prije ponovne upotrebe čajnika provjerite da li su električni kontakti potpuno suhi!

### Čišćenje kućišta i postolja

S vremena na vrijeme očistite kućište čajnika i postolje vlašnom mekom krpom. Prije početka upotrebe čajnika, dobro ga osušite.

**STOP** PAŽNJA! Ne uranjajte čajnik, postolje, električni gajtan ili utikač u vodu: električni kontakti ne smiju doći u dodir s vodom.

### Čišćenje od kamenca

U procesu upotrebe čajnika, u ovisnosti od sastava korištene vode, na grijnom se elementu i unutarnjim površinama uređaja, mogu stvoriti naslage kamenca. Za

njihovo uklanjanje koristite specijalna neabrazivna sredstva za čišćenje i uklanjanje kamenca sa kuhinjskih uređaja.

1. Nalijte u čajnik vode do tri četvrtine od maksimalnog volumena i proključajte vodu.
2. Kada se čajnik sam isključio, nalijte u njega 8% otopinu octene kiseline do maksimalne oznake razine na unutarnjoj površini kućišta uređaja.
3. Ostavite otopinu octa u čajniku nekoliko sati.
4. Izlijte otopinu iz čajnika i temeljno ga isperite vodom.
5. Nalijte u čajnik čistu vodu do maksimalne oznake na unutarnjoj površini kućišta i pustite je da proključa.
6. Izlijte vodu iz čajnika i ponovno ga isperite čistom vodom. Ako je učajniku ostalo još kamenca, ponovite gore opisanu proceduru.

Također možete koristiti specijalna sredstva za čišćenje od kamenca. U tom slučaju pridržavajte se naputaka proizvođača sredstva.

### Čišćenje skidajućeg filtera

1. Otvorite poklopac. Skinite filter, tako što ćete ga povući nagore držeći ga za izbočinu.
2. Operite filter pod tekućom vodom. Dozvoljena je upotreba sredstva za pranje posuđa.
3. Ubacite filter u čajnik tako da izbočina bude u centru.

## IV. PRIJE OBRAĆANJA U SERVISNI CENTAR

Neispravnost	Mogući uzroci	Način otklanjanja
Čajnik se ne uključuje (plavo svjetlo ne gori)	Nema napajanja električnom energijom	Priključite čajnik na ispravnu električnu priključnicu
Čajnik se prije vremena isključuje	Stvorio se kamenac na grijnom elementu	Očistite grijni element od kamenca (vidi zadio "Održavanje uređaja")

Neispravnost	Mogući uzroci	Način otklanjanja
Čajnik se isključio poslije nekoliko sekundi	U čajniku nema vode, auključila se zaštita od pregrijavanja	Isključite urežaj iz električne mreže i ostavite ga da se ohladi. Kod upotrebe čajnika napunite čajnik vodom iznad oznake MIN

## V. GARANCIJA

Ovaj uređaj ima garanciju tijekom razdoblja od 2 godine od datuma kupnje. Tijekom razdoblja garancije, proizvođač se obvezuje putem popravka ili zamjene cijelog uređaja eliminirati nedostatke uzrokovane lošim kvalitetom materijala i montaže. Garancija će biti valjna samo ako datum kupnje potvrđuju pečat i potpis prodavatelja trgovine na originalnoj garancijskoj listi. Ova garancija se priznaje, samo ako uređaj se koristi u skladu s uputama za uporabu, nije bilo popravljeno, demontirano ili oštećeno zbog pogrešne uporabe, kao i nije promijenjena njegova kompletnost.

Ova garancija ne pokriva normalnu iznošenost uređaja i potrošnog materijala (filtera, žarulja, premaz koji sprečuje prigrorjevanje, brtvila, itd.).

Rok trajanja uređaja i garancijski rok će se računati od dana prodaje ili datuma proizvodnje uređaja (ako je datum prodaje ne može se utvrditi).

Datum proizvodnje uređaja može se pronaći u serijskom broju koji se nalazi na naljepnici na kućištu uređaja. Serijski broj sastoji se od 13 znakova. 6. i 7. znakovi označavaju mjesec, 8. – godinu proizvodnje uređaja.

Rok trajanja ovog uređaja naveden od strane proizvođača je 3 godina od datuma kupnje. Ovo vrijedi uz uvjet da rad tog uređaja se izvršuje strogo u skladu s ovim uputama i tehničkim zahtjevima.

### Ekološki neškodljivo iskorištavanje (iskorištavanje električnih i elektroničkih uređaja)



Utilizacija ambalaže, uputa za upotrebu, te samog uređaja potrebno je izvesti u skladu s lokalnim propisima za preradu otpada. Vodite računa o zaštiti okoliša: ne bacajte ove proizvode skupa sa običnim komunalnim smećem.

Iskorišteni (stari) uređaji se ne smiju bacati s ostalom kućanskom tehnikom, isti se moraju iskorištavati odvojeno. Vlasnici starih uređaja moraju donijeti uređaj na mjesta njihovog prijema ili ih predati za to specijaliziranim tvrtkama. Na taj način pomažete program za preradu dragocijenih sirovina, te očuvanju okoliša.

Ovaj je uređaj označen sukladno Europskoj direktivi 2012/19/EU, kojom se regulira korištenje uređaja nakon isteka životnog vijeka električnih i elektroničkih uređaja.

Ova direktiva utvrđuje osnovne zahtjeve glede korištenja i prerade otpada od električnih i elektroničkih uređaja koji se primjenjuju na cijelom teritoriju Europske unije.



Pre korišćenja ovog proizvoda, pažljivo pročitajte uputstva za upotrebu i zadržite ga kao podsetnik. Pravilna upotreba uređaja će znatno produžiti njegovu trajanje.

## Mere bezbednosti

- Proizvođač nije odgovoran za štetu prouzrokovanu nepridržavanjem pravila bezbednosti i pravila korišćenja uređaja.
- Ovaj električni uređaj je namenjen za korišćenje u domaćinstvu i stanovima, a može se koristiti u apartmanima, kućama ladanjskim, hotelskim sobama, sanitarijama prodavnica, kancelarijama ili drugim takvim neindustrijskim uslovima. Industrijska i svaka druga zloupotreba uređaja će se smatrati nepoštovanjem pravila upotrebe proizvoda. U ovom slučaju, proizvođač ne preuzima odgovornost za eventualne posledice.
- Pre priključivanja uređaja u struju proverite da li njen mrežni napon odgovara navedenom naponu uređaja (vidi specifikacije i tehničke karakteristice na fabričnoj pločici).
- Koristite produžni kabl, koji odgovara potrošnji energije uređaja – neusklađenost može izazvati kratak spoj ili paljenje kabla.

- Priključujte uređaj samo utičnici sa uzemljenjem – ovo je obavezan uslov zaštite od električnog udara. Kada koristite produžni kabl isto tako proverite da li ima uzemljenje.



**PAŽNJA!** Tokom rada, uređaj se greje! Budite oprezni! Ne dodirujte rukama kućište uređaja. Radi izbegavanja opekotina od vruće pare, ne nagnjajte se iznad uređaja pri otvaranju poklopca.

- Isključite uređaj iz utičnice nakon korišćenja. Isto tako i tokom pranja i premeštanja. Isključite kabl iz mreže držeći ga suvim rukama za utikač, a ne za sam kabl.
- Koristite uređaj u pravu svrhu. Korišćenje uređaja u svrhu koja se razlikuje od navedene u ovom uputstvu je kršenje pravila eksploatacije.
- Dozvoljeno je korišćenje čajnika samo sa postoljem koje je u kompletu uređaja.
- Ne sprovodite kabl u vratima ili blizu izvora toplote. Uverite se da kabl nije izopačen i nije savijen, kao i ne dolazi u kontakt sa oštrim predmetima, uglovima i ivicama nameštaja.

**STOP**

*UPOZORENJE: slučajno oštećenje kabla za napajanje može prouzrokovati probleme koje nisu u skladu sa garancijom, kao i strujni udar. Oštećeni strujni kabl mora biti pod hitno zamenjen u servisnom centru!*

- Ne postavljajte uređaj sa radnom činijom na meku površinu, ne pokrивajte ga tokom rada, jer to može dovesti do pregrevanja i kvara uređaja.
- Zabranjeno korišćenje ovog višenamenskog uređaja na otvorenom, jer vlaga ili strana tela u unutrašnjosti višenamenskog uređaja mogu prouzrokovati ozbiljnu štetu.
- Pre čišćenja uređaja, uverite se da je on isključen sa napajanja i potpuno ohlađen. Strogo sledite uputstva za čišćenje uređaja.

**STOP**

*ZABRANIENO uranjati kućište uređaja u vodu!*

- Deci starijoj od 8 godina a isto tako i osobama sa ograničnim fizičkim, sensornim, mentalnim sposobnostima ili sa nedodatkom iskustva ili znanja, dozvoljeno je koristiti uređaj samo pod nadzorom odroslih ili u tom slučaju ako su im bila data podrobna uputstva za bezbedno

korišćenje uređaja i da su oni svesni svih opasnosti vezanih za njegovo korišćenje. Deca se ne smeju igrati uređajem. Čuvajte pribor i njegov kabl van domašaja dece manje od 8 godina. Čišćenje i održavanje uređaja moraju se obavljati strogo pod nadzorom odraslih.

- Materijal za pakovanje (folija, pena, itd.) može biti opasan za decu. Opasnost gušenja! Držite pakovanje dalje od dece.
- Zabranjena je samostalna popravka uređaja ili promena njegovog dizajna. Održavanje i popravka moraju biti izvedeni od strane ovlašćenog servisera. Pogrešno korišćenje uređaja može dovesti do njegovog kvara, povreda i oštećenja imovine.

**STOP**

*PAŽNJA! Zabranjeno korišćenje uređaja u slučaju svakog kvara.*

SRB

## Tehničke karakteristika

Model.....	RK-M143-E
Snaga.....	1850-2100 W
Napon.....	220-240 V, 50/60 Hz
Kapacitet.....	1,7 l
Materijal kućišta.....	nerđajući čelik
Filter od ološa.....	na skidanje
Graduisana skala nivoa vode.....	postoji
LED-osvetljenje.....	postoji
Automatskoisključivanje u slučaju vrenjavode.....	postoji
Automatskoisključivanje u slučaju odsustva vode.....	postoji
Grejni element.....	diskovni
Okretanje na postolju.....	360°
Kontaktna grupa sa termičkim senzorom.....	Strix®
Odsek za skladištenje električnog kabla.....	postoji
Dužina električnog kabla.....	0,75 m
Dimenzije.....	215 × 155 × 223 mm
Neto težina.....	950 g ± 3%

## Kompletiranje

Čajnik.....	1 kom.
Postolje za čajnik.....	1 kom.
Uputstvo za upotrebu.....	1 kom.
Servisna knjižica.....	1 kom.

**I** Proizvođač ima pravo da promeni dizajn, kompletiranje, kao i tehničke parametre proizvoda, tokom poboljšanja svojih proizvoda, bez opomene.

## Uređenje modela A1

1. Kućište
2. Nosič sa filterom od ološa na skidanje
3. Poklopac čajnika
4. Dugme otvaranja poklopa
5. Ručica čajnika
6. Graduisana skala nivoa vode s osvetljenjem
7. Dugme "0/I" s osvetljenjem
8. Postolje s odsekom za skladištenje električnog kabla
9. Električni kabl

## I. PRE PRVOG UKLJUČIVANJA

Oprezno izvadite uređaj i njegove komponente iz kutije. Ostranite pakiranje i reklamne nalepnice. Obavezno ostavite na mestu pločicu sa serijskim brojem i upozoravajuću nalepnicu.

### Odsustvo serijskog broja na proizvodu automatski poništava pravo na garanciju.

Obrišite kućište uređaja vlažnom tkaninom, a zatim obrišite ga sasvim suvo. Pojava stranog mirisa pri prvom korišćenju nije posledica kvara uređaja.

**⚠** Nakon prevoza ili skladištenja na niskim temperaturama potrebno zadržati uređaj na kućnoj temperaturi najmanje 2 sata pre uključivanja.

**i** Proizvođač preporučuje pre korišćenja više puta skuvati vodu u čajniku radi uklanjanja mogućih stranih mirisa i dezinfekcije uređaja.

## II. EKSPLOATACIJA UREĐAJA

### Priprema za rad

1. Postavite čajnik sa postoljem na tvrdu ravnu sudoravnu površinu. Pri postavljanju uverite se da para koja izlazi pri ključanju ne dolazi na tapet, dekorativne premaze, elektronske uređaje i druge predmete koji mogu biti oštećeni prekomernom vlažnošću i temperaturom.
2. Odmotajte kabl na željenu dužinu. Višak kabla stavite u udubljenje u donjem delu postolja. Ako je potrebno, koristite produžan kabl odgovarajuće snage (najmanje 2,5 kW).
3. Skinite čajnik sa postolja. Pritisnite dugme otvaranja na ručici uređaja.
4. Ulijte vodu u čajnik. Nivo vode mora biti između minimalne i maksimalne oznaka na unutrašnjoj strani kućišta uređaja. U slučaju punjenja čajnika vodom iznad maksimalne oznake, pri ključanju je moguće rasprskivanje ključale vode. Ako vode nije dovoljno, uređaj može se prethodno isključiti.

**⚠ PAŽNIA!** Uređaj je namenjen samo za grejanje i ključanje vode.

5. Čvrsto zatvorite poklopac čajnika i postavite ga na postolje. Uređaj će raditi, ako je on pravilno postavljen.
6. Priključite uređaj na napajanje.

### Ključanje vode

1. Pritisnite dugme "0/I". Biće kratak zvučni signal, podgrevanje vode će početi. Tokom rada uređaja, osvetljenje dugmeta će neprestano goreti.



2. Nakon ključanja vode, uređaj će se automatski isključiti.
3. Za prekid podgrevanja vode pritisnite dugme "0/1".

**i** Pri skidanju čajnika sa postolja tokom rada podešavanja će biti sačuvana. Nakon postavljanja čajnika na postolje, rad uređaja će biti automatski nastavljen.

### Sistemi bezbednosti

- Čajnik opremljen sa sistemom utomatskog isključivanja nakon ključanja vode.
- U slučaju odsustva vode u čajniku ili nedovoljne njene količine, proradiće automatska zaštita od pregrevanja koja će prekinuti napajanje čajnika. Dočekajte da uređaj se ohladi, nakon toga on će biti spreman za rad.

## III. NEGA UREĐAJA

Pre čišćenja isključite čajnik sa napajanja i ostavite ga da se ohladi.

**STOP** ZABRANJENO korišćenje za čišćenje rastvarača (benzin, aceton, itd), abrazivnih sredstava i spužvi sa abrazivnim pokrličem.

**PAŽNJA!** Pre ponovnog korišćenja čajnika uverite se da su električni kontakti sasvim suvi!

### Čišćenje kućišta i postolja

Povremeno čistite kućište i postolje čajnika vlažnom mekom tkaninom. Pre korišćenja sasvim suvo osušite čajnik.

**STOP** **PAŽNJA!** Ne uranjajte čajnik, postolje, električni kabl ili utikač u vodu: ne treba da električni kontakti dolaze u dodir sa vodom.

### Čišćenje od ološa

Tokom eksploatacije, u zavisnosti od sastava korišćene vode, na grejnom elementu i unutrašnjim zidovima uređaja je moguće stvaranje naleta i ološa. Za njihovo uklanjanje koristite specijalna neabrazivna sredstva za čišćenje i uklanjanje ološa sa kuhinjske tehnike.

1. Ulijte u čajnik vodu za tri četvrtine od maksimalnog kapaciteta i dovedite je do ključanja.
2. Nakon toga što će se čajnik isključiti, ulijte u njega rastvor sircetne kiseline od 8 odsto do maksimalne oznake na unutrašnjoj površini kućišta.
3. Ostavite rastvor u čajniku za nekoliko sati.

4. Izlijte rastvor iz čajnika i temeljno operite ga sa vodom.
5. Ulijte u čajnik čistu vodu do maksimalne oznake na unutrašnjoj površini kućišta i dovedite je do ključanja.
6. Izlijte vodu iz čajnika i ponovo operite ga sa čistom vodom. Ako u čajniku još ostao ološ, ponovite navedeni postupak.

Takođe, mogu se koristiti specijalna sredstva za čišćenje od ološa. U tom slučaju, sledite uputstva proizvođača.

### Čišćenje filtera na skidanje

1. Otvorite poklopac. Skinite filter na skidanje, povući ga gore pomoću isturenja.
2. Operite filter sa vodovodskom vodom. Moguće je korišćenje rastvora za pranje sudova.
3. Postavite filter u čajnik isturenjem ka centru.

## IV. PRE KONTAKTIRANJA SERVISNOG CENTRA

Kvar	Mogući uzrok	Eliminacija kvara
Čajnik se ne uključuje (plavo osvetljenje nije upaljeno)	Nema napajanja	Priključite čajnik na ispravnu utičnicu
Čajnik se pre vremena isključuje	Ološ se stvorio na grejnom elementu	Očistite grejni element od ološa (pogledajte odeljak "Nega uređaja")
Čajnik se isključuje za nekoliko sekundi	U čajniku nemavode, proradila zaštita od pregrevanja	Isključite uređaj sa napajanja i ostavite ga da se ohladi. Pri daljem korišćenju napunite čajnik vodom iznad oznake MIN

SRB

## V. GARANTNA IZJAVA

Na tento produkt je poskytovaná záruka po dobu 2 rokov od dátumu zakúpenia. Počas záručnej doby sa výrobca zaväzuje odstraňovať pomocou opravy alebo výmeny celého výrobku ľubovoľné výrobné chyby spôsobené zlou kvalitou materiálov alebo montáže. Záruka je platná iba v prípade, ak je dátum zakúpenia potvrdený pečiatkou obchodu a podpisom predajcu na pôvodnom záručnom liste. Táto záruka bude uznaná len vtedy, ak bol výrobok používaný v súlade s návodom na použitie, nebol opravovaný, rozobratý či poškodený v dôsledku jeho nesprávneho použitia a tiež, ak bola zachovaná úplná celistvosť výrobku. Táto záruka sa nevzťahuje na bežné opotrebenie tovaru a spotrebný materiál (filtre, žiarovky, neprílnavé nátery, tmely a pod).

Životnosť výrobku a záručná doba musí byť počítaná od dátumu predaja alebo dátumu výroby výrobku (v prípade, že sa dátum predaja nedá určiť).

Dátum výroby spotrebiča je možné nájsť v sériovom čísle, ktoré je uvedené na identifikačnom štítku na spotrebiči. Sériové číslo sa skladá z 13 číslic. 6. a 7. znak označujú mesiac, 8. znak rok výroby spotrebiča.

Výrobcom stanovená životnosť zariadenia je 3 rokov, za predpokladu, že prevádzka výrobku prebiehala v súlade s týmito pokynmi a platnými technickými normami.

### Ekološko odlaganje (odlaganje električne i elektronske opreme)



Pakovanie, uputstvo za upotrebu, kao i sam uređaj moraju biti prerađeni u skladu sa lokalnim programom za iskorišćavanje otpada. Nemojte bacati proizvode ovog tipa zajedno sa običnim kućnim otpadom.

Ne treba odbacivati iskorišćene (stare) uređaje sa ostalim domaćim smećem, već reciklirati ih posebno. Vlasnici stare opreme se obavezuju doneti uređaje na specijalna mesta ili predati ih ovlašćenim organizacijama. Samim tim se doprinosi programu recikliranja vrednih sirovina, kao i čišćenja zagađenih supstanci.

Ovaj je uređaj obeležen u skladu sa Evropskom direktivom 2012/19/EU, koja reguliše preradu električnih i elektronskih aparata.

Ova direktiva određuje osnovne zahteve za preradu i reciklažu otpadaka električnih i elektronskih aparata, koji su u snazi na celokupnom području EU.



Predtým, ako začnete používať tento výrobok, pozorne si prečítajte tento návod na použitie a uschovajte ho, aby ste v prípade potreby mali tento manuál vždy k dispozícii. Správne použitie prístroja značne predlži jeho životnosť.

## Bezpečnostné opatrenia

- Výrobca nezodpovedá za škody spôsobené porušením bezpečnostných opatrení a nesprávnym použitím výrobku.
- Tento prístroj je elektrickým zariadením pre použitie v domácnosti. Prístroj je možné používať v bytoch, rodinných domoch alebo na chatách, v hotelových izbách, hospodárskych miestnosťach obchodov, kanceláriách a za iných podobných podmienok okrem priemyselných účelov. Priemyselné alebo iné podobné použitie zariadenia s iným účelom sa považuje za porušenie pokynov príslušného použitia výrobku. V tomto prípade výrobca nezodpovedá za prípadné následky a škody.
- Pred pripojením zariadenia ku elektrickej sieti zkontrolujte, či sa napätie elektrickej siete shoduje s menovitým napájacím napätím zariadenia (viď. technické charakteristiky, resp. továrenský štítok výrobku).
- Používajte predlžovačku, ktorá zodpovedá príkonu zariadenia. Neshoda parametrov môže spôsobiť skrat resp. vznietenie kábla.

- Vždy pripojte prístroj len k zásuvkám, ktoré sú zabezpečené uzemňovacím kontaktom s ochranným uzemňovacím vedením. To je nevyhnutelná požiadavka pre elektrickú bezpečnosť. Zároveň pri použití predlžovačky dbajte na to, aby bola uzemnená.
- Vždy odpájajte prístroj z elektrickej zásuvky hneď po ukončení jeho použitia, ako aj počas čistenia alebo premiestnenia. Vytiahujte elektrický kábel suchými rukami, pritom pridržujte ho za zástrčku, ale nikdy za šnúru.

**STOP**

***POZOR!** Počas prevádzky sa prístroj zohrieva! Buďte opatrní! Nedotýkajte sa telesa prístroja počas jeho fungovania. Nenakláňajte sa nad prístrojom pri otvorení veka, aby nedošlo k opareniu.*

- Prístroj používajte len pre účely, na ktoré je určený. Použitie prístroja pre iné účely, ktoré nie sú uvedené v tejto príručke, považuje sa za porušenie pravidiel použitia.
- Používanie rýchlovarnej kanvice sa dovoľuje len s postavcom, ktorý je súčasťou kanvice.
- Nepretahujte elektrický kábel cez dverné otvory alebo v blízkosti zdrojov tepla. Dbajte na to, aby sa elektrická

SVK

šnúra neprekrucovala, nelámala, neprehýbala, nedotýkala sa ostrých predmetov, rohov a okrajov nábytku.

**STOP** *PAMÄTAJTE SI: neočakávané poškodenie napájacieho kábla môže spôsobiť poruchy, ktoré nepodliehajú záručným podmienkam, rovnako ako aj dôjsť do úrazu elektrickým prúdom. Poškodený napájací kábel vyžaduje súrnu výmenu v servisnom centre.*

- Neumiestňujte prístroj s pracovnou nádobou na mäkkom, resp. Neteplovzdornom povrchu. Neprikrývajte prístroj počas prevádzky, čo môže spôsobiť poruchu a poškodení prístroja.
- Zakazuje sa použitie prístroja v otvorenom priestore: preniknutie vlhkosti do kontaktnej skupiny alebo zásah cudzích predmetov dovnútra telesa môže priviesť k serióznym poruchám zariadenia.
- Pred čistením prístroja ubezpečte sa, že je odpojený od elektrickej siete a úplne vychladol. Dôsledne postupujte podľa pokynov na čistenie.

**STOP** *ZAKAZUJE SA ponárať teleso prístroja do vody!*

- Deti vo veku 8 rokov a staršie osoby, osoby so zníženými fyzickými, zmyslovými alebo duševnými schopnosťami,

alebo nedostatkom skúseností a znalostí môžu používať prístroj iba pod dohľadom inej osoby a/alebo v prípade, že boli poučené o jeho bezpečnom používaní a sú si vedomé nebezpečenstva spojeného s jeho používaním. Deti by sa nemali hrať so spotrebičom. Udržujte prístroj a napájací kábel mimo dosahu detí mladších ako 8 rokov. Čistenie a údržba zariadenia nesmú vykonávať deti bez dozoru dospeléj osoby.

- Obalový materiál (baliace fólie, polystyrén a pod.) tohto výrobku môže byť nebezpečný pre deti! Existuje nebezpečenstvo udusení! Uchovávajte obaly mimo dosah detí.
- Zakazuje sa samostatne vykonávať opravy zariadenia resp. meniť jeho konštrukciu. Všetky servisné a opravárske práce by sa mali vykonávať len v autorizovaných servisných centrách. Neprofesionálne vykonaná práca môže spôsobiť poruchu zariadenia, ako aj úrazy a poškodenia majetku.

**STOP** *POZOR! Zakazuje sa používať zariadenie s akoukoľvek poruchou.*

## Technické charakteristiky

Model.....	RK-M143-E
Výkon.....	1850-2100 W
Napätie.....	220-240 V, 50/60 Hz
Objem.....	1,7 l
Materiál telesa.....	nehrdzavejúca oceľ
Filter proti vápenatým usadeninám.....	snímateľný
Stupnica úrovne vody.....	je k dispozícii
LED-podsvietenie.....	je k dispozícii
Automatické vypnutie pri uvarení vody.....	je k dispozícii
Automatické vypnutie pri nedostatku vody.....	je k dispozícii
Topné teleso.....	kotúčové
Otáčenie na podstavci.....	360°
Kontaktná skupina so snímačom teploty.....	Strix ©
Úložný priestor pre napájací kábel.....	je k dispozícii
Dĺžka napájacieho kábla.....	0,75 m
Celkové rozmery.....	215 × 155 × 223 mm
Hmotnosť netto.....	950 g ± 3%

## Súprava

Rýchlovarná konvica.....	1 ks.
Podstavec rýchlovarnej konvice.....	1 ks.
Návod na použitie.....	1 ks.
Servisná knižka.....	1 ks.

*Výrobca má právo robiť zmeny designu, súpravy ako aj meniť technické parametre v rámci zdokonalenia svojich výrobkov bez predbežného oznámenia takových zmien.*

## Zloženie prístroja A1

1. Teleso
2. Hrdlo so snímateľným filtrom proti vápenatým usadeninám
3. Veko rýchlovarnej konvice
4. Tlačidlo na otváranie veka
5. Pregumovaná rukoväť rýchlovarnej konvice
6. Stupnica úrovne vody s podsvietením

7. Spínač zapnutia/vypnutia «0/1» s podsvietením
8. Podstavec s úložným priestorom pre napájací kábel
9. Napájací kábel

## I. PRED PRVÝM ZAPNUTÍM

Opatrne vyťahnite výrobok a jeho súčiastky z krabice. Odstráňte všetky baliace materiály a reklamné nálepky. Z telesa prístroja sa nesmie odstraňovať nálepka, na ktorej je uvedené výrobné číslo a varovné štítky.

**V prípade ak výrobné číslo výrobku bude chýbať, to Vás automaticky zbaví práva záručného servisu.**

Pretrite teleso prístroja vlhkou tkaninou, potom ho pretrite dosucha. Pri prvom použití môže vzniknúť cudzí zápach, čo nie je dôsledkom poruchy prístroja.

 *Po prepravovaní alebo uschovaní prístroja pri nízkych teplotách nechajte ho stať pri izbovej teplote v priebehu minimálne 2 hodiny pred prvým zapnutím.*

 *Pred tým, ak začnete používať konvicu, výrobca odporúča niekoľkokrát prevariť v nej čistú vodu, aby sa odstránili všetky cudzie zápachy, a taktiež pre dezinfekciu prístroja.*

## II. POUŽITIE PRÍSTROJA

### Predtým než začnete používať rýchlovarnú konvicu

1. Rýchlovarnú konvicu s podstavcom umiestnite na pevný rovný suchý povrch v horizontálnej polohe. Pritom dbajte na to, aby vychádzajúca horúca para nepoškodila tapety, ozdobné nátery, elektronické prístroje a iné predmety alebo materiály, ktoré by mohla poškodiť zvýšená vlhkosť a teplota.
2. Odmotajte napájací kábel na potrebnú dĺžku. Zbytočnú časť kábla uložte do prehlbenia v spodnej časti podstavca. V prípade potreby používajte predžoväčku s príslušným výkonom (minimálne 2,5 kW).
3. Odstráňte konvicu z podstavca. Stlačte tlačidlo na otváranie, ktoré sa nachádza na rukoväti prístroja.
4. Naplnite konvicu vodou. Úroveň vody v konvici by mala byť medzi minimálnou a maximálnou značkou na vnútornom povrchu telesa prístroja. V prípade ak je varná konvica preplnená, môže dôjsť ku vystrieknutiu vriacej vody. V prípade nedostatku vody v konvici, prístroj sa môže predčasne vypnúť.

 **POZOR!** Prístroj slúži len na ohrievanie a varenie vody.

SVK

5. Pevne zatvorte veko rýchlovarnej konvice a umiestnite ju na podstavec. Prístroj sa spustí len v prípade, keď bol správne umiestnený na podstavci.
6. Pripojte prístroj k elektrickej sieti.

## Varenie vody

1. Stlačte tlačidlo «0/1». Počujete krátky zvukový signál, spustí sa proces ohrievania vody. Počas celého procesu použitia prístroja podsvietenie tlačidla bude stále zapnuté.
2. Kým sa voda uvarí, dojde k automatickému vypnutiu rýchlovarnej konvice.
3. Zastaví proces varenia vody si môžete zdvihnutím tlačidla «0/1».

**i** Pri odstránení rýchlovarnej konvice z podstavca počas procesu nahrievania vody všetky nastavenia budú uložené do pamäti. Keď konvicu znovu dáte na podstavec, proces nahrievania vody bude pokračovať.

## Bezpečnostný systém

- Rýchlovarná konvica je vybavená systémom automatického vypnutia po uvarení vody.
- V prípade ak v rýchlovarnej konvici chyba voda resp. pri nedostatku vody spustí sa automatický systém ochrany proti prehriatiu, ktorý vypne rýchlovarnú konvicu. Počkajte, kým prístroj vychladne, potom si môžete používať prístroj ďalej.

## III. ČISTENIE A ÚDRŽBA PRÍSTROJA

Pred čistením rýchlovarnej konvice odpojte ju od elektrickej siete a nechajte ju vychladnúť.

**STOP** ZAKAZUJE SA používať pri čistení rozpúšťadlá (benzín, aceton a pod.), abrazívne čistiace prostriedky a drsné špongie, špongie s abrazívnym povrchom. POZOR! Predtým, než znovu budete používať rýchlovarnú konvicu, presvedčte sa, že elektrické kontakty sú úplne suché!

### Čistenie telesa a podstavca

Pravidelne čistite teleso rýchlovarnej konvice a podstavec vlhkou mäkkou tkaninou. Predtým, než začnete používať prístroj, dôkladne ho vysušte.

**STOP** POZOR! Nikdy neponárajte rýchlovarnú konvicu, podstavec, napájací kábel resp. zástrčku do vody: elektrické kontakty nesmú prísť do styku s vodou.

### Čistenie a odstránenie vápenných usadenín a vodného kameňa

Chemické zloženie použitej vody môže spôsobiť to, že sa počas použitia na topnom telese a vnútorných stenách prístroja môžu vytvoriť usadeniny a vodný kameň. Pre ich odstránenie používajte špeciálne nebrusné čistiace prostriedky a prostriedky na odstránenie vodného kameňa z kuchynských spotrebičov.

1. Naplnite rýchlovarnú konvicu vodou na tri štvrtiny jej maximálneho objemu a priveďte vodu k varu.
2. Po vypnutí rýchlovarnej konvice dolejte do nej 8-percentný roztok octovej kyseliny až do označenia maximálnej úrovne na vnútornom povrchu telesa.
3. Nechajte roztok v rýchlovarnej konvici na niekoľko hodín.
4. Vylejte roztok z rýchlovarnej konvice a dôkladne vymyte ju s vodou.
5. Naplnite rýchlovarnú konvicu vodou až do označenia maximálnej úrovne na vnútornom povrchu telesa a priveďte vodu k varu.
6. Vylejte vodu z rýchlovarnej konvice a vymyte ju čistou vodou. V prípade ak usadeniny v rýchlovarnej konvici ešte nezmiznú, zopakujte vyššie uvedené postupy ešte raz.

Taktiež si môžete použiť špeciálne odváňovacie prostriedky. V tomto prípade postupujte podľa návodov ich výrobcov.

### Čistenie snímateľného filtra

1. Otvorte veko. Potiahnite snímateľný filter za výčnelok smerom nahoru a odstráňte ho.
2. Vymyte filter pod tečúcou vodou. Môžete si k tomuto účelu používať čistiace prostriedky.
3. Dajte filter do rýchlovarnej konvice výčnelkom ku centru.

## IV. PRED OBRÁTENÍM SA NA SERVISNÉ CENTRUM

Porucha	Prípadné príčiny	Odstránenie chyby
Kanvica sa nezapína (modré podsvietenie nesvieti)	V elektrickej sieti chýba napájanie, nie je elektrický prúd	Pripojte konvicu ku správne fungujúcej zásuvke
Kanvica sa predčasne vypína	Na ohrievacom telese sa vytvorili vápennaté usadeniny	Očistite ohrievacie teleso od vápenatých usadenín (viď. "Čistenie a údržba prístroja")

Porucha	Pripadné príčiny	Odstránenie chyby
Kanvica se vypína po niekoľkých sekundách	V kanvici nie je voda, spustil sa ochranný režim proti prehriatiu	Odpojte prístroj od elektrickej siete a nechajte ho vychladnúť. Pri ďalšom použití naplnite kanvicu vodou nad značku MIN

## V. ZÁRUKA

Na tento výrobok sa poskytuje záruka na dobu 2 roky od dátumu jeho nákupu. V priebehu záručnej doby výrobca prostredníctvom opráv, výmeny súčiastok resp. celého zariadenia sa zaväzuje odstrániť všetky chyby pri jeho výrobe, ktoré sú dôsledkom nedostatočnej kvality materiálov resp. montáže. Záruka je platná len v tom prípade, ak dátum nákupu je potvrdený pečiatkou z obchodu a podpisom predavača na originálnom záručnom liste. Táto záruka sa uznáva len v tom prípade, ak bol výrobok používaný v súlade s návodom na použitie, nebol opravovaný, rozberaný resp. poškodený v dôsledku nesprávneho použitia, a taktiež ak je uschovaná kompletná dokumentácia výrobku. Táto záruka sa nevzťahuje na prirodzené opotrebovanie výrobku a jeho pomocných súčiastok (filtre, lampičky, keramické a teflonové úpravy, gumové tesnenie atď.).

Doba použitia zariadenia a záručná doba sa vypočíta odo dňa jeho nákupu, resp. od dátumu jeho výroby (v prípade ak sa tento dátum nedá stanoviť).

Datum výroby zariadenia si môžete nájsť v sériovom čísle, ktorý je umiestnený na identifikačnej etikete na kostre výrobku. Sériové číslo sa skladá z 13-ch dymbolov. 6. a 7. symboly znamenajú mesiac, 8. symbol znamená rok výroby zariadenia.

Výrobcom stanovená doba použitia tohto zariadenia je 3 rokov odo dňa jeho nákupu. Tento termín platí za podmienok, ak sa toto zariadenie používalo presne v súlade s týmto návodom na použitie a technickými požiadavkami.

### Ekologický neškodlivá recyklácia (recyklácia elektrického spotrebiča)



Likvidácia obalu, manuálu, ako aj samotného zariadenia musí byť vykonaná v súlade s miestnymi programami recyklácie. Prejavte záujem o ochranu životného prostredia: nevyhadzujte takéto prístroje do bežného komunálneho odpadu.

Opotrebované (staré) prístroje nemôžu byť vyhodené spolu s ostatnými bežnými smetami. Musia byť recyklované zvlášť. Majitelia opotrebovaných zariadení musia odniesť prístroje do špeciálnych zberných alebo ich odovzdať zodpovedajúcim organizáciám. Takouto činnosťou podporujete program na recykláciu cenných surovín a taktiež chránite ovzdušie od škodlivých látok.

Tento spotrebič v súlade s európskou smernicou 2012/19/EÚ, ktorá sa riadi likvidáciu elektrických a elektronických zariadení.

Táto smernica definuje základné požiadavky na likvidáciu a recykláciu odpadov z elektrických a elektronických zariadení, ktoré platia v celej Európskej únii.



Než začnete tento výrobek používat, přečtěte si pozorně tento návod k použití a uschovejte ho, abyste měli tento manuál v případě potřeby k dispozici. Správné použití přístroje značně prodlužuje jeho životnost.

## Bezpečnostní pokyny

- Výrobce neodpovídá za škody způsobené porušením bezpečnostních opatření a nesprávným použitím výrobku.
- Tento přístroj je elektrickým zařízením pro použití v domácnosti. Přístroj lze použít v bytech, rodinných či venkovských domech (resp. na chatě), hotelových pokojích, obytných místnostech prodejen, kanceláří a za jiných podobných podmínek mimo průmyslové použití. Průmyslové či jakékoliv použití s jiným účelem zařízení se pokládá za porušení pokynů příslušného použití výrobku. V tomto případě výrobce neodpovídá za možné následky a škody.
- Před zapnutím zařízení do elektrické sítě zkontrolujte, zda se shoduje napětí elektrické sítě s jmenovitým napájecím napětím zařízení (viz. technické charakteristiky resp. výrobní štítek výrobku).
- Použijte prodlužovačku, která odpovídá příkonu spotřebiče. Neshoda parametrů může způsobit zkrat resp. vznícení kabelu.

- Vždy připojte přístroje pouze k zásuvkám, majícím uzemňovací kontakt s ochranným uzemňovacím vedením – je to závazný požadavek elektrické bezpečnosti. Při použití prodlužovačky taky dbejte na to, aby měla uzemnění.
- Vždy odpojte přístroj z elektrické zásuvky okamžitě po skončení jeho použití a taky během čištění anebo přemístění. Vytahujte elektrickou šňůru suchými rukama, přitom přidržujte ji za zástrčku, nikoliv za šňůru.



**POZOR!** Během provozu se přístroj zahřívá! Buďte opatrní! Nedotýkejte se tělesa přístroje během jeho fungování. Nenaklánejte se nad přístrojem při otevření víka, aby nedošlo k opaření.

- Přístroj používejte pouze k účelům pro něž je určen. Použití přístroje pro jiné účely, než jsou uvedeny v této příručce, je porušením pravidel použití.
- Používat rychlovarnou konvici lze pouze s podstavcem, který je její součástí.
- Nepřetahujte elektrickou šňůru přes dveřní otvory nebo v blízkosti zdrojů tepla. Dbejte o to, aby se elektrická šňůra nepřekrcovala, nelámala, nepřehýbala, nedotýkala se ostrých předmětů, rohů a okrajů nábytku.



**STOP** *PAMATUJTE SI: náhodné poškození napájecího kabelu může způsobit poruchy, které neodpovídají záručním podmínkám, rovněž taky úraz elektrickým proudem. Poškozený napájecí kabel vyžaduje okamžitou výměnu v servisním centru!*

- Přístroj s pracovní nádobou neumísťujte na měkkém povrchu, přičemž by tento povrch měl být teplovzdorný. Nezakrývejte přístroj během provozu: to může způsobit poruchu a poškození přístroje.
- Zakazuje se používání přístroje v otevřeném prostoru: proniknutí vlhkosti do kontaktní skupiny nebo zásah cizích předmětů dovnitř tělesa může způsobit vážné poruchy zařízení.
- Před čištěním přístroje přesvědčte se, že je odpojen od elektrické sítě a úplně vychladl. Pečlivě postupujte podle pokynů na čištění.

**STOP** *ZAKAZUJE SE ponořovat těleso přístroje do vody!*

- Přístroj může být používán dětmi ve věku od 8 let a také lidmi s fyzickými, smyslovými, duševními odchylkami nebo nedostatečnými zkušenostmi a znalostmi tehdy,

jestli je nad nimi dozor a byly-li proškoleny se zaměřením na bezpečné používání tohoto přístroje a v případě, mají-li představu o potenciálním nebezpečí, spojeném s používáním přístroje. Děti si nesmí hrát s přístrojem. Skladujte přístroj v místě nedostupném pro děti mladší 8 let. Čištění a obsluhu přístroje nemusí provádět děti bez dozoru dospělých.

- Nenechávejte obalový materiál (balící folie, polystyrén apod.) tohoto výrobku v dosahu dětí. Může pro ně být nebezpečný! Nebezpečí udušení! Ušchovávejte obaly mimo dosah dětí.
- Zakazuje se samostatně provádět opravy zařízení resp. měnit jeho konstrukci. Všechny servisní a opravářské práce musí vykonávat autorizované servisní středisko. Neprofesionálně vykonaná práce může způsobit poruchu zařízení a taky úrazy a poškození majetku.

**STOP** *POZOR! Zakazuje sa používať zariadenie s akoukoľvek poruchou.*

## Technické charakteristiky

Model.....	RK-M143-E
Výkon.....	1850-2100 W
Napětí.....	220-240 V, 50/60 Hz
Objem.....	1,7 l
Materiál tělesa.....	nerezavá ocel
Filter proti vápenatým usazeninám.....	vyjímatelný
Škála úrovně vody (vodoznak).....	je k dispozici
LED-podsvisvení.....	je k dispozici
Automatické vypnutí při uvaření vody.....	je k dispozici
Automatické vypnutí při nedostatku vody.....	je k dispozici
Topné těleso.....	kotoučové
Otáčení na podstavci.....	360°
Kontaktní skupina se snímačem teploty.....	Strix ©
Úložný prostor pro napájecí kabel.....	je k dispozici
Délka napájecího kabelu.....	0,75 m
Celkové rozměry.....	215×155×223 mm
Váha netto.....	950 g ± 3%

## Kompletace

Rychlovarná konvice.....	1 ks.
Podstavec rychlovarné konvice.....	1 ks.
Návod k použití.....	1 ks.
Servisní knížka.....	1 ks.

Výrobce má právo provádět změny designu, kompletace a rovněž i změnu technických parametrů během zdokonalení své produkce bez předběžného oznámení takových změn.

## Složení přístroje A1

1. Těleso
2. Hrdlo s vyjímatelným filtrem proti vápenatým usazeninám
3. Víko rychlovarné konvice
4. Otevírací tlačítko vika
5. Progumovaná rukojeť rychlovarné konvice

6. Škála úrovně vody (vodoznak) s podsvisvením
7. Spínač zapnutí/vypnutí «0/l» s podsvisvením
8. Podstavec s úložným prostorem pro napájecí kabel
9. Napájecí kabel

## I. PŘED PRVNÍM ZAPNUTÍM

Opatrně vyndejte výrobek a jeho součástky z krabice. Odstraňte všechny balicí materiály a reklamní samolepky. Nesmí se odstraňovat z tělesa přístroje nálepka, na které je uvedeno sériové (výrobní) číslo, a varovné štítky.

**Pokud sériové (výrobní) číslo výrobku bude chybět, pak to Vás automaticky zbaví práva záručního servisu.**

Otřete těleso přístroje vlhkou tkaninou, poté utřete ho nasucho. Při prvním použití je možný vznik cizího zápachu, co není důsledkem poruchy přístroje.

 *Po přepravě či uschování přístroje při nízkých teplotách nechte ho stát při pokojové teplotě po době minimálně 2 hodiny před prvním zapnutím.*

 *Než začnete konvici používat, výrobce doporučuje několikrát převařit v ní čistou vodu, aby byly odstraněny cizí zápachy, a pro dezinfekci přístroje.*

## II. POUŽITÍ PŘÍSTROJE

### Než začnete rychlovarnou konvici používat

1. Rychlovarnou konvici s podstavcem umístěte na pevný rovný suchý povrch v horizontální poloze. Přitom dbejte o to, aby vycházející horká pára nepoškodila tapety, dekorativní nátery, elektronické přístroje a jiné předměty nebo materiály, které by mohla poškodit zvýšená vlhkost a teplota.
2. Odviňte napájecí kabel na potřebnou délku. Zbytečnou část kabelu uložte do prohloubení v dolní části podstavce. Pokud to bude nutné, použijte prodlužovací kabel odpovídajícím výkonem (minimálně 2,5 kW).
3. Sundejte konvici z podstavce. Stiskněte otevírací tlačítko na rukojeti přístroje.
4. Naplňte konvici vodou. Úroveň vody v konvici by měla být mezi minimální a maximální značkami na vnitřním povrchu tělesa přístroje. Pokud je varná konvice přeplněná, může dojít k vystříknutí vroucí vody. Pokud je v konvici nedostatek vody, může se přístroj předčasně vypnout.

 **POZOR! Přístroj slouží pouze na ohřátí a vaření vody.**

5. Pevně zavřete viko rychlovarné konvice a umístěte ji na podstavec. Přístroj se spustí jen v případě, pokud byl správně umístěn na podstavci.
6. Připojte přístroj do elektrické sítě.

### Vaření vody

1. Stiskněte tlačítko «0/l». Zazní krátký zvukový signál, spustí se proces ohřívání vody. Během celého procesu použití přístroje podsvícení tlačítka bude stále svítit.
2. Jakmile se voda uvaří, dojde k automatickému vypnutí rychlovarné konvice.
3. Přerušit proces vaření vody si můžete zvednutím tlačítka «0/l».

**i** Při sejmutí rychlovarné konvice z podstavce během procesu nahřátí vody všechna nastavení budou uložena do paměti. Postavíte-li pak zase konvici na podstavec, proces nahřívání vody se bude pokračovat.

### Bezpečnostní systém

- Rychlovarná konvice je vybavena systémem automatického vypnutí po uvaření vody.
- Pokud v rychlovarné konvici chybí voda resp. při nedostatku vody spustí se automatický systém ochrany proti přehřátí, který vypne rychlovarnou konvici. Vyčkejte, až přístroj vychladne, pak si můžete používat přístroj dále.

## III. ČIŠTĚNÍ A ÚDRŽBA PŘÍSTROJE

Před čištěním rychlovarné konvice odpojte ji od elektrické sítě a nechte ji vychladnout.

**STOP** ZAKAZUJE SE používat při čištění rozpouštědla (benzín, aceton apod.), abrazivní čisticí prostředky a drsné houbičky, houbičky s abrazivním povrchem resp. drátěnky.

**POZOR!** Než budete zase používat rychlovarnou konvici, přesvědčte se, že elektrické kontakty jsou úplně suché!

### Čištění tělesa a podstavce

Pravidelně čistěte těleso rychlovarné konvice a podstavec vlhkou měkkou tkaninou. Než začnete přístroj používat, důkladně vysušte rychlovarnou konvici.

**STOP** **POZOR!** Nikdy neponožte rychlovarnou konvici, podstavec, napájecí kabel resp. zástrčku do vody: elektrické kontakty nesmějí přijít do styku s vodou.

### Čištění a odstranění vápenných usazenin a vodního kamene

Chemické složení použité vody může způsobit, že se během použití na topném tělese a vnitřních stěnách přístroje mohou vytvořit usazeniny a vodní kámen. Pro jejich odstranění použijte speciální nebrusné čisticí prostředky a prostředky na odstranění vodního kamene z kuchyňských spotřebičů.

1. Naplňte rychlovarnou konvici vodou na tři čtvrtiny jejího maximálního objemu a přiveďte vodu k varu.
2. Po vypnutí rychlovarné konvice dolijte do ní 8-procentový roztok octové kyseliny až do označení maximální úrovně na vnitřním povrchu tělesa.
3. Nechte roztok v rychlovarné konvici po dobu několika hodin.
4. Vylijte roztok z rychlovarné konvice a důkladně vymyjte ji vodou.
5. Naplňte rychlovarnou konvici vodou až do označení maximální úrovně na vnitřním povrchu tělesa a přiveďte vodu k varu.
6. Vylijte vodu z rychlovarné konvice a vymyjte ji čistou vodou. Zůstanou-li ještě v rychlovarné konvici usazeniny, pak zopakujte výše uvedené postupy ještě jednou.

Taky si můžete použít speciální odvápnovací prostředky. V tomto případě postupujte podle návodů jejich výrobců.

### Čištění vyjímatelného filtru

1. Otevřete viko. Potáhněte vyjímatelný filtr za výčnělek směrem nahoru a odstraňte ho.
2. Vymyjte filtr pod tekoucí vodou. Můžete si k tomuto účelu použít mycí prostředky.
3. Vložte filtr do rychlovarné konvice výčnělkem k centru.

## IV. NEŽ SE OBRÁTÍTE NA SERVISNÍ STŘEDISKO

Porucha	Možné příčiny	Odstranění chyby
Konvice se nezapíná (modré podsvícení nesvítí)	V elektrické síti chybí napájení, není elektrický proud	Zapněte konvici do fungující zásuvky
Konvice se předčasně vypíná	Na topném tělese se vytvořily vápenaté usazeniny	Očistěte topné těleso od vápenatých usazenin (viz „Čištění a údržba přístroje“)

Porucha	Možné príčiny	Odstránení chyby
Konvice se vypíná po několika vteřinách	V konvici není voda, spustila se ochrana proti přehřátí	Odpojte přístroj z elektrické sítě a nechte ho vychladnout. Při dalším použití naplňte konvici vodou nad značku MIN

## V. ZÁRUČNÍ PODMÍNKY

Na tento výrobek je stanovena záruční doba 2 roky od data prodeje spotřebiteli. V průběhu záruční doby se výrobce prostřednictvím opravy, výměny součástek resp. celého zařízení zavazuje odstranit všechny chyby, které jsou důsledkem nedostatečné kvality materiálů či montáže. Záruka je platná pouze v případě, pokud je datum nákupu potvrzen razítkem prodejny/obchodu a podpisem prodáváče na originálním záručním listu. Tato záruka se uznává pouze v tom případě, bylo-li použito přístroje v souladu s návodem k použití, přístroj nebyl opravován, rozebrán resp. poškozen v důsledku nesprávného zacházení, a taky je-li uchována kompletní dokumentace a všechny součásti výrobku. Tato záruka se nevztahuje na přirozené opotřebení výrobku a jeho spotřební materiály (filtry, lampičky, nepřílnavé povrchy, těsnící kroužky apod.).

Doba použití zařízení a termín platnosti záručních závazků na toto zařízení počínají běžet dnem jeho prodeje resp. od data výroby zařízení (v případě, když se nedá stanovit přesné datum prodeje).

Datum výroby můžete najít v sériovém (výrobním) čísle, které je označeno na identifikační nálepce na kostře výrobku. Sériové (výrobní) číslo se skládá z 13 znaků. 6. a 7. znaky označují měsíc, 8. – rok výroby zařízení.

Doba použití zařízení, stanovená výrobcem, je 3 let od datumu jeho nákupu s podmínkou, že se zařízení používalo přísně v souladu s těmito pokyny a schválenými technickými požadavky.

### Ekologicky čisté upotřebení (likvidace elektrického a elektronického zařízení).



Likvidaci obalu, návodu k použití a také samotného přístroje je nutné provádět v souladu s místním programem na zpracování druhotných odpadů. Projete zájem o ochranu životního prostředí: nevyhazujte takové předměty spolu s běžným bytovým odpadem.

Použité (staré) přístroje se nemají vyhazovat s běžným domácím odpadem, musí se likvidovat odděleně. Majitelé starého zařízení jsou povinni je přinést do specializovaných sběrných míst, nebo odevzdat v příslušné organizaci. Pomáháte tím programům na zpracování druhotných odpadů a ochraně od zamořujících látek.

Tento přístroj je označen v souladu s Evropskou direktivou 2012/19/EU, regulující likvidaci elektrického a elektronického zařízení.

Daná direktiva vymezuje základní požadavky na zpracování a likvidaci odpadů od elektrických a elektronických přístrojů, platné na celém území Evropské unie.

 Przed użyciem danego wyrobu, uważnie przeczytaj instrukcję obsługi i zachowaj ją jako poradnik. Prawidłowe użytkowanie urządzenia znacznie przedłuży okres jego działania.

## Środki bezpieczeństwa

- Producent nie ponosi odpowiedzialności za uszkodzenia, wynikłe wskutek nie przestrzegania wymogów bezpieczeństwa i zasad eksploatacji wyrobu.
- Dane urządzenie elektryczne jest przeznaczone do użycia w warunkach domowych i może być używane w mieszkaniach, domach podmiejskich, pokojach hotelowych, pomieszczeniach socjalnych sklepów, biur lub w innych podobnych warunkach eksploatacji nieprzemysłowej. Przemysłowe lub jakiegokolwiek inne niezgodne z przeznaczeniem wykorzystanie urządzenia będzie uważane za naruszenie warunków należytego użytkowania wyrobu. W takim przypadku producent nie ponosi odpowiedzialności za możliwe następstwa.
- Przed podłączeniem urządzenia do sieci elektrycznej sprawdź, czy jej napięcie jest zgodne z napięciem znamionowym zasilania urządzenia (zob. charakterystyki techniczne lub tabliczkę fabryczną wyrobu).
- Używaj przedłużacza, którego charakterystyki są odpowiednie do mocy, pobieranej przez urządzenie. Niezgodność tych parametrów może doprowadzić do zwarcia lub zapalania się przewodu.
- Podłączaj urządzenie tylko do gniazd, mających uziemienie, – jest to obowiązkowe wymaganie bezpieczeństwa elektrycznego. Jeżeli korzystasz z przedłużacza, upewnij się, że on także posiada uziemienie.
- Wyłączaj urządzenie z gniazda po użyciu, a także podczas jego czyszczenia lub przemieszczenia. Przewód elektryczny wyjmuj suchymi rękami, trzymając go za wtyczkę, a nie za przewód.

**STOP**

*UWAGA! Podczas pracy urządzenie nagrzewa się! Zachowaj ostrożność! Nie dotykaj rękami korpusu urządzenia podczas jego działania. Aby uniknąć oparzeń gorącą parą nie nachylaj się nad urządzeniem podczas otwierania pokrywy.*

POL

- Dozwolone jest używanie czajnika wyłącznie z podstawką, wchodzącą w skład zestawu.
  - Nie przeciągaj przewodu elektrycznego przez otwory drzwiowe lub w pobliżu źródeł ciepła. Zwróć uwagę na to, aby przewód elektryczny nie był poskręcany oraz nie miał zgięć, nie miał kontaktu z przedmiotami ostrymi, narożnikami i krawędziami mebli.
- STOP** *PAMIĘTAJ: przypadkowe uszkodzenie przewodu zasilania elektrycznego może doprowadzić do usterek, które nie są objęte warunkami gwarancji, a także do porażenia prądem elektrycznym. Uszkodzony przewód elektryczny wymaga pilnej wymiany w centrum serwisowym.*
- Nie stawiaj urządzenia z naczyniem roboczym na miękkiej i nie odpornej na działanie ciepła powierzchni, nie przykrywaj go podczas pracy: to może doprowadzić do naruszenia działania i do uszkodzenia urządzenia.
  - Zabronione jest użytkowanie urządzenia na otwartym powietrzu: dostanie się wilgoci do przewodu przyłączeniowego lub przedmiotów obcych do wnętrza korpusu urządzenia może doprowadzić do jego poważnych uszkodzeń.
  - Przed czyszczeniem urządzenia, upewnij się, że jest ono odłączone od sieci elektrycznej i całkowicie wystygło. Ściśle przestrzegaj instrukcji odnośnie czyszczenia urządzenia.
- STOP** *ZABRONIONE jest zanurzanie korpusu urządzenia w wodzie!*
- Dzieci w wieku 8 lat i więcej oraz osoby z ograniczonymi zdolnościami fizycznymi, sensorycznymi lub umysłowymi lub nieposiadające wiedzy lub doświadczenia, pod warunkiem, że będą one nadzorowane i/lub zostaną poinformowane na temat korzystania z tego urządzenia w sposób bezpieczny oraz mają świadomość potencjalnych zagrożeń, wynikających z jego użytkowania. Dzieci powinny znajdować się pod nadzorem, aby nie dopuścić do zabawy z urządzeniem. Urządzenie oraz kabel zasilający przechowuj w miejscu niedostępnym dla dzieci poniżej 8 lat. Czyszczenie i obsługa urządzenia nie powinny być przeprowadzane przez dzieci bez nadzoru osób dorosłych.
  - Materiały pakunkowe (pianka, styropian itd.) mogą być niebezpieczne dla dzieci. Istnieje ryzyko uduszenia! Przechowuj je w miejscu niedostępnym dla dzie.

- Zabroniona jest samodzielna naprawa urządzenia lub wprowadzanie zmian w jego budowie. Naprawę urządzenia powinien przeprowadzać wyłącznie specjalista autoryzowanego centrum serwisowego. Niefachowo wykonana naprawa może doprowadzić do zepsucia urządzenia, obrażeń i uszkodzenia mienia.

**STOP** *UWAGA! Zabronione jest używanie urządzenia przy jakimkolwiek wadliwym działaniu.*

#### Charakterystyki techniczne

Model.....	RK-M143-E
Moc.....	1850-2100 W
Napięcie.....	220-240 V, 50/60 Hz
Pojemność.....	1,7 l
Materiał korpusu .....	stal nierdzewna
Filtr zabezpieczający przed osadzaniem się kamienia.....	zdejmowany
Podziałka poziomu wody.....	jest
Podświetlanie LED.....	jest
Wyłączenie automatyczne po zagotowaniu.....	jest
Wyłączenie automatyczne w przypadku braku wody.....	jest
Element grzewczy.....	tarczowy
Obrót na podstawie.....	360°
Przewód przyłączeniowy z czujnikami termicznymi.....	Strix®
Schówek do przechowywania przewodu elektrycznego.....	jest
Długość przewodu elektrycznego.....	0,75 m
Wymiary gabarytowe.....	215 × 155 × 223 mm
Waga netto.....	950 g ± 3%

#### Zestaw

Czajnik.....	1 szt.
Podstawa pod czajnik.....	1 szt.
Instrukcja obsługi.....	1 szt.
Książeczka serwisowa.....	1 szt.

*Producent zastrzega sobie prawo do wniesienia zmian w designie i zestawie wyrobu, a także do zmiany jego charakterystyk technicznych w procesie doskonalenia swojej produkcji bez dodatkowego powiadomienia o tych zmianach.*

#### Budowa urządzenia A1

1. Korpus
2. Nosek ze zdejmowanym filtrem, zapobiegającym osadzaniu kamienia
3. Pokrywa czajnika
4. Przycisk otwierania pokrywy
5. Gumowany uchwyt czajnika
6. Podziałka poziomu wody z podświetleniem
7. Przelącznik przerzutowy włączenia/wyłączenia «0/1» z podświetleniem
8. Podstawa ze schowkiem do przechowywania przewodu elektrycznego
9. Przewód zasilający

## I. PRZED ROZPOCZĘCIEM UŻYTKOWANIA

Ostrożnie rozpakuj urządzenie, usuń wszystkie materiały opakunkowe i naklejki reklamowe. Obowiązkowo zachowaj na miejscu naklejkę z numerem seryjnym i naklejkę ostrzegawczą.

POL

**Brak numeru seryjnego na wyrobie powoduje automatyczne wygaśnięcie prawa do jego obsługi gwarancyjnej.**

Wytrzyj korpus urządzenia wilgotną szmatką, a następnie wytrzyj do sucha. Pojawienie się niepożądanego zapachu przy pierwszym użyciu nie świadczy o niesprawności urządzenia.



*Po transportowaniu lub przechowywaniu urządzenia przy niskiej temperaturze należy pozostawić je przy temperaturze pokojowej w ciągu co najmniej 2 godzin przed włączeniem.*



*Przed rozpoczęciem użytkowania producent zaleca kilkakrotnie zagotowanie wody w czajniku w celu usunięcia ewentualnych obcych zapachów i dezynfekcji urządzenia.*

## II. UŻYTKOWANIE URZĄDZENIA

### Przygotowanie do użycia

1. Postaw czajnik z podstawką na twardej, równej, suchej, poziomej powierzchni. Postaw czajnik w takim miejscu, aby w czasie gotowania para nie trafiała na tapety, powłoki dekoracyjne i inne przedmioty, które mogą być uszkodzone pod wpływem podwyższonej wilgotności i temperatury.
2. Rozwiń przewód elektryczny na potrzebną długość. Zbądźną część utóż we wgłębieniu od dołu podstawki. W razie potrzeby użyj przedłużacza odpowiedniej mocy (nie mniej niż 2,5 kW).
3. Zdejmij czajnik z podstawki. Naciśnij przycisk otwierania na uchwycie urządzenia.
4. Nalej wody do czajnika. Poziom wody powinien znajdować się między kreskami na wewnętrznej powierzchni korpusu urządzenia, oznaczającymi minimalną i maksymalną ilość wody. Jeżeli czajnik będzie napełniony powyżej maksymalnej kreski, przy zagotowaniu się wody możliwe jest rozpryskiwanie się wrzątku. Jeżeli wody jest zbyt mało, urządzenie może wyłączyć się przedwcześnie.

 **UWAGA!** Urządzenie przeznaczone jest wyłącznie do nagrzewania i gotowania wody.

5. Szczelnie zamknij pokrywę czajnika i postaw go na podstawce. Urządzenie będzie pracować wyłącznie, gdy jest ono prawidłowo postawione.
6. Podłącz urządzenie do sieci elektrycznej.

### Gotowanie wody

1. Naciśnij przycisk «0/1». Zabrmi krótki sygnał, rozpocznie się proces nagrzewania wody. W procesie pracy podświetlenie przycisku będzie świecić się bez przerw.
2. Po zagotowaniu się wody urządzenie wyłączy się automatycznie.
3. W celu przerwania procesu nagrzewania wody wciśnij przycisk «0/1».

 **Po zdjęciu czajnika z podstawki podczas pracy ustawienia będą zachowane. Po ponownym postawieniu czajnika na podstawce praca urządzenia zostanie wznowiona automatycznie.**

### Systemy zabezpieczenia

- Czajnik wyposażony jest w układ wyłączenia automatycznego po zagotowaniu się wody.
- W przypadku braku wody w czajniku lub jej niewystarczającej ilości zadziała automatyczne zabezpieczenie przed przegrzaniem i odłączy zasilanie cza-

jnika. Poczekaj, dopóki urządzenie nie wystygnie, po czym będzie ono gotowe do pracy.

## III. OBSŁUGA URZĄDZENIA

Przed czyszczeniem odłącz czajnik od sieci elektrycznej i odczekaj, aż czajnik wystygnie.

 **ZABRONIONE JEST** używanie do czyszczenia rozpuszczalników (benzyna, aceton itd.), środków ściernych i gąbek z powłoką ścierną.

**UWAGA!** Przed ponownym użyciem czajnika upewnij się, że przewód przyłączyeniowy jest całkowicie suchy!

### Czyszczenie korpusu i podstawki

Co pewien czas oczyszczaj korpus czajnika i podstawkę miękką wilgotną szmatką. Przed rozpoczęciem użytkowania całkowicie wysusz czajnik.

 **UWAGA!** Nie zanurzaj w wodzie czajnika, podstawki, przewodu elektrycznego lub wtyczki: przewód przyłączyeniowy nie powinien mieć styczności z wodą.

### Oczyszczanie z kamienia

W procesie użytkowania, w zależności od składu używanej wody, na elemencie grzewczym i ściankach wewnętrznych urządzenia możliwe jest powstanie nalotu i osadzenie się kamienia. Do ich usunięcia używaj specjalnych nieściernych środków do czyszczenia i usunięcia kamienia ze sprzętu kuchennego.

1. Nalej do czajnika wody do trzech czwartych pojemności maksymalnej pojemności i doprowadź ją do wrzenia.
2. Po wyłączeniu się czajnika, dolej do niego 8-procentowego roztworu kwasu octowego do kreski, oznaczającej maksymalny poziom napełnienia, na wewnętrznej powierzchni korpusu.
3. Pozostaw roztwór w czajniku na kilka godzin.
4. Wylej roztwór z czajnika i dokładnie przemyj go wodą.
5. Nalej do czajnika czystej wody do kreski, oznaczającej maksymalny poziom napełnienia, na wewnętrznej powierzchni korpusu i doprowadź ją do wrzenia.
6. Wylej wodę z czajnika i ponownie przemyj go czystą wodą. Jeżeli w czajniku pozostał jeszcze kamień, powtórz opisaną powyżej procedurę.

Możesz również skorzystać ze specjalnego środka do usuwania kamienia. W takim przypadku przestrzegaj instrukcji jego producenta.



### Czyszczenie filtra zdejmowanego

1. Otwórz pokrywę. Zdejmij filtr zdejmowany, pociągając go do góry za występ.
2. Przemyj filtr wodą bieżącą. Możliwe jest użycie płynu do mycia naczyń.
3. Włóż filtr do czajnika występem do środka.

## IV. PRZED ZWRÓCENIEM SIĘ DO PUNKTU SERWISOWEGO

Usterka	Możliwa przyczyna	Sposób usunięcia
Czajnik nie włącza się (niebieskie podświetlenie nie świeci się)	Brak zasilania elektrycznego	Podłącz czajnik do sprawnego gniazdka
Czajnik przedwcześnie włącza się	Powstał kamień na elemencie grzewczym	Oczyść element grzewczy z kamienia (zob. rozdział "Obsługa urządzenia")
Czajnik włącza się po kilku sekundach	W czajniku nie ma wody, zadziałało zabezpieczenie przed przegrzaniem	Odłącz urządzenie od źródła zasilania i daj mu wystygnąć. Podczas późniejszego użytkowania napełniaj czajnik wodą wyżej kreski MIN

## V. WARUNKI GWARANCJI

Na dany wyrób udzielono gwarancji na okres 2 lat od momentu jego nabycia. W ciągu okresu gwarancyjnego producent zobowiązuje się do usunięcia poprzez naprawę, wymianę części lub wymianę całego wyrobu wszelkich wad fabrycznych, wynikłych z powodu niewystarczającej jakości materiałów lub montażu. Gwarancja nabiera mocy tylko w przypadku, jeżeli data zakupu jest potwierdzona stemplem sklepu i podpisem sprzedawcy na oryginalnym talonie gwarancyjnym. Niniejsza gwarancja będzie uznana tylko w przypadku, jeżeli wyrób był używany zgodnie z instrukcją eksploatacji, nie był naprawiany, rozbiierany i nie był uszkodzony w wyniku nieprawidłowego obchodzenia się z nim, a także zestaw wyrobu jest zachowany w komplecie. Dana gwarancja nie obejmuje naturalnego zużycia wyrobu i materiałów używanych (filtry, lampki, powłoki antyadhezyjne, uszczelniacze itd.).

Okres eksploatacji wyrobu i czas trwania zobowiązań gwarancyjnych liczony jest od dnia sprzedaży lub od daty produkcji wyrobu (w przypadku, gdy określenie daty sprzedaży jest niemożliwe).

Datę produkcji urządzenia można znaleźć w numerze seryjnym, podanym na naklejkę identyfikacyjnej na korpusie wyrobu. Numer seryjny składa się z 13 znaków. 6 i 7 znak oznacza miesiąc, 8 – rok produkcji urządzenia.

Ustalony przez producenta okres działania dla danego urządzenia – 3 lata od daty nabycia. Dany termin jest ważny pod warunkiem, że eksploatacja wyrobu odbywa zgodnie z niniejszą instrukcją i wymaganiami technicznymi.

### Ekologicznie nieszkodliwa utylizacja (utylizacja sprzętu elektrycznego i elektronicznego)



Po zakończeniu okresu użytkowania opakowanie, instrukcję użytkowania, a także samo urządzenie należy oddać do punktu zbiórki i recyklingu urządzeń elektrycznych i elektronicznych. Nie należy wyrzucać tego typu wyrobów wraz ze zwykłymi odpadami z gospodarstwa domowego.

Używanych (starych) urządzeń nie należy wyrzucać z pozostałymi odpadami bytowymi, należy je utylizować oddzielnie. Posiadacze starych urządzeń powinni dostarczyć je do specjalnych punktów odbiorczych lub zdać we właściwych organizacjach. W ten sposób wspomóc Państwo program przetwarzania cennych surowców oraz przyczynić się do oczyszczenia środowiska z substancji zanieczyszczających.

Dane urządzenie oznaczone jest zgodnie z Dyrektywą Europejską 2012/19/EU, regulującą utylizację sprzętu elektrycznego i elektronicznego.

Dyrektywa ta określa podstawowe wymagania odnośnie utylizacji i przeróbki odpadów ze sprzętu elektrycznego i elektronicznego, obowiązujące na całym terytorium Unii Europejskiej.



Прежде чем использовать данное изделие, внимательно прочитайте руководство по эксплуатации и сохраните его в качестве справочника. Правильное использование прибора значительно продлит срок его службы.

## Меры безопасности

- Производитель не несет ответственности за повреждения, вызванные несоблюдением техники безопасности и правил эксплуатации изделия.
- Данный электроприбор предназначен для использования в бытовых условиях и может применяться в квартирах, загородных домах, гостиничных номерах, бытовых помещениях магазинов, офисов или в других подобных условиях непромышленной эксплуатации. Промышленное или любое другое нецелевое использование устройства будет считаться нарушением условий надлежащей эксплуатации изделия. В этом случае производитель не несет ответственности за возможные последствия.
- Перед подключением устройства к электросети проверьте, совпадает ли ее напряжение с номинальным напряжением питания прибора (см. технические характеристики или заводскую табличку изделия).
- Используйте удлинитель, рассчитанный на потребляемую мощность прибора: несоответствие параметров может привести к короткому замыканию или возгоранию кабеля.
- Подключайте прибор только к розеткам, имеющим заземление, – это обязательное требование электробезопасности. Используя удлинитель, убедитесь, что он также имеет заземление.
- Выключайте прибор из розетки после использования, а также во время его очистки или перемещения. Извлекайте электрощуп сухими руками, удерживая его за штепсель, а не за провод.

**STOP**

**ВНИМАНИЕ!** Во время работы прибор

*нагревается! Будьте осторожны! Не касайтесь руками корпуса прибора во время его работы. Во избежание ожога горячим паром не наклоняйтесь над устройством при открывании крышки.*

- Используйте прибор только по назначению. Использование прибора в целях, отличающихся от указанных в данном руководстве, является нарушением правил эксплуатации.
- Разрешается использовать чайник только с подставкой, входящей в комплект прибора.
- Не протягивайте шнур электропитания в дверных проемах или вблизи источников тепла. Следите за тем, чтобы электрошнур не перекручивался и не перегибался, не соприкасался с острыми предметами, углами и кромками мебели.

**STOP**

*ПОМНИТЕ: случайное повреждение кабеля электропитания может привести к неполадкам, которые не соответствую*

*ют условиям гарантии, а также к поражению электротоком. Поврежденный электрокабель требует срочной замены в сервис-центре.*

- Не устанавливайте прибор с рабочей емкостью на мягкую и нетермостойкую поверхность, не накрывайте его во время работы: это может привести к нарушению работы и поломке устройства.
- Запрещена эксплуатация прибора на открытом воздухе: попадание влаги в контактную группу или посторонних предметов внутрь корпуса устройства может привести к его серьезным повреждениям.
- Перед очисткой прибора убедитесь, что он отключен от электросети и полностью остыл. Строго следуйте инструкциям по очистке прибора.

**STOP**

*ЗАПРЕЩАЕТСЯ погружать корпус прибора в воду!*

RUS

- Детям в возрасте 8 лет и старше, а также лицам с ограниченными физическими, сенсорными или умственными способностями или с недостатком опыта или знаний, можно пользоваться прибором только под присмотром и/или в том случае, если они были проинструктированы относительно безопасного использования прибора и осознают опасности, связанные с его использованием. Дети не должны играть с прибором. Держите прибор и его сетевой шнур в месте недоступном для детей младше 8 лет. Очистка и обслуживание устройства не должны производиться детьми без присмотра взрослых.
- Упаковочный материал (пленка, пенопласт и т. д.) может быть опасен для детей. Опасность удушения! Храните его в недоступном для детей месте.
- Запрещены самостоятельный ремонт прибора или внесение изменений в его конструкцию. Ремонт прибора должен произ-

водиться исключительно специалистом авторизованного сервис-центра. Непрофессионально выполненная работа может привести к поломке прибора, травмам и повреждению имущества.



**ВНИМАНИЕ!** *Запрещено использование прибора при любых неисправностях.*

**Технические характеристики**

Модель.....	RK-M143-E
Мощность.....	1850-2100 Вт
Напряжение.....	220-240 В, 50/60 Гц
Объем.....	1,7 л
Материал корпуса.....	нержавеющая сталь
Фильтр от накипи.....	съёмный
Градуированная шкала уровня воды.....	есть
LED-подсветка.....	есть
Автоотключение при закипании.....	есть
Автоотключение при отсутствии воды.....	есть
Нагревательный элемент.....	дисковый
Вращение на подставке.....	360°
Контактная группа с термодатчиком.....	Strix®
Отсек для хранения электрошнура.....	есть
Длина электрошнура.....	0,75 м
Габаритные размеры.....	215 × 155 × 223 мм
Вес нетто.....	950 г ± 3%

**Комплектация**

Чайник .....	1 шт.
Подставка под чайник .....	1 шт.
Руководство по эксплуатации .....	1 шт.
Сервисная книжка .....	1 шт.

*Производитель имеет право на внесение изменений в дизайн, комплектацию, а также в технические характеристики изделия в ходе совершенствования своей продукции без дополнительного уведомления об этих изменениях.*

**Устройство прибора A1**

1. Корпус
2. Носик со съемным фильтром от накипи
3. Крышка
4. Кнопка открывания крышки
5. Прорезиненная ручка чайника
6. Градуированная шкала уровня воды с подсветкой
7. Тумблер включения/выключения «0/1» с подсветкой
8. Подставка с отсеком для хранения электрошнура
9. Шнур электропитания

**I. ПЕРЕД НАЧАЛОМ ИСПОЛЬЗОВАНИЯ**

Осторожно распакуйте изделие, удалите все упаковочные материалы и рекламные наклейки. Обязательно сохраните на месте наклейку с серийным номером и предупреждающую наклейку.

**Отсутствие серийного номера на изделии автоматически лишает вас права на его гарантийное обслуживание.**

Протрите корпус прибора влажной тканью, затем вытрите насухо. Появление постороннего запаха при первом использовании не является следствием неисправности прибора.

 После транспортировки или хранения при низких температурах необходимо выдержать прибор при комнатной температуре не менее 2 часов перед включением.

 *Производитель рекомендует перед началом использования несколько раз вскипятить воду в чайнике для удаления возможных посторонних запахов и дезинфекции прибора.*

**II. ЭКСПЛУАТАЦИЯ ПРИБОРА****Подготовка к работе**

1. Установите чайник с подставкой на твердую ровную сухую горизонтальную поверхность. При установке следите за тем, чтобы выходящий при кипении пар не попал на обои, декоративные покрытия, электронные приборы и другие предметы, которые могут пострадать от повышенной влажности и температуры.
  2. Размотайте электрошнур на нужную длину. Лишнюю часть уложите в углубление внизу подставки. При необходимости используйте удлинитель подходящей мощности (не менее 2,5 кВт).
  3. Снимите чайник с подставки. Нажмите кнопку открывания на ручке прибора.
  4. Налейте в чайник воду. Уровень воды должен находиться между минимальной и максимальной отметками на внутренней поверхности корпуса прибора. Если наполнить чайник водой выше максимальной отметки, при закипании возможно разбрызгивание кипятка. Если воды слишком мало, прибор может отключиться преждевременно.
-  **ВНИМАНИЕ!** Прибор предназначен только для нагревания и кипячения воды.
5. Плотно закройте крышку чайника и установите его на подставку. Прибор будет работать только в том случае, если он установлен правильно.
  6. Подключите прибор к электросети.

**Кипячение воды**

1. Нажмите кнопку «0/1». Прозвучит короткий сигнал, начнется процесс нагрева воды. В процессе работы прибора подсветка кнопки будет непрерывно гореть.
  2. После закипания воды прибор автоматически отключится.
  3. Для прерывания процесса нагрева воды поднимите кнопку «0/1».
-  *При снятии чайника с подставки во время работы настройки сохраняются. После возвращения чайника на подставку работа прибора будет автоматически возобновлена.*

RUS

### Системы безопасности

- Чайник оснащен системой автоматического отключения после закипания воды.
- При отсутствии воды в чайнике или недостаточном ее количестве сработает автоматическая защита от перегрева и отключит питание чайника. Подождите, пока прибор остынет, после этого он будет готов к работе.

## III. УХОД ЗА ПРИБОРОМ

Перед очисткой отсоедините чайник от электросети и дайте ему остыть.

**СТОП** ЗАПРЕЩАЕТСЯ использовать при очистке растворители (бензин, ацетон и т. п.), абразивные средства и губки с абразивным покрытием.

**ВНИМАНИЕ!** Перед повторным использованием чайника убедитесь, что электрические контакты совершенно сухие!

### Очистка корпуса и подставки

Периодически очищайте корпус чайника и подставку влажной мягкой тканью. Перед началом эксплуатации полностью просушите чайник.

**СТОП** **ВНИМАНИЕ!** Не погружайте чайник, подставку, электрический шнур или штепсель в воду: электрические контакты не должны соприкасаться с водой.

### Очистка от накипи

В процессе эксплуатации, в зависимости от состава используемой воды, на нагревательном элементе и внутренних стенках прибора возможно образование налета и накипи. Для их удаления используйте специальные неабразивные вещества для очистки и удаления накипи с кухонной техники.

1. Залейте в чайник воды на три четверти от максимального объема и доведите воду до кипения.
2. После того как чайник отключится, долейте в него 8-процентный раствор уксусной кислоты до максимальной отметки на внутренней поверхности корпуса.
3. Оставьте раствор в чайнике на несколько часов.
4. Вылейте раствор из чайника и тщательно промойте водой.
5. Залейте в чайник чистую воду до максимальной отметки на внутренней поверхности корпуса и доведите ее до кипения.

6. Вылейте воду из чайника и снова промойте его чистой водой. Если в чайнике еще осталась накипь, повторите описанную выше процедуру.

Также вы можете воспользоваться специальными средствами для очистки от накипи. В этом случае следуйте инструкциям их изготовителей.

### Очистка съемного фильтра

1. Откройте крышку. Снимите съемный фильтр, потянув его вверх за выступ.
2. Промойте фильтр под проточной водой. Возможно использование раствора для мытья посуды.
3. Вставьте фильтр в чайник выступом к центру.

## IV. ПЕРЕД ОБРАЩЕНИЕМ В СЕРВИС-ЦЕНТР

Неисправность	Возможная причина	Способ устранения
Чайник не включается (голубая подсветка не горит)	Отсутствие электропитания	Подключите чайник к исправной электросетке
Чайник преждевременно отключается	Образовалась накипь на нагревательном элементе	Очистите нагревательный элемент от накипи (см. раздел «Уход за прибором»)
Чайник выключается через несколько секунд	В чайнике нет воды, сработала защита от перегрева	Отключите прибор от электросети и дайте ему остыть. При дальнейшей эксплуатации наполняйте чайник водой выше отметки MIN

## V. ГАРАНТИЙНЫЕ ОБЯЗАТЕЛЬСТВА

На данное изделие предоставляется гарантия сроком на 2 года с момента приобретения. В течение гарантийного периода изготовитель обязуется устранить путем ремонта, замены деталей или замены всего изделия любые заводские дефекты, вызванные недостаточным качеством материалов или сборки. Гарантия вступает в силу только в том случае, если дата покупки подтверждена печатью магазина и подписью продавца на оригинальном гарантийном талоне. Настоящая гарантия признается лишь в том случае, если изделие применялось в соответствии с руководством по эксплуатации, не ремонтировалось, не разбиралось и не было

повреждено в результате неправильного обращения с ним, а также сохранена полная комплектность изделия. Данная гарантия не распространяется на естественный износ изделия и расходные материалы (фильтры, лампочки, антипригарные покрытия, уплотнители и т. д.).

Срок службы изделия и срок действия гарантийных обязательств на него исчисляются со дня продажи или с даты изготовления изделия (в случае, если дату продажи определить невозможно).

Дату изготовления прибора можно найти в серийном номере, расположенном на идентификационной наклейке на корпусе изделия. Серийный номер состоит из 13 знаков. 6-й и 7-й знаки обозначают месяц, 8-й – год выпуска устройства.

Установленный производителем срок службы прибора составляет 3 года со дня его приобретения при условии, что эксплуатация изделия производится в соответствии с данным руководством и применимыми техническими стандартами.

### **Экологически безвредная утилизация (утилизация электрического и электронного оборудования)**



Утилизацию упаковки, руководства пользователя, а также самого прибора необходимо производить в соответствии с местной программой по переработке отходов. Проявите заботу об окружающей среде: не выбрасывайте такие изделия вместе с обычным бытовым мусором.

Использованные (старые) приборы не должны выбрасываться с остальным бытовым мусором, они должны утилизироваться отдельно. Владельцы старого оборудования обязаны принести приборы в специальные пункты приема или сдать в соответствующие организации. Тем самым вы помогаете программе по переработке ценного сырья, а также очистке загрязняющих веществ.

Данный прибор помечен в соответствии с Европейской директивой 2012/19/EU, регулирующей утилизацию электрического и электронного оборудования.

Данная директива определяет основные требования к утилизации и переработке отходов от электрических и электронных приборов, действующие на всей территории Европейского Союза.



Πριν ξεκινήσετε να χρησιμοποιείτε τη συσκευή, διαβάστε με προσοχή τις οδηγίες χρήσης και φυλάξτε τις για την επόμενη χρήση. Η σωστή εκμετάλλευση της συσκευής θα εξασφαλίσει μεγαλύτερη διάρκεια λειτουργίας της.

## Μέτρα ασφαλείας

- Ο παραγωγός δεν ευθύνεται για ενδεχόμενες ζημιές που προκαλέθηκαν από μη τήρηση μέτρων ασφαλείας και κανονισμών χρήσης της συσκευής.
- Η παρούσα ηλεκτρική συσκευή προορίζεται για χρήση σε σπίτια, διαμερίσματα, εξοχικά, δωμάτια ξενοδοχείων, βοηθητικούς χώρους καταστημάτων, γραφεία ή υπό άλλους όρους μη βιομηχανικής παραγωγής. Βιομηχανική ή οποιαδήποτε άλλη μη προβλεπόμενη χρήση της συσκευής θα θεωρείται παράβαση δέουσας χρήσης της συσκευής. Σ' αυτήν την περίπτωση ο παραγωγός δεν φέρει ευθύνη για πιθανές συνέπειες.
- Πριν από τη σύνδεση της συσκευής με το ηλεκτρικό ρεύμα ελέγξτε αν συμπίπτει η τάση του με την προδιαγραφόμενη τάση της συσκευής (βλ. τεχνικά χαρακτηριστικά ή τον πίνακα εργοστασίου στη συσκευή).

- Χρησιμοποιείτε καλώδιο επέκτασης που αντιστοιχεί στην καταναλούμενη ισχύ της συσκευής, η μη αντιστοιχία της ισχύος του καλωδίου μπορεί να συνεισφέρει βραχυκύκλωμα ή ανάφλεξη του καλωδίου.
- Η σύνδεση της συσκευής πρέπει να πραγματοποιείται μόνο μέσω των πρίζων που έχουν γείωση – είναι απαραίτητος όρος για ασφάλεια. Χρησιμοποιώντας καλώδιο επέκτασης βεβαιωθείτε ότι επίσης έχει γείωση.
- Να βγάζετε τη συσκευή από τη πρίζα μετά από τη χρήση και κατά τον καθαρισμό ή την μεταφορά της. Αποσυνδέοντας τη συσκευή από το ρεύμα, να το κάνετε με στεγνά χέρια, κρατήστε το ρευματολήπτη και μην τραβάτε το καλώδιο.

**STOP**

*ΠΡΟΣΟΧΗ! Κατά η λειτουργία της η συσκευή γίνεται ζεστή! Να προσέχετε! Μην αγγίζετε με τα χέρια το περίβλημα της συσκευής κατά τη λειτουργία της. Για αποφυγή εγκαυμάτων με ζεστό ατμό μην σκύβετε πάνω από τη συσκευή όταν ανοίγετε το καπάκι.*



- Χρησιμοποιήστε τη συσκευή μόνο για τους σκοπούς για τους οποίους αυτή προορίζεται. Η χρήση της συσκευής με τους σκοπούς άλλους από τις περιγραφόμενες στις οδηγίες, αποτελεί παραβίαση όρων εκμετάλλευσής.
  - Επιτρέπεται να χρησιμοποιείτε το βραστήρα μόνο με τη βάση που είναι στο σετ της συσκευής.
  - Μην βάζετε το καλώδιο ρεύματος σε ανοίγματα πορτών ή κοντά στα σώματα θέρμανσης. Παρατηρήστε να μην στρέφει και να μην λυγίζει, μην αγγίζει αιχμηρά αντικείμενα, γωνιές και άκρες επίπλων.
- STOP** *ΝΑ ΘΥΜΑΣΤΕ: τυχόν βλάβη καλωδίου ρεύματος μπορεί να συνεισφέρει βλάβες που δεν εμπιπτουν στους όρους εγγύησης, όπως επίσης στην ηλεκτροπληξία. Το χαλασμένο καλώδιο πρέπει επειγόντως να αλλάξει στο κέντρο εξυπηρέτησης.*
- Μην τοποθετείτε τη συσκευή με το δοχείο σε μαλακή και μη θερμοανθεκτική επιφάνεια, μην την σκεπάζετε κατά τη λειτουργία: αυτό μπορεί

να συνεισφέρει ανωμαλίες στη λειτουργία της και βλάβη της συσκευής.

- Απαγορεύεται η χρήση της συσκευής στο υπαίθριο. Αν πέσει υγρασία στις επαφές της συσκευής ή ξένα αντικείμενα στο σώμα της συσκευής, μπορεί να συνεισφέρει σοβαρές ζημιές.
- Πριν καθαρίσετε τη συσκευή, βεβαιωθείτε ότι είναι αποσυνδεδεμένη από το ρεύμα και έχει κρυώσει. Ακολουθήστε αυστηρά τις οδηγίες καθαρισμού της συσκευής.

**STOP** *ΑΠΑΓΟΡΕΥΕΤΑΙ να βουτάτε το σώμα της συσκευής στο νερό!*

- Αυτή η συσκευή δεν προορίζεται για χρήση από άτομα (συμπεριλαμβανομένων των παιδιών ηλικίας 8 ετών και άνω) που έχουν σωματική, νευρολογική ή νοητική αναπηρία ή με έλλειψη εμπειρίας και γνώσης, εκτός όταν αυτά τα άτομα επιτηρούνται ή λαμβάνουν οδηγίες σχετικά με τη χρήση της συσκευής και έχουν επίγνωση των κινδύνων που συνδέονται με τη χρήση της. Τα

παιδιά δεν πρέπει να παίζουν με τη συσκευή. Κρατήστε τη συσκευή και το καλώδιο τροφοδοσίας μακριά από παιδιά ηλικίας κάτω των 8 ετών. Καθαρισμός και συντήρηση της συσκευής δεν πρέπει να ασκούνται από τα παιδιά χωρίς την επίβλεψη ενήλικου.

- Υλικά συσκευασίας (μεμβράνη, πολυστυρένιο κλπ.) μπορεί να είναι επικίνδυνα για τα παιδιά. Κίνδυνος ασφυξίας! Φυλάξτε τα υλικά συσκευασίας σε μη προσβάσιμο για τα παιδιά χώρο.
- Απαγορεύεται επιδιόρθωση της συσκευής εκτός των ειδικών κέντρων, όπως επίσης αλλαγές της κατασκευής της. Η επιδιόρθωση της συσκευής πρέπει να τελείται εξαιρετικά από τους ειδικούς διαπιστευμένου κέντρου εξυπηρέτησης. Η μη επαγγελματική εργασία μπορεί να συνεισφέρει βλάβη της συσκευής, τραυματισμό και ζημιές στην περιουσία.

STOP

**ΠΡΟΣΟΧΗ!** Απαγορεύεται η χρήση της συσκευής σε περίπτωση όταν υπάρχει οποιαδήποτε βλάβη.

#### Τεχνικά χαρακτηριστικά

Μοντέλο.....	RK-M143-E
Ισχύς.....	1850-2100 W
Τάση.....	220-240 V, 50/60 Hz
Χωρητικότητα.....	1,7 λ
Υλικό περιβλήματος.....	ανοξείδωτο ατσάλι
Φίλτροκατά των αλατών.....	αποσπώμενο
Κλιμακασεπιπέδου νερού.....	υπάρχει
LED φωτισμός.....	υπάρχει
Αυτόματη απενεργοποίηση μετά το βράσιμο.....	υπάρχει
Αυτόματη απενεργοποίηση σε περίπτωση απουσίας νερού.....	υπάρχει
Θερμαντικό στοιχείο.....	δίσκος
Περιστροφή στη βάση.....	360°
Μηχανισμός ελεγκτή με αισθητήρα θερμοκρασίας.....	Strix®
Χώρος αποθήκευσης καλωδίου.....	υπάρχει
Μήκος ηλεκτρικού καλωδίου.....	0,75 μ
Μεγέθη.....	215×155×223 mm
Βάροςκαθαρό.....	950 gr ± 3%

#### Περιλαμβάνει

Βραστήρας.....	1 τεμ.
Βάση του βραστήρα.....	1 τεμ.
Οδηγίεςχρήσης.....	1 τεμ.
Φυλλάδιο εγγύησης.....	1 τεμ.

Ο παραγωγός έχει δικαίωμα να κάνει αλλαγές στο ντιζάιν, σύνολο και στα τεχνικά χαρακτηριστικά του προϊόντος κατά τη διαδικασία βελτίωσης της παραγωγής του, χωρίς επιρόσθητη ενημέρωση για τις αλλαγές αυτές.

#### Περιγραφή της συσκευής A1

1. Περιβλήμα
2. Στόμιο με αποσπώμενο φίλτρο κατά των αλατών
3. Καπάκι βραστήρα
4. Πλήκτρο για άνοιγμα καπακιού
5. Λαβίδα βραστήρα με καουτσούκ
6. Κλιμακας επιπέδου νερού με φωτισμό

7. Διακοπή ενεργοποίησης/απενεργοποίησης «0/1» με φωτισμό
8. Βάση με χώρο αποθήκευσης καλωδίου
9. Καλώδιο ρεύματος

## I. ΠΡΙΝ ΑΠΟ ΤΗ ΧΡΗΣΗ

Βγάλτε τη συσκευή από το κουτί, αφαιρέστε όλα τα υλικά συσκευασίας και διαφημιστικά αυτοκόλλητα. Οπισθόπλευρα φυλάξτε στη θέση της την πινακίδα με αριθμό σειράς και προειδοποίηση.

**Απουσία αριθμού σειράς στο σώμα της συσκευής σας αφαιρεί αυτομάτως το δικαίωμα εγγύησης.**

Σκουπίστε το σώμα της συσκευής με ένα βρεγμένο πανί και αφήστε το να στεγνώσει. Εμφάνιση ξένης μυρωδιάς κατά την πρώτη χρήση δεν αποτελεί ένδειξη ελαττώματος της συσκευής.

 Μετά από τη μεταφορά ή αποθήκευση της συσκευής σε χαμηλές θερμοκρασίες πρέπει να αφήσετε τη συσκευή σε θερμοκρασία δωματίου τουλάχιστον για 2 ώρες πριν από τη χρήση.

 Ο παραγωγός συμβουλεύει πριν από τη χρήση μερικές φορές να βράσετε νερό στο βραστήρα για αφαίρεση τυχόν ξένων μυρωδιών και για απομόλυνση της συσκευής.

## II. ΧΡΗΣΗ ΤΗΣ ΣΥΣΚΕΥΗΣ

### Προετοιμασία στη χρήση

1. Τοποθετήστε το βραστήρα με βάση σε σταθερή ίσια στενή οριζόντια επιφάνεια. Φροντίστε να μην βγαίνει κατά το βράσιμο ο ατμός στις ταπεταρίες, διακοσμικά υλικά, ηλεκτρονικές συσκευές και άλλα αντικείμενα που μπορούν να πάθουν ζημιά από υψηλή υγρασία και θερμοκρασία.
2. Ξετυλίξτε το καλώδιο σε μήκος που χρειάζεται. Το μέρος καλωδίου που περισσεύει τοποθετήστε στο χώρο κάτω στη βάση. Αν χρειαστεί, χρησιμοποιήστε καλώδιο επέκτασης ανάλογης ισχύος (όχι λιγότερα από 2,5 kW).
3. Βγάλτε το βραστήρα από τη βάση. Πατήστε το πλήκτρο ανοίγματος στη λαβίδα της συσκευής.
4. Βάλτε νερό στο βραστήρα. Το επίπεδο του νερού πρέπει να βρίσκεται μεταξύ του ελάχιστου και του μέγιστου σήματος στην εσωτερική επιφάνεια του περιβλήματος της συσκευής. Εάν γεμίσετε το βραστήρα με νερό πάνω από το μέγιστο σημείο, κατά το βράσιμο το ζεστό νερό μπορεί να ξεχύσει. Εάν το νερό είναι πολύ λίγο, η συσκευή μπορεί να απενεργοποιηθεί αυτόματα.

 **ΠΡΟΣΟΧΗ!** Η συσκευή προορίζεται μόνο για ζεστά και βράσιμο νερού.

5. Κλείστε καλά το καπάκι του βραστήρα και βάλτε το στη βάση. Η συσκευή θα λειτουργεί μόνο όταν είναι τοποθετημένο σωστά.
6. Συνδέστε τη συσκευή στο ρεύμα.

### Βράσιμο νερού

1. Πατήστε το πλήκτρο «0/1». Θα ακουστεί ένα σύντομο σήμα, θα αρχίσει διαδικασία βράσιμου νερού. Κατά τη λειτουργία της συσκευής το πλήκτρο θα φωτίζεται αδιάκοπα.
2. Όταν βράσει το νερό, η συσκευή θα απενεργοποιηθεί αυτόματα.
3. Για διακοπή της διαδικασίας βράσιμου νερού ανεβάστε το πλήκτρο «0/1».

 Κατά την αφαίρεση του βραστήρα από τη βάση στη διάρκεια της λειτουργίας οι ρυθμίσεις διατηρούνται. Με την επιστροφή του βραστήρα στη βάση η λειτουργία της συσκευής θα συνεχίσει αυτόματα.

### Συστήματα ασφαλείας

- Ο βραστήρας είναι εξοπλισμένος με σύστημα αυτόματης απενεργοποίησης όταν βράσει νερό.
- Σε περίπτωση απουσίας νερού στο βραστήρα ή εάν το νερό είναι πολύ λίγο, θα λειτουργήσει αυτόματα προστασία από υπερθέρμανση η οποία θα αποσυνδέσει τη τροφοδοσία του βραστήρα. Περιμένετε να κρυώσει η συσκευή και θα είναι ξανά έτοιμη για λειτουργία.

## III. ΚΑΘΑΡΙΣΜΟΣ ΤΗΣ ΣΥΣΚΕΥΗΣ

Πριν από τον καθαρισμό αποσυνδέστε το βραστήρα από το ρεύμα και αφήστε το να κρυώσει.

 **ΑΠΑΓΟΡΕΥΕΤΑΙ** χρήση των διαλυτών (βενζίνη, ακετόνη κλπ.), αποξείθια απορρυπαντικά και σφουγγάρια με αποξείθιστική επιφάνεια.

**ΠΡΟΣΟΧΗ!** Πριν ξαναχρησιμοποιήσετε το βραστήρα, βεβαιωθείτε ότι οι ηλεκτρικές επαφές είναι απολύτως στεγνές!

### Καθαρισμός περιβλήματος και βάσης

Κάπου-κάπου καθαρίστε το περίβλημα του βραστήρα και τη βάση με βρεγμένο μαλακό πανί. Πριν από τη χρήση σκουπίστε καλά το βραστήρα να είναι στεγνός.

 **ΠΡΟΣΟΧΗ!** Μην βάζετε το βραστήρα, τη βάση, το ηλεκτρικό καλώδιο ή το ρευματολήπτη στο νερό: ηλεκτρικές επαφές δεν πρέπει να μπαίνουν σε επαφή με νερό.

GRE

### Καθαρισμός από άλατα

Κατά τη χρήση, ανάλογα με τη σύσταση νερού που χρησιμοποιείτε, στο θερμαντικό στοιχείο και στα εσωτερικά τοιχώματα της συσκευής μπορεί να εμφανιστούν άλατα. Για αφαίρεσή τους χρησιμοποιήστε ειδικά μη αποξείθιστικά μέσα για καθαρισμό και αφαίρεση αλάτων από συσκευές κουζίνας.

1. Βάλτε στο βραστήρα νερό τρία τέταρτα από τη μέγιστη χωρητικότητα και βράστε το νερό.
2. Αφού απενεργοποιηθεί ο βραστήρας, βάλτε μέσα 8% ξύδι μέχρι το σημείο μέγιστου επιπέδου στην εσωτερική επιφάνεια του περιβλήματος.

3. Αφήστε το μέσο στο βραστήρα για μερικές ώρες.
4. Βγάλτε το μέσο από τον βραστήρα και καθαρίστε το καλά με νερό.
5. Βάλτε στο βραστήρα καθαρό νερό μέχρι το μέγιστο σημείο και βράστε το νερό.
6. Βγάλτε το νερό από το βραστήρα και καθαρίστε το ξανά με νερό. Εάν στο βραστήρα έμειναν άλατα, να επαναλάβετε την πιο πάνω διαδικασία.

Μπορείτε επίσης να χρησιμοποιήσετε ειδικά μέσα για καθαρισμό από άλατα. Σ' αυτήν την περίπτωση ακολουθήστε οδηγίες των παραγωγών.

#### Καθαρισμός αποσπώμενου φίλτρου

1. Ανοίξτε το καπάκι. Βγάλτε το αποσπώμενο φίλτρο, τραβώντας προς τα πάνω από την προεξοχή.
2. Καθαρίστε το φίλτρο στο νερό. Μπορείτε να χρησιμοποιήσετε απορρυπαντικό πιάτων.
3. Βάλτε το φίλτρο στο βραστήρα με την προεξοχή προς το κέντρο.

## IV. ΠΡΙΝ ΑΠΕΥΘΥΝΘΕΙΤΕ ΣΤΟ ΚΕΝΤΡΟ ΕΞΥΠΗΡΕΤΗΣΗΣ

Πρόβλημα	Πιθανή αιτία	Τρόπος επίλυσης
Ο βραστήρας δεν λειτουργεί (γαλάζιος φωτισμός δεν αναβεί)	Δεν υπάρχει ρεύμα	Συνδέστε το βραστήρα με πρίζα που λειτουργεί
Ο βραστήρα απενεργοποιείται πρόωρα	Στο θερμαντικό στοιχείο συγκεντρώθηκαν άλατα	Καθαρίστε το θερμαντικό στοιχείο από άλατα (βλ. κεφάλαιο «Καθαρισμός της συσκευής»)
Ο βραστήρας απενεργοποιείται σε μερικά δευτερόλεπτα	Δεν υπάρχει νερό στο βραστήρα, λειτουργήσει προστασία από υπερθέρμανση	Αποσυνδέστε τη συσκευή από το ρεύμα και αφήστε τη να κρυώσει. Κατά την επόμενη χρήση να γεμίζετε το βραστήρα με νερό πάνω από το σημείο MIN

## V. ΕΓΓΥΗΣΗ

Αυτό το προϊόν έχει εγγύηση για περίοδο 2 ετών από την ημερομηνία αγοράς. Κατά τη διάρκεια της περιόδου εγγύησης, ο κατασκευαστής υποχρεούται να αλλάξει, με την επισκευή, την αντικατάσταση των εξαρτημάτων ή αντικατάσταση ολικού του προϊόντος, οποιαδήποτε κατασκευαστικά ελαττώματα του προϊόντος που προκαλούνται από την κακή ποιότητα των υλικών και της κατασκευής. Η εγγύηση ισχύει μόνο στην περίπτωση η ημερομηνία αγοράς επιβεβαιώνεται με τη σφραγίδα του καταστήματος και την υπογραφή του πωλητή στην πρωτότυπη κάρτα εγγύησης. Η εγγύηση αναγνωρίζεται μόνο όταν το προϊόν χρησιμοποιείται σύμφωνα με τις οδηγίες χρήσης, δεν επισκευάστηκε, δεν αποσυρμολογήθηκε και δεν καταστράφηκε λόγω εσφαλμένης χρήσης, καθώς και υπάρχει το πλήρες κομπλέ του προϊόντος. Αυτή η εγγύηση δεν καλύπτει φυσιολογική φθορά του προϊόντος και ανταλλακτικών (φίλτρα, λαμπτήρες, αντικαλιηκτική επιστρώση, στεγανωτικά υλικά, κλπ.).

Η διάρκεια ζωής του προϊόντος και της εγγύησης υπολογίζονται από την ημερομηνία της πώλησης ή την ημερομηνία κατασκευής του προϊόντος (σε περίπτωση που δεν μπορεί να καθορισθεί η ημερομηνία της πώλησης).

Ημερομηνία κατασκευής της συσκευής μπορεί να βρεθεί στο σειριακό αριθμό, που βρίσκεται στην ετικέτα αναγνώρισης που κολλάται στο κορμί του προϊόντος. Ο σειριακός αριθμός αποτελείται από 13 ψηφία. 6ος και 7ος χαρακτήρες δηλώνουν το μήνα, 8ος το έτος της παραγωγής του προϊόντος.

Καθορισμένη από τον κατασκευαστή η διάρκεια ζωής της συσκευής είναι 3 έτη από την ημερομηνία αγοράς. Ο όρος αυτός ισχύει υπό την προϋπόθεση ότι η λειτουργία του εν λόγω προϊόντος εκτελείται αυστηρά σύμφωνα με τις παρούσες οδηγίες χρήσης και ισχύοντα τεχνικά πρότυπα.

#### Οικολογικά ακίνδυνη ανακύκλωση (ανακύκλωση ηλεκτρικού και ηλεκτρονικού εξοπλισμού)



Την συσκευασία, τις οδηγίες χρήσης καθώς και την ίδια τη συσκευή πρέπει να τα απορρίπτετε σύμφωνα με το τοπικό πρόγραμμα ανακύκλωσης. Φροντίστε το περιβάλλον: μην πετάτε τέτοια προϊόντα μαζί με τα οικιακά απορρίμματα.

Χρησιμοποιούμενες (παλιές) συσκευές δεν πρέπει να πετώνονται στα σκουπίδια, πρέπει να ανακυκλώνονται χωριστά. Ιδιοκτήτες παλιού εξοπλισμού υποχρεούνται να φέρουν τις συσκευές σε ειδικά σημεία συγκέντρωσης ή σε ανάλογους οργανισμούς. Μ' αυτό υποστηρίζετε προγράμματα ανακύκλωσης πολύτιμων πρώτων υλών και στον καθαρισμό από μολυσματικούς παράγοντες.

Αυτή η συσκευή είναι ετικεταρισμένη σύμφωνα με την Ευρωπαϊκή Οδηγία 2012/19/ΕΕ – σχετικά με τις χρησιμοποιούμενες ηλεκτρικές και ηλεκτρονικές συσκευές (απόβλητα ηλεκτρικού και ηλεκτρονικού εξοπλισμού – ΑΗΗΕ).

Η κατευθυντήρια οδηγία που εφαρμόζεται σε όλη τη ΕΕ καθορίζει το πλαίσιο για την επιστροφή και ανακύκλωση των χρησιμοποιούμενων συσκευών.

⚠ *Cihazı kullanmaya başlamadan önce, kullanma kılavuzunu dikkatli okuyunuz ve danışma kitabı olarak saklayınız. Cihazın doğru bir şekilde kullanılması, ömrünü uzatır.*

## Güvenlik tedbirleri

- Üretici, güvenlik tekniği ve cihazın kullanım kurallarının ihlalden kaynaklanan hasara uğranmasında hiç bir sorumluluk kabul etmez.
- İşbu elektrikli alet ev şartlarında gıdaların hazırlanmasında kullanılması için tasarlanmış bir cihazdır ve dairelerde, şehir dışında bulunan evlerde, misafirhane odalarında, dükkânların teşhir dışı kullanma alanlarında, ofislerde ve benzeri sanayi için kullanılmakta olan alanlar dışında kullanılabilir. Cihazın sanayi şartlarında ya da buna benzer amaç dışı alanlarda kullanılması, ürünün kullanma şartlarına uygun kullanılmamış sayılması için neden sayılacaktır. Bunun gibi durumlarda üretici olası sonuçlardan sorumlu tutulamaz.
- Cihazı elektrik şebekesine takmadan önce, şebeke elektrik geriliminin, nominal gerilimi cihazın beslenme gerilimine uyup uymadığını kontrol

ediniz (teknik özelliklerine ya da fabrikanın ürün tablosuna bkz.).

- Cihazda kullanılan voltaja uygun uzatma kablolarını kullanınız. Aksi durumlarda parametrelerin uygunsuzluğu kısa devreye ya da kablonun yanmasına sebep olabilir.
- Cihazı sadece topraklaması mevcut olan prizlere takınız, bu kural elektrik çarpmasından korunma ile ilgili mutlaka yerine getirilmesi gereken bir zorunluluktur. Uzatma kablolarını kullanırken, mutlaka bunlarında topraklamalarının olup olmadığından emin olunuz.
- Cihazı kullandıktan sonra, temizlemek ya da başka bir yere taşımak istediğinizde prizden çekiniz. Elektrik kordonunu, elleriniz kuru iken prizden çekiniz, fişi prizden çekerken kordondan değil, fişten tutarak çekiniz.

STOP

**DİKKAT!** *Cihazın çalışma sırasında ısınmaktadır! Dikkatli olun! Cihaz çalışırken eliniz ile gövdesine dokunmayınız. Sıcak buhardan dolayı yanıkların meydana gelmesine mahal vermemek için, kapağı açarken, cihazın üzerine eğilmeyiniz.*

TUR

- Cihazı, sadece amacına yönelik olarak kullanınız. Cihazın işbu Kullanım Kılavuzunda belirtilmiş amaçlar dışında kullanılması, kullanım kurallarının ihlal edilmesi anlamına gelmektedir.
  - Su ısıtıcısını, sadece cihazın takımına dahil olan güç tabanı ile birlikte kullanınız.
  - Elektrik besleme kablosunu kapı boşluklarından ya da ısı kaynaklarına yakın yerlerden döşemeyiniz. Elektrik besleme kablosunun kıvrılmamasına ya da bükülmemesine, kesici aletler, mobilyaların köşeleri ve kenarları ile temas etmemesine dikkat ediniz.
- STOP** *UNUTMAYINIZ: Elektrik besleme kablosunun kazaen bozulması, garanti kapsamına girmeyen aksaklıklara ve elektrik akımından oluşan hasarlara sebep olabilir. Bozulmuş elektrik kablosu, acil olarak servis merkezinde değiştirilmelidir.*
- Cihazın ısınmakta olan çalışır kısmını yumuşak ve sıcaklığa dayanıklı olmayan yüzeyler üzerinde koymayınız: bu durum çalışma şartlarının bozulmasına ve cihazın arıza yapmasına sebep olabilir.
  - Cihazın açık havada kullanılması yasaktır: temas grubuna nemin ya da ana gövdenin içine yabancı bir cismin girmesi onun ciddi bir şekilde hasar görmesine neden olabilir.
  - Cihazı temizlemeye başlamadan önce elektrik şebekesinden gelen elektriğin kesilmiş ve tamamen soğumuş olduğundan emin olunuz. Cihazın temizlenmesi sırasında kullanma talimatına kesinlikle uyulması gerekmektedir.
- STOP** *Cihazın gövdesinin suya daldırılması YASAKTIR!*
- Fiziksel, nörolojik veya zihinsel engelli bireyler (çocuklar dâhil), veya tecrübe ve bilgi eksikliği olan insanlar tarafından, bu kişileri denetleyen veya güvenliklerinden sorumlu olan ve cihazın kullanımıyla ilgili bilgi veren biri olmadığı takdirde bu cihazın kullanılması uygun değildir. Cihaz, aksesuarları ve fabrika ambalajı ile oynamamaları için çocuklar gözetim altında tutulmalıdır. Cihazın temizlenmesi ve bakımı yetişkinlerin gözetimi olmadan çocuklar tarafından yapılmamalıdır.

## Evdeki çocuklar

- Bu cihaz 8 yaşından küçük çocuklar ve fiziksel, duygusal ve zihinsel kapasitesinde eksiklik, sorun veyahut cihaza dair tecrübe eksikliği olan veyahut kullanım kitabını okumayacak veyahut anlayamayacak, güvenlik önlemlerini uygulamayacak kişiler tarafından kesinlikle yalnız başına kullanılmamalıdır. Yukarıda anılan kişiler ve 8 yaşından büyük çocuklar yanlarında ürünü tanıyan ve güvenlik önlemlerini alabilecek bir refakatçi ile kullanmalıdır. Çocuklar kesinlikle ürünle veyahut elektrik bağlantıları ile oynamamalıdır. 8 yaşın altındaki çocuklar kesinlikle cihaza yaklaştırılmamalıdır. Cihazın bakım ve temizliği kesinlikle başlarında refakatçi olmaksızın çocuklar tarafından yapılmamalıdır.
- Çocukların ilgisini çekebilecek eşyaları ürünün üstüne ve arkasına koymayınız. Çünkü çocuklar bunları almak için cihazın üzerine çıkmak isteyebilir.
- Dikkat! Çocukların cihaz ile oynamasına ve içini açmasına izin vermeyiniz. Ambalaj malzemeleri

çocuklar için tehlikeli olabilir (folyo ve stropor gibi). Boğulma tehlikesi! Ambalaj malzemelerini çocuklardan uzak yerlerde saklayınız veya mümkün olduğunca çabuk evden çıkartınız. Artık kullanılmayan cihazın elektrik bağlantısı evde oynayan çocuklar için bir tehlike yaratmaması açısından sökülmesi ve tüm kablolar ortadan kaldırılmalıdır.

- Kullanıcılar tarafından cihazın tamiratının yapılması ya da onun konstrüksiyonunda değişiklik yapmaları yasaktır. Cihazda herhangi bir arıza var ise kullanmayınız. Hasarlı cihazı muhakkak yetkili teknik servise tamir ettiriniz. Kitapçık sonundaki müşteri hizmetleri numarasından bölgenizdeki servis detaylarına ulaşabilirsiniz.

**STOP**

*DİKKAT! Herhangi bir arızası bulunan cihazın kullanılması yasaktır.*

**Teknik Özellikleri**

Modeli .....	RK-M143-E
Güç .....	1850-2100 W
Gerilim .....	220-240 V, 50/60 Hz
Hacim .....	1,7 lt.
Gövde malzemesi .....	paslanmaz çelik
Kireç süzgeci .....	sökülebilir
Su seviyesi ısıkalası .....	var
LED-aydınlatma .....	var
Kaynadıktan sonra otomatik kapanma .....	var
Susuzken otomatik kapanma .....	var
Isıtıcı ünite .....	disk şeklinde
Isıtıcı ünite üzerinde dönme .....	360°
Termik sensörlü temas grubu .....	Strix ®
Elektrik kablosu sarma yuvası .....	var
Elektrik besleme kablosu uzunluğu .....	0,75 m
Ebat ölçüleri .....	215 × 155 × 223 mm
Net ağırlık .....	950 g ± 3%

**Ürün ana parça listesi**

Su ısıtıcısı .....	1 Ad.
Su ısıtıcı ünite .....	1 Ad.
Kullanım Kılavuzu .....	1 Ad.
Servis kitapçığı .....	1 Ad.

Üretici tasarım ve donanım değişiklikleri yapmanın yanı sıra ürünün sürekli geliştirme sürecinde haberdar etmeksizin teknik özelliklerini değiştirme hakkına sahiptir.

**Çihazın Yapısı A1**

1. Ana gövde
2. Sökülebilir kireç süzgeçli su ısıtıcı ağız
3. Su ısıtıcısının kapağı
4. Kapak açma düğmesi
5. Lastik kaplamalı su ısıtıcısı tutacağı

6. Aydınlatmalı, ısıkalı su seviyesi göstergesi
7. Aydınlatmalı «0/1» açma/kapatma düğmesi
8. Elektrik besleme kablosu muhafaza yuvalı ısıtıcı ünite
9. Elektrik besleme kablosu

**I. İLK KULLANIMDAN ÖNCE**

Ürünü ve onun parçalarını dikkatlice ambalajından çıkartınız, tüm ambalajlama malzemelerini ve reklam yapışkanlarını sökünüz. Uyarı yapışkanlarını, ürün gövdesinde bulunan ürün seri numarası göstergesi ve tabloları bulunan yapışkanlarını mutlaka muhafaza ediniz!

**Ürün üzerinde seri numarasının bulunmaması otomatik olarak ürün ile ilgili garanti hizmetlerinin verilmesi hakkında mahrum bırakmaktadır.**

Ürünün gövdesini ıslak bez ile siliniz, daha sonra kurulaınız. İlk kullanımda yabancı kokunun oluşması cihazın arızalı olduğu anlama gelmemektedir.

 Soğuk hava şartlarında nakliye ya da saklamadan sonra, çalıştırmadan önce, cihazın en azından 2 saat oda sıcaklığında bekletilmesi gerekmektedir.

 Üretici, su ısıtıcısını kullanmaya başlamadan önce, var olan yabancı kokuların giderilmesi ve cihazın dezenfekte edilmesi için su ısıtıcıda birkaç kez su kaynatılmasını tavsiye etmektedir.

**II. ÇİHAZIN KULLANIMI****Kullanıma Hazırlama**

1. Su ısıtıcısını taban ünitesi ile birlikte sert, düz, kuru yüzey üzerinde yerleştiriniz. Suyun kaynaması sırasında çıkmakta olan buharın duvar kâğıtlarına, dekoratif kaplamalara, elektronik cihazlara ve diğer türden yüksek nem ve sıcaklığa karşı duyarlı ve bunlardan zarar görebilecek eşyalara isabet etmeyecek şekilde yerleştirmeye dikkat ediniz.
2. Gereksinim duymakta olduğunuz uzunluğa kadar sarılı elektrik besleme kablosunu açınız. Fazla olan kısmını ise ısıtıcı üniteye yuvası yerleştiriniz. Gereksinim duyulması durumunda uygun iletim gücüne sahip olan uzatma kablosu kullanınız (en az 2,5 kW).
3. Su ısıtıcısını ısıtıcı ünitenin üstüne koyunuz. Çihazın tutacağına bulunan açma düğmesine basınız.
4. Su ısıtıcısına su koyunuz. Suyun seviyesinin, cihazın ana gövdesinin yüzeyinde-



ki minimum ve maksimum çizgilerinin arasında olması gerekmektedir. Eğer, su ısıtıcısı maksimum çizgisinden yukarıya gelecek bir şekilde doldurulursa, suyun kaynaması sırasında kaynak suyun etrafa saçılma olasılığı vardır. Eğer, su çok az ise, cihaz zamanından önce kapanabilir.



**DİKKAT!** Cihaz sadece suyun ısıtılması ve kaynatılması amaçlı kullanılmamalıdır.

5. Su ısıtıcısının kapağını sıkı bir şekilde kapatınız ve ısıtıcı ünitenin üzerinde yerleştiriniz. Cihaz, ancak doğru ve düzgün bir şekilde yerleştirildikten sonra çalışmaya başlayacaktır.
6. Cihazın fişini elektrik şebekesine takınız.

### Su Kaynatma

1. «0/1» düğmesine basınız. Kısa bir sinyal sesi duyacaksınız, suyu ısıtma süreci başlayacaktır. Cihazın çalışma süresi boyunca düğmenin aydınlatması kesintisiz olarak yanacaktır.
2. Su kaynadıktan sonra cihaz otomatik olarak kapanacaktır.
3. Su ısıtma sürecinin yarıda kesilmesi için «0/1» düğmesini yukarıya doğru kaldırınız.



**Su ısıtıcısının ısıtma ünitesinden indirilmesi halinde daha önceden girilmiş olan ayarlar olduğu gibi kalacaktır. Su ısıtıcısının tekrar ısıtıcı ünitenin üzerine yerleştirilmesi durumunda cihazın çalışması otomatik olarak yeniden başlayacaktır.**

### Emniyet Sistemi

- Su ısıtıcısı, su kaynadıktan sonra otomatik kapatma sistemi ile donatılmıştır.
- Su ısıtıcısında suyun olmaması durumunda ya da suyun yetersiz miktarda olması halinde, otomatik olarak aşırı ısınmadan koruma sistemi devreye girer ve su ısıtıcısını kapatır. Cihaz soğuyana kadar bekleyiniz, soğuduktan sonra cihaz yeniden çalışmaya hazır hale gelecektir.

## III. CİHAZIN BAKIMI

Su ısıtıcısını temizlemeye başlamadan önce, su ısıtıcısının fişini elektrik şebekesinden çekiniz ve cihazı tamamen soğuması için bırakınız.



**Temizlik yaparken aşındırıcı temizlik malzemeleri ya da aşındırıcı kaplamalı sünger, aynı zamanda da incelticiler (benzin, aseton vs.) kullanması YASAKTIR.**

**DİKKAT!** Su ısıtıcısını tekrar kullanmadan önce, elektrik ile temas etmekte olan kontak kısımlarının tamamen kuru olduğundan emin olunuz!

### Gövdenin ve ısıtıcı ünitenin temizliği

Periyodik olarak su ısıtıcısının gövdesini ve ısıtıcı üniteyi yumuşak bez ile temizleyiniz. Kullanmaya başlamadan önce su ısıtıcısını kurulumunuz.



**DİKKAT!** Su ısıtıcısını, ısıtıcı ünitesini, elektrik besleme kablosunu ya da elektrik fişini suya daldırmayınız: elektrik ile temas etmekte olan kısımlar su ile temas etmemelidir.

### Kirecin Temizlenmesi

Kullanım sürecinde, kullanılmakta olan suyun kireçlilik düzeyine bağlı olarak, ısıtıcı ünite ve cihazın iç cidarlarında ince tabaka pas ve kireçlenme oluşmaktadır. Bunların temizlenmesi için aşındırıcı olmayan özel temizlik malzemeleri ve mutfak eşyalarındaki kireç sökücülerini kullanınız.

1. Su ısıtıcısına, onun maksimum hacminin dörtte üçü kadar su koyunuz ve suyu kaynatınız.
2. Su ısıtıcısı kapandıktan sonra, içine yüzde 8 asetik asit eriyiğini, cihazın gövdesinin iç kısmındaki maksimum seviyesi çizgisine kadar doldurunuz.
3. Eriyiği su ısıtıcının içinde birkaç saat bırakınız.
4. Eriyiği su ısıtıcısından dökünüz ve itina ile su ısıtıcısını yıkayınız.
5. Su ısıtıcısının içine, gövdenin iç kısmında bulunan maksimum çizgisine kadar temiz su doldurunuz ve kaynatınız.
6. Suyu su ısıtıcısından dökünüz ve yeniden temiz su ile yıkayınız. Eğer, su ısıtıcısının içinde hala kireç kalmış ise, yukarıda tarif edilmiş olan prosedürü tekrarlayınız.

Aynı zamanda, özel olarak kireç temizlenmesi için üretilmiş olan temizleyici maddelerden de yararlanabilirsiniz. Bunun gibi durumlarda, üreticinin talimatlarına uyunuz.

### Sökülebilir Süzgecin Temizlenmesi

1. Kapağı açınız. Sökülebilir süzgeci, çıkıntı kısmından tutarak yukarıya doğru çekerek çıkartınız.
2. Süzgeci akan suyun altında yıkayınız. Yıkamak için bulaşık yıkamak için niyetlenen temizlik ürünleri de kullanabilirsiniz.
3. Çıkıntı kısmı merkeze gelecek şekilde süzgeci su ısıtıcısına takınız.

## IV. SERVİS MERKEZİNE BAŞVURMADAN ÖNCE

Arıza	Olası nedenleri	Arıza giderme yöntemi
Su ısıtıcısı çalışmıyor (mavi aydınlatma yanmıyor)	Elektrik şebekesinde gerilim yok	Su ısıtıcısının fişini çalışır vaziyeteki prize takınız
Su ısıtıcısı erken kapanıyor	Isıtıcı rezistans kireç bağlamıştır	Isıtıcı rezistansın kirecini temizleyiniz ("Cihazın bakımı" bkz.)
Su ısıtıcı birkaç saniye sonra kapanıyor	Su ısıtıcısında su yok, aşırı ısınmadan koruma devreye girmiştir	Cihazın fişini elektrik şebekesinden çekiniz ve soğuması için bırakınız. Bir sonraki kullanımlarda, su ısıtıcısını kullanmadan önce MIN seviyesine kadar su koyunuz

## V. SERVİS HİZMETLERİ

Servis hizmetleri SSH PLUS şirketi tarafından verilir (Adres: Orta Mah. Topkapı Maltepe Cad. No: 6 Silkar Plaza Kat: 2. Bayrampaşa / İstanbul, tel.: 444 9 774, <http://ssh.com.tr/>).

Bölgенizde yetkili servis olup olmadığı hakkında bilgi servis kitabında bulabilirsiniz.

## VI. GARANTİ YÜKÜMLÜLÜKLERİ

Bu ürün için, satın alındığı tarihten başlamak üzere 2 yıl süreli garanti süresi öngörülmüştür. Garanti süresi içinde üretici; her türlü fabrika hatası, kalitesiz malzemeler ya da montaj hatası ile ilgili anızalar çıkması halinde ilgili parçaların tamir yada değiştirim ya da cihazı tamamen değiştirme yükümlülüğünü üzerine alır. Garanti, satın alma tarihi mağazanın mühür ile ve orijinal garanti kuponunda satıcının imzası ile onaylandığı takdirde yürürlüğe girer. İş bu garanti; ürün kullanma kılavuzuna uygun olarak kullanıldığı, tamir edilmediği, sökülmediği, hatalı davranıştan dolayı hasara uğramadığı ve takımının içeriği tamamen muhafaza edildiği zamanda kabul edilir. İş bu garanti, ürünün doğal yıpranması ve sarf malzemelerini kapsamamaktadır (contalar, seramik ve teflon ve diğer kaplamalar, buhar valfi ve aksesuarlar).

Mamulun hizmet ömrü ve ona ait garanti yükümlülüklerinin geçerlilik süresi, satış tarihi veya (satış tarihi belirlenemezse) cihazın üretim tarihinden başlamaktaadır.

Cihazın üretim tarihi, mamul gövdesi üzerindeki tanıtm etiketinde yer alan seri numarasında bulunur. Seri numarası 13 işaretten oluşur: 6. ve 7. işaret ayı, 8. işaret cihazın üretim yılını gösterir.

Üretici tarafından belirlenen ürün ömür boyu, satın alındığı tarihten itibaren 7 yıldır (ürün çalıştırılması, iş bu kullanma kılavuzunda belirlenen talimatlara ve diğer ilgili teknik standartlara uygun olması halinde).

### Ekolojik açıdan zararsız geri dönüşüm (elektrik ve elektronik ekipman geri dönüşümü)



Ürünün ambalajı, kullanım talimatı ve ürün kendisinin çöpe atılması, yerel atık işleme programına göre yapılmalıdır. Çevreye özen gösteriniz: bu tür ürünleri, normal ev atıkları ile birlikte çöpe atmayınız.

■ Kullanılmış (eski) ürünlerin, diğer ev çöpi ile atılması yasaktır. Bunlar, ayrı olarak geri dönüşüm işlemi görmelidir. Eski ürünlerin sahipleri, ürünleri özel toplama noktalarına getirmeli veya ilgili kuruluşlara teslim etmelidir. Böylece değerli hammaddenin tekrar işlenmesine ve kirlüten maddelerin arındırılmasına yardımcı olursunuz.

Bu cihaz, ömrünü doldurmuş atık elektrik ve elektronik cihazlar ile ilgili Avrupa Yönetmeliği 2012/19/ EU'ye uygun şekilde işaretlenmiştir.

Kılavuz, EU yönetmeliğince uygulanabilecek kullanılmış cihazların iadesi ve geri dönüşümü için olan çerçeveyi belirler.



قبل البدء باستخدام هذا الجهاز ، إقرأ تعليمات استخدامه بانتباه و حافظ عليها بمثابة دليل الاستخدام. الاستخدام الصحيح للجهاز يطيل مدة خدمته بشكل كبير.

## إجراءات السلامة

- قبل وصل الجهاز بالشبكة الكهربائية تأكد من أن جهد التيار الكهربائي يتناسب مع الجهد الإسمي لتغذية الجهاز (إنظر المواصفات التقنية أو لوحة المصنع للمنتج).
- استخدم سلك التطويل المصمم لاستطاعة الجهاز المستهلكة - قد يؤدي عدم تناسب المعايير إلى تماس كهربائي أو إحتراق السلك.
- قم بتوصيل الجهاز لمأخذ كهربائي مزود بتأريض - وهذا يعد شرطاً ضرورياً من متطلبات الأمان في الشبكة الكهربائية. عند استخدام سلك التطويل تأكد أيضاً من أنه مزود بتأريض.
- إفصل الجهاز من مأخذ الكهرباء بعد استخدامه و أثناء تنظيفه أو نقله. قم بإزالة السلك الكهربائي بيدين جافتين وإمسكه من القابس و ليس عن طريق شد السلك.

- لا يتحمل الصانع المسؤولية عن الأضرار التي تنتج من عدم مراعاة متطلبات السلامة وقواعد استخدام الجهاز.
- هذا الجهاز الكهربائي هو مخصص للإستخدام ضمن الشروط المنزلية.
- ويمكن استخدامه في الشقق و البيوت و خارج المدينة، وغرف الفنادق، و في المكاتب و المحلات التجارية أو في ظروف أخرى من هذا القبيل حيث الاستخدامات غير الصناعية. و يعتبر الاستخدام الصناعي أو غيره من الاستخدام السيئ للجهاز خرقاً للاستخدام السليم للمنتج. في مثل هذه الحالة الشركة المصنعة لا تتحمل أية مسؤولية عن العواقب الممكنة حدوثها.

وكذلك يمكن أن يؤدي إلى الصعقة الكهربائية. يتطلب السلك الكهربائي المتضرر تبديلاً فوراً في مركز الصيانة.

• يجب عدم وضع الجهاز على سطح ناعم وحساس للحرارة، لا تقم بتغطيه أثناء العمل: قد يسبب هذا خلل في العمل و تعطل الجهاز.

• يمنع استخدام الجهاز في الهواء الطلق - دخول الرطوبة إلى نقاط التماس أو المواد الغريبة إلى داخل جسم الجهاز قد تؤدي إلى حدوث أضرار جسيمة.

• قبل تنظيف الجهاز، تأكد من أنه مفصول عن التيار الكهربائي و قد برد تماماً. إتبع إرشادات التنظيف بدقة.

• **يمنع غمر جسم الجهاز في الماء، أو وضعه تحت الماء الجاري.**

• هذا الجهاز غير مخصص للإستعمال من قبل الأشخاص ( بما فيهم الأطفال ) الذين لهم إعاقات حركية او عصبية أو نفسية أو ممن ليس لديهم الخبرة أو المعرفة الكافية إلا في الحالات. التي يكونوا فيها تحت

إنتباه! أثناء العمل يسخن الجهاز! كن حذراً!  
لا تلمس جسم الجهاز أثناء عمله. لتجنب

الحروق من البخار الساخن لا تتكى فوق  
الجهاز عند فتح الغطاء.

• استخدم هذا الجهاز فقط للغرض المقصود منه. إستخدام الجهاز لأغراض أخرى غير تلك المحددة في هذا الدليل، يعد انتهاك لقواعد الاستعمال.

• يمكنك استخدام غلاية الماء مع القاعدة التي تدخل ضمن مجموعة الجهاز.

• لا تجعل سلك التغذية الكهربائي يمر من خلال فتحات الأبواب أو بالقرب من مصادر التدفئة. تأكد من السلك الكهربائي لم يلتوي ولم ينحني ولا يلامس المواد الحادة والزوايا وحواف الأثاث.

تذكر: الضرر العرضي لسلك التغذية الكهربائي يمكن أن يؤدي إلى حدوث مشاكل قد لا تتوافق مع شروط الكفالة

## المواصفات الفنية

RK-M143-E	الطرز
1850-2100 واط	الاستطاعة
220-240 فولط، 50/60 هرتز	الجهود
1.7 لتر	السعة
الفولاذ المقاوم للصدأ	مادة الهيكل
قابل للترع	فلتر ضد الترسبات
موجود	مقياس مترجح لمستوى الماء
موجود	إضاءة خلفية - LED
موجود	الفصل التلقائي عند الغليان
موجود	الفصل التلقائي عند عدم وجود الماء
على شكل قرص	عنصر التسخين
360°	الدوران على القاعدة
Strix®	مجموعة التماس مع جهاز استشعار درجة الحرارة
موجود	تجويرف لحفظ السلك الكهربائي
0.75 م	طول السلك الكهربائي
215x155x223 مم	الأبعاد الكلية
± 3% 950 غ	الوزن الصافي

## الملحقات

1 قطعة	غلاية الماء
1 قطعة	قاعدة غلاية الماء
1 قطعة	دليل الاستخدام
1 قطعة	دفتر الصيانة

**i** للوائح الحق في تغيير التصميم والملحقات وكذلك في مواصفات المنتج الفنية من خلال تحسين منتجاته بدون الإخطار ابتداء التغييرات.

## مكونات الجهاز AI

1. الهيكل
2. مخرج الماء مع فلتر ضد الترسبات
3. غطاء غلاية
4. زر فتح الغطاء
5. مقبض معالج بالمطاط لغلاية الماء

المراقبة أو عندما تعطى توجيهات حول استخدام هذا الجهاز من قبل أشخاص مسؤولين عن أمنهم. من الضروري وضع الاطفال تحت المراقبة من أجل منعهم من اللعب بالجهاز و ملحقاته و علبة المنتج ، يمنع الاطفال من تنظيف و صيانة الجهاز بدون مراقبة من البالغين.

• مواد التعبئة والتغليف (الشريط اللاصق، والفلين، و غيرها) يمكن أن تشكل خطراً على الأطفال، خطر الاختناق! حافظ على الصندوق بعيداً عن متناول الأطفال.

• يمنع إصلاح الجهاز بشكل ذاتي أو إحداث التغييرات في تصميمه. كافة الأعمال الخاصة بالخدمة و الصيانة يجب أن يقوم بها مركز الخدمة المخول. قد يؤدي العمل غير المهني إلى تعطيل الجهاز، أو حدوث إصابات و إتلاف بالأملأك

**إنتباه! يحظر استخدام الجهاز في حالة أي من الأعطال!**



ARE

⚠️ إنتهاب! الجهاز مخصص فقط لتسخين و غلي الماء.

5. أغلق غطاء غلاية الماء بشكل محكم و ضع غلاية الماء على القاعدة. سوف يعمل الجهاز فقط في حالة إذا كان مثبتاً بشكل صحيح.
6. قم بوصول الجهاز بالتيار الكهربائي.

### غلي الماء

1. اضغط على الزر «I/O». سوف تصدر إشارة صوتية قصيرة، و تبدأ عملية تسخين الماء، أثناء عمل الجهاز فإن الإضاءة الخلفية للزر سوف تضيء بشكل مستمر.
2. بعد غليان الماء فإن الجهاز يتوقف عن العمل تلقائياً.
3. لوقف عملية تسخين المياه، إرفع الزر «I/O».

ⓘ عند إزالة غلاية الماء من القاعدة خلال العمل فإن الإعدادات يتم حفظها. بعد إعادة غلاية الماء إلى القاعدة فإن عمل الجهاز يتسأنف تلقائياً.

### نظام الحماية

- غلاية الماء مجهزة بنظام الفصل التلقائي بعد غليان الماء.
- في حالة عدم وجود الماء في الغلاية أو عدم كفاية كميتها يتم تفعيل الحماية التلقائية ضد ارتفاع درجة الحرارة و تفصل تغذية غلاية الماء. انتظر حتى يبرد الجهاز، بعد ذلك سوف يكون جاهز للعمل.

### III. العناية بالجهاز

قبل التنظيف إفصل غلاية الماء عن التيار الكهربائي و إترك الجهاز ليبرد.  
 ⚠️ عند التنظيف يتم استخدام اللذيئات (البيزيت و الأبيتون، وغيرها)، و مواد التنظيف الكاشطة و الإسفنج ذو الطلاء الكاشط.  
 تحذيراً قبل إعادة استخدام غلاية الماء تأكد من أن نقاط التماس الكهربائية جافة تماماً!

### تنظيف جسم الجهاز و القاعدة

قم بتنظيف جسم غلاية الماء و القاعدة بشكل دوري بقطعة قماش ناعمة مبللة. قبل بدء الاستخدام جفف غلاية الماء بشكل كامل.

⚠️ تحذيراً! لا تغمر غلاية الماء، قاعدة الجهاز، سلك التغذية الكهربائي أو المقبس في الماء، يجب أن لا تلامس نقاط التماس الكهربائية الماء.

6. مقياس متردج لمستوى الماء مع إضاءة خلفية
7. مفتاح التشغيل/ إيقاف التشغيل "I/O" مع إضاءة خلفية
8. قاعدة مع تجويف لحفظ السلك الكهربائي
9. سلك التغذية الكهربائية

### إقبل بدء الاستخدام

أخرج المنتج و ملحقاته من الصندوق بحذر. إنزع كافة مواد التغليف و الملصقات الإعلانية. من الضروري الحفاظ على الملصقات التي تحتوي على الرقم التسلسلي و العلامات التحذيرية

عدم وجود الرقم التسلسلي على المنتج يحرمك تلقائياً من حقوق الضمان الخاصة به.

إمسح جسم الجهاز بقطعة رطبة من الفناش. ثم إمسحه حتى يجف. ظهور رائحة غير طبيعية عند الاستخدام الاوّل لا يعد نتيجة لعطل في الجهاز.

⚠️ بعد النقل أو التخزين في درجات الحرارة المنخفضة من الضروري ترك الجهاز في درجة حرارة الغرفة 2 ساعة على الأقل قبل التشغيل. تومي الشركة للمصنعة بغلي بدء الاستخدام بغلي الماء عدة مرات في الغلاية لإزالة أي الروائح الغريبة الممكن طيورها و لتعقيم الجهاز.

### III. استخدام الجهاز

#### التحضير للعمل

1. ضع غلاية الماء مع القاعدة على سطح صلب و مستوي و أفقي و جاف، عند التثبيت، تأكد من أن البخار الخارج أثناء الغليان لا يسقط على ورق الجدران، و الطلاء الخزفي، الأجهزة الإلكترونية وغيرها من المواد التي قد تتأثر الرطوبة العالية ودرجة الحرارة العالية.
2. مدّ السلك الكهربائي وفقاً للطول المطلوب. الجزء الزائد منه ضعه في التجويف على الجزء السفلي من القاعدة. عند الضرورة استخدم سلك تطويل له توتر مناسب (لا يقل عن 2.5 كيلوواط).
3. إنزع غلاية الماء من القاعدة، اضغط على زر الفتح الموجود على مقبض الجهاز.
4. صب الماء في غلاية الماء، يجب أن يكون مستوى الماء في غلاية الماء بين العلامتين القصوى و الدنيا المدونتين على السطح الداخلي لجسم الجهاز. إذا تم ملء الغلاية بالماء فوق مستوى العلامة القصوى، فإنه أثناء الغليان من المحتمل خروج رذاذ الماء المغلي. إذا كان الماء قليلاً جداً، فإن الجهاز يمكن أن يفصل قبل الأوان.

إصلاح العطل	الاسباب المحتملة	العطل
إفصل الجهازيين عن التيار الكهربائي و إتركه ليبرد. عند الاستخدام لإزالة غلاية الماء، بالماء فوق مستوى MIN ليتر	لا يوجد ماء في غلاية الماء، تم تفعيل الصبابة ضد زيادة السخونة	غلاية الماء تتوقف عن العمل بعد مرور عدة ثواني

## V. إلتزامات الكفالة

تقدم الكفالة لهذا الجهاز لمدة سنتين اثنتين منذ يوم شرائه. خلال فترة الكفالة يلتزم الصانع بأن يعمل على إصلاح ، تبديل الأجزاء أو استبدال المنتج بكامله بنتيجة أية أخطاء تصنيعية كانت بسبب سوء جودة المواد أو التجميع. تدخل الكفالة حيز التنفيذ في حالة إثبات تاريخ البيع يختم المحل التجاري وتوقيع البائع على قسيمة الكفالة الأصلية. لا تعترف هذه الكفالة إلا إذا استخدم الجهاز حسب تعليمات الإستخدام، لم يصلح ولم يفك التجميع ولم يتضرر بسبب المعاملة غير الصحيحة وكذلك مع المحافظة على مجموعة المنتج كاملة. لا تشمل هذه الكفالة التآكل الطبيعي للمنتج والمواد المتآكلة هي (مرشحات ومصباح وطلاء خزفي وفلوري و الحواشي المطاطية والخب).

فترة خدمة الجهاز و فترة عمل الإلتزامات الكفالة تحسب من تاريخ البيع أو تاريخ تصنيع المنتج (إذا كان تاريخ البيع لا يمكن تحديده).

ويمكن الاطلاع على تاريخ صنع الجهاز من الرقم التسلسلي الموجود على الملصق على جسم الجهاز. يتكون الرقم التسلسلي من 13 أرقام. الرمز ال 6 و الرمز ال 7 يعني الشهر و الرمز ال 8 يعني سنة انتاج الجهاز.

فترة خدمة هذا المنتج المحددة من قبل الشركة المصنعة هو 3 سنوات من تاريخ الشراء. هذه الفترة هي صحيحة شريطة أن يكون استخدام هذا المنتج وفق شروط صارمة موافقة لدليل الاستخدام ويتم استيفاء المتطلبات التقنية.

### معالجة المخلفات الصديقة للبيئة (إعادة تدوير مخلفات المعدات الكهربائية والإلكترونية)

لا بد من التخلص من العبوة والتغليف ودليل المستخدم والجهاز نفسه وفقاً للمتطلبات المحلية المتعلقة بمعالجة النفايات، والرجاء الحفاظ على البيئة: لا تتخلص من مثل هذه المنتجات مع مخلفات المنزل العادية.

لا تتخلص من أجهزتك القديمة مع باقي النفايات المنزلية فيجب أن تعالج مخصصاً وعلى



## إزالة الترسبات

خلا عملية الإستخدام واعتماداً على تكوين المياه المستخدمة فإنه قد تتشكل ترسبات و شوائب على عنصر التسخين والجدران الداخلية للجهاز. لإزالتها قم باستخدام مواد خاصة غير كاشطة لتنظيف وإزالة الترسبات من أدوات المطبخ.

1. إسكب الماء في الغلاية بمقدار ثلاثة أرباع من الحجم الأقصى و قم بغلي الماء.
2. بعد أن تتوقف غلاية الماء عن العمل، أضف إليها محلول حامض الخل بتركيز 8% حتى العلامة القصوى على السطح الداخلي لجسم الجهاز.
3. إترك المحلول في الغلاية ليضع ساعات.
4. إسكب المحلول من غلاية الماء و إغسلها بالماء بشكل جيد.
5. إملأ الغلاية بالماء التنظيف حتى العلامة القصوى على السطح الداخلي لجسم الجهاز و إتركه حتى يغلي.
6. صب الماء من الغلاية و إغسلها مرة أخرى بالماء التنظيف. إذا بقي في الغلاية ترسبات، أعد العملية المذكورة أعلاه.

يمكنك أيضاً استخدام وسائل خاصة لإزالة الترسبات. في هذه الحالة، اتبع تعليمات الشركة المصنعة لها.

## تنظيف الفلتر القابل للزرع

1. إفتح الغطاء، إسحب الفلتر القابل للزرع بعناية عن طريق سحبه للأعلى.
2. إغسل الفلتر تحت الماء الجاري. يمكنك استخدام محلول لغسل الأطباق.
3. ثبت الفلتر في الغلاية بحيث يكون للتواء للمركز.

## IV. قبل التوجه إلى مركز الصيانة

العطل	الاسباب المحتملة	إصلاح العطل
غلاية الماء لا تعمل (الإضاءة الخلفية الزرقاء لا تعمل)	التيار الكهربائي غير موجود	قم بوصول غلاية الماء بمأخذ تيار كهربائي يعمل
غلاية الماء تتوقف عن العمل في وقت مبكر	تتكدت ترسبات على عنصر التسخين	قم بتنظيف عنصر التسخين من الترسبات (النظر "الصيانة بالجهاز")

مستخدمي المعدات القديمة أن يجئوا بها إلى مراكز الجمع المختصة أو يسلموها للمؤسسات المناسبة، وهذا ما يساهم في إعادة تدوير المواد الأولية القيمة ومعالجة الملوثات.

البيانات المميزة لهذه المكواة تتطابق مع فيما — 2012/19/EU المواصفة الأوروبية يتعلق بأجهزة الكهربائية والإلكترونية المستعملة.

التعليمات تحدد إطار العام استرجاع أجهزة المستعملة وإعادة تدويرها كما هو معمول به في الاتحاد الأوروبي.







© REDMOND. ALL RIGHTS RESERVED. 2015.

Reproduction, transfer, distribution, translation or other reworking of this document or any part thereof without prior written permission of the legal owner is prohibited.

Produced by Redmond Industrial Group LLC  
One Commerce Plaza, 99 Washington Ave, Ste. 805A,  
Albany, New York, 12210, United States  
[www.redmond.company](http://www.redmond.company)  
[www.multicooker.com](http://www.multicooker.com)  
Made in China

RK-M143-E-UM-3