

REDMOND

Electric BBQ Grill RBQ-0252-E

User manual



GBR	4
FRA	7
DEU	10
NLD	13
ITA	16
ESP	19
PRT	22
DNK	25
NOR	28
SWE	31
FIN	34
LTU	37
LVA	40

EST	43
ROU	46
HUN	49
BGR	52
HRV	55
SVK	58
CZE	61
POL	64
RUS	67
GRE	70
TUR	73
KAZ	76

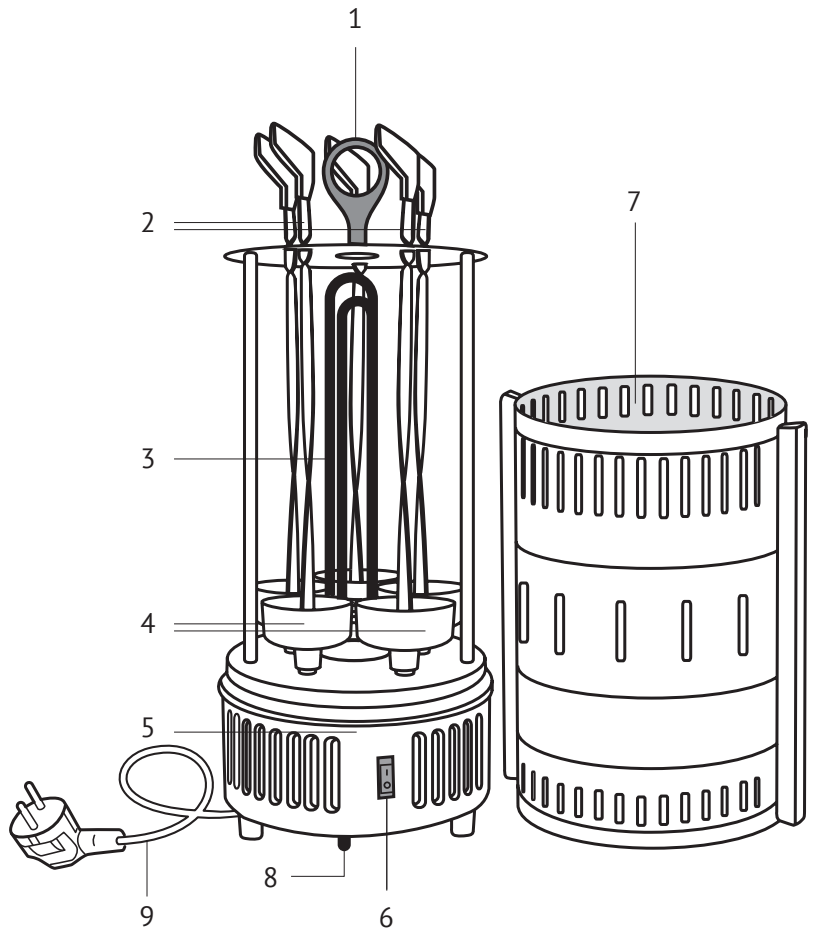

 Read the user manual carefully and keep it as a reference book. Proper use of the appliance will significantly prolong its life.

The safety measures and instructions contained in this manual do not cover all possible situations that may arise during the operation of the appliance. When operating the device the user should be guided by common sense, be cautious and attentive.

IMPORTANT SAFEGUARDS

- The manufacturer is not responsible for any failures arising from the use of this product in a manner inconsistent with the technical or safety standards.
- This appliance is intended to be used in household and similar applications.
- Before installing the appliance, check that the device voltage corresponds with the supply voltage in your home (refer to rating plate or technical data).
- While using the extension cord, make sure that its voltage is the same as specified on the device. Using different voltage may result in a fire or other accident, causing appliance damage or short circuit.
- Use only earthed electric sockets as this is an obligatory safety requirement. Use an earthed extension cord as well.
- Always unplug the device after use, before cleaning or moving. Never handle the plug with wet hands. Do not pull the power cord to disconnect from the outlet; instead, grasp the plug and pull to disconnect.
- Keep the power cord away from hot surfaces (gas or electric ovens) or sharp edges. Do not let the cord hang over edge of a table or a counter.

 **REMEMBER:** *damaging the cord may lead to a failure that will not be covered by the warranty. If the cable is damaged or requires replacing, contact an authorized service center only to avoid all risks.*

- Never place the device on soft surfaces to keep ventilation slots clear of any obstruction.

- During use the appliance becomes hot! Care should be taken to avoid touching the housing, or any other metal parts while operating. Make sure your hands are protected before handling the device.
- Do not operate the appliance outdoors, to prevent water or any foreign object or insect from getting into the device. Doing so may result in serious damage of the appliance.
- Always unplug the device and let it cool down before cleaning. Follow cleaning and general maintenance guidelines when cleaning the unit.

 **STOP** *DO NOT immerse the device in water or wash it under running water!*

- This appliance can be used by children aged from 8 years and above and persons with reduced physical, sensory or mental capabilities or lack of experience and knowledge if they have been given supervision or instruction concerning use of the appliance in a safe way and understand the hazards involved. Children shall not play with the appliance. Keep the appliance and its cord out of reach of children aged less than 8 years. Cleaning and user maintenance shall not be made by children without supervision.
- Keep the packaging (film, foam plastic and other) out of reach of children as they may choke on them.
- No modifications or adjustments to the product are allowed. All the repairs should be carried out by an authorized service center. Failure to do so may result in device and property damage or injury.

 **STOP** *CAUTION! Do not use the appliance in case of any failure.*

 **CAUTION!** *Hot surface.*

Technical Specifications

Type of the appliance	electric BBQ grill
Model	RBQ-0252-E
Voltage	220-240 B, 50/60 Hz
Rated power	900 W
Electrical safety	class I
Skewers rotation frequency	2 rpm
Overall dimensions	215 × 180 × 465 mm
Net weight	1.8 kg

Package Includes

Electric BBQ grill	1 pc.
Casing	1 pc.
Skewers	6 pcs.
Cup	5 pcs.
User manual	1 pc.
Service booklet	1 pc.

Manufacturer reserves the right to make any modifications to design, packaging, or technical specifications of the product without prior notice. The specification allows an error of ±10%.

Parts of Appliance (scheme A1, p. 3)

1. Handle
2. Skewers
3. Heating element
4. Cups
5. Housing
6. On/Off button
7. Casing
8. Vertical position sensor
9. Power cord

I. PRIOR TO FIRST USE

Carefully remove the unit and its accessories from the packaging. Dispose of all packaging materials and promotional stickers.

 *Keep all warning labels, warning stickers (if any), and the serial number identification label located on the housing.*

After transportation or storage at low temperatures allow the appliance to stay at room temperature for at least 2 hours before use.

Completely unwind the power cord. Wipe the unit with a moist cloth. Rinse the removable details with soapy water; dry all elements of the appliance before plugging in. Unwanted odour during the first use doesn't signify the appliance defect.

II. OPERATION

Assembling and Installation

Ensure the appliance is plugged off before assembling.

Select an appropriate place. It should conform to the following conditions: free space from above should be no less than 50 cm, on the sides – 25 cm, between back of the appliance and the wall no less than 25 cm.

Prior to first use plug in the empty appliance and run it for 20-25 minutes. Then plug it off and allow to cool. The appliance is ready for use.

Use

1. Plug in the appliance; switch the On/Off button to the "I" position. Let the appliance heat for 5 minutes, the casing and skewers should be removed.
2. Prepare marinated meat for kebab. String the meat so that there is space on the skewer from the tip and the handle side.
3. After the heater is warmed, put the skewers back by turn. Put the skewer down so that the tip fits a special hole on the bottom of the cup, and the twisted part enters the hole of the top disk.

 *When working with the electric BBQ grill use oven cloth and towel, do not touch heated parts of the appliance to avoid burns.*

4. Set all the skewers and ensure they can rotate. Cover the electric BBQ grill with the casing.
5. After the end of frying switch the On/Off button to the "0" position, unplug the appliance, remove the upper casing holding by the handles and remove the skewers with the kebab.

 *In case the BBQ grill falls the heating element will be automatically disabled. Take into account that after the appliance is returned to the vertical position the heating will be automatically resumed!*

III. CLEANING AND MAINTENANCE

Before you start cleaning the appliance, make sure that it is unplugged and has completely cooled down. Always keep the appliance clean.

Use soft cloth and mild soap to clean. DO NOT use a sponge or tissue with hard or abrasive surface or abrasive pastes.

 *DO NOT immerse the appliance in water or wash under running water!*

DO NOT wash the appliance in a dishwasher.

Before repeated operation or storage completely dry all parts of the appliance. Store the assembled appliance in a dry, ventilated place away from heating appliances and direct sunlight. During transportation and storage, do not expose the device to mechanical stress, that may lead to damage of the device and/or violation of the package integrity.

Keep the device package away from water and other liquids.

IV. BEFORE APPLYING TO SERVICE CENTRE

Problem	Possible causes	Solution
The appliance does not work	Power cord is not plugged in	Ensure the appliance is plugged in correctly
	Power supply failure	Ensure the appliance is plugged into a working outlet

i *In case you didn't manage to eliminate the defects, please, refer to the authorized service centre.*



Environmentally friendly disposal (WEEE)

The packaging, user manual and the device itself shall be taken to the applicable collection point for the recycling of electrical and electronic equipment. Do not throw away the electronic waste to help protect the environment.

Old appliances must not be disposed with other household waste but must be collected separately. Municipal disposal of recyclable wastes is free of charge. The owners of old appliances are required to bring it to a waste facility centre. With this little extra effort, you can help to ensure that valuable raw materials are recycled and pollutants are treated as appropriate.

This appliance is labelled in accordance with European Directive 2012/19/EU – concerning used electrical and electronic appliances (waste electrical and electronic equipment WEEE). The guideline determines the framework for the return and recycling of used appliances as applicable throughout the EU.

 Avant d'utiliser ce produit veuillez lire attentivement le Manuel d'utilisation et gardez-le à titre du livre de référence. L'utilisation correcte du produit prolonge considérablement sa durée de vie.

Consignes de sécurité et les instructions contenues dans ce manuel ne couvrent pas toutes les situations possibles pouvant survenir pendant le fonctionnement de l'appareil. Durant le travail avec l'appareil, l'utilisateur doit être guidé par le bon sens, soyez prudent et attentif.

MESURES DE SÉCURITÉ

- Le Fabricant n'est pas tenu responsable pour des détériorations causées par le non-respect des impératifs concernant les mesures de sécurité et les règles d'exploitation du produit.
- Le présent appareil est destiné à une utilisation domestique dans des appartements, résidences secondaires ou dans d'autres conditions similaires dans le cadre de l'exploitation non industrielle. L'usage de l'appareil d'une manière industrielle ou toute autre utilisation à affectation indéterminée est considéré comme le manquement aux conditions de son exploitation en bon ordre. Dans ce cas-là le producteur n'est pas tenu responsable en matière des conséquences éventuelles.
- Avant de brancher l'appareil à une prise électrique, veillez à ce que la tension du réseau corresponde à la tension nominale d'alimentation de l'appareil. Ces renseignements sont indiqués dans des caractéristiques techniques et sur la plaquette d'usine respective.
- En utilisant une rallonge vérifiez si cette dernière conforme à la puissance consommée de l'appareil. En revanche, la non-conformité de la puissance d'une rallonge peut entraîner un court-circuit ou une inflammation de câble.
- Brancher l'appareil uniquement sur des prises de courant avec une mise à la terre, c'est une exigence obligatoire de protection contre les chocs électriques. En utilisant une rallonge, vérifiez qu'elle est bien raccordée à la terre.
- Débranchez l'appareil de la prise électrique après l'usage, ainsi qu'en cas de nettoyage ou de déplacement. Débranchez l'appareil de la prise avec

les mains sèches, en le tenant par la fiche et non pas par le fil. Le manie- ment imprudent peut causer des accidents éventuels.

- Ne tirez pas le câble d'alimentation à travers les bords ou les angles pointus, près de sources de chaleur (fours à gaz et fours électriques), veillez à ce que le fil ne soit pas forcé ou plié, qu'il ne touche pas aux objets pointus et aux bords des meubles.

 **RAPPEL:** la détérioration occasionnée du câble d'alimentation électrique peut entraîner des défauts n'entrant pas dans le champ d'application des conditions de garantie, ainsi que des accidents électriques. Le câble détérioré demande d'être remplacé d'urgence par le Centre de service.

- Ne posez pas l'appareil sur une surface instable pendant qu'il fonctionne et ne le couvrez pas afin d'éviter sa surchauffe et sa panne.
- L'appareil chauffe pendant le fonctionnement. Afin d'éviter les brûlures ne touchez pas au parties métalliques chaudes de la tournebroche.
- L'utilisation de l'appareil à l'extérieur est défendue – l'humidité ou les objets étrangers dans le corps de l'appareil peuvent entraîner ses détériorations considérables.
- Avant de procéder au nettoyage de l'appareil, vérifiez s'il est déconnecté du réseau électrique est s'est refroidi à fond. Suivez rigoureusement les prescriptions relatives au nettoyage de l'appareil.

 **IL EST DEFENDU** de plonger le corps de l'appareil dans l'eau ou de le placer sous un jet d'eau !

- Cet appareil peut être utilisé par des enfants de plus de 8 ans et des personnes ayant un handicap physique, ou sensoriel, ou bien un manque d'expérience et de connaissances sur ce type de multicuiseurs, s'ils ont reçu des explications ou des instructions sur la façon d'utiliser l'appareil de manière sécurisée et qu'ils en comprennent les risques encourus. Les

enfants ne doivent pas jouer avec l'appareil. Le nettoyage et l'entretien ne doivent pas être entrepris par des enfants sans surveillance. Garder l'appareil et le cordon d'alimentation hors de la portée des enfants de moins de 8 ans.

- L'éntoilage (film, mousse etc.) présente un danger éventuel pour des enfants. Un risque de l'étouffement ! Gardez l'éntoilage en endroit inaccessible pour des enfants.
- La réparation de l'appareil par vos propres soins ainsi que les modifications de sa structure sont interdites. La réparation de l'appareil se fait uniquement par un spécialiste du Centre de service agréé. Un travail incompetent peut entraîner une panne de l'appareil, des accidents et la détérioration des biens.

STOP ATTENTION ! L'utilisation de l'appareil en cas de détériorations quelconques est défendue.

 ATTENTION! Surface chaude.

Caractéristiques techniques

Type de l'appareil	grill vertical tournebroche électrique
Modèle	RBQ-0252-E
Tension.....	220-240 V, 50/60 Hz
Puissance nominale	900 W
Protection électrique.....	classe I
Fréquence de rotation des broches.....	2 rot/min
Dimensions.....	215 × 180 × 465 mm
Poids net.....	1,8 kg

Composants

Grill vertical tournebroche électrique.....	1 pc.
Capot.....	1 pc.
Broches.....	6 pc.
Coupes.....	5 pc.
Manuel d'utilisation	1 pc.
Carnet de service	1 pc.

Le Fabricant a le droit de modifier le design et les composants, ainsi que les caractéristiques techniques du produit en vue de son perfectionnement sans l'avis préalable relative à ses modifications. Les caractéristiques techniques permettent une erreur de ±10%.

Structure d'appareil (schema A1, p. 3)

- | | |
|-------------------------|----------------------------------|
| 1. Poignée | 6. Bouton marche/arrêt |
| 2. Broches | 7. Capot |
| 3. Conducteur chauffant | 8. Capteur de position verticale |
| 4. Coupes | 9. Cordon d'alimentation |
| 5. Corps | |

I. AVANT LE PREMIER DEMARRAGE

Sortez l'appareil et ses composants de la boite avec précaution. Éliminez tous les éntoilages.

 Gardez sur place la plaque avec le numéro de série de l'appareil fixée sur son corps !
Après le transport ou la conservation de l'appareil dans des conditions de basses températures il est nécessaire de le laisser à la température ambiante au moins 2 heures avant le démarrage prévu.

Dévidiez le câble d'alimentation à fond. Essayez le corps de l'appareil avec un linge humide. Lavez les parties amovibles dans l'eau savonnée, séchez soigneusement tous les éléments de l'appareil avant de le brancher au réseau électrique. Une odeur « du neuf » au premier démarrage n'est pas une conséquence de la panne de l'appareil.

II. EXPLOITATION DE L'APPAREIL

Montage et installation

En procédant au montage de l'appareil assurez-vous qu'il soit débranché du réseau.

Choisissez un endroit convenable pour l'installation. Il doit être conforme aux conditions ci-dessous : l'espace libre par-dessus doit être de 50 cm au moins, des côtés – 25 cm, entre le paroi arrière et un mur – 25 cm au moins.

Avant la première utilisation branchez l'appareil à vide et laissez-le fonctionner pendant 20-25 minutes. Débranchez-le par la suite et laissez se refroidir. Votre appareil est désormais opérationnel.

Utilisation

1. Branchez l'appareil sur le secteur électrique, mettez le bouton marche/arrêt sur la position "I". Laissez l'appareil chauffer pendant 5 minutes, les brochettes et le boîtier doivent être retirés.
2. Préparez la viande marinée pour les broches. Enfillez la viande de telle manière qu'il reste de la place libre du côté de la pointe de broche ainsi que du côté de sa poignée.
3. Placez les broches à leur place, l'une après l'autre, dès que l'appareil s'est réchauffé. Abaissez la broche d'une telle façon que sa pointe soit insérée dans l'ouverture au fond de la coupe, alors que sa partie tordue – dans l'ouverture du disque supérieur.



En procédant aux opérations avec l'appareil utilisez des gants de cuisine et des serviettes, ne touchez pas aux parties chaudes de l'appareil afin d'éviter les brûlures.

4. Posez toutes les broches sur place, assurez-vous qu'elles puissent tourner facilement. Fermez l'appareil avec le capot.
5. Après la cuisson des brochettes, mettez le bouton marche/arrêt sur la position "0". Débranchez l'appareil, retirez le boîtier supérieur avec les poignées et retirez les brochettes de barbecue.



En cas de chute du barbecue, l'élément de chauffe s'arrêtera automatiquement, il faut tenir compte, qu'après la remise de l'appareil en position verticale, l'appareil se remettra automatiquement en marche.

III. ENTRETIEN DE L'APPAREIL

Avant le nettoyage de l'appareil veillez à ce qu'il soit débranché du réseau électrique et soit refroidi à fond. Gardez l'appareil toujours propre.

Ou du socle chauffant, videz la bouilloire et laissez l'appareil se refroidir à fond. Utilisez pour le nettoyage de l'appareil l'eau savonnée, une éponge ou un linge doux. N'utilisez pas des nettoyeurs abrasifs et chimiques afin d'éviter des écorchures sur la surface des éléments d'appareil dérangeant l'aspect extérieur de l'appareil.



Il est interdit de plonger l'appareil dans l'eau ou de le laver sous un jet d'eau.

Il est défendu de nettoyer l'appareil au moyen de lave-vaisselle.

Avant le stockage et la réutilisation, nettoyez et séchez complètement toutes les parties de l'appareil. Rangez l'appareil dans un endroit sec et bien aéré, loin des appareils de chauffage et de la lumière du soleil.

Lors du transport et du stockage, il n'est pas conseillé d'exposer l'appareil à des contraintes mécaniques qui peuvent causer des dommages à l'appareil et/ou la détérioration de l'intégrité de l'emballage.

Il est nécessaire de préserver l'emballage de l'appareil de l'eau et autres liquides.

IV. AVANT DE VOUS RENDRE AU CENTRE DE SERVICE

Défaut	Raisons éventuelles	Mode d'élimination
L'appareil ne fonctionne pas	Le câble d'alimentation n'est pas branché au réseau	Veillez à ce que l'appareil soit vraiment branché au réseau électrique
	Pas de tensions dans le réseau	Branchez l'appareil à une prise en bon état



Si le problème persiste, contactez un centre de service agréé.



Par respect pour l'environnement (recyclage des déchets d'équipements électriques et électroniques)

L'élimination des emballages, du manuel d'utilisateur, ainsi que l'appareil doit s'effectuer conformément au programme de recyclage des déchets. Montrer votre engagement envers l'environnement : ne pas jeter ces produits avec les ordures ménagères.

Ne pas jeter de (vieux) appareils avec d'autres déchets ménagers, ils doivent être jetés séparément. Les propriétaires d'anciens appareils doivent les déposer dans un centre de tri ou des organisations concernées par le recyclage. Vous participez ainsi au programme transformation des matières premières, ainsi qu'au recyclage des polluants.

L'étiquetage de cet appareil est conforme à la directive européenne 2012/19/UE relative aux déchets d'équipements électriques et électroniques (DEEE).

La directive détermine les conditions de retour et de recyclage des appareils usagés, qui sont applicables à l'ensemble de l'Union européenne.

 Bitte lesen Sie vor dem Gebrauch dieses Produktes die Gebrauchsanleitung sorgfältig durch und bewahren Sie diese zum späteren Nachlesen auf. Der vorschriftsmäßige Betrieb des Gerätes wird seine Lebensdauer deutlich verlängern.

Die Sicherheitsmaßnahmen und Anweisungen in diesem Handbuch decken nicht alle möglichen Situationen ab, die während der Anwendung des Geräts auftreten können. Wenn das Gerät angewendet wird sollte der Anwender vom gesunden Menschenverstand geleitet werden und vorsichtig und aufmerksam handeln.

SICHERHEITSHINWEISE

- Der Hersteller trägt keine Verantwortung für Beschädigungen, die auf Nichtbeachtung von Sicherheitshinweisen und Bedienungsvorschriften zurückzuführen sind.
- Dieses elektrische Gerät stellt eine Einrichtung für Zubereitung vom Essen im Haushalt dar und kann in Wohnungen, Ferienhäusern oder in ähnlichen Bedingungen der nicht-gewerblichen Anwendung benutzt werden. Gewerbliche oder jede andere unsachgemäße Anwendung der Einrichtung gilt als zweckwidrige Benutzung des Produktes. In diesem Fall trägt der Hersteller keine Verantwortung für mögliche Folgen.
- Vor jedem Anschluss des Geräts ans Netz stellen Sie sicher, dass die Netzspannung der Nennspannung des Gerätes entspricht (siehe technische Daten oder den Typenschild am Gerät).
- Verwenden Sie das Verlängerungskabel, das für die Leistungsaufnahme des Geräts ausgelegt ist. Die Nichtbeachtung dieser Anforderung kann zum Kurzschluss oder Brand des Kabels führen.
- Schließen Sie das Gerät nur an Stromdosen mit Schutzkontakten an. Das ist eine unbedingte Voraussetzung für elektrische Sicherheit. Sollten Sie ein Verlängerungskabel gebrauchen, so vergewissern Sie sich, dass es auch Schutzkontakte besitzt.
- Nach jedem Gebrauch, vor dem Reinigen oder Umstellen des Gerätes ziehen Sie den Stecker. Ziehen Sie das Netzkabel mit trockenen Händen, indem Sie das am Stecker und nicht am Kabel selbst halten.

- Zuleitung nicht durch die Türöffnungen oder über Wärmequellen ziehen. Stellen Sie sicher, dass sich das Netzkabel nicht verdreht bzw. knickt, nicht über scharfe Gegenstände, Ecken und Möbelkanten gezogen wird.

 **VORSICHT:** zufällige Beschädigung des Netzkabels kann die Störungen verursachen, auf die sich die Garantie nicht erstreckt, sowie zum Stromschlag führen. Die beschädigte Anschlussleitung muss umgehend durch den Kunden-dienst ersetzt werden.

- Das Gerät mit Behältnis nie auf unstabiler Oberfläche stellen, das Gerät im Betrieb nicht decken – das kann zur Überhitzung und damit zum Ausfall des Gerätes führen.
- Das Gerät wird beim Betrieb heiß. Um Verbrennungen zu vermeiden, berühren sie die heißen Metall-Teile des Schaschlikgrills nicht.
- Das Gerät darf nicht im Freien benutzt werden, das Eindringen der Feuchtigkeit oder Fremdkörper in das Gehäuse des Gerätes kann sonst schwere Störungen verursachen.
- Vor dem Reinigen des Geräts stellen Sie sicher, dass es vom Netz getrennt und vollständig abgekühlt ist. Bitte die Anweisungen zum Reinigen des Gerätes exakt beachten.

 **STOP** Das Grundgerät NIE in Wasser tauchen und NIE unter fließendes Wasser halten!

- Dieses Gerät darf von Kindern ab 8 Jahren benutzt werden. Außerdem dürfen es unter bestimmten Voraussetzungen Menschen mit verminderten körperlichen, sensorischen oder geistigen Fähigkeiten und mangelnder Erfahrung sowie fehlenden Kenntnissen in seinem Gebrauch anwenden: Sie müssen bei der Nutzung beaufsichtigt werden oder in dem sicheren Umgang mit dem Gerät unterwiesen worden sein und die damit verbundenen Gefahren verstehen. Kinder sollten nicht mit dem Gerät spielen. Halten Sie das Gerät und sein Kabel fern von Kindern unter 8

Jahren. Reinigungs- und Instandhaltungstätigkeiten sollten Kinder nicht ohne Beaufsichtigung durchführen.

- Halten Sie Kinder von Verpackungsmaterial (Folie, Schaumstoff u.s.w.) fern. Es besteht u.a. Erstickungsgefahr! Verpackungsmaterial kindersicher aufbewahren.
- Die eigenmächtigen Reparaturen bzw. Änderungen am Gerät sind verboten. Das Gerät ausschließlich durch den autorisierten Kundendienst reparieren lassen. Unsachgemäß durchgeführte Arbeit kann zum Ausfall des Gerätes, zur Verletzungen und Sachschäden führen.

STOP **ACHTUNG!** Das Gerät nur im technisch einwandfreien Zustand benutzen.

VORSICHT! Heiße Oberfläche.

Technische Daten

Gerätetyp.....	elektrischer Schaschlikgrill
Modell.....	RBQ-0252-E
Spannung.....	220-240 V, 50/60 Hz
Nennleistung.....	900 W
Schutz gegen elektrischen Schlag.....	Klasse I
Drehzahl Spieße.....	2 Umdrehungen/Min
Außere Abmessungen.....	215 × 180 × 465 mm
Nettogewicht.....	1,8 kg

Lieferumfang

Elektrischer Schaschlikgrill.....	1 St.
Haube.....	1 St.
Spieße.....	6 St.
Becher.....	5 St.
Gebrauchsanleitung.....	1 St.
Serviceheft.....	1 St.

Der Hersteller behält das Recht, Design, Lieferumfang sowie technische Daten des Produktes im Laufe der Weiterentwicklung seiner Produktion ohne vorheriger Benachrichtigung über diese Veränderungen zu ändern. Fehler $\pm 10\%$ ist in den technischen Spezifikationen erlaubt.

Aufbau (Schema A1, P. 3)

1. Griff
2. Spieße
3. Heizelement
4. Becher
5. Gehäuse
6. Ein-/Ausschaltknopf
7. Haube
8. Sensor für senkrechte Position
9. Netzkabel

I. VOR DEM GEBRAUCH

Das Produkt mit Zubehör sorgfältig auspacken. Alle Verpackungsmaterialien und Werbeaufkleber entfernen.

! Ggf. vorhandene Warn- und Hinweisaufkleber sowie den Typenschild mit der Seriennummer des Produktes am Gehäuse bleiben lassen!

Nach Transport bzw. Lagerung bei tiefen Temperaturen das Gerät bei Raumtemperatur für mindestens 2 Stunden halten, bevor es eingeschaltet wird.

Das Netzkabel vollständig abwickeln. Das Gerätegehäuse mit feuchtem Tuch abwischen. Abnehmbare Teile im Seifenwasser spülen, alle Komponenten des Gerätes vor dem Anschluss ans Netz gut trocknen lassen. Der Beigeruch beim ersten Gebrauch ist kein Defekt des Gerätes.

II. BEDIENEN

Zusammenbauen und aufstellen

Vor dem Zusammenbau des Gerätes sicherstellen, dass es vom Netz getrennt wurde.

Vor dem Aufstellen wählen sie einen geeigneten Aufstellort. Dieser muss folgenden Anforderungen entsprechen: Freier Abstand nach oben muss mindestens 50 cm, zu den beiden Seiten – 25 cm, zwischen der Hinterwand des Gehäuses und der Wand mindestens 25 cm betragen.

Vor dem ersten Gebrauch das leere Gerät für 20 bis 25 Minuten einschalten. Ausschalten, den Schaschlikgrill abkühlen lassen. Das Gerät ist betriebsbereit.

Betrieb

1. Schließen Sie das Gerät an das Stromnetz, stellen Sie den Ein-/Ausschaltknopf auf Position "I" um. Lassen Sie das Gerät für 5 Minuten aufheizen, den Mantel und die Spieße müssen entfernt werden.
 2. Mariniertes Fleisch für Schaschlik vorbereiten. Fleisch aufspießen, indem man Bereiche neben der Spitze und dem Griff frei lässt.
 3. Nachdem sich das Hezelement aufgeheizt ist, stecken Sie die Spieße in den Aufsatz. Den Spieß so einführen, damit die Spitze in der speziellen Öffnung im Boden des Bechers steckt, und spiralförmiges Teil in der Öffnung des oberen Aufsatzes sitzt.
-  Bei der Arbeit mit dem Elektro-Schaschlikgrill verwenden Sie Topfhandschuhe und Handtücher, heiße Geräteteile nicht berühren, um Verbrennungen zu vermeiden.
4. Alle Spieße einstecken und sicherstellen, dass sie drehbar sind. Den Schaschlikgrill mit der Schutzhaube decken.
 5. Danach, wann die Fleischspieße gegrillt werden, stellen Sie den Ein-/Ausschaltknopf auf die Position "0" um, ziehen Sie den Netzstecker, entfernen Sie den oberen Mantel an Griffe und entnehmen Sie die Spieße mit Schaschlik.

 Beim Sturz der Grille wird das Hezelement automatisch abgeschaltet. Beachten Sie, dass die Erhitzen nach der Rückkehr des Geräts in senkrechte Position automatisch fortsetzen wird!

III. PFLEGEN

Vor dem Reinigen des Geräts stellen Sie sicher, dass es vom Netz getrennt und vollständig abgekühlt ist. Das Gerät immer rein halten.

Zum Reinigen Seifenwasser und Schwamm bzw. weiches Tuch verwenden. Verwenden Sie keine chemischen und scheuernden Mittel, die Kratzer auf der Oberfläche lassen und somit das Aussehen des Gerätes beeinträchtigen können.

 *Das Grundgerät niemals ins Wasser tauchen und nie unter fließendes Wasser halten. Das Gerät ist nicht zum Reinigen im Geschirrspüler geeignet.*

Bevor Sie die Anwendung wiederholen oder Aufbewahren, trocknen Sie alle Teile des Geräts. Bewahren Sie das Gerät in einem trockenen, belüfteten Ort auf, fern von heizenden Geräten oder direktem Sonnenlicht.

Während des Transports oder der Aufbewahrung, setzen Sie das Gerät nicht unter mechanischen Einfluss, das kann zu Schäden des Geräts führen oder des Packungsinhalts.

Halten Sie die Geräteverpackung fern von Wasser und heißen Flüssigkeiten.

IV. BEVOR SIE SICH AN DEN KUNDENDIENST WENDEN

Störung	Mögliche Ursachen	Abhilfe
Das Gerät funktioniert nicht	Netzkabel ist nicht ans Netz angeschlossen	Netzverbindung überprüfen
	Netzspannung fehlt	Das Gerät an eine intakte Stromdose anschließen

 *Im Falle, dass Sie die Defekte nicht behandeln können, wenden Sie sich an das autorisierte Service Center.*



Umweltfreundliche Entsorgung

Die Entsorgung von Verpackung, Bedienungsanleitung sowie das Gerät selbst muss nach den lokalen Recycling-Programme durchgeführt werden. Kümmern Sie um die Umwelt: werfen Sie es nicht in den normalen Müll, sondern geben Sie es an bestimmtes Sondermüll Depot ab.

Alte Elektrogeräte dürfen nicht mehr zusammen mit dem Restmüll entsorgt werden, sondern müssen getrennt erfasst werden. Die Abgabe bei den kommunalen Sammelstellen durch Privatpersonen ist kostenfrei. Die Besitzer von Altgeräten sind verpflichtet, die Geräte zu den Sammelstellen zu bringen oder bei einer entsprechenden Sammlung abzugeben. Mit diesem kleinen persönlichen Aufwand tragen Sie weiterhin dazu bei, dass wertvolle Rohstoffe recycelt und Schadstoffe gezielt behandelt werden können.

Dieses Produkt entspricht den Vorschriften der EU-Richtlinie 2012/19/EU über Elektro- und Elektronik-Altgeräte.

Diese Richtlinie bestimmt den Rahmen der Rückgabe und des Recyclings von Elektro- und Elektronik-Altgeräten innerhalb der EU.

 Voordat u gaat dit product gebruiken, lees deze gebruiksaanwijzing zorgvuldig door en bewaar hem voor toekomstig gebruik. Correct gebruik van het apparaat zal de levensduur van het apparaat aanzienlijk verlengen.

Veiligheidsmaatregelen en instructies in deze handleiding bevatten niet alle mogelijke situaties die tijdens de werking van het apparaat kunnen gebeuren. Het is belangrijk dat de gebruikers hun gezond verstand gebruiken en voorzichtig zijn bij het gebruik van dit toestel.

VEILIGHEIDSMATREGELEN

- Producent is niet aansprakelijk voor schade veroorzaakt door het niet opvolgen van de veiligheidsvoorschriften en gebruiksaanwijzingen van het apparaat.
- Dit apparaat is een apparaat voor het bereiden van voedsel in een huiselijke omgeving en kan gebruikt worden in appartementen, landhuizen of in andere soortgelijke niet commerciële doeleinden. Commerciële gebruik of elk verkeerd gebruik van het apparaat wordt beschouwd als een schending van deze gebruiksovereenkomst van het product. De fabrikant accepteert geen enkele verantwoordelijkheid voor de mogelijke gevolgen daarvan.
- Voordat u het apparaat op het stroomnet gaat aansluiten, controleer of de netspanning overeenkomt met de nominale spanning van het apparaat (zie technische specificaties of bordje van het product).
- Gebruik een verlengsnoer ontworpen voor het stroomverbruik van het apparaat. Als u dit niet doet, kan een kortsluiting en daarmee brand van kabel veroorzaken.
- Sluit het apparaat alleen aan op een geaard stopcontact, dit is een noodzakelijke vereiste van veiligheidsmaatregelen. Gebruikt u verlengsnoer, zorg ervoor dat het ook geaard is.
- Sluit het apparaat af na gebruik, alsmede tijdens de reiniging of verplaatsing. Trek het netsnoer uit stopcontact met droge handen. Om beschadiging van het snoer te voorkomen, trek aan de stekker maar niet het snoer zelf.
- Laat het snoer niet via de deuropening of in de buurt van warmtebronnen lopen. Zorg ervoor dat het snoer niet gedraaid en niet gebogen wordt, en niet in contact met scherpe voorwerpen en randen van meubels komt.

STOP *LET OP: accidentele schade aan het netsnoer kan een schade en elektrische schok veroorzaken die vallen niet onder de garantie. Beschadigde stroomkabel dient alleen in service center te worden vervangen.*

- Plaats het apparaat niet op een zachte ondergrond, bedek het niet tijdens het gebruik, dit kan tot oververhitting en schade aan het apparaat leiden.
- Tijdens werking wordt het apparaat heet. Om brandwonden te vermijden, raak de hete en metalen delen van het barbecueapparaat niet aan.
- Het is verboden om het apparaat niet in de open lucht te gebruiken, want vocht of vreemde voorwerpen kunnen ernstige schade veroorzaken.
- Voordat u gaat het apparaat schoonmaken, zorg ervoor dat het van de netspanning losgekoppeld en volledig afgekoeld is. Volg nauwkeurig de reinigingsinstructies van de gebruiksaanwijzing.

STOP *HET IS VERBODEN om het apparaat in water te dompelen of onder stromend water plaatsen!*

- Dit apparaat mag gebruikt worden door kinderen vanaf 8 jaar en ouder en door personen met beperkte lichamelijke, zintuiglijke of geestelijke vermogens, gebrek aan ervaring of kennis als zij dat onder toezicht doen of aanwijzingen hebben gekregen over hoe zij dit apparaat op een veilige manier moeten gebruiken en als zij de daarmee gemoeide risico's begrijpen. Kinderen mogen niet met het apparaat spelen. Kinderen mogen het apparaat niet zonder toezicht reinigen of er onderhoudswerkzaamheden aan uitvoeren. Houd uw apparaat en het elektrische snoer daarvan buiten het bereik van kinderen onder de 8 jaar oud.
- Verpakkingsmateriaal (folie, schuimplastic etc.) kunnen gevaarlijk voor de gezondheid van het kind zijn. Hartbeklemming gevaar! Houd de verpakking buiten bereik van de kinderen.

- Het is verboden om het apparaat eigenmachtig te repareren of aanpassen in zijn constructies aan te brengen, anders alle garanties komen dan te vervallen. Reparaties van het apparaat mogen alleen door een erkend servicecentrum uitgevoerd worden. Onprofessioneel werk kan leiden tot beschadiging of ongewenste werking van het apparaat en verwondingen of materiële schade.



LET OP! Gebruik het apparaat niet als er iets defect is.



VOORZICHTIG! Hete oppervlakte.

Technische specificatie

Type apparaat.....	electrische barbeque apparaat
Model.....	RBQ-0252-E
Voltage.....	220-240 V, 50/60 Hz
Nominale capaciteit.....	900 W
Elektrische veiligheid.....	klasse I
Rotatie frequentie van spiesen.....	2 toer/min
Afmetingen.....	215 × 180 × 465 mm
Gewicht.....	1,8 kg

Inhoud

Electrische barbeque apparaat.....	1 st.
Kap.....	1 st.
Spiezen.....	6 st.
Schaaltjes.....	5 st.
Gebruiksaanwijzing.....	1 st.
Serviceboekje.....	1 st.

Producent heeft het recht om wijzigingen in het ontwerp, uitvoering, evenals in de technische specificaties van het product aan te brengen in de loop van productverbetering zonder voorafgaande kennisgeving van dergelijke wijzigingen. De technische kenmerken maken een fout van ±10% mogelijk.

Beschrijving van het model (schema A1, blz. 3)

1. Handgreep
2. Spiezen
3. Opwarmingselement
4. Schaaltjes
5. Behuizing
6. Aan/uit knop
7. Kap
8. Indicator van verticale houding
9. Elektrische voedingskabel

I. VÓÓR HET GEBRUIK

Haal zorgvuldig het apparaat en accessoires uit de doos. Verwijder alle verpakings-materialen en reclame stickers.



Laat de waarschuwingsetiketten op hun plaats, stickers-aanwijzers (indien aanwezig) en platen met serienummer van het apparaat op zijn behuizing!

Na vervoer of opslag bij lage temperaturen dient u het apparaat bij kamertemperatuur laten minimaal 2 uur staan voordat u gaat hem in gebruik nemen.

Wikkel het voedingsnoer volledig af. Veeg de behuizing van het apparaat met een vochtig doekje. Was de onderdelen in warm water met wat afwasmiddel af en laat ze goed afdrogen vóór het aansluiten op het net. Ontstaan van ongewenste rookgeur bij eerste gebruik is niet het gevolg van defect van het apparaat.

II. GEBRUIK VAN HET APPARAAT

Montage en aansluiting

Vóór de montage zorg ervoor dat het apparaat is uitgesloten van het net.

Voor het installeren kies een passende daarvoor plek. Deze moet voldoen aan volgende voorwaarden: vrije ruimte boven moet minimaal 50 cm zijn, aan de zijkanten – 25 cm, Tussen achterwandje van het apparaat en een wand – minimaal 25 cm.

Voor het eerste gebruik sluit lege apparaat aan en laat gedurende 20-25 minuten werken. Daarna sluit het af, laat het barbeque apparaat afkoelen. Het apparaat is klaar voor gebruik.

Gebruik

1. Sluit het toestel op het stroomnet aan, zet de aan/uit knop in positie "I". Laat het toestel 5 minuten opwarmen, de kapsel en braadspitten moeten afgetrokken worden.
 2. Haal gemarineerde barbequevlees. Bij het aansteken van het vlees zorg ervoor date en vrije ruimte op een spies vanaf de piek blijft, zowel als vanaf de handgreep van de spies.
 3. Nadat de verwarmers heet wordt, plaats de spiezen om beurten. Laat de spies zakken zodat piek valt in speciale gleuf op de bodem van het schaalpje en de verdraaide deel gaat in opening van de bovenste schijf zitten.
-  *Tijdens gebruik van het barbeque apparaat maak gebruik van keukenwanten en doekjes, raak geen de hete delen van apparaat om brandwonden te voorkomen.*
4. Stel alle spiezen vast en zorg ervoor dat ze kunnen wentelen. Dek de barbeque apparaat met de kap.
 5. Na het braden van sjasliëk, zet de aan/uit knop in positie "0", sluit het toestel van het stroomnet af, neem de buiten kapsel af bij de handvatten en neem de braadspitten met sjasliëk erop.

 *Als het apparaat gevallen is wordt het verwarmingselement automatisch uitgeschakeld. Let op – als u het apparaat weer rechtop zet, wordt het automatisch weer ingeschakeld!*

III. ONDERHOUD VAN HET APPARAAT

Voordat u gaat het apparaat reinigen zorg ervoor dat het uisgesloten en helemaal afgekoeld is. Zorg ervoor dat het apparaat altijd in schone staat is. Voor het reinigen van het apparaat maak gebruik van water met wat afwasmiddel, spons of zachte doek. Vermijd gebruik van chemische en ruwe schoonmaakmiddelen, die kunnen krassen op de oppervlak van onderdelen laten en uiterlijk van het apparaat beschadigen.

 *Het is verboden om het apparaat in het water te dämpfen en onder stromend water te reinigen. Het is verboden om het apparaat in vaatwasmachine te reinigen.*

Laat alle onderdelen van het apparaat volledig opdrogen voor het bewaren of gebruiken. Bewaar het toestel op een droge, geventileerde plaats, zonder zonlicht en andere warmte bronnen. Tijdens transportatie en opslag voorkom de mogelijke mechanische aantastingen, die beschadigingen van het toestel en de verpakking kunnen veroorzaken. Bescherm de verpakking tegen water en andere vloeistoffen.

IV. VOORDAT U ZICH AAN SERVICE CENTER WENDT

Probleem	Mogelijke oorzaken	Oplossing
Het apparaat doet niet	Voedingskabel is niet aangesloten	Controleer of het apparaat juist aan het net aangesloten is
	Er is geen voltage in het net	Sluit het apparaat aan een werkende stopcontact

 *Als het probleem aanhoudt, contact opnemen met een erkend servicecentrum.*



Milieuvriendelijk wegdoen (elektronische uitrusting en elektrische toestellen)

Het afvoeren van de verpakking, de handleiding en het toestel zelf moet gebeuren volgens de regels van de lokale vuilnisverwerking. Zorg voor het milieu: werp dergelijke producten niet weg met huishoudafval.

Gooi geen oude toestellen, producten of stoffen weg samen met het gewone huishoudelijke afval. Afvalverwijdering mag gebeuren met het oog op milieuzorg, volgens de ter plaatse geldende ecologische normen en voorschriften. Contacteer vakkundige recycling- resp. afvalverwerkingsbedrijven, als u uw apparaat of enige onderdelen ervan gaat wegdoen. Op deze manier levert u bijdrage aan overeenkomstige milieubeschermsprogramma's.

Dit apparaat is gekenmerkt in overeenstemming met de Europese richtlijn 2012/19/ EU betreffende afgedankte elektrische en elektronische apparatuur (AEEA).

De richtlijn geeft het kader aan voor de in de EU geldige terugneming en verwerking van oude apparaten.

 Prima di utilizzare questo prodotto, leggere attentamente il manuale e conservarlo per riferimenti futuri. L'uso corretto del dispositivo vi aiuterà a prolungare significativamente la sua vita.

Misure di sicurezza e istruzioni contenute in questo manuale non coprono tutte le situazioni che possono emergere nel processo d'utilizzo dell'apparecchio. Usando l'apparecchio l'utente deve agire con ragionevolezza, essere cauto e attento.

MISURE DI SICUREZZA

- Il costruttore declina ogni responsabilità per danni causati dalla mancata osservanza delle norme di sicurezza e del funzionamento del prodotto.
- Questo apparecchio è un dispositivo per la cottura di cibi in ambienti domestici e può essere utilizzato in appartamenti, case di campagna o in altre condizioni per l'uso non industriale. L'uso industriale o qualsiasi altro uso improprio dell'apparecchio sarà considerato una violazione delle norme di corretto uso del prodotto. In questo caso, il produttore non si assume alcuna responsabilità per le conseguenze.
- Prima di collegare l'apparecchio alla rete, verificate se la tensione della batteria coincide con la tensione nominale dell'apparecchio (vedi caratteristiche tecniche o la targhetta del prodotto).
- Utilizzare la prolunga progettata per il consumo di energia del dispositivo: una mancata corrispondenza dei parametri può causare un corto circuito o un'inflammatione del cavo.
- Collegate l'apparecchio solo a una presa con messa a terra, è un requisito obbligatorio di protezione contro le scosse elettriche. Utilizzando una prolunga, assicurarsi che dispone anche di una messa a terra.
- Scollegare l'apparecchio dopo l'uso, come pure durante la sua pulizia o movimentazione. Rimuovere il cavo con le mani asciutte, tenendolo per la spina e non per il cavo.
- Non far passare il cavo di alimentazione in vani di porte o vicino a fonti di calore. Assicuratevi che il cavo non è contorto né piegato e che non entra in contatto con oggetti appuntiti, spigoli e bordi di mobili.

STOP

RICORDATEVI: danni accidentali al cavo di alimentazione possono causare problemi non conformi alla garanzia, così come una scossa elettrica. Un cavo di alimentazione danneggiato deve essere urgentemente sostituito in un centro di servizio.

- Non installare l'apparecchio con il recipiente di servizio su una superficie morbida, non coprirlo durante il funzionamento – questo può portare a surriscaldamento e malfunzionamento.
- Durante il funzionamento l'apparecchio si riscalda. Per evitare ustioni, non toccare parti metalliche calde del braciere.
- Non utilizzare l'apparecchio all'aperto: la penetrazione di oggetti estranei o umidità all'interno dell'apparecchio può causare gravi danni dello stesso.
- Prima di pulire l'apparecchio assicurarsi che sia scollegato dalla rete e completamente raffreddato. Seguire scrupolosamente le istruzioni per la pulizia dell'apparecchio.

STOP

È VIETATO immergere il corpo dell'apparecchio in acqua oppure metterlo sotto l'acqua corrente!

- Questo apparecchio può essere utilizzato da bambini di età superiore agli 8 anni e da persone inesperte o con ridotte capacità isiche, sensoriali o mentali, a condizione che sia fornita loro la necessaria assistenza e che conoscano le istruzioni sull'uso in sicurezza dell'apparecchio e i rischi correlati. I bambini non devono giocare con l'apparecchio. Le operazioni ordinarie di pulizia e manutenzione non devono essere effettuate da bambini senza adeguata supervisione. Tenere il dispositivo e il cavo di alimentazione fuori dalla portata dei bambini sotto gli 8 anni.
- I materiali di imballaggio (film, schiuma plastica, ecc.) possono essere pericolosi per i bambini. Pericolo di soffocamento! Tenere l'imballaggio fuori dalla portata dei bambini.

- Non tentare mai di riparare l'unità o fare cambiamenti nel suo design. La riparazione dell'apparecchio dovrà essere eseguita esclusivamente da uno specialista del centro di assistenza autorizzato. Lavoro non professionale può portare alla rottura dell'apparecchio, lesioni e danni alla proprietà

STOP **ATTENZIONE!** È vietato l'uso del dispositivo a eventuali malfunzionamenti.

ATTENZIONE! Superficie calda.

Caratteristiche tecniche

Tipo dell'apparecchio.....	braciere elettrico
Modello.....	RBQ-0252-E
Tensione.....	220-240 V, 50/60 Hz
Potenza nominale.....	900 W
Protezione dalla scossa elettrica.....	classe I
Frequenza di rotazione dei spiedini.....	2 giri/min.
Misure.....	215 × 180 × 465 mm
Peso netto.....	1,8 kg

Componenti

Braciere elettrico.....	1 pz.
Involucro.....	1 pz.
Spiedini.....	6 pz.
Coppette.....	5 pz.
Manuale d'uso.....	1 pz.
Libretto di servizio.....	1 pz.

Il produttore ha il diritto di apportare modifiche nel progetto, disegno, componenti, caratteristiche tecniche del prodotto, nel corso del miglioramento del prodotto, senza preavviso di tali modifiche. Nelle specifiche tecniche con un margine di errore del ±10%.

Componenti del modello (schema A1, p. 3)

1. Maniglia
2. Spiedini
3. Elemento riscaldante
4. Coppette
5. Corpo
6. Tasto attivazione/ disattivazione
7. Involucro
8. Sensore di posizione verticale
9. Cavo d'alimentazione elettrica

I. PRIMA DI UTILIZZARE

Tirare con attenzione il prodotto e i relativi accessori fuori dalla scatola. Rimuovere tutti i materiali di imballaggio e adesivi pubblicitari.

! Essere sicuri di tenere a posto le etichette di avvertimento, adesivi di indicazione e targhetta con matricola del prodotto sul suo corpo!

Dopo il trasporto o la conservazione a basse temperature è necessario lasciare il dispositivo a temperatura ambiente almeno per 2 ore prima del suo utilizzo.

Svolgere completamente il cavo di alimentazione. Pulire il corpo del dispositivo con un panno umido. Lavare le parti rimovibili con acqua e sapone, risciacquare bene e asciugare completamente tutti gli elementi del dispositivo prima di collegare l'apparecchio alla rete elettrica. Odori anormali al primo utilizzo non è un malfunzionamento dell'apparecchio.

II. USO DELL'APPARECCHIO

Installazione e montaggio

Prima di montare l'apparecchio assicurarsi che sia scollegato dalla rete.

Prima dell'installazione, selezionare il posto appropriato per questo. Esso deve soddisfare le seguenti condizioni: lo spazio libero sopra deve essere di almeno 50 cm, su ogni lato – 25 cm, e quello tra la parete posteriore dell'apparecchio e la parete – non inferiore a 25 cm.

Prima del primo utilizzo, far funzionare l'apparecchio vuoto per 20-25 minuti. Poi spegnere il braciere e lasciarlo raffreddare. Il dispositivo è pronto per il funzionamento.

Utilizzo

1. Attaccate l'apparecchio alla rete elettrica, trasferite il tasto attivazione/disattivazione in posizione "I". Lasciate l'apparecchio a scaldarsi per 5 minuti, il coperchio e gli spiedini devono essere rimosse.
 2. Preparare la carne marinata per spiedini. Infilate carne in modo da lasciare uno spazio sulla parte del spiedino dal lato della punta e dal lato della maniglia.
 3. Una volta che l'elemento riscaldante è riscaldato, sistemare gli spiedini uno per uno. Abbassare lo spiedino in modo che la punta sia stata inserita nell'apposito foro sul fondo della coppa, e la parte ritorta entri nel foro del disco superiore.
-  Usando il braciere elettrico, utilizzare guanti e asciugamani da forno, non toccare le parti calde dell'apparecchio in modo da evitare ustioni.
4. Installare tutti gli spiedini e verificare se possano ruotarsi. Chiudere il braciere elettrico con l'involucro.
 5. Al termine della cottura degli spiedini trasferite il tasto attivazione/disattivazione in posizione "0", staccate l'apparecchio dalla rete elettrica, rimuovete il coperchio esterno tenendo per le maniche e rimuovete gli spiedini.

 In caso di caduta della stufa del barbecue si disattiverà automaticamente l'elemento riscaldante. Dovete considerare, che dopo il ritorno nella posizione verticale dell'apparecchio il riscaldamento ripartirà automaticamente!

III. MANUTENZIONE DELL'APPARECCHIO

Prima di pulire l'apparecchio assicurarsi che sia scollegato dalla rete e completamente raffreddato. Mantenere l'apparecchio sempre pulito.

Per pulire l'unità, utilizzare acqua saponata e una spugna o un panno morbido. Non utilizzare detergenti chimici o abrasivi che potrebbero graffiare la superficie dei dettagli e rovinare l'aspetto dello strumento.

 È VIETATO immergere l'unità in acqua o sciacquarlo sotto l'acqua corrente.
Non pulire il dispositivo utilizzando la lavastoviglie.

Prima di conservare l'apparecchio assicurarsi che siano completamente asciutti tutti i componenti. Conservare l'apparecchio montato in luogo asciutto e ventilato, lontano da dispositivi di riscaldamento e dalla luce diretta del sole.

Durante il trasporto e lo stoccaggio, non esporre l'apparato alle sollecitazioni meccaniche, che potrebbero danneggiarlo e/o cagionare danni alla confezione.

Conservare l'apparecchio imballato lontano dall'acqua e da altri liquidi.

IV. PRIMA DI CONTATTARE UN CENTRO DI ASSISTENZA

Anomalia	Eventuali cause	Risoluzione
L'apparecchio non funziona	Il cavo di alimentazione non è collegato alla rete elettrica	Controllare il collegamento alla rete
	Manca corrente elettrica nella rete	Collegare l'apparecchio ad una presa che funzioni bene

 Nel caso in cui non siate riusciti a eliminare i difetti, si prega di consultare il centro di assistenza autorizzato.



Smaltimento ecologicamente sicuro (smaltimento di elettrodomestici e di apparecchi elettronici)

Per smaltire la confezione, le istruzioni e l'apparecchio è necessario seguire i regolamenti locali inerenti allo smaltimento dei rifiuti. Fate attenzione all'ambiente intorno: non smaltite i prodotti come questo con i normali rifiuti domestici.

Gli apparecchi usati (vecchi) non devono essere smaltiti con gli altri rifiuti domestici, devono essere smaltiti separatamente. I proprietari di vecchi apparecchi sono obbligati portarli nei punti di raccolta o consegnarli a organizzazioni competenti. In questo modo voi contribuite al riciclo delle materie prime e alla protezione dell'ambiente evitandone la contaminazione. Il contrassegno presente su questo apparecchio indica la sua conformità alla direttiva europea 2012/19/UE in materia di apparecchi elettrici ed elettronici dismessi.

La direttiva deince le norme per la raccolta e il riciclaggio di apparecchiature usate, valide su tutto il territorio dell'Unione Europea.

 Antes de utilizar este producto, lea detenidamente el manual de operación y consérvelo para consultarlo para referencia en el futuro. El uso adecuado del dispositivo prolongará significativamente su vida útil.

Las instrucciones de seguridad e instrucciones de uso que incluye este manual no abarcan todas las situaciones posibles que pueden suceder durante el uso del aparato. Al usar el aparato el usuario tiene que regirse por el sentido común, tener cuidado y estar atento.

MEDIDAS DE SEGURIDAD

- El fabricante no se hace responsable de los daños causados por el incumplimiento de las medidas de seguridad y normas de explotación del producto.
- Este aparato es un dispositivo para la preparación de alimentos en un entorno doméstico y se puede utilizar en los apartamentos, casas rurales o en otras condiciones de uso no industrial. Uso industrial o cualquier otro uso no autorizado del dispositivo serán considerados como violación de la operación adecuada del producto. En este caso el fabricante no se hace responsable de las posibles consecuencias.
- Antes de conectar el aparato a la red eléctrica, compruebe si su voltaje coincide con la tensión nominal de alimentación del dispositivo (ver las especificaciones técnicas o la tarjeta de fábrica del producto).
- Utilice un alargador diseñado para el consumo de energía del dispositivo – el desajuste de parámetros puede provocar un cortocircuito o ignición del cable.
- Conecte el dispositivo sólo a los enchufes con toma de tierra – es un requisito obligatorio la seguridad eléctrica. Al usar el alargador, asegúrese de que éste también tiene toma de tierra.
- Desconecte el dispositivo del enchufe después de su uso, así como durante su limpieza o traslado. Quite el cable eléctrico con las manos secas, sujetándolo por el enchufe y no por el cable mismo.
- No pase el cable de alimentación por los alféizares o cerca de las fuentes de calor. Asegúrese de que el cable no esté torcido o doblado, no entre en contacto con objetos, esquinas y bordes de muebles afilados.



RECUÉRDSE: los daños accidentales sufridos por el cable de alimentación pueden causar problemas que no corresponden a las condiciones de la garantía, así como pueden llevar a una descarga eléctrica. Un cable de alimentación dañado requiere una sustitución urgente en el centro de servicio.

- No instale el dispositivo con el recipiente de trabajo en una superficie blanda, no lo cubra mientras esté en funcionamiento – esto puede llevar a un sobrecalentamiento y mal funcionamiento del dispositivo.
 - En el curso del funcionamiento el dispositivo se calienta. Para evitar quemaduras, no toque las partes metálicas calientes de la barbacoa.
 - Queda prohibido usar el dispositivo al aire libre – la humedad u objetos extraños en el interior del cuerpo del dispositivo pueden causar daños graves.
 - Antes de limpiar el aparato, asegúrese de que está desenchufado y completamente enfriado. Se deben seguir estrictamente las instrucciones de limpieza del dispositivo.
-  **¡Queda PROHIBIDO sumergir el cuerpo del cuerpo en agua o colocarlo bajo el agua corriente!**
- Los niños de 8 años y mayores, así como las personas con capacidades físicas, sensoriales o mentales reducidas o falta de experiencia o conocimiento, solo pueden utilizar el aparato bajo la supervisión y / o si han recibido instrucciones sobre el uso seguro de los equipos y conocen los riesgos asociados a su uso. Los niños no deben jugar con el aparato. Mantenga el aparato y el cable de alimentación en un lugar inaccesible para los niños menores de 8 años. La limpieza y el mantenimiento de los equipos no deben ser realizados por niños sin la supervisión de un adulto.
 - El material de embalaje (plástico y espuma de poliestireno, etc.) puede ser peligroso para los niños. ¡Peligro de asfixia! Manténgalo fuera del alcance de los niños.

- Quedan prohibidas la reparación no profesional del dispositivo, así como la modificación de su construcción. La reparación del dispositivo debe realizarse exclusivamente por especialistas de un centro de servicio autorizado. El trabajo poco profesional puede llevar a fallo del dispositivo, lesiones y daños a la propiedad.

STOP ¡ATENCIÓN! Queda prohibido usar el dispositivo en caso de cualquier mal funcionamiento.

 ¡CUIDADO! Superficie caliente.

Características técnicas

Tipo del dispositivo.....	barbacoa eléctrica
Modelo.....	RBQ-0252-E
Voltaje.....	220-240 V, 50/60 Hz
Potencia nominal.....	900 W
Defensa contra daños por descarga eléctrica.....	clase I
Velocidad del giro de los pinchos.....	2 rev/min
Dimensiones exteriores.....	215 × 180 × 465 mm
Peso neto.....	1,8 kg

Equipo

Barbacoa eléctrica.....	1 unidad
Carcasa.....	1 unidad
Pinchos.....	6 unidades
Tazas.....	5 unidades
Manual de operación.....	1 unidad
Libro de mantenimiento.....	1 unidad

El fabricante se reserva el derecho a introducir cambios en el diseño, equipo, así como en las especificaciones técnicas del producto en el curso de la mejora del producto sin aviso previo sobre dichos cambios. Las especificaciones técnicas permiten un error del ±10%.

Diseño del modelo (esquema **A1**, p. 3)

1. Mango
2. Pinchos
3. Elemento calefactor
4. Tazas
5. Cuerpo
6. Botón encendido/ apagado
7. Carcasa
8. Sensor de posición vertical
9. Cable de alimentación eléctrica

I. ANTES DE UTILIZARLO POR PRIMERA VEZ

Saque con cuidado el producto y sus accesorios de la caja. Retire todos los materiales de embalaje y pegatinas publicitarias (si hay).

 ¡Asegúrese de mantener en su lugar las etiquetas de advertencia, pegatinas indicadoras (si hay) y la tarjeta con el número de serie en el cuerpo del dispositivo!

Después del transporte o el almacenamiento a bajas temperaturas es necesario dejar el dispositivo a temperatura ambiente antes de encenderlo durante al menos 2 horas.

Desenrolle completamente el cable. Frote el cuerpo del dispositivo con un paño húmedo. Las piezas desmontables se lavan con agua con jabón, todos los elementos del dispositivo secan bien antes de conectarlo a la red eléctrica. Al usarse el dispositivo por primera vez puede aparecer un olor extraño, lo que no indica mal funcionamiento del dispositivo.

II. FUNCIONAMIENTO DEL DISPOSITIVO

Montaje e instalación

Al empezar el montaje del dispositivo se debe comprobar si está desenchufado de la red eléctrica. Antes de la instalación, seleccione el lugar apropiado para la barbacoa. Debe cumplir con las siguientes condiciones: el espacio libre por encima debe ser de al menos 50 cm, por los lados – 25 cm, entre la pared posterior del dispositivo y la pared – no inferior a 25 cm. Antes del primer uso, encienda el dispositivo vacío y deje que funcione durante 20-25 minutos. Luego, apáguelo y deje que la barbacoa se enfríe. El dispositivo está listo para su utilización.

Uso

1. Conecte el aparato a la toma eléctrica, coloque el botón encendido/apagado en la posición "I". Deje al aparato calentarse durante 5 minutos, la capota y los pinchos deben estar quitados.
2. Prepare la carne marinada para la barbacoa. Ensarte la carne dejando espacio en la parte de la punta del pincho y al lado de la manija.
3. Una vez calentado el calentador, coloque los pinchos en su lugar. Baje el pincho del modo que la punta se inserte en el agujero en el fondo de la taza y la parte doblada entre en el agujero del disco superior.

 Use guantes de horno y toallas al utilizar la barbacoa eléctrica, no toque las partes calientes del dispositivo con el fin de evitar quemaduras.

4. Coloque todos los pinchos y asegúrese de que puedan girarse. Cierre la barbacoa con la carcasa.
5. Tras acabar el asado de los pinchos de carne coloque el botón encendido/apagado en la posición "0", desenchufe el aparato de la toma eléctrica, quite la capota superior de los asas y saque los pinchos con carne.

 En el caso de una caída de máquina para hacer pinchos se apagará automáticamente el elemento calefactor. ¡Tenga en cuenta que después de la vuelta a la posición vertical del aparato el calentamiento continuará automáticamente!

III. MANTENIMIENTO DEL DISPOSITIVO

Antes de limpiar el aparato, asegúrese de que está desenchufado y completamente enfriado. Siempre mantenga el dispositivo en estado limpio.

Para limpiar el dispositivo, utilice agua con jabón y una esponja o paño suave. No utilice detergentes químicos o abrasivos que puedan rayar los detalles de la superficie y estropear la apariencia del dispositivo.

 **STOP** Queda **PROHIBIDO** sumergir el dispositivo en agua o colocarlo bajo el agua corriente. Queda **PROHIBIDO** limpiar el dispositivo con el uso de lavavajillas.

Antes de guardar y después de su uso limpie y seque totalmente todos los componentes del aparato. Guarde el aparato en un lugar seco y ventilado lejos de aparatos de calefacción y rayos directos del sol. Al transportar y guardar el aparato está prohibido someterlo a efectos mecánicos que pueden llevar a estropear el aparato y/o a la rotura del embalaje. Es necesario proteger el embalaje del agua y otros líquidos.

IV. ANTES DE CONTACTAR CON EL CENTRO DE SERVICIO

Avería	Posibles causas	Solución
El dispositivo no funciona	El cable de alimentación no está enchufado	Compruebe la corrección de la conexión a la red eléctrica
	No hay suministro en la red eléctrica	Conecte el dispositivo a una toma de corriente operativa

 En caso de que sea imposible solucionar el defecto, diríjase al servicio técnico autorizado.



Utilización ecológica no dañosa (utilización eléctrica y maquinaria electrónica)

La eliminación del embalaje, del manual de utilización, así como el propio instrumento debe ser llevada a cabo de conformidad con los programas locales de reciclaje. Muestre preocupación por el medio ambiente: no deseche este tipo de artículos con la basura doméstica normal.

Los aparatos utilizados (antiguos) no deben tirarse junto con el resto de basuras domésticas, deben ser recogidas aparte. Los propietarios de antiguas instalaciones eléctricas están obligados a llevar los aparatos a los puntos especiales de recogida o darlos a las correspondientes organizaciones. Así mismo usted ayuda al programa de reciclaje de materias primas, y también a la limpieza de sustancias que contaminan.

Este aparato está marcado con el símbolo de la Directiva Europea 2012/19/EU relativa al uso de aparatos eléctricos y electrónicos (Residuos de aparatos eléctricos y electrónicos RAEE). La directiva proporciona el marco general válido en todo el ámbito de la Unión Europea para la retirada y la reutilización de los residuos de los aparatos eléctricos y electrónicos.

 Antes de utilizar este produto, leia atentamente este manual e guarde-o para referência futura. O uso adequado do dispositivo vai estender significativamente a sua vida.

As medidas de segurança e as instruções contidas neste manual não cobrem todas as situações possíveis que possam surgir durante o funcionamento do aparelho. Ao operar o dispositivo o usuário deve-se guiar pelo senso comum, ser cauteloso e atento.

MEDIDAS DE SEGURANÇA

- O fabricante declina toda a responsabilidade por danos causados por violação de normas de segurança e regras de funcionamento do produto.
- Esta unidade é um dispositivo para cozinhar alimentos em casa e pode ser usada em apartamentos, casas rurais ou outras condições para uso não industrial. O uso industrial ou qualquer outro uso indevido do dispositivo será considerada uma violação das regras do uso adequado do produto. Neste caso, o fabricante não assume nenhuma responsabilidade pelas consequências.
- Antes de ligar o aparelho à rede, verifique se a tensão da mesma corresponde à tensão nominal do aparelho (ver placa ou características técnicas do produto).
- Utilize o cabo de extensão projetado para o consumo de energia do dispositivo: a incompatibilidade dos parâmetros pode causar um curto-circuito ou uma inflamação do cabo.
- Ligue o aparelho a uma tomada com ligação à terra, é um requisito obrigatório da seguridade eléctrica. Ao usar um cabo de extensão, verifique se ele também tem uma ligação à terra.
- Desligue o aparelho após a utilização, bem como durante a sua limpeza ou movimento. Retire o cabo de alimentação com as mãos secas, ao segurá-lo pela forquilha e não pelo próprio cabo.
- Não façam passar o cabo de alimentação nas portas ou perto de fontes de calor. Certifique-se de que o cabo não está torcido ou dobrado e que não entre em contacto com objectos pontiagudos, arestas vivas e bordos de mobiliário.

 **LEMBRE-SE:** danos acidentais ao cabo de alimentação podem causar problemas que não se conformam com a garantia, bem como um

choque eléctrico. O cabo de alimentação danificado deve ser urgentemente substituído em um centro de serviço.

- Não instale o aparelho em uma superfície macia, não cubra com uma toalha ou um pano, enquanto funciona; isso pode levar a um superaquecimento e mau funcionamento da unidade.
 - Durante o funcionamento o aparelho aquece. Para evitar queimaduras, não toque nas partes metálicas quentes da churrasqueira.
 - Não use o aparelho ao ar livre: a penetração de humidade ou objectos estranhos no interior do aparelho podem causar sérios danos ao mesmo.
 - Antes de limpar o aparelho, verifique se ele está desconectado da rede e totalmente frio. Siga as instruções para limpar o dispositivo.
-  **NÃO MERGULHE** o corpo do aparelho na água e não o colocar em água corrente.

- Crianças de 8 anos ou adolescentes, assim como pessoas com incapacidades: físicas, sensoriais, mentais, ou falta de experiência e conhecimento, só podem utilizar o aparelho com supervisão ou se teve instruções de uso seguro sobre os equipamentos e conhecer os riscos inerentes à sua utilização. As crianças não devem brincar com o aparelho. Mantenha o aparelho e cabo de alimentação num lugar inacessível para elas. A limpeza e manutenção dos equipamentos não devem ser efetuados por crianças sem a supervisão de um adulto.
 - O material da embalagem (plástico e esferovite, etc.) pode ser perigoso para as crianças. Perigo de asfixia! Mantenha-o fora do seu alcance.
 - Não tente reparar a unidade ou alterar sua construção. A reparação do aparelho só deve ser realizada por um especialista, no centro de assistência técnica autorizado. Um trabalho pouco profissional pode levar à quebra do aparelho, ferimentos e danos materiais.
-  **ATENÇÃO!** Está proibido usar o dispositivo em caso de qualquer mau funcionamento.

 **CUIDADO!** Superfície quente.

Especificações técnicas

Tipo de aparelho.....	churrasqueira eléctrica
Modelo.....	RBQ-0252-E
Tensão.....	220-240 V, 50/60 Hz
Potência nominal.....	900 W
Protecção de descarga eléctrica.....	classe I
Frequência de rotação de espetos.....	2 giros/min
Dimensões exteriores.....	215 × 180 × 465 mm
Peso.....	1,8 kg

Componentes

Churrasqueira eléctrica.....	1 pç.
Invólucro.....	1 pç.
Espetos.....	6 pç.
Copinhos.....	5 pç.
Manual de uso.....	1 pç.
Livro de serviço.....	1 pç.

O fabricante tem o direito de fazer mudanças no projecto, design, componentes, características técnicas do produto, no curso de aperfeiçoamento de produto, sem aviso preliminar sobre tais mudanças. Características técnicas permitem a margem de erro de ±10%.

Componentes do modelo (esquema A1, p. 3)

1. Alça
2. Espetos
3. Elemento de aquecimento
4. Copinhos
5. Corpo
6. Botão On/Off
7. Invólucro
8. Sensor de posição vertical
9. Cabo de alimentação

I. ANTES DE USAR

Retire cuidadosamente o produto e seus acessórios fora da caixa. Remova todos os materiais de embalagem e adesivos promocionais.

 *Mantenha obrigatoriamente todas as etiquetas de advertência, etiquetas indicadoras (se presentes) e plaqueta com número de série do produto atacada ao seu corpo!*

Após o transporte ou o armazenamento a baixas temperaturas, é necessário manter o aparelho à temperatura ambiente durante pelo menos 2 horas antes da sua utilização.

Desenrole completamente o cabo de alimentação. Limpe o corpo do aparelho com um pano húmido. Lave as peças removíveis com água e sabão, enxágue bem e seque completamente todos os elementos do dispositivo antes de ligar o aparelho à corrente eléctrica. Ao primeiro uso pode sentir-se um cheiro estranho, que não é um mau funcionamento do aparelho.

II. USO DO APARELHO

Montagem e instalação

Antes de montar o aparelho, verifique se ele está desconectado da rede.

Antes da instalação, selecione o local apropriado para isso. Ele deve atender às seguintes condições: o espaço livre acima deve ser de pelo menos 50 cm, o de cada lado – 25 cm, e o espaçamento entre a parede traseira do aparelho e o muro deve ser não menos de 25 cm.

Antes da primeira utilização, execute a unidade vazia por 20-25 minutos. Em seguida, desligue e deixe esfriar a churrasqueira. O dispositivo está pronto para a operação.

Utilização

1. Ligue o aparelho à corrente eléctrica, coloque a tecla de ignição On/Off na posição "I". Deixe o aparelho aquecer durante 5 minutos, a cobertura superior e os espetos devem ser retirados.
 2. Prepare a carne marinada para espetinhos de carne. Enfie a carne de modo a deixar um espaço livre na parte do espeto do lado da ponta e do lado do punho.
 3. Uma vez que o elemento de aquecimento é aquecido, coloque os espetos, um por um. Abaixo o espeto de modo que a ponta tenha sido inserida no orifício na parte inferior do copo, e a parte torcida entra no orifício do disco superior.
-  *Ao manusear a churrasqueira eléctrica, use toalhas e luvas de forno, não toque nas partes quentes do aparelho, a fim de evitar queimaduras.*
4. Instale todos os espetos e veja se eles podem rodar. Feche a churrasqueira eléctrica com o invólucro.
 5. Depois de terminar o assado das espetadas, coloque o botão On/Off na posição "0", desligue o aparelho da tomada eléctrica, retire a cobertura superior das alças, e retire os espetos com a carne.

 *Se a máquina de espetos cair, o elemento de aquecimento desliga-se automaticamente. Tenha em conta que, após o retorno à posição vertical, o aquecimento continua automaticamente!*

III. MANUTENÇÃO DO APARELHO

Antes de limpar o aparelho, verifique se ele está desconectado da rede e totalmente frio. Sempre mantenha o aparelho limpo.

Para limpar o aparelho, use água e sabão e uma esponja ou pano macio. Não use produtos químicos de limpeza ou abrasivos que podem riscar a superfície dos detalhes e estragar o visual do instrumento.

 *É PROIBIDO mergulhar a unidade na água ou lavá-la em água corrente. Não limpe o aparelho na máquina de lavar louça.*

Antes de repetir a operação ou armazenar o aparelho, este deve ter todas as partes completamente secas. Guardar o aparelho montado em local seco e ventilado longe de aparelhos de aquecimento e luz solar direta.

Durante o transporte e armazenamento, não expor o dispositivo a choques mecânicos, que podem provocar danos no aparelho ou a violação da integridade da embalagem.

Manter a embalagem do dispositivo afastado de água ou outros líquidos.

IV. ANTES DE CONTACTAR UM CENTRO DE ASSISTÊNCIA

Avaria	Possíveis causas	Modo de resolver
O aparelho não funciona	O aparelho não está conectado à rede eléctrica	Verifique a conexão com a rede
	Falta alimentação na rede	Conecte o aparelho a uma tomada que funcione bem

i Caso não consiga eliminar os defeitos, contacte por favor o Centro de Serviço autorizado.



Utilização ecologicamente inofensiva (utilização eléctrica e maquinaria electrónica)

O descarte de embalagens, manual de utilização, assim como o robô, deve ser feito em conformidade com os programas de reciclagem local. Preocupe-se com o meio ambiente: não coloque estes produtos no lixo doméstico.

Os aparelhos utilizados (antigos) não devem ser colocados no lixo doméstico, devem ser recolhidos separadamente. Os proprietários de aparelhos eléctricos antigos são obrigados a levá-los aos pontos especiais de recolha o dá-los às organizações respectivas. Assim está a ajudar o programa de reciclagem de matérias-primas, e também à limpeza de substâncias contaminantes.

Este aparelho está etiquetado de acordo com a Directiva 2012/19/UE do Parlamento Europeu e do Conselho, relativa aos resíduos de equipamentos eléctricos e electrónicos (REEE).

A directriz determina o quadro para a devolução e a reciclagem de aparelhos usados, como aplicável em toda a UE.

 Før du bruger dette produkt, læs grundigt denne manual igennem og gem den til senere brug som en reference. Korrekt brug af enheden vil forlænge dens levetid betydeligt.

Sikkerhedsforanstaltninger og instruktioner I denne vejledning dækker ikke alle mulige situationer der kan opstå ved brug af enheden. Ved brug af enheden skal brugere være baseret på sin sunde fornuft, og være forsigtig og opmærksom.

SIKKERHEDSFORANSTALTNINGER

- Producenten bærer ikke ansvar for skader forårsaget af manglende overholdelse af sikkerhedsreglerne og anvisninger for betjening af produktet.
- Dette apparat er en enhed beregnet til ikke-industriell madlavning i boligmiljøer og kan bruges i lejligheder, landhuse og andre lignende forhold. Industriel (kommerciel) anvendelse eller ethvert andet uegnet brug af produktet vil blive betragtet som en ukorrekt anvendelse og brud af apparatets brugsregler. I dette tilfælde påtager producenten sig intet ansvar for konsekvenserne.
- Før du kobler produktet til elnettet skal du kontrollere, om netspændingen svarer til enhedens spænding (se specifikationer eller typeskilt på produktet).
- Brug en forlængerledning, der svarer til enhedens effekt – ellers er der fare for kortslutning eller brand.
- Tilslut apparatet til stikkontakter med jordforbindelse – er et obligatorisk krav om beskyttelse mod elektrisk stød. Brug af en forlængerledning, skal der sørges for, at det også har en jordforbindelse.
- Tag altid stikket ud af apparatet efter brug og under rengøring eller flytning af apparatet. Tag ledningen ud med tørre hænder, hold i selve stikket, rev ikke i ledningen.
- Før ikke ledningen igennem døråbninger eller i nærheden af varmekilder. Sørg for, at ledningen ikke er snoet eller bøjet eller er i kontakt med skarpe genstande eller kanter.

 **HUSK:** en tilfældig skade på ledningen kan forårsage forstyrrelser, der ikke dækkes af garantien, samt føre til elektrisk stød. Et beskadiget strømkabel kræver hurtig udskiftning på et service center.

- Placer ikke apparatet med beholder på en blød overflade, dæk ikke den ved brugen, det kan medføre apparatets overophetning og beskadigelse.
- Apparatet opvarms ved brugen. Rør ikke de opvarmede metaldele af grillen.
- Det er sikkerhedsfarligt at bruge produktet udendørs – fugt eller fremmedlegemer kan komme ind i enheden og forårsage alvorlige skader.
- Inden du begynder at rengøre apparatet sørg for at det er koblet fra elnettet og er fuldt afkølet. Følg altid instruktionerne for rengøring af apparatet.

 **DETER FORBUDT** at placere apparatets hus under vandet eller under vandstråle!

- Børn under 8 år og ældre og personer med begrænsede fysiske, sensoriske eller mentale evner, eller manglende erfaring og viden, kan kun bruge enheden under opsyn og / eller hvis de er blevet instrueret om sikkert brug af enheden og er bevidst om faren der kan være forbundet med dets anvendelse. Børn bør ikke lege med apparatet. Hold apparatet og ledningen utilgængeligt for børn under 8 år. Rengøring og vedligeholdelse af apparatet må ikke udføres børn uden opsyn af en voksen.
- Emballagen (film, skum, etc.) kan være farlige for børn. Fare for kvælning! Hold det utilgængeligt for børn.
- Forsøg aldrig at reparere apparatet selv eller gøre ændringer i dets konstruktion. Reparationer må kun udføres af et autoriseret servicecenter. Dårligt udført reparation kan føre til funktionsfejl, personlig skade og skade på ejendom.

 **OBS!** Brug ikke apparatet om enhver funktionsfejl er opstået.

 **ADVARSEL!** Varm overflade.

Teknisk data

Type af apparat.....	elektrisk grill
Model.....	RBQ-0252-E
Spændning.....	220-240 V, 50/60 Hz
Nominel effekt.....	900 W
El-sikkerhed.....	klasse I
Frekvens af spyddrejning.....	2 rpm
Parametre.....	215 × 180 × 465 mm
Nettovægt.....	1,8 kg

Indhold

Elektrisk grill.....	1 stk.
Hylster.....	1 stk.
Spyd.....	6 stk.
Kopper.....	5 stk.
Brugsanvisning.....	1 stk.
Servicebog.....	1 stk.

Vi konstant udvikler vores produkter. Derfor forbeholder vi os ret til at foretage ændringer i design, opsætning, funktioner og tekniske specifikationer af produktet uden forudgående varsel. De tekniske egenskaber tillod fejl på ±10%.

Design (skema A1, s. 3)

1. Håndtag
2. Spyd
3. Varmeelement
4. Kopper
5. Hus
6. Tænd/Sluk -knap
7. Hylster
8. Lodret positionsensor
9. El-ledning

I. INDEN DEN FØRSTE START

Tag forsigtigt produktet og dets tilbehør ud af kassen. Fjern al emballage og salgsklistermærker.

 *Vær sikker på at beholde advarselmærkaterne, evt. klistermærker, henvisninger (hvis det findes) og serienummermærkaten, der findes på produktet!*

Efter transport eller opbevaring ved lave temperaturer skal apparatet stå ved stuetemperatur i mindst 2 timer før det bliver tændt.

Rul ud netledningen. Vask apparatets hus med en blød klud. Vask løse detaljer i såbvand, tør alle dele før apparatets kobling til nettet. Forekomst af en fremmed lugt ved den første brug er ikke en følge af apparatets fejl.

II. BRUG AF APARATET

Montering og installering

Inden montering kontroller at apparatet er frakoblet af nettet.

Inden montering vælg et passende sted. Det skal stemme følgende betingelser: et frit rum over apparatet skal utgøre mindst 50 cm, på begge side – 25 cm, mellem apparatets bagvæg og væggen mindst 25 cm.

Før den første brug tænd et tomt apparat og lad den fungere for 20-25 minutter. Derefter sluk det og lad køle. Apparatet er driftsklar.

Brug af apparatet

1. Tilslut apparatet til lysnettet, tænd/sluk-knap til position "I". Lad enheden varme op i 5 minutter, dæksel og spyd skal være fjernet.
2. Forbered marineret kød til kebab. Træk kødet så at det er et frit sted ved spitsen af spydet og ved håndtaget.
3. Efter at varmeelement har opvarmets placer alle spyd på plads. Placer spydet så at en spits indsættes i et specielt hul på bunden af koppen og vinding del er indsat i øvre skivens hul.

 *Anvend grydelapper og håndklæder når grillen er i drift, rør ikke de opvarmede dele af apparatet at undgå forbrændning.*

4. Sæt ind alle spyd og kontroller at de kan dreje. Dæk grillen med hylster.
5. Efter afslutningen af tilberedning af grill spyd, flyt tænd/sluk-knap til position "0", fraslut apparatet fra lysnettet, fjern den øverste dæksel ved håndtaget og tag spyddene med grill ud.

 *I tilfælde af faldet af grill spydet, varmelegemet vil slukke automatisk. Bemærk, at opvarmningen efter anordningen af enheden i lodret position fortsætter automatisk!*

III. RENSNING AF APARATET

Før rengøring kontroller at apparatet er frakoblet af nettet och grundligt kølet. Opbevar altid apparatet rent.

Før rengøring anvend såbvand, svamp eller en blød klud. Kemiske og slibsmidler der kan ridse overfladen af detaljer og skade apparatets udseende.

 *Det er forbudt at placere apparatet under vand eller vaske under vandstråle. Apparatet må ikke vaske i opvaskemaskinen.*

Før opbevaring og ny udnyttelse skal du rengøre og helt tørre alle dele af apparatet. Opbevares på et tørt, ventileret område væk fra varme og direkte sollys. Under transport og opbevaring er det forbudt at apparatet udsættes for mekanisk belastning, der kan føre til skader på apparatet og/eller en krænkelse af integriteten af emballage. Apparatets emballage skal beskyttes fra vand og andre væsker.

IV. FØR DU KONTAKTER SERVICECENTERET

Fejl	Årsag	Hvad der skal gøres
Apparatet fun-gerer ikke	Netledning er ikke koblet til nettet	Kontroller at apparatet kobles korrekt til nettet
	Det er ingen spænding i nettet	Koble apparatet til en fungerende stikkontakt

i Hvis problemet fortsætter, skal du kontakte et autoriseret servicecenter.



Miljøvenlig bortskaffelse (bortskaffelse af elektrisk og elektronisk udstyr)

Bortskaffelse af emballage, manualer, samt selve enheden skal udføres i overensstemmelse med lokale genbrugsprogrammer. Vis hensyn til miljøet: Smid ikke disse produkter med almindeligt husholdningsaffald.

Brugt (gammelt) udstyr skal ikke bortskaffes sammen med usorteret husholdningsaffald, det skal bortskaffes særskilt. Gammelt udstyr skal bringes på et specielt indsamlingssted, eller videregives til relevante genbrugsorganisationer. På denne måde du med i forarbejdning af værdifulde råstoffer, samt bekæmpelse af forurening.

Dette apparat er mærket i overensstemmelse med det europæiske direktiv 2012/19/EU – der omhandler kasserede, elektriske og elektroniske apparater (kasseret, elektrisk og elektronisk udstyr).

Denne retningslinje fastsætter rammen for returnering og genbrug af kasserede apparater, der gælder i hele EU.

 Før du tar dette produktet i bruk ber vi deg om å lese nøye gjennom denne bruksanvisningen og oppbevare den for fremtidig referanse. Riktig bruk vil betydelig forlenge apparatets levetid.

Bruks- og sikkerhetsanvisninger i denne håndboken omfatter ikke alle mulige situasjoner som kan oppstå under drift av apparatet. Ved å drive dette apparatet må man bruke sunn fornuft og være forsiktig og oppmerksom.

SIKKERHETSREGLER

- Produsenten er ikke ansvarlig for skader forårsaket av manglende overholdelse av sikkerhetsregler og uriktig bruk av apparatet.
- Dette apparatet er en enhet for matlaging og er beregnet til husholdningsbruk og kan brukes i leiligheter, hus på landet eller i andre lignende forhold der ikke-industriell bruk. Industriell bruk eller noen annen misbruk av apparatet vil bli ansett som en overtredelse av krav til riktig bruk av produktet. I dette tilfelle er produsenten ikke ansvarlig for mulige konsekvensene.
- Før du kobler apparatet til strømmettet, kontroller at spenningen i apparatet samsvarer med dets merkespenning (se tekniske spesifikasjoner eller typeskiltet på apparatet).
- Bruk en skjøteledning beregnet for apparatets strømforbruk – uoverensstemmelse kan forårsake kortslutning eller forbrenning av kableen.
- Apparatet skal bare kobles til en jordet stikkontakt – dette er et obligatorisk krav til beskyttelse mot elektrisk støt. Når en skjøteledning brukes, kontroller at den er også jordet.
- Ta apparatets støpsel ut av stikkontakten etter bruk samt under rengjøring og flytting. Ta strømledning ut av stikkontakten med tørre hender og ta den i støpselet og ikke i ledningen.
- Ikke legg strømledningen i døråpninger eller i nærheten av varmekilder. Pass på at ledningen ikke er vridd eller bøyd og ikke kommer i kontakt med skarpe gjenstander, hjørner og kanter av møbler.

 **HUSK:** utilsiktet skade på strømledningen kan føre til funksjonssvikt som garantien gjelder ikke, også kan forårsake et elektrisk støt. En skadet strømledning må straks bli erstattet i et servicesenter.

- Ikke plasser apparatet med arbeidskammer på et mykt og ikke varmebestandig underlag, ikke dekk den under drift: det kan føre til overopphetting og skade på apparatet.
- Apparatet blir oppvarmet under drift. Ikke berør varme metalldeleer for å unngå forbrenninger.
- Apparatet må ikke brukes utendørs: hvis en væske kommer på kontaktledninger eller fremmedlegemer kommer inn i apparatet det kan føre til alvorlige skader.
- Før du begynner å rengjøre vannkokeren kontroller at den er koblet fra strømmen og er helt avkjølt. Følg rengjørings instruksjoner nøye

 **DET ER FORBUDD** å dyppe apparatet i vann eller plassere det under rennende vann!

- Dette apparatet kan brukes av barn over 8 år, av personer med psykisk og fysisk utviklingshemming samt personer med manglende erfaring og kunnskaper så lenge de er under oppsyn, eller har fått opplæring i sikker bruk av apparatet, og er innforstått med farene knyttet til bruken av det. Barn må ikke leke med apparatet. Hold apparatet og strømledning utenfor rekkevidde for barn under 8 år. Rengjøring og vedlikehold skal ikke utføres av barn uten under oppsyn.
- Oppbevar emballasjene (plastfilm, skumplast og annet) utenfor barns rekkevidde da de kan risikere å bli kvalt av dem.
- Aldri prøv å selvstendig reparere apparatet eller endre dets konstruksjon. Alle reparasjonsarbeid bør utføres bare av fagmenn fra et autorisert servicesenter. Disse arbeidene ikke utført av fagmenn kan forårsake apparatets svikt, personskader eller skader på eiendom.

 **ADVARSEL!** Aldri bruk apparatet ved alle slags feil.

 **ADVARSEL!** Varm overflate!

Tekniske spesifikasjoner

Type apparat.....	elektrisk grill
Modell.....	RBQ-0252-E
Spenning.....	220-240 V, 50/60 Hz
Nominell kapasitet.....	900 W
Elektrisk sikkerhet.....	klasse I
Frekvens av spiddrotasjon.....	2 omdr/min
Dimensjoner.....	215 × 180 × 465 mm
Nettovekt.....	1,8 kg

Oversik over deler

Elektrisk grill.....	1 stk.
Kappe.....	1 stk.
Spidd.....	6 stk.
Skålene.....	5 stk.
Bruksanvisning.....	1 stk.
Garantibok.....	1 stk.

Produsenten forbeholder seg retten til å kunne foreta tekniske endringer i produktets design, utstyr samt i spesifikasjoner i forbindelse med produktutvikling og forbedring uten foregående varsel om slike endringer. Tekniske egenskaper tillatt feil av ±10%.

Innretning av modellen (skjema A1, s. 3)

1. Hanken
2. Spidd
3. Varmeelement
4. Skålene
5. Hus
6. På/av-knappen
7. Kappe
8. Vertikal posisjonssensor
9. Strømkabel

I. FØR FØRSTE GANGS BRUK

Forsiktig ta apparatet og tilbehør ut av boksen. Fjern all emballasje og reklameskiltene.

 Sørg for å bevare på plass varselkiltene, klistremerker (om de finnes) og merke med produktets serienummer på utvendig overflate av apparatet!

Etter transportering eller lagring ved lave temperaturer apparatet skal holdes ved romtemperatur i minst 2 timer før å sette det i gang.

Avspole strømlledning. Tørk apparatets overflate med en fuktig klut. Vask avtagbare deler med vann med såpe og tørk grundig alle delene før å koble apparatet til strømmnett. En fremmed lukkt ved første gangs bruk er ikke noe feil eller apparatets funksjonssvikt.

II. APPARATETS DRIFT

Montering og installasjon

Før å begynne å montere apparatet kontroller at det er koblet fra strømmnett.

Før å installere apparatet velg et passende sted. Stedet bør tilfredstille følgende krav: ledig rommet på toppen må være minst 50 cm, 25 cm på hver side og minst 25 cm mellom bakveggen og apparatet.

Før første bruk slå på et tomt apparat og la det virke i 20-25 minutter. Deretter slå apparatet av og la det bli avkjølt. Apparatet er ferdig til bruk.

Bruk av apparatet

1. Kobl apparatet til strømmettet, sett på/av-knappen til I-posisjon. La apparatet bli varmet opp innen 5 minutter mens kappen og spiddene er tatt av.
2. Forbered et marinert kjøtt for grillen. Sett kjøttbiter på spiddene slik at det er igjen fri plass på hvert spidd ved spissen og ved hanken.
3. Etter at varmeelementet ble oppvarmet, sett spiddene på plass. Sett et spidd på en slik måte at spissen blir satt inn i en spesiell åpning på bunnen av skålen og den vindeldelen av et spidd er satt i åpning på den øvre disken.
-  Når du bruker grillen bruk grytekluter og kjøkkenhåndkle, ikke berør varme deler av grillen for å unngå forbrenninger.
4. Sett alle spiddene på plass og kontroller at de kan rotere seg. Dekk grillen med en kappe.
5. Etter å ha blitt ferdig med å riste fårekjøtt/sjasyjlyk, sett på/av-knappen til 0-posisjon og kobl apparatet ut fra strømmettet. Ta kappen av mens du holder den i hankene, og trekk spiddene med kjøtt på ut av apparatet.

 Dersom apparatet for å tilberede sjasyjlyk faller ned, slår varmeelementet seg av automatisk. Vær oppmerksom på at apparatet fortsetter å bli varmet opp etter å ha kommet i vertikal posisjon igjen!

III. VEDLIKEHOLD

Før å rengjøre apparatet kontroller at det er koblet fra strømmnett og er helt avkjølt. Alltid hold apparatet rent.

Før å rengjøre apparatet bruk vann med såpe, svamp eller en myk klut. Ikke bruk kjemiske stoffer eller slipepasta som kan lage riper på overflaten og ødelegge apparatets utseende.

 Det er forbudt å dippe apparatet i vann eller vaske det under rennende vann.
Det er forbudt å vaske apparatet opp i oppvaskmaskin.

Før lagring og re-utnyttelse av enheten ren og helt tørr alle deler av enheten. Lagre på et tørt, ventilert sted vekk fra varme og direkte sollys.

Ikke utsett enheten for mekaniske belastning under transportering og lagring. Det kan føre til skader og / eller brudd på innpakking.

Det er nødvendig å ta hånd på at innpakking er vekk fra vann og fuktighet.

IV. FØR DU KONTAKTER ET SERVICESENTER

Feil	Mulig årsak	Elimineringsmåte
Apparatet virker ikke	Apparatet er ikke koblet til strømmett	Kontroller at apparatet er koblet til strømmett
	Det er ikke noe strøm	Koble apparatet til fungerende stikkontakt

i Kontakt kundeservice, dersom du ikke kan finne årsaken til en feil eller ikke får rettet på feilen.



Miljøvennlig utnyttning (utnyttning av elektrisk og elektronisk utstyr)

Emballasjen, bruksanvisningen og selve apparatet skal tas med til egnet innsamlingssted for resirkulering av elektrisk og elektronisk utstyr. For å hjelpe til å ta vare på miljøet, ikke kast elektronisk avfall hvor som helst.

Brukt (gammelt) utstyr bør ikke kastes sammen med vanlig husholdningsavfall, det skal behandles separat. Eiere av gammelt utstyr må bringe utstyret til spesielle innsamlingspunkter eller til relevante organisasjoner. Således hjelper de programmet for gjenvinning av verdifull råstoff, så vel som rengjøring av forurensningsstoffer.

Dette apparatet er merket i overensstemmelse med EU-direktiv 2012/19/EU – vedrørende brukte elektriske og elektroniske apparater.

Retningslinjene setter et rammeverk for returnering og resirkulering av brukte apparater i hele EU.

 Innan du börjar använda denna apparat, bör du läsa igenom denna bruksanvisning noggrant och förvara den som handboken. Använder du apparaten på ett rätt sätt ska den vara i bruk på lång tid.

Säkerhetsåtgärder och anvisningar som ingår i denna bruksanvisning omfattar inte alla möjliga situationer som kan uppstå vid apparatens bruk. Vid användning av apparaten måste användare utgå från eget sunt förnuft, vara försiktig och uppmärksam.

SÄKERHETSÅTGÄRDER

- Tillverkaren tar inte ansvar för skador som är orsakade av bristande efterlevnad av säkerhetskrav och bruksregler av apparaten.
 - Denna apparat, som är avsett för matlagning, kan användas i lägenheter, villor i andra liknande förhållanden förutom industribruk. Industri användning eller andra obehöriga användningar av apparaten räknas överträda villkor för en lämplig användning av apparaten. I detta fall tar tillverkaren inget ansvar för möjliga efterföljder av detta bruk.
 - Före avkoppling i ledningsnät vänligen kontrollera om dess spänning motsvarar en faktisk spänning av apparaten (se: tekniska specifikationer eller en tillverkningsskylt av apparaten).
 - Använd ledningstråd, avsett för apparatens effekt. Om det finns skillnad mellan parameter kan det leda till en kortslutning eller förbränning av tråden.
 - Sätt apparaten endast i de jordade eluttagen. Det är ett viktigt elsäkerhetskrav. Använder du ledningstråd, kontrollera att den också är jordad.
 - Ta ut apparaten från eluttaget efter användningen samt under rengöring och flyttning. Ta ut sladden med torra händer, ta det på kontakten, inte tråden.
 - Lägg inte tråden vid dörrar och värmekällor. Kontrollera att tråden inte vänder sig och inte böjs, inte rör skarpa föremål, hörn och möbels hörn.
-  **KOM IHÅG:** skador av tråden kan leda till fel som inte motsvarar garantivillkor och till elströmsskador. Den skadade tråden ska ersättas strax i service center.
- Ställ inte varan på mjukt underlag, täck inte den med tygservetter under arbetsgång. Detta kan leda till överhettning och skador på varan.

- Apparaten uppvärms vid användningen. Rör inte de uppvärmda detaljerna av elgrillen för att undvika brännskador.
- Bruket är förbjudet i öppna rymmen – vatten eller obehöriga föremål kan hamna inne i apparatens kropp och leda till stora skador.
- Kontrollera att apparaten är avkopplad före rengöringen. Följ bruksanvisning om rengöringen av apparaten.

 **DET ÄR FÖRBJUDET att placera apparatens kropp under vatten eller sätta den under vattenstråle!**

- Denna apparat är inte avsedd för människor (samt barn) som har fysiska, nerv- eller psykiska störningar samt brist av erfarenhet och kunskaper, exkluderade fall då det finns en speciell kontroll eller en instruktion om apparatens bruk hålls av ansvarande personen. Det är nödvändigt att se till barn, för att undvika spel med apparaten, dess detaljer och förpackning. Rengöring och behandling av apparaten ska inte genomföras av barn utan vuxnas kontroll.
- Förpackningsmaterial (film eller skum, m.m.) kan vara farligt för barn. Det finns en risk av kvävning! Förvara förpackningsmaterial i den för barn oåtkomliga platserna.
- En fristående reparation av apparaten och byte i dess konstruktion är förbjudna. Alla servicearbeten ska genomföras i en auktoriserad service center. Oprofessionellt genomförda arbeten kan följa till brytande av apparaten, skadegörande och åverkan av tillhörigheten.

 **OBS!** Det är förbjudet att bruka apparaten vid vilka fel som helst.

 **VARNING!** Het yta.

Tekniska specifikationer

Typ av apparat.....	elgrill
Modell	RBQ-0252-E
Spänning	220-240 V, 50/60 Hz
Standard effekt.....	900 W
Elsäkerhet	klass I
Roteringsfrekvens av spett.....	2 rpm
Bredd, höjd, djup	215 × 180 × 465 mm
Varans nettovikt	1,8 kg

Översikt

Elgrill.....	1 st.
Mantel	1 st.
Spett	6 st.
Koppar	5 st.
Bruksanvisning	1 st.
Servicebok.....	1 st.

Tillverkaren har rätt att ändra design, uppsättning av delar och tillbehör samt teknisk varudeklaration under förbättring av sina produkter utan att avisera om dessa förändringar. De tekniska egenskaperna tillät fel på ±10%.

Delar av elgrill (schema **A1**, p. 3)

1. Handtag
2. Spett
3. Uppvärmande element
4. Koppar
5. Kropp
6. På/Av-knappen
7. Mantel
8. Vertikalt läge sensor
9. Elkabel

I. FÖRE FÖRSTA ANVÄNDNINGEN

Ta försiktigt apparaten ut ur förpackningen. Ta bort alla förpackningsmaterial och dekaler.

⚠ *Det är nödvändigt att spara alla varningsklister, markeringskyltar (om de finns) och skylten med serienummer på kroppen av apparaten!*

Efter transporter eller lagring av apparaten vid en låg temperatur ska apparaten förvaras vid rumstemperatur minst i 2 timmar.

Rulla ut elsladden. Behandla kroppen av apparaten med en våt duk. Rengör alla löstagbara detaljer i såpvatten, torka dem ordentligt och sätt apparaten i elnätet. En obehörig doft vid första användningen är inte en följd av apparatens fel.

II. BRUK AV ELGRILL

Montering och placering

Före montering kontrollera att apparaten är kopplad av elnätet.

Välj ett lämpligt ställe före monteringen. Det ska finnas minst 50 cm av ett fritt ställe över arbetsytan, 25 cm vid sidor om apparaten och minst 25 cm mellan bakre sidan och väggen.

Före första användningen sätt på apparaten utan produkter och låt den fungera i 20- 25 minuter. Sedan koppla av den och låt elgrillen kallna. Apparaten är klar för bruk.

Bruk

1. Koppla in apparaten till elnät, placera På/Av-knappen till läge "I". Låt apparaten värma upp i 5 minuter. Kåpan och spetten skall ha tagits bort.
2. Tillaga inlagt kött för barbecue. Trä upp köttet på spett så att ändor av spettet är fria, både vid spetsen och handtaget.
3. Efter att uppvärmande elementet har uppvärmts ska spetten sättas i apparaten. Vänd spettet så att spetsen hamnar i ett speciellt hål på koppens botten och ett tvinnat handtag placeras i ett hål på övre disken.

⚠ *Använd grytlappar och handdukar när du rör elgrillen. Rör inte uppvärmda delar av apparaten för att undvika brännskador.*

4. Sätt i alla spett och kontrollera att de kan rotera smidigt. Sätt på manteln.
5. När grillningen är avslutad placera På/Av-knappen till läge "0". Koppla bort apparaten från elnät. Ta bort översta grillkåpan med hjälp av handtagen och ta ut grillspetten.

i *Om grillen ramlar ner kommer värmeplattan stängas av automatiskt. Tänk på att när apparaten är återställd till vertikalt läge igen fortsätter plattan att värmas automatiskt!*

III. RENGÖRING OCH FÖRVARING AV APPARATEN

Före rengöring av apparaten kontrollera att den är kopplad av elnätet och kallnat helt och hållet. Förvara apparaten rent.

Vid rengöring använd såpvatten, svamp eller en våt duk. Använd inte kemiska och slipmedel som kan leda till repor på detaljerna och skada apparaten

STOP *Det är förbjudet att sänka apparaten i vatten och tvätta under en vattenstråle. Det är förbjudet att tvätta den i en tvättmaskin.*

Före förvaring och nya bruk rengör och torka fullständigt alla detaljer i apparaten. Förvara apparaten i ett torrt välventilerat ställe bortom källor för värme och direkt solljus.

Vid transport och förvaring av apparaten är det förbjudet att apparaten utsätts för mekanisk verkan som kan orsaka skador på apparaten och/eller förpackningens helhet.

Det är nödvändigt att skydda apparatens förpackning från vatten och andra vätskor.

IV. INNAN DU KONTAKTAR SERVICE CENTER

Fel	Möjliga anledningar	Lösning
Apparaten fungerar inte	Elsladden är inte kopplad till elnätet	Kontrollera att apparaten har kopplats rätt
	Det finns ingen spänning i nätet	Sätt ap-paraten i ett fungerande eluttag

i I fall ett fel har inte undanröjts kontakta ett auktoriserat servicecenter.



Miljövänlig återvinning (återvinning av elektrisk och digital anordning)

Kasseringen av förpackningen, bruksanvisningen och själva varan skall ske i enlighet med det lokala miljöprogrammet för återvinnigen. Visa omtanke om naturen: kasta inte bort sådana varor i vanliga hushållssopor.

De begagnade (gamla) apparaterna ska inte kastas bort med övriga hushållssopor, endast separat. Ägare av de begagnade apparaterna måste lämna dem i speciella mottagningspunkter eller i vissa organisationer. På detta sätt kan du bidra till programmet av bearbetning av värdefulla råvaror, och rengöring av förorenande ämnen.

Denna apparat är märkt i enlighet med EU-direktivet 2012/19/EU om avfall som utgörs av eller innehåller elektriska eller elektroniska produkter.

Föreskrifterna utgör ett ramverk för insamling och återvinning av använda apparater och de tillämpas inom EU.

 Ennen kun aloitat laitteen käyttöä, lue tämä käyttöohje huolellisesti ja säilytä, jotta voit jatkosakin tarvittaessa ohjeita laitteen käytöstä. Laitteen oikea käyttö pidentää sen käyttöaikaa huomattavasti.

Tässä ohjeessa olevat turvallisuustoimenpiteet ja käyttöohjeet eivät koske kaikkia mahdollisia tilanteita, jotka voivat tapahtua laitteen käytön aikana. Laitetta käytettäessä käyttäjän on oltava järkevänä, varovaisena ja huolellisena.

TURVALLISUUSOHJEET

- Valmistaja ei vastaa laitteen väärästä käytöstä ja turvallisuusohjeiden laiminlyönnistä johtuvista vioista.
- Tämä sähkölaite on keittiökone, jota voi käyttää asunnoissa, lomamökeissä ja vastaavissa tiloissa. Laitteen käyttöä suurkeittiössä tai vastaavissa olosuhteissa pidetään laitteen käyttönä väärin. Tässä tapauksessa valmistaja ei vastaa mahdollisista seuraamuksista.
- Ennen laitteen kytkemistä sähköverkkoon tarkista, onko verkkojännite sama, kuin laitteen nimellisjännite (ks. laitteen tekniset tiedot tai konekilpi).
- Jos käytät jatkojohtoa, niin tarkista että se kestää laitteen käyttötehoa, muuten tämä voi johtaa oikosulkuun tai kaapelin palamiseen.
- Kytke laitteen pistotulppa vain maadoitettuun pistorasiaan, tämä on pakollinen sähköiskusuojavaatimus. Käytä myös maadoitettu jatkojohto.
- Ennen laitteen puhdistusta tai siirtoa irrota laitteen pistotulppa pistorasiasta. Irrota virtajohto pistorasiasta kuivilla käsillä pistotulpasta, älä vedä johdosta.
- Tarkista että laitteen johto ei osu oven ja karmin väliin tai teräviin esineisiin ja huonekalujen reunoihin. Johto ei saa käyttää lämmittimien vieressä. Johtoa ei saa vääntää tai painaa.

 **HUOMIO!** Virtajohdon tahaton vaurioittaminen voi johtaa takuun kattamattomiin vikoihin tai sähköiskuun. Vaurioitunut virtajohto on välittömästi vaihdettava huoltokeskuksessa.

- Älä aseta laitetta pehmeälle pinnalle, älä peitä toimivaa laitetta, tämä voi johtaa laitteen ylikuumentumisen ja vaurioitumiseen.
- Toimiva laite on erittäin kuuma. Älä koske sähkögrillin metalliosiin, vältä palovammoja.
- Älä käytä laitetta ulkona. Kosteus tai vieraat esineet sen rungossa voivat aiheuttaa laitteen vakavia vaurioita.
- Ennen laitteen puhdistusta tarkista että se on irrotettu sähköverkosta ja jäähtynyt. Noudata laitteen puhdistusohjeita.

 **ÄLÄ upota laitetta veteen tai huuhtelee juoksevilla vedellä!**

- 8-vuotiaat ja vanhemmat lapset sekä fyysisesti, toiminnallisesti tai psyykkisesti rajoittuneet ihmiset tai henkilöt, joilla ei ole riittävä kokemusta tai tietoa voivat käyttää laitetta ainoastaan valvonnassa ja/tai silloin, jos he ovat saaneet ohjausta laitteen turvallisesta käytöstä ja jos he tajuavat vaarat, jotka liittyvät laitteen käyttöön. Lapset eivät saa leikkiä laitteen kanssa. Säilytä laite ja virtajohto poissa alle 8-vuotiaiden lasten ulottuvilta. Lapset eivät saa puhdistaa eikä käyttää laitetta ilman aikuisten valvontaa.
- Pakkausmateriaalit (muovi, vaahtomuovi tms) voivat olla vaarallista lapsille. Tukehtumisvaara! Säilytä pakkausmateriaalit pieniltä lapsilta ulottumattomissa olevassa paikassa.
- Älä korjaa tai muuta laitetta itse. Vain auktorisoidun huoltokeskuksen ammattitaitoinen korjaaja saa korjata laitteen. Ammattitaidottomasti tehty korjaus voi johtaa laitteen vaurioitumiseen, ihmisten vammoihin ja omaisuuden vaurioitumiseen.

 **HUOMIO!** Älä käytä laitetta, jos siinä on mikä tahansa vika.

 **VARO!** Kuuma pinta.

Tekniset tiedot

Laitteen tyyppi.....saslikkisähkögrilli
Malli.....RBQ-0252-E
Jännite.....220-240 V, 50/60 Hz
Nimellisteho.....900 W
Sähköturvallisuus.....luokka I
Sastikkivartaiden pyörimisnopeus.....2 rpm
Ulkomitat.....215 × 180 × 465 mm
Nettopaino.....1,8 kg

Kokoonpano

Sastikki-sähkögrilli.....1 kpl
Kotelo.....1 kpl
Metalliset varrastikut.....6 kpl
Kupit.....5 kpl
Käyttöohje.....1 kpl
Huoltokirja.....1 kpl

Valmistajalla on oikeus tuotekehityksen yhteydessä parantaa tuotteen rakennetta, kokoonpanoa ja teknisiä ominaisuuksia ilman erillistä ilmoitusta ko. muutoksista. Tekniset ominaisuudet sallivat ±10% virheen.

Laitteen rakenne (kaavio A1, s. 3)

1. Kahva
2. Metalliset varrastikut
3. Lämmityselementti
4. Kupit
5. Runko
6. Käynnistys/sammutus-kytkin
7. Kotelo
8. Pystyasennon ilmaisin
9. Sähkövirtajohto

I. ENNEN ENSIMMÄISTÄ KÄYTTÖÄ

Ota laite ja sen osat laatikosta varovasti. Poista kaikki pakkausmateriaalit ja mainostarrat.

⚠ Jätä paikoilleen kaikki mahdolliset varoitus- ja opastustarrat, sekä laitteen rungossa oleva sarjanumerotarra!

Kuljetuksen jälkeen tai jos olet säilyttänyt laitetta matalalla lämpötilalla, jätä laite tasaantumaan huonelämpötilalla vähintään 2 tunniksi ennen kun käynnistät sen.

Suorista virtajohto. Puhdista tuotteen runko kostealla liinalla. Pese irrotettavat osat vedellä ja saippualla, kuivata kaikki laitteen osat huolellisesti ennen kytkemistä sähköverkkoon. Vierias haju laitteen ensimmäisen käytön yhteydessä ei ole vian merkki.

II. LAITTEEN KÄYTTÖ

Kokoonpano ja paikan valinta

Tarkista että laitteen pistotulppa ei ole kytketty pistorasiaan.

Valitse laitteen käyttöön sopiva paikka. Laitteen ympäri on oltava riittävästi tilaa: ylhäältä tilaa tarvitaan vähintään 50 cm, sivuilla 25 cm, laitteen taustan ja seinän välissä on oltava vähintään 25 cm.

Ennen ensimmäistä varsinaista käyttöä anna laitteelle toimia 20-25 minuuttia tyhjänä. Sammuta laite ja anna jäähtyä. Nyt sastikkisähkögrilli on valmis käytettäväksi.

Käyttö

1. Kytke laite sähköverkkoon ja laita käynnistys/sammutus -kytkin asentoon "1". Jätä laite lämpenemään viideksi minuutiksi, kotelo ja paistinvirtaatta pitää ottaa pois.
2. Ota marinoitu liha, josta aiot tehdä sastikkia. Laita varrastikkuihin lihaa näin että tikkuun jää vapaata tilaa molemmin puolin.
3. Kun grilli on kuuma, asenna varrastikut paikoilleen. Laita tikun terävä pää kupin pohjaan olevaan aukkoon ja toinen pää yläkiekon aukkoon.

⚠ Käytä patakintaat ja -laput, älä koske laitteen kuumiin osiin, välttyä palovammoja.

4. Asenna näin kaikki tikut ja tarkista että ne pyörivät vapaasti. Peitä sastikkigrilli kotelolla.
5. Vartaiden paistamisen jälkeen laita käynnistys/sammutus -kytkin asentoon "0", irrota laite sähköverkosta, poista päällyskotelo kahvoista pitäen ja ota valmiit vartaat laitteesta esiin.

i Shashlik-grillin kaatuessa lämpöelementti automaattisesti kytkeytyy pois päältä. Huomioitavaa on, että pystyasentoon palattuaan, lämmitys jatkuu automaattisesti.

III. LAITTEEN HUOLTO

Ennen puhdistusta tarkista että laitteen pistotulppa on irrotettu pistorasiasta ja laite on jäähtynyt. Pidä laite aina puhtaana.

Pese laite pehmeällä pesusienellä tai liinalla ja saippuavedellä. Älä puhdista laitetta hankaavilla aineilla, jotka voivat naarmuttaa laitetta ja pilata sen ulkonäköä.

STOP Älä upota laitetta veteen tai pese juoksevalla vedellä.

Älä pese laitetta astianpesukoneella.

Puhdista ja täysin kuivata laitteen kaikki osat ennen säilytystä ja jälleenkäyttöä. Säilytä laite kuivassa tuulettuvassa paikassa kaukana lämmityslaitteista ja suorista aurin-gonsäteistä. Kuljetuksen ja säilyttämisen aikana ei saa joutumaan laitetta mekaanisiin rasituksiin, jotka voivat aiheuttaa vahinkoa laitteelle ja/tai häiriöitä pakkauksen eheyden suhteen. Säilyttämisen aikana on tarkastettava, jottei vesi ja muita nesteitä pääse laitteen pakkaukseen.

IV. ENNEN KUN VIET GRILLISI KORJAAMON

Vika	Mahdollinen syy	Korjaus
Laite ei toimi	Pistotulppa ei ole kytketty pistorasiaan	Tarkista laitteen kytkeminen sähköverkkoon
	Pistorasia on rikki	Kytke laite toimivaan pistorasiaan

i *Siinä tapauksessa, jos vikaa ei saada korjatuksi, ota yhteys valtuutettuun huoltopalveluun.*

**Sähkölaitteiston ympäristöystävällinen kierrätys**

Pakkausmateriaalin, käyttöohjekirjan ja laitteen hyödyksikäytön tulee suorittaa jätteiden jalostuksen paikallisen ohjelman mukaisesti. Pidä huolta ympäristöstä: älä heitä sellaiset tuotteet tavanomaisten kotitalousroskien kanssa.

Käytettyjä (vanhoja) laitteita ei saa hävittää muun kotitalousjätteen mukana, vaan ne tulee kierrättää erikseen. Vanhan laitteiston omistaja on velvollinen tuomaan laitteet erikoistuneeseen kierrätyspisteeseen ja luovuttamaan ne vastaaville järjestöille. Näin edistät ja autat arvokkaiden raaka-aineiden käsittelyä, sekä epäpuhtaiden aineiden puhdistusta.

Tämä laite täyttää sähkö- ja elektroniikkalaiteromua koskevan EU-direktiivin 2012/19/ EU vaatimukset ja omaa vastaavan merkin.

Yleisohjeet määrittävät käytettyjen laitteiden rakenteet palautusta ja kierrätystä varten koko EU-alueella.

 *Prieš pradėdami naudoti šį gaminį, idėmiai perskaitykite naudojimo instrukciją ir išsaugokite ją kaip žinyną. Teisingai naudodami prietaisą Jūs ženkliai pratęsite jo tarnavimo laiką.*

Šiame vadove pateikiamos saugos priemonės ir instrukcijos neapima visų situacijų, kurios gali susidaryti eksploatuojant prietaisą. Dirbdamas su įrenginiu naudotojas turi vadovautis sveiku protu, būti atsargus ir atidus.

SAUGUMO PRIEMONĖS

- Gamintojas neatsako už pažeidimus, atsiradusius dėl saugos technikos reikalavimų ir gaminio naudojimo taisyklių nesilaikymo.
- Šis elektros prietaisas – tai maisto gamtinimo namų sąlygomis įrenginys, kuris gali būti naudojamas butuose, užmiesčio namuose pat kitomis panašiomis nepramoninio naudojimo sąlygomis. Pramoninis arba bet koks kitoks netikslinis prietaiso naudojimas bus laikomas gaminio tinkamo naudojimo sąlygų pažeidimu. Tokiu atveju gamintojas neatsako už galimas pasekmes.
- Prieš prijungdami įtaisą prie elektros tinklo patikrinkite, ar tinklo įtampa sutampa su prietaiso nominaliąja įtampa (žr. gaminio technines charakteristikas arba gamyklinę lentelę).
- Naudokite prailgintuvą, atitinkantį prietaiso naudojamą galią. Jei parametrai neatitinka, gali įvykti trumpas jungimas arba užsidegti kabelis.
- Junkkite prietaisą tik į įžemintus kištukinius lizdus. Tai būtina sąlyga, sauganti nuo elektros smūgio. Naudojant ilgintuvą įsitikinkite, kad jis taip pat yra įžemintas.
- Po panaudojimo, taip pat valydami arba perkeldami prietaisą į kitą vietą, atjunkite jį nuo kištukinio lizdo. Atjunkite elektros laidą sausomis rankomis, laikydami ne už laido, o už kištuko.
- Netempkite elektros laido per durų angas arba šalia šilumos šaltinių. Stebėkite, kad elektros laidas persisuktų ir nepersilenktų, nesilieštų prie aštrių daiktų, kampų ir baldų kraštų.

 **ATMINKITE:** *atsitiktinai pažeidus elektros kabelį gali atsirasti gedimų, neatitinkančių garantijos sąlygų, tai pat atsiranda elektros šoko pavojus.*

jus. Pažeistą elektros kabelį būtina skubiai pakeisti techninės priežiūros centre.

- Nestatykite prietaiso su darbinio indu ant minkšto paviršiaus ir neuždengkite jo darbo metu, nes prietaisas gali perkaisti ir sugesti.
- Darbo metu prietaisas įkaista. Jei nenorite nudegti, nelieskite įkaitusių metalinių šašlykinės dalių.
- Draudžiama naudoti prietaisą atvira ore. Jei į prietaiso korpuso vidų pateks drėgmė arba pašaliniai daiktai, prietaisas gali būti rimtai pažeistas.
- Prieš pradėdami valyti prietaisą įsitikinkite, kad jis atjungtas nuo elektros tinklo ir yra visiškai atvėsęs. Griežtai laikykitės prietaiso valymo instrukcijų.

 **DRAUDŽIAMA** *panardinti prietaiso korpusą į vandenį arba kišti jį po vandens srove!*

- 8 metų ir vyresni vaikai, o taip pat robotų fizinių, protinių ir psichinių gebėjimų ar nepakankamai patirties ar žinių turintys asmenys gali naudotis prietaisu tik tuomet, kai jie yra prižiūrimi ir/arba buvo apmokyti saugiai naudotis prietaisu ir supranta galimus pavojus. Vaikams negalima žaisti prietaisu. Prietaisą ir tinklo kabelį laikykite vaikams, jaunesniems kaip 8 metų, neprieinamoje vietoje. Suaugusiųjų neprižiūrimi vaikai negali valyti prietaiso ar juo naudotis.
- Pakavimo medžiagos (plėvelė, putų polistirolas ir kt.) gali būti pavojingos vaikams. Pavojus uždusti! Laikykite pakuotę neprieinamoje vaikams vietoje
- Savarankiškai remontuoti prietaisą arba keisti jo konstrukciją draudžiama. Remontuoti prietaisą leidžiama tik autorizuoto techninės priežiūros centro specialistams. Jei darbas atliekamas neprofesionaliai, prietaisas gali sugesti, sužeisti žmones ir pažeisti turtą.

 **DĖMESIO!** *Esant bet kokiems gedimams naudoti prietaisą draudžiama.*

 **ATSARGIAI!** *Karštas paviršius.*

LTU

Techninės charakteristikos

Prietaiso tipas.....	elektrinė šašlykinė
Modelis.....	RBQ-0252-E
Įtampa.....	220-240 V, 50/60 Hz
Nominalioji galia.....	900 W
Apsauga nuo elektros smūgio.....	1 klasė
lešmų apsisukimo dažnis.....	2 aps./min
Matmenys.....	215 × 180 × 465 mm
Neto masė.....	1,8 kg

Komplektavimas

Elektrinė šašlykinė.....	1 vnt.
Gaubtas.....	1 vnt.
lešmai.....	6 vnt.
Indeliai.....	5 vnt.
Naudojimo instrukcija.....	1 vnt.
Techninės priežiūros knygelė.....	1 vnt.

Gaminiojas tobulindamas savo produkciją turi teisę keisti gaminio dizainą, komplektavimą ir technines charakteristikas, papildomai neinformuodamas apie šiuos pakeitimus. Techniniai duomenys leidžia paklaida ±10%.

Modelio sandara (A1 schema, p. 3)

1. Rankena
2. lešmai
3. Kaitinimo elementas
4. Indeliai
5. Korpusas
6. Įjungimo/išjungimo mygtukas
7. Gaubtas
8. Vertikalios padėties jutiklis
9. Elektros maitinimo kabelis

I. PRIEŠ PRADEDANT NAUDOTI

Atsargiai ištraukite gaminį ir jo komplektuojamąsias detales iš dėžės. Nuimkite visus pakavimo medžiagas ir reklaminius lipdukus.

⚠ Būtina palikite įspėjamosius lipdukus, priklijuotas rodykles (jei tokių yra) ir ant korpuso esančią lentelę su gaminio serijiniu numeriu!

Jei prietaisas buvo gabentas arba laikytas žemoje temperatūroje, prieš įjungiant prietaisą jį reikia ne mažiau kaip 2 valandas laikyti kambario temperatūroje.

Visiškai išvyniokite elektros laidą. Pavalykite prietaiso korpusą drėgnu audiniu. Išplaukite nuimamas detales vandeniu su muilu, kruopščiai išdžiovinkite visus prietaiso elementus prieš

prijungdami jį prie elektros tinklo. Jei pirmo naudojimo metu atsiranda pašalinis kvapas, tai nėra prietaiso gedimo požymis.

II. PRIETAISO NAUDOJIMAS

Surinkimas ir pastatymas

Prieš pradėdami prietaiso surinkimą įsitinkinkite, kad jis atjungtas nuo elektros tinklo.

Pasirinkite jo pastatymui tinkamą vietą. Ši vieta turi atitikti šias sąlygas: laisvas plotas iš viršaus – ne mažiau kaip 50 cm, iš šonų – 25 cm, tarp prietaiso galinės sienelės ir sienos – ne mažiau kaip 25 cm.

Prieš pirmąjį panaudojimą įjunkite tuščią prietaisą ir palikite jį įjungtą 20-25 minutėms. Po to išjunkite ir plaukite, kol šašlykinė atvės. Prietaisas paruoštas naudojimui.

Naudojimas

1. Prijunkite prietaisą prie elektros tinklo, nustatykite įjungimo/išjungimo mygtuką į "I" padėtį. Palikite prietaisą kaisti 5 min., gaubtas ir iešmai turi būti išimti.
2. Paruoškite marinuotą mėsą šašlykams. Suverkite mėsą taip, kad ant iešmo liktų laisvos vietos tiek iš smaigalio, tiek iš rankenėlės pusės.
3. Kaitintuvui įkaitus paeiliui įstatykite iešmus į jiems skirtas vietas. Taip nuleiskite iešmą, kad smaigalys įstatytų į specialią angą ant indelio dugno, o sraigtinė dalis į viršutinio disko angą.

⚠ Gaminami maistą su elektrine šašlykine naudokite puodkeles ir rankšluosčius, nelieskite įkaitusių prietaiso dalių, kad nenudegtumėte.

4. Sustatykite visus iešmus ir patikrinkite, ar jie gali suktilis. Uždėkite ant elektrinės šašlykinės gaubtą.
5. Baigę kepti šašlykus, įjungimo/išjungimo mygtuką nustatykite į "0" padėtį, atjunkite prietaisą nuo elektros tinklo, už rankenų nuimkite viršutinį gaubtą ir išimkite iešmus su šašlykais.

i Šašlykinei nukritus, kaitinimo elementas bus automatiškai išjungtas. Turėkite omenyje, kad gražinus prietaisą į vertikalų padėtį, kaitinimas bus tęsiamas automatiškai!

III. PRIETAISO PRIEŽIŪRA

Prieš pradėdami valyti prietaisą įsitinkinkite, kad jis atjungtas nuo elektros tinklo ir yra visiškai atvėsęs. Pasirūpinkite, kad prietaisas visuomet būtų švarus.

Prietaiso valymui naudokite vandenį su muilu, kempinę arba minkštą audinį. Nenaudokite valymui cheminių ir abrazyvinių priemonių, kurios gali apibraižyti detalių paviršių ir subjaurti prietaiso išvaizdą.

STOP Draudžiama panardinti prietaisą į vandenį arba plauti jį po vandens srove. Draudžiama valyti prietaisą naudojant indaplovę.

Prieš atidėdami ar naudodami pakartotinai, visas prietaiso dalis išplaukite ir išdžiovinkite. Laikykite prietaisą sausoje ir vėdinamoje vietoje, toliau nuo įkaistančių prietaisų ir tiesioginių saulės spindulių.

Pervežant ir sandėliuojant prietaisą draudžiamas mechaninis poveikis, kuris gali pažeisti prietaisą ir/arba pakuotę.

Saugokite prietaiso pakuotę nuo vandens ir kitų skysčių.

IV. PRIEŠ KREIPIANTIS Į TECHNINĖS PRIEŽIŪROS CENTRĄ

Gedimas	Galimos priežastys	Šalinimo būdas
Prietaisas neveikia	Maitinimo kabelis neprijungtas prie elektros tinklo	Patikrinkite, ar prietaisas teisingai prijungtas prie elektros tinklo
	Nėra tinklo įtampos	Prijunkite prietaisą prie veikiančio kištukinio lizdo

i Jeigu gedimo pašalinti nepavyksta, kreipkitės į įgaliotą klientų aptarnavimo centrą.



Ekologiškai nekenksminga utilizacija (elektroninės ir elektros įrangos utilizacija)

Pakuotė, naudojimosi instrukcija ir pats prietaisas utilizuojami laikantis atitinkamų vietos antrinių žaliavų perdirbimo programų. Pasirūpinkite aplinkosauga: neišmeskite tokių gaminių kartu su įprastinėmis buitinėmis atliekomis.

Neįmanoma išmesti panaudotos (senos) įrangos kartu su buitinėmis atliekomis. Jus reikia išmesti atskirai. Senos įrangos savininkai privalo atnešti nebenaudojamus prietaisus į specialius surinkimo punktus arba priduoti atitinkamoms organizacijoms. Tokiu būdu jūs prisidėsite prie vertingos žaliavos perdirbimo ir valymo nuo kenksmingų medžiagų programos. Šis prietaisas pažymėtas pagal Europos direktyvos 2012/19/ES, reguliuojančios elektros ir elektronikos įrangos utilizavimą, reikalavimus.

Ši direktyva nustato pagrindinius elektros ir elektronikos prietaisų atliekų utilizacijos ir perdirbimo reikalavimus, galiojančius visoje Europos Sąjungos teritorijoje.

 Pirms šīs ierīces lietošanas uzmanīgi izlasiet lietošanas instrukciju un saglabāiet to kā izziņas materiālu līdz ierīces ekspluatācijas beigām. Pareiza ierīces izmantošana būtiski pagarinās tās kalpošanas termiņu.

Šajā lietošanas instrukcijā minētie drošības noteikumi un instrukcijas neaptver visas iespējamās situācijas, kas var rasties ierīces ekspluatācijas procesā. Lietojot ierīci, lietotājam jāvadās no veselā saprāta un jābūt maksimāli uzmanīgam.

DROŠĪBAS NOTEIKUMI

- Ražotājs neņemas atbildību par bojājumiem, kas radušies ierīces lietošanas drošības tehnikas prasību un ekspluatācijas noteikumu neievērošanas dēļ.
- Šis elektriskais aparāts ir ierīce ēdienu gatavošanai sadzīves apstākļos un var tikt izmantota dzīvokļos, privātmājās vai citās tamlīdzīgās telpās nerūpnieciskās ekspluatācijas apstākļos. Rūpnieciska vai jebkura cita nelietderīga ierīces lietošana tiks uzskatīta par izstrādājuma atbilstošas lietošanas noteikumu pārkāpumu. Tādos gadījumos ražotājs neņemas atbildību par iespējamām sekām.
- Pirms ierīces pieslēgšanas pie elektrotīkla pārbaudiet, vai spriegums tajā sakrīt ar ierīces barošanas nominālo spriegumu (skat. ierīces tehnisko raksturojumu vai ražotāja informāciju uz ierīces korpusa).
- Izmantojiet pagarinātāju, kas ir paredzēts ierīces izmantojamajai jaudai – parametru neatbilstība var izraisīt īssavienojumu vai pat kabeļa aizdegšanos.
- Pieslēdziet ierīci tikai kontaktligzdām ar sazēmējumu – tā ir obligāta prasība aizsardzībai pret elektriskās strāvas triecienu. Izmantojot pagarinātāju pārliecinieties, ka tas arī ir ar sazēmējumu.
- Pēc lietošanas izslēdziet ierīci no rozetes, tāpat arī tās tīrīšanas vai pārvietošanas laikā. Elektrisko vadu izņemiet no rozetes ar sausām rokām, turot to aiz kontaktdakšīņas, nevis aiz vada.
- Neizstiepiet elektrobarošanas vadu durvju ailēs vai siltuma avotu tuvumā. Uzmaniet to, lai elektrības vads nesagriežas un nepārlokas, nav saskarē ar asiem priekšmetiem, mēbeļu stūriem un šķautnēm.

STOP

IEGAUMĒJIET: *nejaušs elektrobarošanas kabeļa bojājums vai izraisīt traucējumus, kas neatbilst garantijas nosacījumiem, kā arī var izraisīt elek-triskās strāvas triecienu. Bojāts elektrokabelis ir nekavējoties jā-nomaina servisa centrā.*

- Darbības laikā nelieciet ierīci uz mīkstas virsmas, neapklājiet to darbības laikā – tas var izraisīt pārkaršanu un ierīces sabojāšanos.
- Darbības laikā ierīce sakarst. Lai novērstu apdegumu iespēju, nepieska-rieties pie sakarsušajam šašliku grila metāliskajām daļām.
- Ir aizliegts lietot ierīci ārpus telpām – mitruma vai svešķermeņu iekļūša-na ierīces korpusā var izraisīt nopietnus bojājumus.
- Pirms ierīces tīrīšanas pārliecinieties, ka tā ir atslēgta no elektrotīkla un ir pilnībā atdzisusi. Stingri ievērojiet ierīces tīrīšanas instrukciju.

STOP

AIZLIEGTS *iegremdēt ierīces korpusu ūdenī vai novietot to zem ūdens strūkļas!*

- Bērni vecumā no 8 gadiem un vecāki, kā arī personas, kurām ir fiziski, nei-rogiski vai psihiski traucējumi, vai nepietiekama pieredze un zināšanas, var lietot ierīci tikai kādaš personas uzraudzībā un/vai gadījumā, ja tās ir instruētas ierīces izmantošanas drošības jau-tājumos un apzinās bīstamību, saistītu ar šīs ierīces izmantošanu. Bērni nedrīkst rotālāties ar ierīci. Glabājiet ierīci un strāvas vadu bērniem (jaunākiem par 8 gadiem) nepieejamā vietā. Ierīces tīrīšanu un apkalpošanu nedrīkst veikt bērni bez vecāku uzraudzības.
- Iepakojuma materiāls (plēve, putuplasts, u.c.) var būt bīstams bērniem. Nosmakša-nas iespēja! Glabājiet iepakojuma materiālus bērniem nepieejamā vietā.
- Ir aizliegts patstāvīgi veikt ierīces remontu vai veikt izmaiņas ierīces konstrukcijā. Visi ierīces apkalpošanas un remontu darbi ir jāveic vienīgi autorizētajā servisa centrā. Neprofesionāla darbu veikšana var izraisīt ierīces salūšanu, traumas un īpašuma bojājumus.

STOP

UZMANĪBU! *Aizliegts lietot ierīci ar jebkuriem bojājumiem.*



UZMANĪBU! *Karsta virsma.*

Tehniskie parametri

Ierīces tips.....	elektriskais šašliku grils
Modelis.....	RBQ-0252-E
Spriegums.....	220-240 V, 50/60 Hz
Nominālā jauda.....	900 W
Aizsardzība pret elektriskās strāvas triecienu.....	I klase
Iesmu rotēšanas ātrums.....	2 apgr./min
Gabarītizmēri.....	215 × 180 × 465 mm
Neto masa.....	1,8 kg

Komplektācija

Elektriskais šašliku grils.....	1 gab.
Apvalks.....	1 gab.
Iesmi.....	6 gab.
Kausiņi.....	5 gab.
Lietošanas instrukcija.....	1 gab.
Servisa grāmatīņa.....	1 gab.

Ražotājam ir tiesības veikt izmaiņas izstrādājuma dizainā, komplektācijā, kā arī tehniskajos datos savas produkcijas pilnveidošanas gaitā bez papildus brīdinājumiem par šīm izmaiņām. Tehniskajās specifikācijās ir pieļaujama pieļaide ±10%.

Modeļa uzbūve (shēma A1, 3. lpp.)

1. Rokturis
2. Iesmi
3. Sildāmelements
4. Kausiņi
5. Korpuss
6. Ieslēgšanas/ izslēgšanas poga
7. Apvalks
8. Vertikālā stāvokļa sensors
9. Strāvas vads

I. PIRMS LIETOŠANAS UZSĀKŠANAS

Uzmanīgi izsainojiet izstrādājumu un izņemiet to un komplektējošās detaļas no kārbas, atbrīvojiet to no iesaiņošanas materiāliem un reklāmas uzlīmēm.

 *Uzlīmi ar sērijas numuru, brīdinājumu uzlīmes, kā arī uzlīmes ar norādījumiem (ja tāds ir) obligāti atstājiet pielīmētas uz korpusa!*

Pēc transportēšanas vai uzglabāšanas zemā temperatūrā ierīce pirms pieslēgšanas jāpatur telpā ar istabas temperatūru ne mazāk par divām stundām.

Pilnībā atritiniet elektrovadu. Noslaukiet ierīces korpusu ar mitru drāniņu. Noņemamās detaļas nomazgājiet ar ziepjuūdeni, pirms ierīces pieslēgšanas pie elektrotīkla rūpīgi nožāvējiet visus

ierīces elementus. Pirmajā lietošanas reizē iespējama smakas rašanās, kas neliecina par ierīces bojājumiem.

II. IERĪCES LIETOŠANA

Salikšana un uzstādīšana

Uzsākot ierīces salikšanu, pārliecinieties, ka tā ir atslēgta no elektrotīkla.

Pirms ierīces uzstādīšanas izvēlieties piemērotu vietu. Tai jāatbilst sekojošiem nosacījumiem: brīvai telpai virs ierīces jābūt ne mazākai par 50 cm, no sāniem – 25 cm, starp ierīces aizmugures sienīņu un sienu – ne mazāk par 25 cm.

Pirms pirmās lietošanas reizes ieslēdziet tukšu ierīci un ļaujiet tai pastrādāt 20-25 minūtes. Pēc tam ieslēdziet, ļaujiet grilam atdzist. Ierīce gatava lietošanai.

Izmantošana

1. Pievienojiet ierīci elektrotīklam, pagrieziet ieslēgšanas/izslēgšanas pogu pozīcijā "I". Ļaujiet ierīcei 5 minūtes uzkarst, apvalkam un iesmiem ir jābūt noņemtiem.
2. Pagatavojiet marinētu gaļu šašlikiem. Uzduriet gaļu uz iesmiem tā, lai paliktu brīva vieta gan iesma asajā galā, gan arī rokura pusē.
3. Pēc tam, kad sildēlements ir sakarsis, uzstādiet iesmus pēc kārtas ierīcē. Izlieciet iesmu tā, lai asa gals būtu ielikts speciālajā atverē kausiņa dibenā, bet savītā daļa ieietu augšējā diska atverē.

 *Darbojieties ar elektrisko šašliku grili, lietojiet virtuves cimds un dvieļiņus, nepieskarieties pie ierīces sakarsušajām daļām, lai izsargātos no apdegumiem.*

4. Ielieciet visus iesmus un pārliecinieties par to, ka tie var rotēt. Aizveriet šašliku grili ar apvalku.
5. Pēc šašliku gatavošanas pagrieziet ieslēgšanas/izslēgšanas pogu pozīcijā "0", atvienojiet ierīci no elektrotīkla, turot aiz rokturiem, noņemiet ārējo apvalku un izņemiet iesmus ar šašlikiem.

 *Šašliku grila apgāzšanās gadījumā sildēlements automātiski atslēgsies. Ņemiet vērā, ka novietojot grilu atkal vertikālā stāvoklī, sildīšana atjaunosies automātiski!*

III. IERĪCES APKOPE

Pirms ierīces tīrīšanas pārliecinieties, ka tā ir atslēgta no elektrotīkla un ir pilnībā atdzisusi. Sekojiet tam, lai ierīce vienmēr būtu tīra.

Ierīces tīrīšanai izmantojiet ziepjuūdeni, sūkli un mīkstu drāniņu. Neizmantojiet ķīmiskus vai abrazīvos tīrīšanas līdzekļus, kuri var saskrāpēt detaļu virsmas un sabojāt ierīces ārējo izskatu.

-  *Aizliegts iegremdēt ierīci ūdenī vai mazgāt zem ūdens strūkļas.*
- Aizliegts tīrīt ierīci ar trauku mazgājamās mašīnas palīdzību.*

Pirms glabāšanas un atkārtotas izmantošanas pilnībā notīriet un nožāvējiet visas ierīces daļas. Glabājiet ierīci sausā, labi vēdināmā vietā, tālāk no sildošām ierīcēm un tiešajiem saules stariem.

Transportēšanas un glabāšanas laikā ir aizliegts ierīci pakļaut mehāniskai ietekmei, kura var novest pie ierīces bojājumiem un/vai iepakojuma bojājumiem.

Nepieciešams sargāt ierīces iepakojumu no ūdens un šķidruma piekļūšanas.

IV. PIRMS VĒRŠANĀS SERVISA CENTRĀ

Bojājums	Iespējamie iemesli	Novēršanas paņēmieni
Ierīce nedarbojas	Elektrokabelis nav pieslēgts pie elektrotīkla	Pārbaudiet, vai ierīce ir pareizi pieslēgta pie elektrotīkla
	Elektrotīklā nav sprieguma	Pieslēdziet ierīci pie darbspējīgas elektriskās rozetes

i *Gadījumā, ja neizdēvs likvidēt bojājumus, griezties autorizētajā servisa centrā.*



Ekoloģiski nekaitīga utilizācija (elektronisko un elektrisko ierīču utilizācija)

Iepakojumu, lietošanas instrukciju, kā arī pašu ierīci nepieciešams utilizēt atbilstoši vietējai atkritumu pārstrādes programmai. Rūpējieties par apkārtējo dabu: neizmetiet šādus izstrādājumus kopā ar parastajiem sadzīves atkritumiem.

Izmantotās (vecās) ierīces nedrīkst izmest kopā ar citiem sadzīves atkritumiem, tos ir nepieciešams utilizēt atsevišķi. Vecās tehnikas īpašniekiem ir jānodod to speciālos pieņemšanas punktus vai atbilstoši organizācijai. Tādā veidā Jūs palīdzat vērtīgo izejvielu pārstrādes procesam.

Dotā ierīce ir nomarkēta atbilstoši Eiropas direktīvai 2012/19/EU, kas regulē elektrisko un elektronisko iekārtu utilizāciju.

Dotā direktīva nosaka galvenās elektrisko un elektroniski iekārtu atkritumu utilizācijas un pārstrādes prasības, kuras darbojas visā Eiropas Savienības teritorijā.

 Enne käesoleva seadme kasutamist lugege tähelepanelikult läbi kasutusjuhend ja hoidke seda teatmikuna. Seadme õige kasutamine pikendab oluliselt selle teenistusaega.

Käesolevas juhendis olevad ohutusmeetmed ja instruksioonid ei hõlma kõik võimalikud olukorrad, mis võivad tekkida seadme kasutamise protsessis. Seadme kasutamisel kasutaja peab juhinduma tervest mõistusest, olla ettevaatlik ja tähelepanelik.

OHUTUSMEETMED

- Tootja ei kannu vastutust vigastuste eest, mis on esile kutsutud ohustustehnika nõuete ja toote kasutusreeglite mittejärgimisega.
- Nimetatud elektriseade kujutab endast toidu valmistamise seadet olmetingimustes ning seda võib kasutada korterites, suvilates ja teistes taolistes mittetööstusliku kasutamise tingimustes. Seadme tööstuslikku või muud otstarbekohatut kasutamist loetakse toote kasutuse rikkumiseks. Sel juhul ei kannu tootja vastutust võimalike tagajärgede eest.
- Enne seadme sisselülitamist elektrivõrku, kontrollige, kas selle pinge vastab seadme nominaalsele toitepingele (vt. tehniline iseloomustik või toote tehasetabelit).
- Kasutage seadme tarbitavale võimsusele arvestatud pikendit. Selle nõude mittejärgimine võib tingida lühise või kaabli süttimise.
- Lülitage seade vaid maandust omavatesse pistikutesse – see on kohustuslik nõue elektrilöögi kaitse eest. Kasutades pikendajat veenduge, et see on maandatud.
- Lülitage seade pistikust välja peale selle kasutamist, samuti selle puhastamise või ümberasetamise ajal. Elektrijuhe võtke välja kuivade kätega, hoides seda kahvlit, mitte aga juhtmest.
- Ärge paigaldage elektritoitejuhet ukseavadesse või soojusallikate läheduses. Jälgige, et elektrijuhe ei oleks kokku keerdunud ja painutatud, ei puutuks kokku teravate esemetega, mööbli nurkadega ja äärtega.

 **PIDAGE MEELES:** elektrijuhtme juhuslik vigastamine võib tingida garantiitingimustele mittevastavaid vigastusi, samuti tekitada

 **STOP**

elektrilöögi. Vigastatud elektrikaabel tuleb viivitamatult lasta hoolduskeskuses välja vahetada.

- Ärge paigutage tööanumaga seadet pehmele pinnale, ärge katke seda töö ajal – see võib tingida seadme ülessoojenemise ja selle vigastumise.
- Töötamise ajal seade soojeneb! Põletuste vältimiseks ärge puudutage šašlõkiahu soojenenud metalloosi.
- Seadet on keelatud kasutada avatud õhus – niiskuse või kõrvaliste esemete sattumine seadme korpusesse võivad tingida tõsiseid vigastusi.
- Enne seadme puhastamist veenduge, et see on elektrivõrgust välja lülitatud ja täielikult jahtunud. Järgige rangelt seadme puhastamisjuhendeid.

 **KEELATUD on paigutada seadet vette või asetada seda jooksva vee alla!**

- Lapsed vanuses 8 aastat ja vanemad ning keha-, meele- või vaimupuudega inimesed ja inimesed, kellel pole piisavalt kogemusi või teadmisi, tohivad seadet kasutada ainult järelevalve all ja/või juhul, kui neid on eelnevalt seadme ohutus kasutamises instrueeritud ja nad on teadlikud seadme kasutamisega seotud ohtudest. Lapsed ei tohi seadmega mängida. Hoidke seadet ja selle toitejuhet alla 8 aastastele lastele kättesaamatus kohas. Lapsed ei tohi seadet ilma täiskasvanute järelevalveta puhastada ega hooldada.
- Pakkematerjalid (kile, vahtplast jms) võivad olla lastele ohtlikud. Lõbumisoht! Hoidke neid lastele kättesaamatus kohas.
- Keelatud on seadme iseseisev remont või muudatuste tegemine selle konstruktsiooni. Seadme remonti peab tegema vaid autoriseeritud hoolduskeskuse spetsialist. Ebaprofessionaalselt tehtud remont võib tingida seadme rikke, trauma või vara kahjustuse.

 **STOP**

TÄHELEPANU! Keelatud seadme kasutamine mistahes vigastuste korral.



ETTEVAATUST! Tuline pind.

Tehniline iseloomustus

Seadme tüüp	elektriline šašlökiahi
Mudel	RBQ-0252-E
Pinge	220-240 V, 50/60 Hz
Nominaalvõimsus	900 W
Elektrilöögakaitse	klass I
Šašlökivarraste pöörlemissagedus	2 p/min
Välismootmed	215 × 180 × 465 mm
Netokaal	1,8 kg

Komplektatsioon

Elektriline šašlökiahi	1 tk.
Kest	1 tk.
Vardad	6 tk.
Kausikesed	5 tk.
Kasutusjuhend	1 tk.
Hooldusraamat	1 tk.

Oma toodangu täiustamise käigus on tootjal õigus täiendada ettevaatamiseta muuta disaini, komplektatsiooni, samuti tehnilisi iseloomustikke. Tehnilistes andmetes on lubatud hälve ±10%.

Mudeli seadmetus (skeem A1, lk. 3)

1. Käepide
2. Vardad
3. Soojenduselement
4. Kausikesed
5. Korpus
6. Toitenupp
7. Kest
8. Vertikaalasendi andur
9. Toitejuhe

I. ENNE KASUTAMIST

Võtke toode ja selle komplekteerivad osad ettevaatlikult karbist välja. Eemaldage kõik pakkematerjalid ja reklaamkleebised.

⚠ Kindlasti hoidke alles hoiatavad sedelid, viitavad sedelid (nende olemasolu) ja seerianumbriga sedel seadme korpusel!

Peale transportimist või madalatel temperatuuridel säilitamist on vaja seadet hoida toatemperatuuril vähemalt 2 tundi enne sisselülitamist.

Kerige elektrijuhe täielikult lahti. Seadme korpus pühkige üle niiske lapiga. Eemaldatavad detailid peske seebiveega, hoolikalt kuivatage kõik seadme elemendid enne elektrivõrku lülitamist. Kõrvalise lüha tekkimine esimesel kasutamisel ei ole seadme rikkeks.

II. SEADME KASUTAMINE

Kokkupanek ja paigaldamine

Asudes seadet kokku panema veenduge, et see on elektrivõrgust välja lülitatud.

Enne paigaldamist valige selleks sobiv koht. See peab vastama järgmistele tingimustele: Üleval peab vaba ruum moodustama vähemalt 50 cm, külgedel – 25 cm, seadme tagumise seina ja seina vahel – vähemalt 25 cm.

Enne esmast kasutamist lülitage sisse tühi seade ja andke sellel 20-25 minutit töötada. Seejärel lülitage välja, andke šašlökiahjul jahtuda. Seade on kasutusvalmis.

Kasutamine

1. Ühendage seade elektrivõrku ja keerake toitenupp asendisse "1". Laske seadmel 5 minutit soojeneda, kaas ja vardad peavad olema eemaldatud.
2. Valmistage ette marineeritud šašlökiliha. Liha lükake varrastele nii, et teraviku poolsest otsast ja käepideme poolt jääks vaba ruumi.
3. Peale seda, kui soojendaja on soojenenud, paigutage vardad järjekorras oma kohtadele. Laske varras alla nii, et teravik oleks asetatud vastavasse avasse kausikesse põhjas, keermestatud osa agaläheks ülemise ketta avasse.

⚠ Elektrilise šašlökiahju kasutamisel kasutage pajalappe ja rätte, põletuste vältimiseks ärge puudutage seadme soojenenud osi.

4. Paigaldage kõik vardad ja veenduge, et need võivad pöördeda. Sulgege elektriline šašlökiahi kestaga.
5. Pärast grillimise lõpetamist keerake toitenupp asendisse "0", ühendage seade elektrivõrgust lahti, võtke kaas käepidemetest hoides maha ja eemaldage šašlökivardad.

i Grilli ümberkukkumisel lülitub kuumutuselement automaatselt välja. Pange tähele, et vertikaalasendi taastumisel jätkub kuumutamine automaatselt!

III. SEADME HOOLDUS

Enne seadme puhastamist veenduge, et see on elektrivõrgust välja lülitatud ja täielikult jahtunud. Hoidke seadet alati puhtana.

Seadme puhastamiseks kasutage seebivett, käsna või pehmet lappi. Puhastamiseks ärge kasutage keemilisi või abrasiivseid puhastusvahendeid, mis võivad jätta detailide pinnale kriimustusi ja rikkuda seadme välisilmet.

STOP Keelatud on paigutada seadet vette või asetada seda jooksva vee alla!

Seadet on keelatud pesta nõudepesumasinas.

Enne hoiulepanemist ja uuesti kasutamist puhastage ja kuivatage hoolikalt kõik seadme osad. Hoidke seadet kuivas ja hea ventilatsiooniga kohas eemal küttekehadest ja otsesest päikesevalgusest.

Transportimise ja hoidmise ajal ei tohi seade olla mehaanilise koormuse all, mis võiks seadmele kahjustusi põhjustada ja/või selle pakendi terviklikkuse rikkuda.

Hoidke seadme pakendit vee või vedelike sissetungi eest.

IV. ENNE HOOLDUSKESKUSESSE PÖÖRDUMIST

Rike	Põhjuse võimalikud probleemid	Kõrvaldamise meetod
Seade ei lülitu sisse	Toitekaabel ei ole lülitatud elektrivõrku	Kontrollige seadme elektrivõrku lülitamise õigsust
	Võrgus puudub pinge	Lülitage seade töökorras pistikusse

i Kui probleemi ei õnnestu lahendada, pöörduge volitatud teeninduskeskuse poole



Keskkonnasõbralik jäätmekäitus (elektri- ja elektroonikaseadmete romude käitlemine)

Pakend, kasutusjuhend ja seade tuleb kõrvaldada kohalike jäätmekäitluseeskirjade järgi. Hoidke keskkonda: ärge visake selliseid seadmeid olmejäätmete hulka.

Kasutusest kõrvaldatavaid (vanu) seadmeid ei tohi visata olmeprügi hulka, vaid neid tuleb käidelda eraldi. Vanade seadmete omanikud peavad viima need seadmed vastavatesse kogumispunktidesse. Sellega aitate kaasa väärtuslike toorainete ümbertöötlemisele ja väldite saasteainete sattumist keskkonda.

Käesolev seade on märgistatud vastavalt Euroopa direktiivile 2012/19/EL, mis reguleerib elektri- ja elektroonikaseadmete jäätmete käitlemist.

See direktiiv määratleb elektri- ja elektroonikaseadmete jäätmete kõrvaldamise ja taaskasutamise põhinõuded, mis kehtivad kogu Euroopa Liidus.

 Înainte de a utiliza prezentul dispozitiv, citiți cu atenție manualul de utilizare și păstrați-l în calitate de material de referință. Utilizarea corectă a dispozitivului va prelungi semnificativ durata lui de exploatare.

Măsurile de securitate și instrucțiunile, cuprinse în acest manual, nu acoperă toate situațiile posibile, care pot apărea în procesul de exploatare a dispozitivului. La utilizarea dispozitivului utilizatorul trebuie să fie ghidat de bunul simț, să fie atent.

MĂSURI DE SIGURANȚĂ

- Producătorul nu poartă răspundere pentru deteriorări, cauzate de nerespectarea cerințelor tehnicii securității și ale regulilor de exploatare a dispozitivului.
- Prezentul dispozitiv electric reprezintă un dispozitiv pentru prepararea bucatelor în condiții de trai și poate fi utilizat în apartamente, căsuțe de vacanță sau în alte condiții similare de utilizare nonindustriale. Utilizarea industrială sau orice altă nespécială a dispozitivului va fi considerată ca încălcarea condițiilor de utilizare corespunzătoare a dispozitivului. În acest caz producătorul nu își asumă responsabilitatea pentru consecințele posibile.
- Înainte de a conecta dispozitivul la rețeaua electrică, verificați dacă tensiunea lui corespunde cu tensiunea nominală a dispozitivului (a se vedea caracteristicile tehnice sau plăcuța uzinei producătoare a dispozitivului).
- Utilizați prelungitorul, proiectat pentru consumul de putere a dispozitivului: necorespunderea parametrilor poate provoca un scurtcircuit sau inflamarea cablului.
- Conectați dispozitivul doar la prizele cu contact sigur cu pământul, – este o cerință obligatorie de securitate electrică. Utilizând prelungitorul, asigurați-vă că acesta are de asemenea contact sigur cu pământul.
- Deconectați dispozitivul din priza electrică după utilizare, precum și în timpul curățării sau deplasării. Extrageți cablul de alimentare cu mâinile uscate, ținându-l de ștecher, dar nu de cablul de alimentare.

- Nu întindeți cablul de alimentare electrică în golurile ușilor sau în apropierea surselor de căldură. Asigurați-vă, că cablul de alimentare electrică să nu fie răsucit și îndoit, sau în contact cu obiectele, colțurile și marginile ascuțite ale mobilierului.

STOP *REȚINEȚI: deteriorarea accidentală a cablului de alimentare electrică poate cauza defecte, care nu corespund cerințelor de garanție, precum și la electrocutare. Cablul de alimentare deteriorat necesită o înlocuire urgentă în centrul de deservire.*

- Nu instalați dispozitivul pe o suprafață moale, nu-l acoperiți în timpul funcționării – aceasta poate duce la supraîncălzirea și deteriorarea dispozitivului.
- În timpul funcționării dispozitivul se încălzește! Pentru a evita arsurile nu atingeți piesele încălzite din metal al barbecue electric.
- Nu exploatați dispozitivul la aer liber – pătrunderea umidității sau a altor obiecte străine în interiorul corpului dispozitivului poate provoca deteriorări grave.
- Înainte de curățarea dispozitivului asigurați-vă că acesta este deconectat de la rețeaua electrică și s-a răcit complet. Urmați riguros instrucțiunile de curățare a dispozitivului.

STOP *NU scufundați corpul dispozitivului în apă și nu-l plasați sub jet de apă!*

- Copiilor în vârstă de 8 ani și mai mult, precum și persoanele cu handicap, senzoriale sau psihice, sau lipsa de experiență și cunoștințe, pot utiliza dispozitivul numai sub supravegherea și/sau în acel caz, dacă au fost instruiți cu privire la utilizarea în condiții de siguranță a dispozitivului și sunt conștienți de pericolul, legat de utilizarea acestuia. Copiii nu trebuie să se joace cu aparatul. Păstrați aparatul și cablul de alimentare în locuri neaccesibile copiilor sub 8 ani. Curățarea și întreținerea dispozitivului nu trebuie să fie efectuate de copii fără supravegherea unui adult.

- Materialul de ambalare (peliculă, polistiren și a.ș.m.d.) poate fi periculos pentru copii. Pericol de sufocare! Păstrați-l într-un loc neaccesibil pentru copii.
- Sunt interzise repararea dispozitivului de sine stătător sau introducerea modificărilor în construcția lui. Repararea dispozitivului trebuie să fie efectuată doar de către un specialist al centrului de deservire autorizat. Lucrul efectuat neprofesional poate duce la defectarea dispozitivului, vătămări și deteriorarea bunurilor.

STOP **ATENȚIE!** Nu utilizați dispozitivul în cazul oricărui defect.

⚠ **ATENȚIE!** Suprafață fierbinte.

Caracteristici tehnice

Tip de dispozitiv.....	barbeque electric
Model.....	RBQ-0252-E
Tensiune.....	220-240 V, 50/60 Hz
Putere nominală.....	900 W
Protecția împotriva electrocutării.....	clasa I
Frecvența rotației vergelelor de metal.....	2 rot./min.
Mărimile gabariturii.....	215 × 180 × 465 mm
Masa netă.....	1,8 kg

Completare

Barbeque electric.....	1 buc.
Manta.....	1 buc.
Vergele de metal.....	6 buc.
Vase.....	5 buc.
Instrucțiuni de utilizare.....	1 buc.
Carte de service.....	1 buc.

Producătorul își rezervă dreptul de a modifica designul, conținutul, precum și caracteristicile tehnice ale dispozitivului pe parcursul perfecționării dispozitivului fără anunțarea prealabilă despre aceste modificări. În specificațiile tehnice se admite o eroare de ±10%.

Construcția modelului (schema A1, pag. 3)

1. Mâner
2. Vergele de metal
3. Element de încălzire
4. Vase
5. Corp
6. Butonul conectării/ deconectării
7. Manta
8. Senzorul poziției verticale
9. Cablu de alimentare

I. ÎNAINTE DE PRIMA UTILIZARE

Scoateți cu grijă dispozitivul și accesoriile acestuia din cutie. Înlăturați toate materialele de ambalare și autocolantele promoționale.

⚠ Păstrați obligatoriu la locurile lor autocolantele de avertizare, autocolantele-indicatoare (în cazul prezenței lor) și plăcuța cu numărul de serie al dispozitivului pe corpul lui!

După transportarea sau păstrarea la temperaturi joase este necesar să mențineți dispozitivul la temperatura camerei nu mai puțin două ore înainte de conectare.

Desfășurați complet cablul de alimentare. Ștergeți corpul dispozitivului cu o cârpă umedă. Piesele detașabile spălați-le cu apă cu săpun, uscați minuțios toate elementele dispozitivului înainte de a-l conecta la rețeaua electrică. Apariția unui miros străin la prima utilizare nu prezintă semne de deteriorare a dispozitivului.

II. UTILIZAREA DISPOZITIVULUI

Asamblare și instalare

Înainte de curățarea dispozitivului, asigurați-vă că acesta este deconectat de la rețeaua electrică.

Înainte de instalare alegeți locul potrivit. Acesta trebuie să corespundă condițiilor următoare: spațiul liber de sus trebuie să fie cel puțin de 50 cm, din părțile laterale – 25 cm, între perețele din spate a dispozitivului și perete – cel puțin de 25 cm.

Înainte de prima utilizare porniți dispozitivul gol și lăsați-l să lucreze timp de 20-25 minute. Apoi opriți, lăsați barbecue electric să se răcească. Dispozitivul este gata de utilizare.

Utilizare

1. Conectați dispozitivul la sursa de alimentare, rotiți butonul conectare/deconectare în poziția „I”. Lăsați dispozitivul să se încălzească timp de 5 minute, carcasa și frigăruii trebuie să fie eliminate.
2. Pregătiți carnea marinată pentru frigărui. Înșirați carnea astfel, încât să rămână loc liber din partea virfului ascuțit al vergelei de metal, precum și din partea mânerului ei.
3. După ce încălzitorul s-a încălzit, puneți alternativ verzele de metal la loc. Lăsați în jos vergeaua astfel, încât virful ascuțit al ei să fie introdus în gaura specială pe fundul vasului, iar partea răsucită să fie introdusă în gaura discului superior.
4. Instalați toate verzele și asigurați-vă de faptul, că ele se pot roti. Închideți barbecue electric cu o manta.
5. După sfârșitul prăjirii frigărilor rotiți butonul conectare/deconectare în poziția „0”, deconectați dispozitivul de la sursa de alimentare, scoateți carcasa superioară de mănere și scoateți frigăruii cu gratarul.



La utilizarea barbecue electric folosiți mănuși și prosoape, pentru a evita arsurile nu atingeți piesele încălzite a dispozitivului.



În cazul căderii grătarului va avea loc deconectarea automată a elementului de încălzire. Luați în considerare, după revenirea la poziția verticală a dispozitivului încălzirea va continua automat!

III. ÎNTREȚINEREA DISPOZITIVULUI

Înainte de curățarea dispozitivului asigurați-vă că acesta este deconectat de la rețeaua electrică și s-a răcit complet. Păstrați întotdeauna dispozitivul în stare curată.

Pentru curățarea dispozitivului utilizați apă cu săpun, buretă sau o cârpă umedă. Nu utilizați detergenți chimici abrazivi de curățare, care pot lăsa zgărieturi pe suprafața pieselor și deteriora aspectul dispozitivului.



NU scufundați dispozitivul în apă și nu-l spălați sub jet de apă.

Nu curățați dispozitivul cu ajutorul mașinii de spălat vase.

La utilizarea repetată sau păstrare uscați în totalitate toate părțile dispozitivului. Păstrați dispozitivul într-un loc uscat ventilat departe de razele solare și dispozitivelor încălzitoare. La transportarea și păstrarea dispozitivului se interzice să-l expuneți la șocuri mecanice, care pot duce la deteriorarea aparatului și/sau încălcarea integrității pachetului.

Este necesar să aveți grijă de ambalajul dispozitivului să nu pătrundă apă și alte lichide.

IV. ÎNAINTE DE A APELA LA UN CENTRU DE DESERVIRE

Defectul	Cauze posibile	Metoda de înlăturare
Dispozitivul nu lucrează	Cablul de alimentare nu este conectat la rețea	Verificați corectitudinea conectării dispozitivului la rețeaua electrică
	Lipsește tensiunea în rețea	Conectați dispozitivul la priza electrică în stare de funcționare



În cazul, dacă defecțiunea nu a fost rezolvată, adresați-vă la centrul de servicii autorizat.



Eliminarea ecologică (utilizarea echipamentelor electrice și electronice)

Utilizarea ambalajului, ghidul utilizatorului, precum și dispozitivul însuși trebuie să fie efectuată în conformitate cu programele de reciclare locale. Arătați preocupare pentru mediu: Nu aruncați aceste produse cu deșeurile menajere obișnuite.

Dispozitivele (vechi) nu trebuie aruncate împreună cu gunoiul menajer, ele trebuie eliminate separat. Posesorii echipamentelor vechi sunt obligați pentru a aduce dispozitive la centrele de recepție speciale sau organizațiilor în cauză. Astfel, ajutați programul la prelucrarea materiilor prime valoroase, precum și curățarea de poluanți.

Acest aparat este marcat în conformitate cu Directiva Europeană 2012/19/EU, reglementează reciclarea echipamentelor electrice și electronice.

Această directivă specifică cerințele de bază pentru eliminarea și reciclarea deșeurilor de la dispozitivele electrice și electronice, valabilă pe întreg teritoriul Uniunii Europene.

 Mielőtt használatba venné a terméket, figyelmesen olvassa el és őrizze meg az adott használati utasítást. A készülék rendeltetésszerű használata jelentősen növeli a készülék élettartamát.

A használati útmutatóban szereplő biztonsági intézkedések nem fedik le az összes lehetséges helyzetet, amely a készülék felhasználása során felmerülhet. A készülék használata során a felhasználó járjon el a józan ész szellemében, legyen óvatos és figyelmes.

BIZTONSÁGVÉDELMI SZABÁLYOK

- A gyártó nem vállal felelősséget a készülékkel kapcsolatos biztonsági követelmények és üzemeltetési szabályok be nem tartásából adódó meghibásodásokért.
- Az adott elektromos berendezés, otthoni körülmények közt, szállodai szobákban, boltok és irodák gazdasági helyiségeiben, valamint más, nem ipari célból használatos helyiségekben való ételkészítésre alkalmas készülék. A készülék ipari vagy más nem rendeltetésszerű használata, a rendeltetésszerű használat feltételeinek megsértését jelenti. Ebben az esetben a gyártó a lehetséges következményekért nem vállal felelősséget.
- Mielőtt a készüléket hálózatba csatlakoztatna, ellenőrizze, hogy a hálózati feszültség megegyezik – e a készülék tápfeszültségével (lásd a műszaki jellemzőket vagy a készülék gyári címkéjét).
- Csak olyan hosszabbítót használjon, amely megfelel a készülék teljesítményi paramétereinek – a paraméterek eltérései rövidzárlathoz vagy a tápkábel kigyulladásához vezethetnek.
- A készüléket csak leföldelt konnektorba dugja, ez kötelező követelmény áramütés elkerülése céljából. Használjon hosszabbítót, győződjön meg arról, hogy annak is van földelése.
- A készülék használata befejeztével, valamint a készülék tisztításakor és áthelyezésekor, húzza ki a csatlakozó dugót. A csatlakozó dugót száraz kézzel, nem a vezeték, hanem a dugót fogva húzza ki.
- Ne vezesse a tápkábelt ajtónyílásokon keresztül vagy hőforrások közelében. Ügyeljen, hogy a tápkábel ne csavarodjon össze és ne törjön meg, valamint ne érjen éles tárgyakhoz vagy bútor éleihez és széleihez.

 **EMLÉKEZZEN:** a tápvezeték véletlen sérülése olyan meghibásodásokhoz vezethet, amelyek nem egyeznek meg a garanciavállalási feltételekkel, valamint áramütést okozhatnak. A sérült elektromos kábelt a szervizközpontban azonnal ki kell cserélni.

- Ne helyezze az élelmiszerrel töltött edényt puha felületre, üzemelés közben ne takarja le – ez a készülék túlmelegedéséhez és meghibásodásához vezethet.
- Üzemelés közben a készülék felmelegszik. Égési sérülések elkerülése érdekében, ne érintse a grillező készülék felmelegedett fémfelületeit.
- Tilos a készülék kültéri használata – nedvesség vagy idegen tárgy készülékbe kerülése, a készülék komoly meghibásodásához vezethet.
- A készülék tisztítása előtt, győződjön meg arról, hogy a készülék tápvezetéke ki van húzva az aljzataból és teljesen lehűlt. Szigorúan kövesse a készülék tisztításával kapcsolatos javaslatokat.

 **TILOS a készüléket vízbe meríteni vagy folyó csapvíz alá rakni!**

- A készülék nem használható csökkent fizikai, érzékszervi vagy értelmi képességű, illetve megfelelő tapasztalatokkal és ismeretekkel nem rendelkező személyek által (beleértve a gyerekeket is), kivéve azokat az eseteket, amikor az adott személyek megfelelő felügyelet alatt lesznek, vagy megfelelő használati utasításokat kapnak és tisztában lesznek a használat alatt fennálló veszélyekkel. Ne engedje, hogy gyerekek játékként használják a készüléket, a készülék tartozékait valamint a készülék gyári csomagolását. Ne engedélyezze a gyerekeknek a készülék felnőtt felügyelete nélküli tisztítását vagy karbantartását.
- A csomagoló anyag (fólia, polisztirol stb.) veszélyes lehet gyermekek számára. Fulladásveszélyes! Tartsa gyerekektől elzárt helyen.
- Tilos a készülék önálló javítása vagy a szerkezet módosítása. Minden, karbantartással és javítással kapcsolatos munkát csak az illetékes

márkaszerviz szakembere végezhet. A nem szakmailag elvégzett munka a készülék meghibásodásához vezethet, valamint sérüléseket és anyagi károkat okozhat.



FIGYELEM! A meghibásodott készülék bármilyen használatát, tilos.



FIGYELEM! Forró felület.

Műszaki jellemzők

Készülék megnevezése	elektromos grillező készülék
Típus	RBQ-0252-E
Feszültség	220-240 V, 50/60 Hz
Elektromos biztonság	I osztály
Névleges teljesítmény	900 W
A nyárs forgatási sebessége	2 ford./perc
Méreték	215 × 180 × 465 mm
Nettó tömeg	1,8 kg

Felszereltség

Elektromos grillező készülék	1 db.
Burkolat	1 db.
Nyárs	6 db.
Edény	5 db.
Használati utasítás	1 db.
Szervizkönyv	1 db.

A gyártó, a termékek fejlesztése során, további értesítés nélkül fenntartja a design, a felszereltség, valamint a termék műszaki jellemzőinek változtatási jogát. A műszaki jellemzők megengedett hiba ±10%.

A készülék típus felépítése (A1 ábra, 3 old.)

1. Fogó
2. Nyárs
3. Fűtőelem
4. Edény
5. Ház
6. Főkapcsoló
7. Burkolat
8. Függőleges helyzetérzékelő
9. Elektromos tápkábel

I. HASZNÁLAT ELŐTT

Óvatosan emelje ki a készüléket és tartozékait a dobozból. Távolítsa el az összes csomagolóanyagot és reklámmatricát



Feltétlenül őrizze meg a termék burkolatán található figyelmeztető, utasító (ha van), illetve sorozatszámot tartalmazó matricát!

Szállítás vagy raktározás után alacsony hőmérsékleten, a készüléket használat előtt legalább 2 órán keresztül tartsa szobahőmérsékleten.

Teljesen tekerje ki a tápkábelt. Nedves törülközővel törölje meg a készülék burkolatát. Meleg vízzel és kímélő tisztítószerezrel, mossa el a készülék levehető tartozékait, mielőtt hálózatra

kapcsolná, várja meg, amíg a készülék és tartozékai megszáradnak. Első használat alkalmával jelentkező idegen szagok, nem jelentik a készülék meghibásodását.

II. KÉSZÜLÉK ÜZEMELTETÉSE

Összeszerelés és elhelyezés

A készülék szerelése előtt, győződjön meg, hogy a készülék le van kapcsolva a hálózatról. Használat előtt, válassza ki a megfelelő elhelyezési helyet. Következő feltételeket kell betartani: a készülék burkolatától számítva, felülről 50 cm, oldalakról 25 cm, a falaktól pedig legalább 25 cm szabad teret kell biztosítani.

Első használat előtt kapcsolja be a készüléket üresen és hagyja működni 20-25 percen keresztül. Ezután kapcsolja ki és hagyja a készüléket kihűlni. A készülék üzemeltetésre kész.

Használat

1. Áramosítsa a készüléket, állítsa a főkapcsolót "I" helyzetbe. Hagyja a készüléket melegedni 5 percen belül, a burok és a nyársak legyenek levéve.
2. Készítse elő a pácolt nyárshúst. A húsdarabokat úgy húzza a nyársra, hogy a hegyes végén és a fogónál szabad hely maradjon
3. Miután a fűtélem felmelegedett, helyezze a nyársakat a helyükre. A nyársakat úgy helyezze a készülékbe, hogy éles hegyével a készülék alján lévő speciális lyukba, a csavart része pedig a felső lemezkorong vágatába illeszkedjen.

 Az elektromos grillezőt üzemeltetése során, használjon konyhai fogókesztyűt és konyhakendőt, égési sebek elkerülése érdekében, ne érintse a készülék felforrósodott részeit.

4. Helyezze be az összes nyársat és győződjön meg, hogy azok forognak. Ezután az elektromos grillezőt zárja le a burkolattal.
5. A sütés végén állítsa a főkapcsolót "0" helyzetbe, áramtalanítsa a készüléket, vegye le a felső burkot a fogantyúján fogva és vegye ki a nyársakat a hússal.

 Abban az esetben, ha a saslíksütő felborulna, a melegítőelem automatikusan kikapcsol. Vegye figyelembe, hogy amikor a készülék visszakerül függőleges helyzetbe a melegítés automatikusan folytatódik!

III. KÉSZÜLÉK KARBANTARTÁSA

Tisztítás előtt, győződjön meg, hogy a készülék le van kapcsolva a hálózatról és teljesen kihűlt. Tartsa a készüléket állandóan tiszta állapotban.

Tisztításhoz használjon szivacsot, puha törlőkendőt és szappanos vizet. Tisztításhoz ne használjon vegyi vagy durva tisztítóanyagokat, melyek karcosítják és rontják a készülék és tartozékai kinézését.

 **Tilos a készüléket vízbe meríteni vagy folyó csapviz alá rakni.**
Tilos a készülék mosogatógép általi tisztítása.

Tárolás és további felhasználás előtt tisztítsa meg és törölje szárazra a készülék részeit. Tárolja a készüléket száraz, jól szellőző helyen, távol a melegítő készülékektől és napsugarak hatásától. Szállítás és tárolás közben tilos a készüléket olyan mechanikai befolyásnak alávetni, amely meghibásodáshoz és/vagy a csomagolás sérüléséhez vezethet.

Védje a csomagolást a víz és egyéb folyadék hatásától.

IV. MIELŐTT SZERVIKÖZPONTHOZ FORDULNA

Meghibásodás	Lehetséges ok	Elhárítás módja
A készülék nem kapcsol be	A készülék nincs hálózatra kapcsolva	Ellenőrizze és kapcsolja a készüléket kellőképpen a hálózatra
	Nincs hálózati feszültség	Kapcsolja a készüléket működő aljzatba

 Amennyiben nem sikerül orvosolni a hibákat, forduljon szervizbe.



Környezetbarát hulladékkezelés (elektromos és elektronikus berendezések kezelése)

A csomagolás, a felhasználói kézikönyv, valamint maga a készülék újrafeldolgozását a helyi újrahasznosítási program keretében kell elvégezni. Gondoskodjon környezetéről: ne dobjon ki ilyen termékeket általános háztartási hulladékkal együtt.

A használt (rég) készülékek nem dobhatók ki a háztartási szeméttel együtt, ezek hulladékkezelését külön kell elvégezni. A régi, használt készülékeket a tulajdonosuk speciális hulladék átvevő helyekre kell szállítsa, illetve megfelelő szervezetknél kell, hogy leadja. Ezzel, Ön segíti az értékes alapanyagok feldolgozásával és szennyezőanyagok tisztításával kapcsolatos programot.

A készülék az elektromos és elektronikus berendezések hulladékairól szóló 2012/19/ EU számú irányelvnek megfelelő feliratokkal van ellátva.

Az irányelv az EU egészére érvényes kereteket állapít meg a használt készülékek visszavételére és újrahasznosítására vonatkozóan.

 Преди да използвате даденото изделие, внимателно прочетете ръководството за експлоатация и го запазете за справки в бъдеще. Правилното използване на уреда ще удължи значително неговия срок на експлоатация.

Мерките за безопасност и инструкциите, съдържащи се в даденото ръководство, не обхващат всички възможни ситуации, които могат да възникнат в процеса на употреба на уреда. При работа с устройството потребителят е длъжен да се ръководи от здравия смисъл и да бъде внимателен.

МЕРКИ ЗА БЕЗОПАСНОСТ

- Производителят не носи отговорност за повреди, които са резултат от неспазване на изискванията на техниката за безопасност и правилата за използване на уреда.
- Този електрически уред представлява устройство за приготвяне на храна в битови условия и може да се използва в квартири, вили или в други подобни условия на непромишлена експлоатация. Промишлено или всяко друго използване на уреда не по предназначение се смята за нарушаване на условията за правилна експлоатация на изделието. В този случай производителят не носи отговорност за възможните последици.
- Преди да включите устройството в електрическата мрежа, проверете съпада ли нейното напрежение с номиналното напрежение на захранването на уреда (вж. техническите характеристики или фирмената табелка на изделието).
- Използвайте удължител, който е предвиден за използването от уреда мощност – несъответствието на параметрите може да предизвика късо съединение и запалване на кабела.
- Включвайте уреда само към заземени контакти – това е задължително изискване за защита от токов удар. Когато използвате удължител, уверете се, че той също е заземен.
- След използване на уреда, по време на почистване и преместване, изключвайте уреда от контакта. Изключвайте захранващия кабел със сухи ръце, като го държите за щепсела, а не за шнура.

- Не изтегляйте захранващия кабел през каси на врати или близо до източници на топлина. Внимавайте кабелът да не се усуква и да не се прегъва, както и да не се докосва до остри предмети, ъгли и ръбове на мебели.

 **ПОМНЕТЕ:** случайната повреда на захранващия кабел може да доведе до повреди, които не съответстват на условията на гаранцията, както и до токов удар. Повреденият захранващ кабел трябва незабавно да се смени в сервизен център.

- Не поставяйте уреда с работния съд върху мека повърхност, не го покривайте по време на работа – това може да доведе до прегряване и повреда на устройството.
- По време на работа уредът се нагрява. За предотвратяване на изгаряния не докосвайте металните части на грила за шишчета.
- Забранено е използването на уреда на открит въздух – попадането на влага или чужди предмети вътре в корпуса може да доведе до сериозна повреда на устройството.
- Преди да започнете да почиствате уреда, уверете се, че е изключен от електрическата мрежа и е напълно изстинал. Спазвайте строго инструкциите за почистване на уреда.

 **ЗАБРАНЕНО** е потапянето на корпуса на уреда във вода или поставянето му под водна струя!

- Деца на възраст от 8 години и по-възрастни и лица с намалени физически, сензорни или умствени възможности или липса на опит или познания, могат да използват уреда само под надзора и / или, ако те са били инструктирани за безопасно използване на устройството и да осъзнаят, рисковете, свързани с неговата употреба. Децата не трябва да си играят с уреда. Пазете уреда и захранващия кабел на място, недостъпно за деца под 8 години. Почистването и поддръжката на уреда, не трябва да се правят от деца без надзора на възрастен.

- Материалът на опаковката (пластмаса и полистирен, и т. н.) може да бъде опасно за децата. Опасност от задушаване! Съхранявайте го в недостъпни за децата места.
- Забранен е самостоятелният ремонт на прибора или правене на промени в конструкцията му. Ремонтът на уреда трябва да се извършва само от специалист от упълномощен сервизен център. Непрофесионално извършеният ремонт може да доведе до счупване на уреда, травми и повреда на имущество.



ВНИМАНИЕ! *Забранено е използването на уреда, ако са налице някакви дефекти.*



ВНИМАНИЕ! *Гореща повърхност.*

Технически характеристики

Вид на уреда	електрически грил за шишчета
Модел.....	RBQ-0252-E
Напрежение.....	220-240 В, 50/60 Гц
Номинална мощност.....	900 Вт
Електрическа безопасност.....	клас I
Честота на въртенето на шишовете	2 об/мин
Габаритни размери.....	215 × 180 × 465 мм
Тегло нето.....	1,8 кг

Комплект

Електрически грил за шишчета.....	1 бр.
Кожух.....	1 бр.
Шиш.....	6 бр.
Чашки.....	5 бр.
Ръководство за експлоатация.....	1 бр.
Сервизна книжка.....	1 бр.

Производителят има право да прави промени в дизайна, комплектацията и в техническите характеристики на изделието в процеса на усъвършенстване на продукцията си, без да уведомява предварително за тези изменения. В спецификациите се допуска отклонение от ±10%.

Конструкция на модела (схема А1, стр. 3)

1. Дръжка
2. Шиш
3. Нагревателен елемент
4. Чашки
5. Корпус
6. Бутон включване/изключване
7. Кожух
8. Датчик във вертикално положение
9. Кабел на електрозахранването

I. ПРЕДИ ПЪРВАТА УПОТРЕБА

Внимателно извадете уреда и компонентите му от кутията. Отстранете всички опаковъчни материали и рекламни стикери.



Задължително запазете на мястото им предупредителните стикери, стикерите-указатели (ако има такива) и табелката на корпуса със серийния номер на изделието!

След транспортиране или съхраняване при ниски температура трябва да оставите уреда при стайна температура не по-малко от 2 часа, преди да го включите.

Развийте изцяло захранващия кабел. Избършете корпуса на уреда с влажна кърпа. Подвижните детайли измийте със сапунена вода. Внимателно подсушете всички елементи на уреда, преди да го включите в мрежата. Появяването на странична миризма при първото използване не е следствие от неизправност на уреда.

II. ИЗПОЛЗВАНЕ НА УРЕДА

Сглобяване и инсталиране

Преди да започнете да сглобявате уреда, уверете се, че е изключен от електрическата мрежа.

Преди инсталирането изберете подходящото за това място. То трябва да съответства на следните условия: свободното пространство отгоре трябва да бъде не по-малко от 50 см, от страни – 25 см, между задната стена на уреда и стената – не по-малко от 25 см.

Преди първото използване включете празния уред и го оставете да поработи 20-25 минути. След това го изключете и го оставете да изстине. Уредът е готов за експлоатация.

Използване

1. Включете прибора в електрическата мрежа, поставете бутона включване/изключване в положение "I". Оставете прибора да се нагрява в течение на 5 минути, покритието и шишовите трябва да бъдат снети.
 2. Подгответе мариновано месо за шисчетата. Нанизвайте месото така, че на шиша откъм острието и откъм дръжката да остава свободно място.
 3. След като нагревателят се нагрее, последователно поставете шишовите по местата им. Отпуснете шиша така, че острието да влезе в специалния отвор на дъното на чашата, а спираловидната част да влиза в отвора на горния диск.
-  *При работа с електрическия грил за шисчета използвайте кухненски ръкавици и кърпи. Не докосвайте нагретите части на уреда, за да предотвратите изгаряния.*
4. Поставете всички шишове и се уверете, че могат да се въртят. Покрийте електрическия грил за шисчета с кожата.
 5. След окончателното опичане на шисчетата поставете бутона включване/изключване в положение "0", изключете прибора от контакта, снемете горното покритие за дръжката и извадете шиша с шисчетата.

 *В случай на падане барбекюто автоматично ще се изключи нагревателя. Имайте предвид, че след връщането на уреда във вертикално положение нагревателят ще продължи автоматично!*

III. ПОДДРЪЖКА НА УРЕДА

Преди да започнете да почиствате уреда, уверете се, че е изключен от електрическата мрежа и е напълно изстинал. Винаги поддържайте уреда в чисто състояние.

За почистване на уреда използвайте сапунена вода, гъба или мека тъкан. Не използвайте за почистване химически и абразивни средства, които могат да оставят драскотини върху повърхността на детайлите и да развалят външния вид на уреда.

 *Забранено е потапянето на корпуса на уреда във вода или измиването му под водна струя.*

Забранено е почистването на уреда в съдомиялна машина.

За съхранение и повторно използване, почиствете и напълно подсушете всички части на уреда. Съхранявайте уреда на сухо и проветриво място далече от нагревателни уреди и попадането на преки слънчеви лъчи.

При транспортиране и съхранение се забранява излагането на уреда на механическо въздействие, което може да доведе до повреждането на уреда и/или наруши цялостността на опаковката.

Необходимо е пазенето на опаковката на уреда от попадане на вода и други течности.

IV. ПРЕДИ ДА ПОЗВЪНИТЕ В СЕРВИЗНИЯ ЦЕНТЪР

Неизправност	Възможни причини	Начини за отстраняване
Уредът не работи	Захранващият кабел не е включен в електрическата мрежа	Проверете правилността на включване на уреда към електрическата мрежа
	Няма напрежение в електрическата мрежа	Включете уреда към работещ електрически контакт

 *В случай, че неизправността не може да се отстрани, обърнете се към авторизиран сервизен център.*



Екологично безвредна утилизация (утилизация на електрическо и електронно оборудване)

Изхвърлянето на опаковката, ръководствата, както и самият уред трябва да се извърши в съответствие с местните програми за рециклиране. Проявете загриженост за околната среда и не изхвърляйте тези продукти с обикновените битови отпадъци.

Използваните (стари) уреди не трябва да се изхвърлят с другите битови отпадъци, те трябва да се утилизират отделно. Собствениците на старо оборудване трябва да отнесат уредите в специалните пунктове за събиране на такива отпадъци или да ги предадат в съответните организации. Така ще подпомогнете програмата за преработка на ценни суровини, както и за пречистване на замърсяващи вещества.

Даденият прибор е произведен в съответствие с Европейските директиви 2012/19/ ЕУ, регулиращи използването на електрически електронни уреди.

Дадената директива определя основните изисквания за използване и преработка на отпадъците от електрическите електронни прибори, действащи на територията на целия Европейски Съюз.

 *Prije početka korištenja ovog uređaja, pažljivo pročitajte uputu za njegovu upotrebu i čuvajte je kao priručnik. Pravilno korištenje uređaja može značajno produljiti vrijeme njegove upotrebe.*

Mjere opreza i instrukcije sadržane u ovim uputama ne obuhvaćaju sve moguće situacije koje mogu nastati pri rukovanju uređajem. Pri korištenju uređaja korisnik treba se rukovoditi zdravim razmišljanjem, biti oprezan i pažljiv.

MJERE SIGURNOSTI

- Proizvođač ne snosi odgovornost za oštećenja, koja su nastala uslijed nepoštovanja sigurnosnih normi i propisa za upotrebu.
- Ovaj električni aparat je višenamjenski aparat za pripremu hrane u domaćem okruženju, a može se koristiti u stanovima, vikendicama ili u drugim sličnim uvjetima neindustrijske namjene. Industrijska ili bilo koja druga zloupotreba aparata smatrati će se kršenjem pravilne upotrebe proizvoda. U ovom slučaju, proizvođač ne preuzima odgovornost za eventualne posljedice.
- Prije priključivanja aparata na električnu mrežu, provjerite da li je napon istovjetan sa naponom napajanja uređaja (pogledajte tehničke karakteristike ili tvorničku tablicu proizvoda).
- Koristite produžni kabel, predviđen za priključnu snagu uređaja – neusklađenost parametara može dovesti do kratkog spoja ili pregorijevanja kabela.
- Uključujte uređaj samo na utičnice koje imaju uzemljenje, – to je obvezatan zahtjev glede zaštite od strujnog udara. Kada koristite produžni kabal, uvjerite se da i on, također, ima uzemljenje.
- Isključite aparat iz utičnice nakon njegove upotrebe, ta prilikom njegovog čišćenja ili prenošenja. Izvucite električni gajtan suhim rukama, držeći ga za utikač, a ne za vodič.
- Ne stavljajte kabel za napajanje kroz vrata ili u blizini izvora topline. Uvjerite se da kabel nije upleten i da se ne savija, da ne dodiruje oštre predmete, rubove i namještaj.

STOP *UPAMTITE: slučajno oštećenje kabela za napajanje može prouzrokovati probleme koji nisu u skladu s jamstvom, kao i strujni udar. Oštećeni strujni kabel zahtijeva hitnu zamjenu u servisu.*

- Ne instalirajte aparat na mekanu površinu, nemojte ga pokrivati tijekom rada – to može dovesti do pregrijavanja i kvara.
- Za vrijeme rada aparat se grije. Da bi se izbjegle opekotine ne dotičite zagrijane metalne dijelove roštilja.
- Nije dozvoljeno korištenje aparata na otvorenom prostoru – dospjeće vlage ili stranih predmeta u kućište aparata može dovesti do njegovih ozbiljnih oštećenja.
- Prije čišćenja aparata, uvjerite se da je isključen iz električne mreže i da je potpuno hladan. Strogo se pridržavajte uputa za čišćenje aparata.

STOP *ZABRANJUJE se uranjanje aparata u vodu ili stavljanje pod tekuću vodu!*

- Djeca uzrasta do 8 godina i starija, te osobe s ograničenim fizičkim, čulnim ili intelektualnim sposobnostima ili sa nedostatkom iskustva ili znanja, mogu da koriste uređaj samo pod prismotrom i/ili u slučaju ako su isti prošli obuku glede propisa za sigurnu upotrebu uređaja i poimaju opasnosti vezane za njegovu upotrebu. Djeca se ne smeju igrati sa uređajem. Držite uređaj i njegov gajtan za napajanje strujom na mjestu nedostupnom za djecu mlađu od 8 godina. Čišćenje i održavanje uređaja ne smije obavljati djeca bez nad-zora odraslih.
- Materijali za pakiranje (folija, penoplast i t. d.) mogu biti opasni za djecu. Opasnost od gušenja! Čuvajte ga na mjestu nedostupnom za djecu.
- Nije dozvoljeno da samostalno obavljate popravku aparat ili da mijenjate njegov dizajn. Popravke aparata mora provoditi samo ovlašteni servisni centar. Neprofesionalno obavljen posao može dovesti do kvara aparata, ozljeda i oštećenja imovine.

STOP PAŽNJA! Zabranjuje se korištenje neispravnog uređaja.

OPREZ! Vruća površina.

Tehničke karakteristike

Tip aparata.....	roštilj električni
Model.....	RBQ-0252-E
Napon.....	220-240 V, 50/60 Hz
Nominalna snaga.....	900 W
Električna sigurnost.....	klasa I
Brzina okretanja štapova.....	2 o/min
Gabaritne veličine.....	215 × 180 × 465 mm
Težina.....	1,8 kg

Kompletiranje

Roštilj električni.....	1 kom.
Kućište.....	1 kom.
Štapovi.....	6 kom.
Posude.....	5 kom.
Uputa za upotrebu.....	1 kom.
Servisna knjižica.....	1 kom.

Proizvođač ima pravo na unošenje izmjena u dizajnu, kompletu, kao i na izmjene tehničkih karakteristika proizvoda u cilju poboljšanja svojih proizvoda bez prethodne najave takvih promjena. U tehničkim karakteristikama dopuštena je pogreška od ±10%.

Izvedba modela (shema A1, str. 3)

1. Ručica
2. Štapovi
3. Element za grijanje
4. Posude
5. Kućište
6. Tipka uključenje/isključenje
7. Obloga
8. Davač okomitog položaja
9. Električni kabel

I. PRIJE POČETKA KORIŠTENJA

Pažljivo izvadite proizvod i njegove dijelove iz kutije. Uklonite sve materijale za pakiranje i promidžbene naljepnice (ako ih ima).

! Obvezatno sačuvajte na svome mjestu pločicu sa serijskim brojem proizvoda na njegovom kućištu!

Nakon prijevoza ili čuvanja na niskim temperaturama potrebno je uređaj držati na sobnoj temperaturi najmanje 2 sata prije njegovog uključanja.

Potpuno odmotajte električni gajtan. Kućište aparata obrišite vlažnom krpom. Dijelove koji se vade operite mlazom vode, dobro osušite sve elemente aparata prije uključivanja u električnu mrežu. Pojava stranog mirisa kod prve upotrebe nije posljedica neispravnosti uređaja.

II. KORIŠTENJE UREĐAJA

Sklapanje i postavljanje

Prije nego što počnete sklapanje uređaja uvjerite se da je isti isključen iz električne mreže. Prije njegovog postavljanja odaberite pogodno mjesto. Ono mora odgovarati sljedećim uvjetima: slobodan prostor iznad uređaja mora iznositi najmanje 50 cm, sa strana – 25 cm, između stražnje stijenke uređaja i zida – najmanje 25 cm.

Prije prve upotrebe uključite prazan uređaj i ostavite ga da radi 20-25 minuta. Zatim ga isključite i ostavite ga da se ohladi. Uređaj je spreman za upotrebu.

Korištenje roštilja

1. Uključite uređaj u električnu mrežu, prebacije tipku uključenje/isključenje u položaj "I". Ostavite uređaj da se zagrije tijekom 5 minuta, obloga i šipke za nabijanje ražnjica moraju se ukloniti.
2. Pripremite marinirano meso za ražnjice. Nanižite meso tako da između komadića ostane slobodan prostor na štapu sa strane špica, kao i sa strane ručice štapa.
3. Kada se grijać zagrijao, postavite štapove sa mesom jedan po jedan. Postavite štapove tako da sečivo bude ubačeno u specijalni otvor na dnu posude, a da uvrtni dio ulazi u otvor gornjeg diska.

! Kod rada sa električnim roštiljem koristite hvatače i krpe, ne dotičite zagrijane dijelove uređaja, kako ne bi došlo do opekotina.

4. Postavite sve štapove i provjerite da li se mogu okretati. Zatvorite električni roštilj oblogom.
5. Nakon završetka pečenja ražnjica prebacite tipku uključenje/isključenje u položaj "0", isključite uređaj iz električne mreže, skinite gornju oblogu hvatanjem za ručicu i izvadite šipke sa ražnjicama.

i U slučaju pada automata za ražnjice grijni element će se automatski isključiti. Imajte u vidu da se nakon vraćanja uređaja u okomiti položaj grijanje automatski nastavlja.

III. ODRŽAVANJE UREĐAJA

Prije početka čišćenja uređaja uvjerite se da je isti isključen iz električne mreže i da se ohladio. Uređaj uvijek držite u čistom stanju.

Za čišćenje uređaja koristite vodu sa sapunicom, spužvu ili meku krpu. Ne koristite kemijske i abrazivne tvari za čišćenje, a koje mogu ostaviti ogrebotine na površini dijelova i pokvariti vanjski izgled uređaja.

STOP *Zabranjeno je uranjanje uređaja u vodu ili njegovo pranje pod mlazom vode.*

Zabranjeno je pranje uređaja u perilici za sudove.

Prije pohranjivanja i ponovnog iskorištavanja očistite i potpuno osušite sve dijelove uređaja. Čuvati na suhom, ventiliranom mjestu dalje od izvora topline ili izravnog sunčevog svjetla.

Tijekom transporta i skladištenja, ne izlažite uređaj na mehanička naprezanja, koji mogu dovesti do oštećenja uređaja i / ili povrede integriteta pakiranja.

Potrebno je voditi brigu o zaštiti pakiranja od vode i drugih tekućina.

IV. PRIJE OBRAĆANJA U SERVISNI CENTAR

Neispravnost	Mogući uzrok	Otklanjanje neispravnosti
Uređaj ne radi	Napojni kabel nije uključen u električnu mrežu	Provjerite pravilnost priključivanja uređaja na električnu mrežu
	Nema napona u mreži	Uključite uređaj u ispravnu utičnicu

i *Ako se problem i dalje javlja, obratite se ovlaštenom servisu.*



Ekološki neškodljivo iskorištavanje (iskorištavanje električnih i elektroničkih uređaja)

Utilizacija ambalaže, uputa za upotrebu, te samog uređaja potrebno je izvesti u skladu s lokalnim propisima za preradu otpada. Vodite računa o zaštiti okoliša: ne bacajte ove proizvode skupa sa običnim komunalnim smećem.

Iskorišteni (stari) uređaji se ne smiju bacati s ostalom kućanskom tehnikom, isti se moraju iskorištavati odvojeno. Vlasnici starih uređaja moraju donijeti uređaj na mjesta njihovog prijema ili ih predati za to specijaliziranim tvrtkama. Na taj način pomažete program za preradu dragocijениh sirovina, te očuvanju okoliša.

Ovaj je uređaj označen sukladno Europskoj direktivi 2012/19/EU, kojom se regulira korištenje uređaja nakon isteka životnog vijeka električnih i elektroničkih uređaja.

Ova direktiva utvrđuje osnovne zahtjeve glede korištenja i prerade otpada od električnih i elektroničkih uređaja koji se primjenjuju na cijelom teritoriju Europske unije.

 *Predtým, ako začnete používať tento výrobok, pozorne si prečítajte tento návod na použitie a uschovajte ho, aby ste v prípade potreby mali tento manuál vždy k dispozícii. Správne použitie prístroja značne predlží jeho životnosť.*

Bezpečnostné opatrenia a pokyny v tomto návode nepokrývajú všetky možné situácie, ktoré môžu nastať počas prevádzky zariadenia. Pri používaní tohto prístroja sa musí užívateľ riadiť zdravým rozumom, byť opatrný a pozorný.

BEZPEČNOSTNÉ OPATRENIA

- Výrobca nezodpovedá za škody spôsobené porušením bezpečnostných opatrení a nesprávnym použitím výrobku.
- Tento prístroj je elektrickým zariadením pre použitie v domácnosti. Prístroj je možné používať v bytoch, rodinných domoch alebo na chate a za iných podobných podmienok okrem priemyselných účelov. Priemyselné alebo akékoľvek iné použitie s iným účelom zariadenia sa pokladá za porušenie pokynov príslušného použitia výrobku. V tomto prípade výrobca nezodpovedá za možné následky a škody.
- Pred zapnutím zariadenia do elektrickej siete zkontrolujte, či sa zhoduje napätie elektrickej siete s menovitým napájacím napätím zariadenia (viď. Technické charakteristiky, resp. výrobný štítok na prístroji).
- Používajte predlžovačku, ktorá zodpovedá príkonu spotrebiča. Nezhoda parametrov môže spôsobiť skrat resp. vznietenie kábla.
- Spotrebič zapájajte iba do zásuvky, ktoré sú uzemnené – je to povinná požiadavka ochrany pred úrazom elektrickým prúdom. Uistite sa, že predlžovací kábel je tiež uzemnený.
- Vždy pripojte prístroj len k zásuvkám, ktoré sú zabezpečené uzemňovacím kontaktom s ochranným uzemňovacím vedením. To je nevyhnutelná požiadavka pre elektrickú bezpečnosť. Zároveň pri použití predlžovačky dbajte na to, aby bola uzemnená.
- Nepretahujte elektrickú šnúru cez dverné otvory alebo v blízkosti vykurovacích zdrojov. Dbajte na to, aby sa elektrická šnúra neprekrucovala,

nelámala, neprehýbala, nedotýkala se ostrých predmetov, rohov a okrajov nábytku.

STOP *PAMÄTAJTE SI: neočakávané poškodenie napájacieho kábla môže spôsobiť poruchy, ktoré neodpovedajú záručným podmienkam, ako aj úrazy elektrickým prúdom. Poškodený napájací kábel musí byť hneď vymenený vservisnom centru.*

- Prístroj s pracovnou nádobou nemôže byť umiestnený na mäkkom povrchu, pritom by tento povrch mal byť teplovzdorný. Nezakrývajte prístroj počas prevádzky, lebo môže to spôsobiť poruchu a priviesť k poškodeniu prístroja.
- Počas prevádzky sa prístroj zohrieva! Buďte opatrní! Nedotýkajte sa telesa prístroja počas prevádzky, aby nedošlo k popáleniu.
- Zakazuje sa používať prístroj v otvorenom priestore: preniknutie vlhkosti do kontaktnej skupiny alebo zásah cudzích predmetov do vnútra telesa môže spôsobiť vážne poruchy zariadenia.
- Pred čistením prístroja presvedčte sa, že je odpojený od elektrickej siete a úplne vychladol. Postupujte prísne podľa pokynov na čistenie.
- STOP** *ZAKAZUJE SA ponárať prístroj do vody alebo nechávať ho umývať pod tečúcou vodou!*
- Deti vo veku 8 rokov a staršie osoby, osoby so zníženými fyzickými, zmyslovými alebo duševnými schopnosťami, alebo nedostatkom skúseností a znalostí môžu používať prístroj iba pod dohľadom inej osoby a / alebo v prípade, že boli poučené o jeho bezpečnom používaní a sú si vedomé nebezpečenstva spojeného s jeho používaním. Deti by sa nemali hrať so spotrebičom. Udržujte prístroj a napájací kábel mimo dosahu detí mladších ako 8 rokov. Čistenie a údržba zariadenia nesmú vykonávať deti bez dozoru dospelých osoby.
- Obalový materiál (film, pena, atď.) môže byť pre deti nebezpečný. Nebezpečenstvo udusení! Uchovávajte mimo dosahu detí.

- Zakazuje sa samostatne vykonávať opravy zariadenia resp. meniť jeho konštrukciu. Všetky servisné a opravárske práce môže vykonávať len autorizované servisné centrum. Neprofesionálne vykonaná práca môže spôsobiť poruchu zariadenia ako aj úrazy a poškodenia majetku.

STOP

POZOR! Zakazuje sa používať zariadenia s akoukoľvek poruchou.



POZOR! Horúci povrch.

Technické charakteristiky

Typ prístroja.....	elektrický gril
Model.....	RBQ-0252-E
Napätie.....	220-240 V, 50/60 Hz
Menovitý výkon	900 W
Elektrická bezpečnosť.....	trieda I
Rýchlosť otáčania jehlic.....	2 ot/min
Rozmery.....	215 × 180 × 465 mm
Netto.....	1,8 kg

Súprava

Elektrický gril	1 ks.
Púzdro	1 ks.
Grilovacie ihly.....	6 ks.
Misky.....	5 ks.
Návod na použitie.....	1 ks.
Servisná knižka.....	1 ks.

SVK

Výrobca má právo vykonávať zmeny designu, súpravy ako aj zmenu technických parametrov počas zdokonaľovania svojej produkcie bez predbežného oznámenia týchto zmien. Technické charakteristiky umožnili chybu ±10%.

Zloženie prístroja (schéma A1, str. 3)

1. Rukoväť
2. Grilovacie ihly
3. Topné teleso
4. Misky
5. Teleso
6. Tlačidlo On/Off
7. Púzdro
8. Vertikálny snímač polohy
9. Elektrický napájací kábel

I. PRED PRVÝM ZAPNUTÍM

Opatrne vytiahnite výrobok a jeho súčiastky z krabice. Odstráňte všetky baliacie materiály a reklamné nálepky.



Nesmú sa odstraňovať z pohonnej jednotky varovné štítky, informačné nálepky (v prípade keď sú) a nálepka, na ktorej je uvedené výrobné číslo!

Po prepravovaní alebo uschovaní prístroja pri nízkych teplotách nechajte ho stáť pri izbovej teplote v priebehu minimálne 2 hodiny pred prvým zapnutím.

Celkom rozmontajte napájací kábel. Utrite teleso prístroja vlhkou tkaninou. Snímateľné súčiastky prístroja omyte mydlovou vodou, dôkladne vysušte všetky prvky prístroja pred jeho pripojením k elektrickej sieti. Pri prvom použití je možný vznik cudzieho zápachu, čo nie je dôsledkom poruchy prístroja.

II. POUŽITIE PRÍSTROJA

Montáž a inštalácia

Predtým ak začnete s montážou prístroja, ubezpečte sa, že je odpojený od elektrickej siete. Pred montážou prístroja vyberte si vhodné pre tieto účely miesto. Toto miesto by malo spĺňať nasledujúce podmienky: voľný priestor shora by mal tvoriť minimálne 50 cm, po stranách 25 cm, medzi zadnou stenou prístroja a stenou minimálne 25 cm. Pred prvým použitím zapnite prázdny prístroj a nechajte ho v pracovnom stave cca 20-25 minút. Potom vypnite a nechajte elektrický gril vychladnúť. Prístroj je pripravený k prevádzke.

Používanie spotrebiča

1. Pripravený k prevádzke elektrický gril pripojte k elektrickej sieti a nechajte sa ohrievať počas 5 minút. Pritom grilovacie ihly treba odstrániť.
2. Pripravte marinované mäso na grilovanie. Navliekajte mäso takým spôsobom, aby zostávalo voľné miesto na grilovacej ihle aj zo strany špičky, aj zo strany rukoväti.
3. Po zahriatí ohrievača umiestnite grilovacie ihly jednu za druhou na príslušné miesta. Dajte grilovaciu ihlu do grilu tak, aby špička vošla do špeciálneho otvoru na dne misky a špirálová časť sa dostala do otvoru horného disku.

 *Počas práce s elektrickým grilom vždy používajte príchytky a uteráky, nedotýkajte sa horúcich častí prístroja, aby sa nedošlo do nebezpečnosti popálenia.*

4. Umiestnite všetky grilovacie ihly ubezpečte sa, že sa otáčajú. Prikryte elektrický gril púdzrom.
5. Po ukončení grilovania odpojte prístroj od elektrickej siete, odstráňte grilovacie ihly spolu s grilovaným mäsom.

 *V prípade pádu ražne sa výhrevné teleso automaticky vypne. Po opätovnom vrátení prístroja do zvislej polohy bude ohrev pokračovať automaticky!*

III. ČISTENIE A ÚDRŽBA PRÍSTROJA

Pred čistením prístroja presvedčte sa, že je odpojený od elektrickej siete a úplne vychladol. Prístroj udržiavajte vždy čistý.

Prístroj môžete čistiť mydlovou vodou a špongiou alebo mäkkou tkaninou. Na čistenie prístroja nepoužívajte chemické alebo abrazívne prostriedky, ktoré môžu nechávať škrabance na povrchu súčiastok a pokaziť zovňajšok prístroja.

 **ZAKAZUJE SA** ponárať prístroj do vody alebo nechávať ho umývať pod tečúcou vodou. Zakazuje sa čistenie telesa prístroja v myčke na riad.

Pred uložením a opätovným použitím prístroj očistite a utrite všetky časti zariadenia dosucha. Prístroj skladujte na suchom a vetranom mieste, chráňte ho pred zdrojmi tepla a priamym slnečným žiarením.

Počas prepravy a skladovania je zakázané vystavovať prístroj mechanickému namáhaniu, ktoré by mohlo viesť k poškodeniu zariadenia a / alebo porušeniu celistvosti obalu.

Obal od prístroja je potrebné chrániť pred vodou a inými kvapalinami.

IV. PRED ORÁTENÍM SA NA SERVISNÉ CENTRUM

Porucha	Prípadné príčiny	Odstránenie chyby
Prístroj nefunguje	Napájací kábel nie je pripojený k elektrickej sieti	Zkontrolujte, či je prístroj správne pripojený k elektrickej sieti
	V elektrickej sieti chyba napájania, nie je elektrický prúd	Zapnite prístroj do správne fungujúcej zásuvky

 *Ak sa problém nepodarilo vyriešiť, obráťte sa na autorizované servisné stredisko.*



Ekologicky neškodlivá recyklácia (recyklácia elektrického spotrebiča)

Likvidácia obalu, manuálu, ako aj samotného zariadenia musí byť vykonaná v súlade s miestnymi programami recyklácie. Prejavte záujem o ochranu životného prostredia: nevyhadzujte takéto prístroje do bežného komunálneho odpadu.

 Opatrebované (staré) prístroje nemôžu byť vyhodené spolu s ostatnými bežnými smetami. Musia byť recyklované zvlášť. Majitelia opotrebovaných zariadení musia odnieť prístroje do špeciálnych zberných alebo ich odovzdať zodpovedajúcim organizáciám. Takouto činnosťou podporujete program na recykláciu cenných surovín a taktiež chránite ovzdušie od škodlivých látok.

Tento spotrebič v súlade s európskou smernicou 2012/19/EÚ, ktorá sa riadi likvidáciu elektrických a elektronických zariadení.

Táto smernica definuje základné požiadavky na likvidáciu a recykláciu odpadov z elektrických a elektronických zariadení, ktoré platia v celej Európskej únii.

 *Než začnete tento výrobek používat, přečtěte si pozorně tento návod k použití a uschovejte ho, abyste měl(a) tento manuál v případě potřeby k dispozici. Správné použití přístroje značně prodlužuje jeho životnost.*

Bezpečnostní opatření a pokyny v tomto návodu nepokrývají všechny možné situace, které mohou nastat během provozu zařízení. Při používání tohoto přístroje se musí uživatel řídit zdravým rozumem, být opatrný a pozorný.

BEZPEČNOSTNÍ OPATŘENÍ

- Výrobce neodpovídá za škody způsobené porušením bezpečnostních opatření a nesprávným použitím výrobku.
- Tento přístroj lze použít v bytech, rodinných či venkovských domech (resp. na chatě) a za jiných podobných podmínek mimo průmyslové použití. Průmyslové či jakékoliv použití s jiným účelem zařízení se pokládá za porušení pokynů příslušného použití výrobku. V tomto případě výrobce neodpovídá za možné následky a škody.
- Před zapnutím zařízení do elektrické sítě zkontrolujte, zda se shoduje napětí elektrické sítě s jmenovitým napájecím napětím zařízení (viz. Technické charakteristiky resp. výrobní štítek výrobku).
- Použijte prodlužovačku, která odpovídá příkonu spotřebiče. Neshoda parametrů může způsobit zkrat resp. vznícení kabelu.
- Vždy připojte přístroje pouze k zásuvkám, majícím uzemňovací kontakt s ochranným uzemňovacím vedením – je to závazný požadavek elektrické bezpečnosti. Při použití prodlužovačky taky dbejte na to, aby měla uzemnění.
- Vždy odpojte přístroj z elektrické zásuvky okamžitě po skončení jeho použití a taky během čištění nebo přemístění. Vytahujte elektrickou šňůru suchýma rukama, přitom přidržujte ji za zástrčku, nikoliv za šňůru.
- Nepřetahujte elektrickou šňůru přes dveřní otvory nebo v blízkosti zdrojů tepla. Dbejte o to, aby se elektrická šňůra nepřekrucovala, nelámala, nepřehýbala, nedotýkala se ostrých předmětů, rohů a okrajů nábytku.

 **PAMATUJTE SI:** náhodné poškození napájecího kabelu může způsobit poruchy, které neodpovídají záručním podmínkám, rovněž taky úraz

STOP



elektrickým proudem. Poškozený napájecí kabel vyžaduje okamžitou výměnu v servisním středisku.

- Přístroj s pracovní nádobou neumísťujte na měkkém povrchu, za provozu nepřikrývejte ho ručníkem či ubrouskem, protože to by mohlo způsobit přehřátí a poruchu zařízení.
- Během provozu se přístroj zahřívá. Nedotýkejte se horkých kovových částí elektrického grile, mohli byste si způsobit popálení.
- Zakazuje se používání přístroje v otevřeném prostoru: proniknutí vlhkosti do přístroje nebo zásah cizích předmětů dovnitř tělesa může způsobit vážné poruchy zařízení.
- Před čištěním přístroje přesvědčte se, že je odpojen od elektrické sítě. Pečlivě postupujte podle pokynů na čištění.

STOP

ZAKAZUJE SE ponořovat přístroj do vody nebo nechávat ho umývat pod tekoucí vodou!

- Přístroj může být používán dětmi ve věku od 8 let a také lidmi s fyzickými, smyslovými, duševními odchylkami nebo nedostatečnými zkušenostmi a znalostmi tehdy, jestli je nad nimi dozor a byly-li proškoleny se zaměřením na bezpečné používání tohoto přístroje a v případě, mají-li představu o potenciálním nebezpečí, spojeném s používáním přístroje. Děti si nesmí hrát s přístrojem. Skladujte přístroj v místě nedostupném pro děti mladší 8 let. Čištění a obsluhu přístroje nemusí provádět děti bez dozoru dospělých.
- Obalový materiál (folie, polystyren a t. p.) může být nebezpečný pro děti. Nebezpečí udušení! Chraňte jej v místě nedostupném pro děti.
- Zakazuje se samostatně provádět opravy zařízení resp. měnit jeho konstrukci. Všechny servisní a opravářské práce musí vykonávat autorizované servisní středisko. Neprofesionálně vykonaná práce může způsobit poruchu zařízení a taky úrazy a poškození majetku.

STOP

POZOR! Zakazuje se provozovat zařízení s jakoukoliv poruchou.



POZOR! Horký povrch.

CZE

Technické charakteristiky

Typ přístroje.....	elektrický gril
Model.....	RBQ-0252-E
Napětí.....	220-240 V, 50/60 Hz
Jmenovitý výkon.....	900 W
Elektrická bezpečnost.....	třída I
Rychlost otáčení jehlic.....	2 ot/min
Rozměry.....	215 × 180 × 465 mm
Netto.....	1,8 kg

Kompletace

Elektrický gril.....	1 ks.
Pouzdro.....	1 ks.
Jehlice.....	6 ks.
Mističky.....	5 ks.
Návod k použití.....	1 ks.
Servisní knížka.....	1 ks.

Výrobce má právo provádět změny designu, kompletace a rovněž i změnu technických parametrů během zdokonalení své produkce bez předběžného oznámení takových změn. V technických specifikacích je povolena chyba ±10%.

Složení přístroje (schéma A1, str. 3)

1. Rukojeť
2. Jehlice
3. Topné těleso
4. Mističky
5. Těleso
6. Tlačítko
7. Pouzdro
8. Snímač vertikální
9. Přívodní kabel

I. PŘED PRVNÍM ZAPNUTÍM

Opatrně vyndejte výrobek a jeho součástky z krabice. Odstraňte všechny balící materiály a reklamní samolepky.

 *Nesmí se odstraňovat z tělesa přístroje varovné štítky, informační nálepky (resp. samolepky ukazatele – pokud jsou) a nálepka, na které je uvedeno sériové (výrobní) číslo!*

Po přepravě či uschování přístroje při nízkých teplotách nechte ho stát při pokojové teplotě po době minimálně 2 hodiny před prvním zapnutím.

Plně odviňte napájecí kabel. Otřete těleso přístroje vlhkým hadříkem. Odnímatelné součástky přístroje omyjte mýdlovou vodou, důkladně vysušte všechny prvky přístroje před jeho připojením do elektrické sítě. Při prvním použití je možný vznik cizího zápachu, co není důsledkem poruchy přístroje.

II. POUŽITÍ PŘÍSTROJE

Montáž a instalace

Než začnete montáž přístroje, přesvědčte se, že je odpojen od elektrické sítě.

Před montáží přístroje vyberte si vhodné k tomuto účelu místo. Toto místo by mělo odpovídat následujícím podmínkám: volný prostor shora musí být nejméně 50 cm, po stranách – 25 cm, mezi zadní stěnou přístroje a stěnou – nejméně 25 cm.

Před prvním použitím zapněte prázdný přístroj a pak ho nechte v provozu cca 20-25 minut. Pak vypněte a nechte elektrický gril vychladnout. Přístroj je připraven k provozu.

Použití přístroje

1. Připojte přístroj do sítě, tlačítko zapnutí/vypnutí přepněte do polohy "I". Nechte přístroj nahřívat po dobu 5 minut, kryt a jehlice na grilování musí být vyjmuty.
2. Připravte marinované maso na grilování. Navlékejte maso takovým způsobem, aby bylo zanecháno volné místo na části jehlice ze strany špičky, a taky ze strany rukojeti.
3. Po zahřátí ohříváče umístěte jehlice jednu za druhou na odpovídající místa. Dejte jehlici do grilu tak, aby špička byla vložena do speciálního otvoru na dně mističky, spirálová část se pak dostala do otvoru horního disku.

 *Při práci s elektrickým grilem vždy použijte přichytky a ručníky, nedotýkejte se horkých částí přístroje, aby se zabránilo nebezpečí popálení.*

4. Umístěte všechny jehlice a přesvědčte se, že se mohou otáčet. Zavíte elektrický gril pouzdrům.
5. Po ukončení přípravy šašlíků přepněte tlačítko zapnutí/vypnutí do polohy "0", odpojte přístroj od sítě, za držadla sejměte vrchní kryt a vytáhněte jehlice s hotovými šašlíky.

 *V případě pádu šašlíkovače dojde k automatickému vypnutí ohříváče. Nezapomeňte, že po vrácení přístroje do vertikální polohy se ohřev automaticky obnoví.*

III. ČIŠTĚNÍ A ÚDRŽBA PŘÍSTROJE

Před čištěním přístroje přesvědčte se, že je odpojen od elektrické sítě a úplně vychladl. Přístroj udržujte vždy čistý.

Přístroj můžete čistit mýdlovou vodou a houbičkou nebo měkkou tkaninou. K čištění přístroje nepoužívejte chemické ani abrazivní prostředky, které mohou zanechat rýhy či škrábance na povrchu součástek a pokazit vzhled přístroje.

 **ZAKAZUJE SE ponořovat přístroj do vody nebo nechávat ho umývat pod tekoucí vodou.**
ZAKAZUJE SE čištění tělesa přístroje v myčce nádobí.

Před uložením a opětovným použitím přístroj očistěte a vytřete všechny části zařízení dosucha. Přístroj skladujte na suchém a větraném místě, chráňte ho před zdroji tepla a přímým slunečním zářením.

Během přepravy a skladování je zakázáno vystavovat přístroj mechanickému namáhání, které by mohlo vést k poškození zařízení a / nebo porušení celistvosti obalu.

Obal od přístroje je třeba chránit před vodou a jinými kapalinami.

IV. NEŽ SE OBRÁTÍTE NA SERVISNÍ STŘEDISKO

Porucha	Možné příčiny	Odstranění chyby
Přístroj ne-funguje	Napájecí kabel není připojen k elektrické síti	Zkontrolujte, zda-li přístroj správně připojen k elektrické síti
	V elektrické síti chybí napájení, není elektrický proud	Zapněte přístroj do fungující zásuvky

 Pokud se problém nepodařilo vyřešit, obraťte se na autorizované servisní středisko.



Ekologicky čisté upotřebení (likvidace elektrického a elektronického zařízení)

Likvidaci obalu, návodu k použití a také samotného přístroje je nutné provádět v souladu s místním programem na zpracování druhotných odpadů. Projevte zájem o ochranu životního prostředí: nevyhazujte takové předměty spolu s běžným bytovým odpadem.

Použité (staré) přístroje se nemají vyhazovat s běžným domácím odpadem, musí se likvidovat odděleně. Majitelé starého zařízení jsou povinni je přinést do specializovaných sběrných míst, nebo odevzdat v příslušné organizaci. Pomáháte tím programům na zpracování druhotných odpadů a ochraně od zamořujících látek.

Tento přístroj je označen v souladu s Evropskou direktivou 2012/19/EU, regulující likvidaci elektrického a elektronického zařízení.

Daná direktiva vymezuje základní požadavky na zpracování a likvidaci odpadů od elektrických a elektronických přístrojů, platné na celém území Evropské unie.

⚠ Przed użyciem urządzenia należy zapoznać się z instrukcją obsługi. Prawidłowa eksploatacja przedłuży żywotność urządzenia.

Środki bezpieczeństwa i właściwego użytkowania w instrukcji obsługi nie zawierają opisu wszystkich sytuacji, które mogą wystąpić podczas użytkowania urządzenia. Podczas korzystania z urządzenia użytkownik powinien zachować ostrożność.

ŚRODKI BEZPIECZEŃSTWA

- Producent nie ponosi odpowiedzialności za uszkodzenia, wynikłe wskutek nieprzestrzegania wymogów bezpieczeństwa i zasad użytkowania wyrobu.
- Dane urządzenie elektryczne jest urządzeniem do przygotowywania jedzenia w warunkach domowych i może być używane w mieszkaniach, domach podmiejskich lub w innych podobnych warunkach eksploatacji nieprzemysłowej. Przemysłowe lub jakiegokolwiek inne niezgodne z przeznaczeniem wykorzystanie urządzenia będzie uważane za naruszenie warunków należytego użytkowania wyrobu. W takim przypadku producent nie ponosi odpowiedzialności za możliwe następstwa.
- Przed podłączeniem urządzenia do sieci elektrycznej sprawdź, czy jej napięcie jest zgodne z napięciem znamionowym zasilania urządzenia (zob. charakterystyki techniczne lub tabliczkę fabryczną wyrobu).
- Używaj przedłużacza, którego charakterystyki są stosowne do mocy pobieranej przez urządzenie, – niezgodność parametrów może doprowadzić do zwarcia lub zapalenia się przewodu.
- Podłączaj urządzenie tylko do gniazd, mających uziemienie, – jest to obowiązkowy wymóg bezpieczeństwa elektrycznego. Jeżeli korzystasz z przedłużacza, upewnij się, że on także posiada uziemienie.
- Wylączaj urządzenie z gniazda po użyciu, a także podczas jego czyszczenia lub przenoszenia. Przewód elektryczny wyjmuj suchymi rękami, trzymając go za wtyczkę, a nie za przewód.
- Nie przeciągaj przewodu elektrycznego przez otwory drzwiowe lub w pobliżu źródeł ciepła. Zwróć uwagę na to, aby przewód elektryczny nie był poskręcany

oraz nie miał zagieć, nie miał kontaktu z przedmiotami ostrymi, narożnikami i krawędziami mebli.

STOP

PAMIĘTAJ: przypadkowe uszkodzenie przewodu zasilającego może doprowadzić do porażenia prądem elektrycznym oraz do wystąpienia zakłóceń w pracy urządzenia, na które producent nie udziela gwarancji. Uszkodzony przewód zasilający powinien być niezwłocznie wymieniony przez producenta, jego przedstawiciela lub inną wykwalifikowaną osobę.

- Nie stawiaj urządzenia z naczyniem roboczym na miękkiej powierzchni, nie przykrywaj go podczas pracy – może to doprowadzić do przegrzania się i uszkodzenia urządzenia.
- Podczas działania urządzenie nagrzewa się! Aby uniknąć oparzeń, nie dotykaj nagrzaných części metalowych opiekacza do szaszłyków.
- Zabronione jest użytkowanie urządzenia na otwartym powietrzu – dostanie się wilgoci lub przedmiotów postronnych do wnętrza korpusu urządzenia może doprowadzić do jego poważnych uszkodzeń.
- Przed czyszczeniem urządzenia, upewnij się, że jest ono odłączone od sieci elektrycznej i całkowicie wystygło. Ścisłe przestrzegaj instrukcji odnośnie czyszczenia urządzenia.

STOP

Zanurzenie urządzenia w wodzie lub umieszczenie go pod strumieniem bieżącej wody jest ZABRONIONE!

- Dzieci w wieku 8 lat i więcej oraz osoby z ograniczonymi zdolnościami fizycznymi, sensorycznymi lub umysłowymi, a także osoby nieposiadające wiedzy lub doświadczenia nie powinny korzystać z urządzenia, chyba że będą one nadzorowane i/lub zostaną poinstruowane na temat korzystania z tego urządzenia w sposób bezpieczny oraz mają świadomość potencjalnych zagrożeń, wynikających z jego użytkowania. Dzieci powinny znajdować się pod nadzorem, aby nie dopuścić do zabawy z urządzeniem. Urządzenie oraz kabel zasilający przechowuj w miejscu niedostępnym dla

dzieci poniżej 8 lat. Czyszczenie i obsługa urządzenia nie powinny być przeprowadzane przez dzieci bez nadzoru osób dorosłych.

- Materiały pakunkowe (pianka, styropian itd.) mogą być niebezpieczne dla dzieci. Istnieje ryzyko zadławienia! Przechowuj je w miejscu niedostępnym dla dzieci.
- Zabroniona jest samodzielna naprawa urządzenia lub wprowadzanie zmian w jego budowie. Naprawę urządzenia powinien przeprowadzać wyłącznie specjalista autoryzowanego centrum serwisowego. Niefachowo wykonana naprawa może doprowadzić do zepsucia urządzenia, obrażeń i uszkodzenia mienia.



UWAGA! Korzystanie z uszkodzonego w dowolnym stopniu urządzenia jest zabronione.



OSTROŻNIE! Nagrzana powierzchnia.

Charakterystyki techniczne

Typ urządzenia.....	opiekacz elektryczny do szaszłyków
Model.....	RBQ-0252-E
Napięcie.....	220-240 V, 50/60 Hz
Zabezpieczenie przed porażeniem prądem elektrycznym.....	klasa I
Moc znamionowa.....	900 W
Prędkość obrotowa szpadek.....	2 obr./min.
Wymiary.....	215 × 180 × 465 mm
Waga netto.....	1,8 kg

Zestaw

Elektryczny opiekacz do szaszłyków.....	1 szt.
Ostona.....	1 szt.
Szpadki.....	6 szt.
Miseczki.....	5 szt.
Instrukcja obsługi.....	1 szt.
Książeczka serwisowa.....	1 szt.

Producent zastrzega sobie prawo do wprowadzania zmian w wyglądzie, zestawie oraz danych technicznych urządzenia w celu podwyższenia jakości urządzenia bez uprzedniego informowania. W danych technicznych dopuszcza się odchylenie ±10%.

POL

Budowa urządzenia (schemat A1, str. 3)

1. Uchwyt
2. Szpadki
3. Element grzewczy
4. Miseczki
5. Korpus
6. Przycisk włączenia/wyłączenia
7. Ostona
8. Czujnik pozycji pionowej
9. Przewód elektryczny

I. PRZED URUCHOMIENIEM URZĄDZENIA

Ostrożnie wyjmij wyrób i jego części z kartonu. Usuń wszystkie materiały opakunkowe i naklejki reklamowe.



Obowiązkowo zachowaj na miejscu naklejki ostrzegawcze, naklejki-wskazówki (jeżeli są) i tabliczkę z numerem seryjnym wyrobu na korpusie!

Po transportowaniu lub przechowywaniu urządzenia w niskiej temperaturze należy pozostawić je w temperaturze pokojowej na co najmniej 2 godziny przed włączeniem.

Całkowicie rozwiń przewód elektryczny. Korpus urządzenia przetrzyj wilgotną szmatką. Części zdejmowane przemij wodą z odrobiną płynu do mycia naczyń, dokładnie wysusz wszystkie elementy urządzenia przed podłączeniem do sieci elektrycznej. Pojawienie się niepożądanego zapachu przy pierwszym użyciu nie świadczy o niesprawności urządzenia.

II. EKSPLOATACJA URZĄDZENIA

Składanie i ustawienie

Przed przystąpieniem do składania urządzenia upewnij się, że jest ono odłączone od sieci elektrycznej.

Przed ustawieniem wybierz odpowiednie do tego miejsce. Powinno ono spełniać następujące warunki: wolna przestrzeń od góry powinna wynosić nie mniej niż 50 cm, po bokach – 25 cm, między tylną ścianką a ścianą – nie mniej niż 25 cm.

Przed pierwszym użyciem włącz pustą szaszłykownicę i daj jej popracować w ciągu 20-25 minut. Następnie wyłącz i daj opiekaczowi do szaszłyków wystygnąć. Urządzenie jest gotowe do użycia.

Użycie

1. Podłącz urządzenie do sieci elektrycznej, przesuń przycisk włączenia/wyłączenia do pozycji "I". Zaczekaj 5 minut, aż urządzenie nagrzej się, ostona i szpikulce powinny być zdjęte.
2. Przygotuj marynowane mięso na szaszłyki. Nadziewaj mięso tak, aby pozostawało wolne miejsce na części szpadki ze strony ostrza, oraz ze strony uchwyty.
3. Po rozgrzaniu się nagrzewacza, po kolei wstaw szpadki na miejsce. Opuść szpadkę tak, aby ostrze trafiło do specjalnego otworu na dnie miseczki, a część kręcona wchodziła do otworu w tarczy górnej.

 *Podczas pracy z opiekaczem do szaszłyków używaj rękawic kuchennych i ręczników, nie dotykaj nagranych części urządzenia, aby uniknąć oparzeń.*

4. Wstaw wszystkie szpadki i upewnij się, że mogą one obracać się. Załóż na opiekacz do szaszłyków ostonę.
5. Po zakończeniu smażenia szaszłyków przesuń przycisk włączenia/wyłączenia do pozycji "0", odłącz urządzenie od sieci elektrycznej, zdejmij górną ostonę za rączki i wyjmij szpikulce z szaszłykami.

 *W razie upadku szaszłykownicy nastąpi automatyczne odłączenie elementu grzewczego. Po przywróceniu urządzeniu pozycji pionowej nagrzewanie będzie kontynuowane automatycznie!*

III. OBSŁUGA URZĄDZENIA

Przed czyszczeniem urządzenia, upewnij się, że jest ono odłączone od sieci elektrycznej i całkowicie wystygło. Zawsze utrzymuj urządzenie w stanie czystym.

Do czyszczenia urządzenia używaj wody z odrobiną płynu do mycia naczyń, gąbki lub miękkiej szmatki. Nie używaj chemicznych i ściernych środków do czyszczenia, które mogą pozostawić zadrapania na powierzchni części składowych i naruszyć wygląd zewnętrzny urządzenia.

 **ZABRONIONE** jest zanurzanie urządzenia w wodzie lub mycie go pod wodą bieżącą.

ZABRONIONE jest mycie urządzenia w zmywarce.

Przed przechowywaniem i ponownym użyciem urządzenia należy wyczyścić i wysuszyć wszystkie części urządzenia. Urządzenie należy przechowywać w suchym miejscu z dala od źródeł ciepła i bezpośredniego oddziaływania promieni słonecznych.

Na opakowanie urządzenia nie powinna kapać woda i inne substancje ciekłe.

Transport produktu powinien odbywać się zgodnie z zaleceniami umieszczonymi na opakowaniu.

IV. ZANIM ZWRÓCISZ SIĘ DO SERWISU PRODUCENTA

Usterka	Możliwa przyczyna	Sposób usunięcia
Urządzenie nie działa	Przewód zasilający nie jest podłączony do sieci elektrycznej Brak napięcia w sieci	Sprawdź prawidłowość podłączenia urządzenia do sieci elektrycznej Podłącz urządzenie do sprawnego gniazda

 *Jeśli usterki w pracy aplikacji nie zostaną usunięte, należy zwrócić się do autoryzowanego centrum serwisowego.*



Ekologicznie nieszkodliwa utylizacja (utyliczacja sprzętu elektrycznego i elektronicznego)

Po zakończeniu okresu użytkowania opakowanie, instrukcję użytkowania, a także samo urządzenie należy oddać do punktu zbiórki i recyklingu urządzeń elektrycznych i elektronicznych. Nie należy wyrzucać tego typu wyrobów wraz ze zwykłymi odpadami z gospodarstwa domowego.

Użytych (starych) urządzeń nie należy wyrzucać z pozostałymi odpadami bytowymi, należy je utylizować oddzielnie. Posiadacze starych urządzeń powinni dostarczyć je do specjalnych punktów odbiorczych. Jednocześnie Twój wkład w prawidłową utylizację niniejszego produktu przyczynia się do oszczędnego wykorzystywania zasobów naturalnych oraz przyczynia się do nieprzedostawiania się do środowiska naturalnego potencjalnie niebezpiecznych substancji. Dane urządzenie oznaczone jest zgodnie z Dyrektywą Europejską 2012/19/EU, regulującą utylizację sprzętu elektrycznego i elektronicznego.

Dyrektywa ta określa podstawowe wymagania odnośnie utylizacji i przeróbki odpadów ze sprzętu elektrycznego i elektronicznego, obowiązujące na całym terytorium Unii Europejskiej.

 Прежде чем использовать данное изделие, внимательно прочитайте руководство по эксплуатации и сохраните его в качестве справочника. Правильное использование прибора значительно продлит срок его службы.

Меры безопасности и инструкции, содержащиеся в данном руководстве, не охватывают все возможные ситуации, которые могут возникнуть в процессе эксплуатации прибора. При работе с устройством пользователь должен руководствоваться здравым смыслом, быть осторожным и внимательным.

МЕРЫ БЕЗОПАСНОСТИ

- Производитель не несет ответственности за повреждения, вызванные несоблюдением требований по технике безопасности и правил эксплуатации изделия.
- Данный электроприбор представляет собой устройство для приготовления пищи в бытовых условиях и может применяться в квартирах, загородных домах или в других подобных условиях непромышленной эксплуатации. Промышленное или любое другое нецелевое использование устройства будет считаться нарушением условий надлежащей эксплуатации изделия. В этом случае производитель не несет ответственности за возможные последствия.
- Перед подключением устройства к электросети проверьте, совпадает ли ее напряжение с номинальным напряжением питания прибора (см. технические характеристики или заводскую табличку изделия).
- Используйте удлинитель, рассчитанный на потребляемую мощность прибора, — несоответствие параметров может привести к короткому замыканию или возгоранию кабеля.
- Подключайте прибор только к розеткам, имеющим заземление — это обязательное требование защиты от поражения электрическим током. Используя удлинитель, убедитесь, что он также имеет заземление.
- Выключайте прибор из розетки после использования, а также во время его очистки или перемещения. Извлекайте электрошнур сухими руками, удерживая его за штепсель, а не за провод.

- Не протягивайте шнур электропитания в дверных проемах или вблизи источников тепла. Следите за тем, чтобы электрошнур не перекручивался и не перегибался, не соприкасался с острыми предметами, углами и кромками мебели.

STOP

ПОМНИТЕ: случайное повреждение кабеля электропитания может привести к неполадкам, которые не соответствуют условиям гарантии, а также к поражению электротоком. При повреждении шнура питания его замену, во избежание опасности, должен производить изготовитель, сервисная служба или аналогичный квалифицированный персонал.

- Не устанавливайте прибор с рабочей емкостью на мягкую поверхность, не накрывайте его во время работы — это может привести к перегреву и поломке устройства.
- Во время работы прибор нагревается. Во избежание ожогов не прикасайтесь к нагретым металлическим частям шашлычницы.
- Запрещена эксплуатация прибора на открытом воздухе — попадание влаги или посторонних предметов внутрь корпуса устройства может привести к его серьезным повреждениям.
- Перед очисткой прибора убедитесь, что он отключен от электросети и полностью остыл. Строго следуйте инструкциям по очистке прибора.

STOP

ЗАПРЕЩАЕТСЯ погружать корпус прибора в воду или помещать его под струю воды!

- Детям в возрасте 8 лет и старше, а также лицам с ограниченными физическими, сенсорными или умственными способностями или с недостатком опыта или знаний, можно пользоваться прибором только под присмотром и/или в том случае, если они были проинструктированы относительно безопасного использования прибора и осознают опасности, связанные с его использованием. Дети не должны играть с

RUS

прибором. Держите прибор и его сетевой шнур в месте недоступном для детей младше 8 лет. Очистка и обслуживание устройства не должны производиться детьми без присмотра взрослых.

- Упаковочный материал (пленка, пенопласт и т.д.) может быть опасен для детей. Опасность душения! Храните его в недоступном для детей месте.
- Запрещены самостоятельный ремонт прибора или внесение изменений в его конструкцию. Ремонт прибора должен производиться исключительно специалистом авторизованного сервис-центра. Непрофессионально выполненная работа может привести к поломке прибора, травмам и повреждению имущества.



ВНИМАНИЕ! Запрещено использование прибора при любых неисправностях.



ОСТОРОЖНО! Горячая поверхность.

Технические характеристики

Тип прибора.....	шашлычница электрическая
Модель.....	RBQ-0252-E
Напряжение.....	220-240 В, 50/60 Гц
Защита от поражения электрическим током.....	класс I
Номинальная мощность.....	900 Вт
Частота вращения шампуров.....	2 об/мин
Габаритные размеры.....	215 × 180 × 465 мм
Вес нетто.....	1,8 кг

Комплектация

Шашлычница электрическая.....	1 шт.
Кожух.....	1 шт.
Шампура.....	6 шт.
Чашечки.....	5 шт.
Руководство по эксплуатации.....	1 шт.
Сервисная книжка.....	1 шт.

Производитель имеет право на внесение изменений в дизайн, комплектацию, а также в технические характеристики изделия в ходе совершенствования своей продукции без дополнительного уведомления об этих изменениях. В технических характеристиках допускается погрешность ±10%.

Устройство модели (схема А1, стр. 3)

- | | |
|---------------------------|-----------------------------------|
| 1. Ручка | 6. Кнопка включения/выключения |
| 2. Шампура | 7. Кожух |
| 3. Нагревательный элемент | 8. Датчик вертикального положения |
| 4. Чашечки | 9. Электрошнур |
| 5. Корпус | |

I. ПЕРЕД НАЧАЛОМ ИСПОЛЬЗОВАНИЯ

Осторожно достаньте изделие и его комплектующие из коробки. Удалите все упаковочные материалы и рекламные наклейки.



Обязательно сохраните на месте предупреждающие наклейки, наклейки-указатели (при наличии) и табличку с серийным номером изделия на корпусе!

После транспортировки или хранения при низких температурах необходимо выдержать прибор при комнатной температуре не менее 2 часов перед включением.

Полностью разморозьте электрошнур. Корпус прибора протрите влажной тканью. Съемные детали промойте мыльной водой, тщательно просушите все элементы прибора перед включением в электросеть. Появление постороннего запаха при первом использовании не является следствием неисправности прибора.

II. ЭКСПЛУАТАЦИЯ ПРИБОРА

Сборка и установка

Приступая к сборке прибора, убедитесь, что он отключен от электросети.

Перед установкой выберите подходящее для этого место. Оно должно соответствовать следующим условиям: свободное пространство сверху должно составлять не менее 50 см, по бокам – 25 см, между задней стенкой прибора и стеной – не менее 25 см.

Перед первым использованием включите пустой прибор и дайте ему поработать 20-25 минут. Затем выключите, дайте шашлычнице остыть. Прибор готов к эксплуатации.

Использование прибора

1. Подключите прибор к электросети, переведите кнопку включения/выключения в положение «I». Оставьте прибор нагреваться в течение 5 минут, кожух и шампура должны быть сняты.
2. Подготовьте маринованное мясо для шашлыков. Нанизывайте мясо так, чтобы осталось свободное место на части шампура со стороны острья, а также со стороны ручки.
3. После того как нагреватель разогрелся, поочередно установите шампура на место. Опустите шампур так, чтобы острье было вставлено в специальное отверстие на дне чашки, а витая часть заходила в отверстие верхнего диска.

⚠ При работе с электрошашлычницей пользуйтесь прихватками и полотенцами, не прикасайтесь к нагретым частям прибора во избежание ожогов.

4. Установите все шампура и убедитесь в том, что они могут вращаться. Закройте электрошашлычницу кожухом.
5. После окончания жарки шашлыков переведите кнопку включения/выключения в положение «0», отключите прибор от электросети, снимите верхний кожух за ручки и извлеките шампуры с шашлыками.

i В случае падения шашлычницы произойдет автоматическое отключение нагревательного элемента. Учитывайте, что после возвращения прибора в вертикальное положение нагрев продолжится автоматически!

III. УХОД ЗА ПРИБОРОМ

Перед очисткой прибора убедитесь, что он отключен от электросети и полностью остыл. Всегда поддерживайте прибор в чистом состоянии.

Для очистки прибора пользуйтесь мыльной водой, губкой или мягкой тканью. Не используйте химические и абразивные средства для очистки, которые могут оставить царапины на поверхности деталей и испортить внешний вид прибора.

STOP ЗАПРЕЩАЕТСЯ опускать прибор в воду или промывать под струей воды.

ЗАПРЕЩАЕТСЯ очищать прибор с помощью посудомоечной машины.

Перед хранением и повторной эксплуатацией очистите и полностью просушите все части прибора. Храните прибор в сухом вентилируемом месте вдали от нагревательных приборов и попадания прямых солнечных лучей.

При транспортировке и хранении запрещается подвергать прибор механическим воздействиям, которые могут привести к повреждению прибора и/или нарушению целостности упаковки. Необходимо беречь упаковку прибора от попадания воды и других жидкостей.

IV. ПЕРЕД ОБРАЩЕНИЕМ В СЕРВИС-ЦЕНТР

Неисправность	Возможные причины	Способ устранения
Прибор не работает	Кабель питания не включен в электросеть	Проверьте правильность подключения прибора к электросети
	Нет напряжения в сети	Подключите прибор к исправной розетке

i В случае если неисправность устранить не удалось, обратитесь в авторизованный сервисный центр.



Запчасти для постгарантийного ремонта можно найти на сайте <https://redmondsale.com/>

V. ГАРАНТИЙНЫЕ ОБЯЗАТЕЛЬСТВА

На данное изделие предоставляется гарантия сроком на 2 года с момента приобретения. В течение гарантийного периода изготовитель обязуется устранить путем ремонта, замены деталей или замены всего изделия любые заводские дефекты, вызванные недостаточным качеством материалов или сборки. Гарантия вступает в силу только в том случае, если дата покупки подтверждена печатью магазина и подписью продавца на оригинальном гарантийном талоне. Настоящая гарантия признается лишь в том случае, если изделие применялось в соответствии с руководством по эксплуатации, не ремонтировалось, не разбиралось и не было повреждено в результате неправильного обращения с ним, а также сохранена полная комплектность изделия. Данная гарантия не распространяется на естественный износ изделия.

Срок службы изделия и срок действия гарантийных обязательств на него исчисляются со дня продажи или с даты изготовления изделия (в случае, если дату продажи определить невозможно).

Дату изготовления прибора можно найти в серийном номере, расположенном на идентификационной наклейке на корпусе изделия. Серийный номер состоит из 13 знаков. 6-й и 7-й знаки обозначают месяц, 8-й — год выпуска устройства.

0	0	0	0	0	1	1	2	3	3	3	3	3
---	---	---	---	---	---	---	---	---	---	---	---	---

1 – месяц производства (01 – январь, 02 – февраль ... 12 – декабрь)

2 – год производства (1 – 2021 г., 2 – 2022 г. ... 0 – 2030 г.)

3 – серийный номер модели

Установленный производителем срок службы прибора составляет 3 года со дня его приобретения при условии, что эксплуатация изделия производится в соответствии с данным руководством и применимыми техническими стандартами.



Экологически безвредная утилизация (утилизация электрического и электронного оборудования)

Утилизацию упаковки, руководства пользователя, а также самого прибора необходимо производить в соответствии с местной программой по переработке отходов. Проявите заботу об окружающей среде: не выбрасывайте такие изделия вместе с обычным бытовым мусором.

Использованные (старые) приборы не должны выбрасываться с остальным бытовым мусором, они должны утилизироваться отдельно. Владельцы старого оборудования обязаны принести приборы в специальные пункты приема или сдать в соответствующие организации. Тем самым вы помогаете программе по переработке ценного сырья, а также очистке загрязняющих веществ.

Данный прибор помечен в соответствии с Европейской директивой 2012/19/EU, регулирующей утилизацию электрического и электронного оборудования. Данная директива определяет основные требования к утилизации и переработке отходов от электрических и электронных приборов, действующие на всей территории Европейского Союза.

 Πριν χρησιμοποιήσετε τη συσκευή, διαβάστε προσεκτικά τις οδηγίες χρήσης και φυλάξτε τις για να χρησιμοποιήσετε σαν εγχειρίδιο. Η σωστή χρήση της συσκευής θα αυξήσει σημαντικά το χρόνο λειτουργίας της.

Τα μέτρα ασφαλείας και οι οδηγίες που συμπεριέχονται σ' αυτό το εγχειρίδιο δεν καλύπτουν όλες τις πιθανές περιστάσεις που μπορεί να προκύψουν κατά την χρήση και τη λειτουργία της συσκευής. Κατά την χρήση της συσκευής ο χρήστης πρέπει να εφαρμόσει κοινή λογική, και να είναι προσεκτικός και επιφυλακτικός.

ΜΕΤΡΑ ΑΣΦΑΛΕΙΑΣ

- Ο παραγωγός δεν ευθύνεται για ενδεχόμενες ζημιές που προκαλήθηκαν από μη τήρηση μέτρων ασφαλείας και κανονισμών χρήσης της συσκευής.
- Η παρούσα ηλεκτρική συσκευή είναι πολυλειτουργικό προϊόν και προορίζεται για μαγείρεμα σε σπίτια, διαμερίσματα, εξοχικά ή υπό άλλους όρους μη βιομηχανικής παραγωγής. Βιομηχανική ή οποιαδήποτε άλλη μη προβλεπόμενη χρήση της συσκευής θα θεωρείται παράβαση δέουσας χρήσης της συσκευής. Σ' αυτήν την περίπτωση ο παραγωγός δεν φέρει ευθύνη για πιθανές συνέπειες.
- Πριν από τη σύνδεση της συσκευής με το ηλεκτρικό ρεύμα ελέγξτε αν συμπίπτει η τάση του με την προδιαγραφόμενη τάση της συσκευής (βλ. τεχνικά χαρακτηριστικά ή τον πίνακα εργοστασίου στη συσκευή).
- Χρησιμοποιώντας καλώδιο επέκτασης, βεβαιωθείτε ότι αντιστοιχεί στην καταναλούμενη ισχύ της συσκευής, σε άλλη περίπτωση η μη αντιστοιχία της ισχύος του καλωδίου μπορεί να συνεισφέρει βραχυκύκλωμα ή ανάφλεξη του καλωδίου.
- Η σύνδεση της συσκευής πρέπει να πραγματοποιείται μόνο μέσω των πρίζων που έχουν γείωση – είναι απαραίτητος όρος για ασφάλεια. Χρησιμοποιώντας καλώδιο επέκτασης βεβαιωθείτε ότι επίσης έχει γείωση.
- Να βγάζετε τη συσκευή από τη πρίζα μετά από τη χρήση και κατά τον καθαρισμό ή την μεταφορά της. Αποσυνδέοντας τη συσκευή από το ρεύμα, να το κάνετε με στεγνά χέρια, κρατήστε το ρευματολήπτη και μην τραβάτε το καλώδιο.

- Μην βάζετε το καλώδιο ρεύματος σε ανοίγματα πορτών ή κοντά στα σώματα θέρμανσης. Παρατηρήστε να μην στρέφει και να μην λυγίζει, μην αγγίζει αιχμηρά αντικείμενα, γωνιές και άκρες επίπλων.

STOP

ΝΑ ΘΥΜΑΣΤΕ: τυχόν βλάβη καλωδίου ρεύματος μπορεί να συνεισφέρει βλάβες που δεν εμπίπτουν στους όρους εγγύησης, όπως επίσης στην ηλεκτροπληξία. Το χαλασμένο καλώδιο πρέπει επειγόντως να αλλάξει στο κέντρο εξυπηρέτησης.

- Μην τοποθετείτε τη συσκευή με το δοχείο σε μαλακή και μη θερμοανθεκτική επιφάνεια, μην την σκεπάζετε κατά τη λειτουργία
- Κατά τη λειτουργία η συσκευή είναι ζεστή. Για αποφυγή εγκαυμάτων μην αγγίζετε ζεστά μεταλλικά μέρη της ψηστήρας.
- Απαγορεύεται η χρήση της συσκευής στο υπαίθριο. Αν πέσει υγρασία στις επαφές της συσκευής ή ξένα αντικείμενα στο σώμα της συσκευής, μπορεί να συνεισφέρει σοβαρές ζημιές.
- Πριν από τον καθαρισμό της συσκευής βεβαιωθείτε ότι είναι αποσυνδεδεμένη από το ρεύμα και έχει κρυώσει. Ακολουθήστε τις οδηγίες καθαρισμού της συσκευής.

STOP

ΑΠΑΓΟΡΕΥΕΤΑΙ να βουτάτε το σώμα της συσκευής στο νερό ή μα το βάζετε στη βρύση!

- Αυτή η συσκευή δεν προορίζεται για χρήση από άτομα (συμπεριλαμβανομένων των παιδιών ηλικίας 8 ετών και άνω) που έχουν σωματική, νευρολογική ή νοητική αναπηρία ή με έλλειψη εμπειρίας και γνώσης, εκτός όταν αυτά τα άτομα επιτηρούνται ή λαμβάνουν οδηγίες σχετικά με τη χρήση της συσκευής και έχουν επίγνωση των κινδύνων που συνδέονται με τη χρήση της. Τα παιδιά δεν πρέπει να παίζουν με τη συσκευή. Κρατήστε τη συσκευή και το καλώδιο τροφοδοσίας μακριά από παιδιά ηλικίας κάτω των 8 ετών. Κα-

θαρισμός και συντήρηση της συσκευής δεν πρέπει να ασκούνται από τα παιδιά χωρίς την επίβλεψη ενήλικου.

- Τα υλικά συσκευασίας (πλαστικό, πολυστυρένιο, κλπ) μπορεί να είναι επικίνδυνα για τα παιδιά. Κίνδυνος ασφυξίας! Κρατήστε τα μακριά από τα παιδιά.
- Απαγορεύεται επιδιόρθωση της συσκευής εκτός των ειδικών κέντρων, όπως επίσης αλλαγές της κατασκευής της. Η επιδιόρθωση της συσκευής πρέπει να τελείται εξαιρετικά από τους ειδικούς διαπιστευμένου κέντρου εξυπηρέτησης. Η μη επαγγελματική εργασία μπορεί να συνεισφέρει βλάβη της συσκευής, τραυματισμό και ζημιές στην περιουσία.



ΠΡΟΣΟΧΗ! Απαγορεύεται η χρήση της συσκευής εφόσον έχει οποιοσδήποτε βλάβες.



ΠΡΟΣΟΧΗ! Θερμή επιφάνεια.

Τεχνικά χαρακτηριστικά

Τύπος συσκευής	κάθετη ψηστήρα για σουβλάκια ηλεκτρική
Μοντέλο	RBQ-0252-E
Τάση	220-240 V, 50/60 Hz
Όνομαστική ισχύς	900 W
Ηλεκτρική ασφάλεια	κλάση I
Ταχύτητα περιστροφής σουβλακιών	2 στίλεπτό
Διαστάσεις	215 × 180 × 465 mm
Καθαρό βάρος	1,8 kg

Σύνολο

Κάθετη ψηστήρα ηλεκτρική	1 τεμ.
Κάλυμμα	1 τεμ.
Σουβλάκια	6 τεμ.
Κάλυκες	5 τεμ.
Οδηγίες χρήσης	1 τεμ.
Φυλλάδιο εγγύησης	1 τεμ.

Ο παραγωγός έχει δικαίωμα να κάνει αλλαγές στο ντιζάιν, σύνολο και στα τεχνικά χαρακτηριστικά του προϊόντος κατά τη διάρκεια βελτίωσης των προϊόντων του χωρίς επιπρόσθετη ειδοποίηση γι' αυτές τις αλλαγές. Στα τεχνικά χαρακτηριστικά της συσκευής επιτρέπεται η απόκλιση $\pm 10\%$.

GRE

Περιγραφή του μοντέλου (σχήμα A1, σ. 3)

1. Λαβίδα
2. Σουβλάκια
3. Θερμαντικό στοιχείο
4. Κάλυκες
5. Σώμα
6. Πλήκτρο ενεργοποίησης/απενεργοποίησης
7. Κάλυμμα
8. Αισθητήρας κάθετης τοποθέτησης
9. Καλώδιο ηλεκτρισμού

I. ΠΡΙΝ ΑΠΟ ΤΗΝ ΠΡΩΤΗ ΧΡΗΣΗ

Βγάλτε τη συσκευή και όλα τα αξεσουάρ από το κουτί. Αφαιρέστε όλα τα υλικά συσκευασίας και διαφημιστικά αυτοκόλλητα.



Οπωσδήποτε φυλάξτε όλα τα αυτοκόλλητα με ειδοποιήσεις, αυτοκόλλητα – ενδείξεις (εφόσον υπάρχουν) και πινακίδα με αριθμό σειράς πάνω στο σώμα της συσκευής!

Μετά από τη μεταφορά ή αποθήκευση της συσκευής σε χαμηλές θερμοκρασίας πρέπει να αφήσετε τη συσκευή σε θερμοκρασία δωματίου τουλάχιστον για 2 ώρες πριν από τη χρήση.

Ξετυλίξτε το καλώδιο ρεύματος. Σκουπίστε το σώμα της συσκευής με ένα βρεγμένο πανί. Καθαρίστε με νερό και σαπούνι όλα τα αποσπώσιμα εξαρτήματα της συσκευής και στεγνώστε όλα τα μέρη της συσκευής πριν συνδέσετε με το ρεύμα. Η παρουσίαση ξένης μυρωδιάς κατά την πρώτη χρήση δεν αποτελεί ελάττωμα της συσκευής.

II. ΧΡΗΣΗ ΤΗΣ ΣΥΣΚΕΥΗΣ

Συναρμολόγηση και τοποθέτηση

Πριν ξεκινήσετε τη συναρμολόγηση, βεβαιωθείτε ότι η συσκευή είναι αποσυνδεδεμένη από το ρεύμα.

Πριν τοποθετήσετε τη συσκευή, επιλέξτε κατάλληλη θέση. Πρέπει να ικανοποιεί τους εξής όρους: ελεύθερος χώρος από πάνω πρέπει να είναι τουλάχιστον 50 εκατοστά, από κάθε πλευρά – 25 εκατοστά, μεταξύ του πίσω μέρους της συσκευής και του τοίχου – τουλάχιστον 25 εκατοστά.

Πριν από την πρώτη χρήση ενεργοποιήστε την άδεια συσκευή και αφήστε την να λειτουργήσει 20-25 λεπτά. Μετά αποσυνδέστε και αφήστε την ψησιέτερα να κρυώσει. Η συσκευή είναι έτοιμη προς χρήση.

Χρήση

1. Ενεργοποιήστε την ισχύ της συσκευής, αλλάζοντας τη θέση του πλήκτρου ενεργοποίησης/ απενεργοποίησης στο „I“. Αφήστε τη συσκευή να ζεσταθεί επί 5 λεπτά, φροντίστε να έχετε βγάλει από πριν το περιβλήμα της συσκευής, καθώς και τις σουβλές.
2. Ετοιμάστε το κρέας για σουβλάκια. Να βάζετε κρέας με τέτοιο τρόπο να μείνει ελεύθερος χώρος στο σουβλάκι από την οξεία μεριά και από τη μεριά της λαβίδας.
3. Αφού το θερμαντικό στοιχείο ζεστάθηκε, βάλτε ένα-ένα τα σουβλάκια στη θέση τους. Κατεβάστε κάθε σουβλάκι να μπει η κορυφή σε ειδική οπή στο πυθμένα του καλύκα και το ελικοειδές μέρος να μπαίνει στην οπή του πάνω δίσκου.



Κατά τη χρήση της ηλεκτρικής ψησιέρας χρησιμοποιήστε λαβίδες και πετσέτες, μην αγγίζετε ζεστά μέρη της συσκευής για αποφυγή εγκαυμάτων.

4. Τοποθετήστε όλα τα σουβλάκια και βεβαιωθείτε ότι μπορούν να στρέφονται. Κλείστε την ψησιέτερα με το κάλυμμα.
5. Με το που θα ολοκληρωθεί το ψήσιμο και τα σουβλάκια σας θα είναι έτοιμα, αλλάξτε τη θέση του πλήκτρου ενεργοποίησης/ απενεργοποίησης στο „0“. Απενεργοποιήστε την ισχύ της συσκευής, βγάλτε το επάνω περίβλημα χρησιμοποιώντας τις ειδικές λαβές και στη συνέχεια αφαιρέστε και τις σουβλές με τα έτοιμα σουβλάκια.



Σε περίπτωση που η ψησιέτερα σουβλακιών θα πέσει, θα ακολουθήσει η αυτόματη απενεργοποίηση του θερμαντικού στοιχείου. Να έχετε υπόψιν σας ότι με το που η συσκευή θα επιστρέψει πάλι στην κάθετη θέση, το ζεσταμα θα συνεχιστεί αυτόματα!

III. ΚΑΘΑΡΙΣΜΟΣ ΤΗΣ ΣΥΣΚΕΥΗΣ

Πριν από τον καθαρισμό της συσκευής βεβαιωθείτε ότι είναι αποσυνδεδεμένη από το ρεύμα και έχει κρυώσει. Πάντα να υποστηρίζετε τη συσκευή καθαρά.

Για καθαρισμό της συσκευής χρησιμοποιήστε νερό με σαπούνι, σφουγγάρι ή μαλακό πανί. Μην χρησιμοποιείτε χημικά και αποξηστικά απορρυπαντικά που μπορούν να αφήσουν γρατσουνιές στην επιφάνεια των εξαρτημάτων και να χαλάσουν την εμφάνιση της συσκευής.



Απαγορεύεται να βουτάτε τη συσκευή στο νερό ή κάτω από τη βρύση.

Απαγορεύεται να καθαρίζετε τη συσκευή στο πλυντήριο πιάτων.

Πριν από τη συντήρηση και την επόμενη χρήση καθαρίστε και στεγνώστε όλα τα εξαρτήματα της συσκευής. Αποθηκεύστε τη συσκευή σε ξηρό, αεριζόμενο χώρο, μακριά από τη θερμότητα και το άμεσο ηλιακό φως.

Κατά τη μεταφορά και την αποθήκευση απαγορεύεται να εκθέτετε τη συσκευή σε μηχανική καταπόνηση, που μπορεί να οδηγήσει σε βλάβη της συσκευής ή / παραβίαση της ακεραιότητας της συσκευασίας.

Είναι αναγκαίο να προστατεύετε τη συσκευασία της συσκευής από το νερό και άλλα υγρά.

IV. ΠΡΙΝ ΑΠΕΥΘΥΝΘΕΙΤΕΣΤΟ ΚΕΝΤΡΟ ΕΞΥΠΗΡΕΤΗΣΗΣ

Πρόβλημα	Πιθανές αιτίες	Τρόπος επίλυσης
Η συσκευή δεν λειτουργεί	Το καλώδιο ρεύματος δεν είναι συνδεδεμένο στο ηλεκτρικό δίκτυο Δεν υπάρχει τάση στο δίκτυο	Ελέγξτε αν η συσκευή είναι σωστά συνδεδεμένη στο ηλεκτρικό ρεύμα Βάλτε τη συσκευή στην πρίζα που λειτουργεί



Αν το πρόβλημα επιμένει, επικοινωνήστε με ένα εξουσιοδοτημένο κέντρο επισκευών.



Οικολογικά ακίνδυνη ανακύκλωση (ανακύκλωση ηλεκτρικού και ηλεκτρονικού εξοπλισμού)

Την συσκευασία, τις οδηγίες χρήσης καθώς και την ίδια τη συσκευή πρέπει να τα απορρίπτετε σύμφωνα με το τοπικό πρόγραμμα ανακύκλωσης. Φροντίστε το περιβάλλον: μην πετάτε τέτοια προϊόντα μαζί με τα οικιακά απορρίμματα.

Χρησιμοποιούμενες (παλαιές) συσκευές δεν πρέπει να πετάγονται στα σκουπίδια, πρέπει να ανακυκλώνονται χωριστά. Ιδιοκτήτες παλιού εξοπλισμού υποχρεούνται να φέρουν τις συσκευές σε ειδικά σημεία συγκέντρωσης ή σε ανάλογους οργανισμούς. Μ' αυτό υποστηρίζετε προγράμματα ανακύκλωσης πολιτικών πρώτων υλών και στον καθαρισμό από μολυσματικούς παράγοντες.

Αυτή η συσκευή είναι επικεταρισμένη σύμφωνα με την Ευρωπαϊκή Οδηγία 2012/19/ ΕΕ – σχετικά με τις χρησιμοποιούμενες ηλεκτρικές και ηλεκτρονικές συσκευές (απόβλητα ηλεκτρικού και ηλεκτρονικού εξοπλισμού – ΑΗΗΕ). Η κατευθυντήρια οδηγία που εφαρμόζεται σε όλη τη ΕΕ καθορίζει το πλαίσιο για την επιστροφή και ανακύκλωση των χρησιμοποιούμενων συσκευών.

 Cihazı kullanmaya başlamadan önce, kullanma kılavuzunu dikkatli okuyunuz ve danışma kitabı olarak saklayınız. Cihazın doğru bir şekilde kullanılması, ömrünü uzatır.

Bu kullanım kılavuzundaki güvenlik ve talimat yönergeleri aygıtın kullanım sırasında ortaya çıkması muhtemel olan tüm olasılıkları içermez. Aygıt kullanılırken, kullanıcı makul bir şekilde kullanılmalı, ihtiyatlı ve dikkatli olmalıdır.

GÜVENLİK TEDBİRLERİ

- Üretici, güvenlik tekniği ve cihazın ömür kurallarının ihlalden kaynaklanan hasara uğranmasında hiç bir sorumluluk kabul etmez.
- Bu cihaz ev şartlarında gıdaların hazırlanmasında kullanılması için tasarlanmıştır ve dairelerde, şehir dışında bulunan evlerde ve benzeri sanayi için kullanılmakta olan alanlar dışında kullanılabilir. Cihazın sanayi şartlarında ya da buna benzer amaç dışı alanlarda kullanılması, ürünün kullanma şartlarına uygun kullanılmamış sayılması için neden sayılacaktır. Bunun gibi durumlarda üretici olası sonuçlardan sorumlu tutulamaz.
- Cihazı elektrik ağına bağlarken, ağın gerilimi ile cihazın itibari geriliminin birbirine uyup uymadığını kontrol ediniz (teknik özelliklerine ya da fabrikanın ürün tablosuna bkz.).
- Cihazda kullanılan voltaja uygun uzatma kablosunu kullanınız. Aksi durumlarda parametrelerin uygunsuzluğu kısa devreye yada kablunun yanmasına sebep olabilir.
- Cihazı sadece topraklaması mevcut olan prizlere takınız, bu kural elektrik çarpmasından koruma ile ilgili mutlaka yerine getirilmesi gereken zorunluluktur. Uzatma kablolarını kullanırken, mutlaka bunlarında topraklamalarının olup olmadığından emin olunuz.
- Cihazı kullandıktan sonra, temizlemek ya da başka bir yere taşımak istediğinizde prizden çekiniz. Elektrik kordonunu, elleriniz kuru iken prizden çekiniz, fişi prizden çekerken kordondan değil, fişten tutarak çekiniz.
- Elektrik besleme kablolarını kapı boşluklarından ya da ısı kaynaklarına yakın olan yerlerden çekmeyiniz. Elektrik kablosunun kıvrılmamasına ve

katlanmamasına, kesici aletler, mobilyaların kenarları ve uçları ile temas etmemesine dikkat ediniz.

STOP

UNUTMAYINIZ Kİ: Elektrik besleme kablosunun kazayen bozulması, garanti kapsamına girmeyen aksaklıklara ve elektrik akımından oluşan hasarlara sebep olabilir. Bozulmuş elektrik kablosu, acil olarak servis merkezinde değiştirilmelidir.

- Cihazı kullanılmakta olan haznesi ile birlikte yumuşak yüzeyler üzerine koymayınız, çalışır vaziyette iken üzerini kapatmayınız bunlar cihazın ısınmasına ve arızalanmasına neden olabilir.
- Çalışma sırasında cihaz ısınmaktadır. Yanıkların oluşmasının önlenmesi için barbekünün ısınmış metal kısımlarına dokunmayınız.
- Cihazın açık havada kullanılması yasaktır tertibatın gövde kısmına nemin ya da yabancı bir cismin girmesi ciddi hasarlara yol açabilir.
- Cihazı temizlemeden önce fişten çekiniz ve tamamen soğumuş olduğundan emin olun. Cihazın temizlenmesi sırasında kullanma talimatına kesinlikle uyulması gerekmektedir.

STOP

Cihazın gövdesinin suya batırılması ya da akan suyun altında tutulması YASAKTIR!

- Fiziksel, zihinsel ve psikolojik rahatsızlığı ya da gelişim bozukluğu (buna çocuklar da dâhil), tecrübe ve bilgi eksikliği olan insanlar tarafından, bu kişileri denetleyen veya güvenliklerinden sorumlu olan ve cihazın kullanımıyla ilgili bilgi veren biri olmadığı takdirde bu cihazın kullanılması uygun değildir. Cihaz, aksesuarları ve fabrika ambalajı ile oynamaları için ço-cuklar gözetim altında tutulmalıdır. Cihazın temizlenmesi ve bakımı yetişkinlerin gözetimi olmadan çocuklar tarafından yapılmamalıdır.

EVDEKİ ÇOCUKLAR

- Bu cihaz 8 yaşından küçük çocuklar ve fiziksel, duygusal ve zihinsel kapasitesinde eksiklik, sorun veyahut cihaza dair tecrübe eksikliği olan

veyahut kullanım kitabını okumayacak veyahut anlayamayacak, güvenlik önlemlerini uygulamayacak kişiler tarafından kesinlikle yalnız başına kullanılmalıdır. Yukarıda anılan kişiler ve 8 yaşından büyük çocuklar yanlarında ürünü tanıyan ve güvenlik önlemlerini alabilecek bir refakatçi ile kullanılmalıdır. Çocuklar kesinlikle ürünle veyahut elektrik bağlantıları ile oynamamalıdır. 8 yaşın altındaki çocuklar kesinlikle cihaza yaklaştırılmamalıdır. Cihazın bakım ve temizliği kesinlikle başlarında refakatçi olmaksızın çocuklar tarafından yapılmamalıdır.

- Çocukların ilgisini çekebilecek eşyaları ürünün üstüne ve arkasına koymayınız. Çünkü çocuklar bunları almak için cihazın üzerine çıkmak isteyecektir.

STOP

DİKKAT! Çocukların cihaz ile oynamasına ve içini açmasına izin vermeyiniz. Ambalaj malzemeleri çocuklar için tehlikeli olabilir (folyo ve stropor gibi). Boğulma tehlikesi! Ambalaj malzemelerini çocuklardan uzak yerlerde saklayınız veya mümkün olduğunca çabuk evden çıkartınız. Artık kullanılmayan cihazın elektrik bağlantısı evde oynayan çocuklar için bir tehlike yaratmaması açısından sökülmesi ve tüm kablolar ortadan kaldırılmalıdır.

- Kullanıcılar tarafından cihazın tamiratının yapılması ya da onun konstrüksiyonunda değişiklik yapması yasaktır. Bakım ve onarım ile ilgili tüm işler mutlaka yetkili servis merkezinin uzmanları tarafından yapılmalıdır. Profesyoneller tarafından yapılmamış olan tüm işler cihazın bozulmasına, travmaların oluşmasına ve mülkiyete zarar verebilir.

STOP

DİKKAT! Herhangi bir arızası bulunan cihazın kullanılması yasaktır.



DIKKAT! Sıcak yüzey.

Teknik Özellikleri

Cihazın Tipi	elektrikli barbekü
Modeli	RBQ-0252-E
Gerilim	220-240 V, 50/60 Hz
Nominal Güç	900 W
Elektrik emniyeti	sınıf I
Şiş döndürme hızı	2 devir/dk
Genel boyutlar	215 × 180 × 465 mm
Net ağırlık	1,8 kg

Takım

Elektrikli Barbekü	1 Ad.
Kılıf	1 Ad.
Kebap Şişi	6 Ad.
Şiş Yuvası	5 Ad.
Kullanım Kılavuzu	1 Ad.
Servis Kitapçığı	1 Ad.

Üretici tasarım ve donanım değişiklikleri yapmanın yanı sıra ürünü sürekli geliştirme sürecinde haberdar etmeksizin teknik özelliklerini değiştirme hakkına sahiptir. Teknik özelliklerde ±%10 hata var.

Modelin Tanımı (şema A1, s. 3)

1. Tutacak
2. Şiş
3. Isıtıcı eleman
4. Hazneler
5. Gövde
6. Açma/kapatma düğmesi
7. Kılıf
8. Devrilme sensörü (dikey konum sensörü)
9. Kablo için, girintili taban

I. İLK KULLANIMDAN ÖNCE

Ürünü ve onun parçalarını dikkatlice ambalajından çıkartınız. Tüm ambalajlama malzemelerini ve reklam yapışkanlarını sökünüz.



Uyarı yapışkanlarını, ürün gövdesinde bulunan ürün seri numarası gösterge (böyle bir şey varsa) ve tabloları bulunan yapışkanlarını mutlaka muhafaza ediniz!

Soğuk hava şartlarında nakliye ya da saklamadan sonra, işletmeye almadan önce, cihazın en azından 2 saat oda sıcaklığında bekletilmesi gerekmektedir.

Elektrik besleme kablosunun tamamını açınız. Cihaz gövdesini ıslak bez ile siliniz. Sökülebilir parçalarını sabunlu suda yıkayınız, cihazın tüm parçalarını, fişini elektrik şebekesine bağlamadan önce, itina ile kurulum yapınız. İlk işletmeye almadan yabancı kokunun olması cihazın arızalı olduğu anlamına gelmemektedir.

II. KULLANIM

Kurulum ve Ayarlama

Cihazın kurulumuna başladığınızda, fişinin elektrik şebekesine bağlı olmadığından emin olunuz. Ayarlamaya başlamadan önce bunun için uygun olan bir yer seçiniz. Seçmiş olduğunuz yer aşağıda belirtilmekte olan şartlara uygun olmalıdır: üstten boşluk en azından 50 cm, yan taraflardan – 25 cm, cihazın arka taraf cidarı ile duvar arasındaki boşluk – en az 25 cm olmalıdır. İlk işletmeye almada cihazı boş çalıştırınız ve 20-25 dakika çalıştırınız. Daha sonra kapatınız, barbeküyü soğuması için bırakınız. Cihaz işletmeye almanız için hazırdır.

Kullanım

1. Cihazın elektrik fişini takip açma/kapatma düğmesini "I" konumuna getiriniz. Cihazı 5 dakika boyunca ısınmaya bırakınız, muhafaza ve şişler çıkarılmış olmalı.
2. Kebab hazırlamak için terbiyelenmiş olduğunuz etlerinizi hazırlayınız. Etlerinizi, kebab şişlerine dizerken, kebab şişlerinin uç ve sap kısmında boş yerin kalmasına dikkat ediniz.
3. Isıtıcı isindikten sonra, kebab şişlerini, sırasıyla yerlerine takınız. Kebab şişlerini öyle yerleştiriniz ki, onların uçlarının, şiş yuvasında var olan özel deliklere, burgulu olan kısımlarının ise üst kısmında var olan diskteki deliklere denk gelecek şekilde yerleştirilmiş olmasına dikkat ediniz.



Elektrikli Barbekü ile çalışırken örgü mutfağ tutacakları ve havlulardan yararlanınız, yanıkların oluşmasından kaçınılması amacıyla ile cihazın ısınmış olan kısımlarına dokunmayınız.

4. Tüm kebab şişlerinizi yerleştiriniz ve şişlerin dönebileceğinden emin olunuz. Elektrikli barbeküyü kılıfını giydirerek kapatınız.
5. Kebablarınızı pişirme işleminin bittiğinde cihazın fişini elektrikten çekiniz, kılıfını çıkartınız ve kebablı şişlerinizi çıkartınız.



Devrime durumda elektrik otomatik olarak kesilir ve barbekü kapanır. Dikey konuma tekrar getirildiğinde otomatik olarak tekrar çalışmaya başlayacağını unutmayınız!

III. CİHAZIN BAKIMI

Cihazın temizliğine başlamadan önce, cihazın fişinin elektrik şebekesinden çekilmiş ve tamamen soğumuş olduğundan emin olunuz. Cihazı her zaman temiz tutunuz.

Cihazın temizliği için sabunlu su, sünger ya da yumuşak bez kullanınız. Temizlik için cihaz parçalarının üzerinde çizik bırakabilecek ve cihazın dış görünümüne zarar verebilecek kimyasal ve aşındırıcı temizlik malzemeleri kullanmayınız.



Cihazın gövdesinin suya batırılması ya da akan suyun altında tutulması yasaktır.

Cihazın bulaşık makinesinde yıkanması yasaktır.

Saklama ve yeniden işletme öncesi cihazı temizleyin ve tüm parçalarını tamamen kurutun. Cihazı kuru havalandırılan bir yerde ısıtma aletlerden ve direkt güneş ışığından uzak yerde saklayın.

Taşıma ve depolama sırasında cihaza zarar veren ve / veya paketin bütünlüğünü bozan mekanik darbelerle maruz bırakmak yasaktır.

Cihazın paketini su ve diğer sıvıların düşmesinden korumak gereklidir.

IV. SERVİS MERKEZİNE BAŞVURMADAN ÖNCE

Anıza	Olası nedenleri	Anıza giderme yöntemleri
Cihaz çalışmıyor	Elektrik besleme kordonu elektrik şebekesine bağlı değil	Elektrik besleme kordonunun doğru olarak elektrik şebekesine bağlanmış olduğunu kontrol ediniz
	Şebekede cereyan yok	Anzazsız elektrik prizine takınız



Bozukluğu gidermek mümkün olmadığı halinde, izin verilmiş servis merkezine başvurun.

V. SERVİS HİZMETLERİ

Servis hizmetleri SSH PLUS şirketi tarafından verilir (Adres: Orta Mah. Topkapı Maltepe Cad. No:6 Silkar Plaza Kat:2. Bayrampaşa / İstanbul, tel.: 444 9 774, <http://ssh.com.tr/>). Bölgenizde yetkili servis olup olmadığı hakkında bilgi servis kitabında bulabilirsiniz.



Ekolojik açıdan zararsız geri dönüşüm (elektrik ve elektronik ekipmanın geri dönüşümü)

Ürünün ambalajı, kullanım talimatı ve ürün kendisinin çöpe atılması, yerel atık işleme programına göre yapılmalıdır. Çevreye özen gösteriniz: bu tür ürünleri, normal ev atıkları ile birlikte çöpe atmayınız.

Kullanılmış (eski) ürünlerin, diğer ev çöprü ile atılması yasaktır. Bunlar, ayrı olarak geri dönüşüm işlemi görmelidir. Eski ürünlerin sahipleri, ürünleri özel toplama noktalarına getirmeli veya ilgili kuruluşlara teslim etmelidir. Böylece değerli hammaddenin tekrar işlenmesine ve kirlenen maddelerin arındırılmasına yardımcı olursunuz.

Bu cihaz, ömrünü doldurmuş atık elektrik ve elektronik cihazlar ile ilgili Avrupa Yönetmeliği 2012/19/ EU'ye uygun şekilde işaretlenmiştir.

Kılavuz, EU yönetmeliğince uygulanabilecek kullanılmış cihazların iadesi ve geri dönüşümü için olan çerçeveyi belirler.

 Пайдаланар алдында пайдалану бойынша нұсқаулықты мұқият оқып шығыңыз да, оны анықтамалық ретінде сақтап қойыңыз. Аспапты дұрыс пайдалану оның қызметінің мерзімін ұзартады.

Бұл нұсқаулықтағы қауіпсіздік шаралары мен нұсқаулар құралды қолдану кезінде туындауы мүмкін барлық жағдайларды қамтымайды. Бұл құрылғымен жұмыс кезінде қолданушы ақылға сүйеніп, абай әрі мұқият болуы тиіс.

САҚТАНУ ШАРАЛАРЫ

- Өндіруші қауіпсіздік техникасының талаптарын және бұйымды пайдалану ережелерін сақтамаудан туындаған зақымдар үшін жауап бермейді.
- Бұл электр аспап пәтерлерде, қала сыртындағы үйлерде мен өнеркәсіптік емес пайдаланудың кез келген басқа осындай жағдайларда пайдаланыла алады. Құрылғыны өнеркәсіптік немесе кез келген мақсатсыз пайдалану бұйымды тиісті түрде пайдалану шарттарын бұзу болып саналады. Бұл жағдайда өндіруші ықтимал салдарлар үшін жауап бермейді.
- Құрылғыны электр желісіне қосар алдында оның кернеуі аспаптың номиналды кернеуіне сәйкес келетінін тексеріңіз (бұйымның техникалық сипаттамалары немесе зауыттық кестесін қараңыз).
- Аспаптың тұтынатын қуатына есептелген ұзартқыш қолданыңыз: параметрлердің сәйкессіздігі қысқа тұйықталуға немесе кабельдің жануына әкеліп соқтыруы мүмкін.
- Аспапты тек жерлендірілетін розеткілерге ғана қосыңыз, – бұл электр қауіпсіздігінің міндетті талабы. Ұзартқышты қолдана отырып, оның жерлендірілетініне көз жеткізіңіз.
- Аспапты қолданған соң, сонымен қатар оны тазалаған немесе тасымалдаған кезде розеткіден өшіріңіз. Электр бауын сымынан емес, штепселінен ұстап тұрып, құрғақ қолмен шығарыңыз.
- Электр қоректендіру бауын есік қуыстарында немесе жылу көздерінің жанында тартпаңыз. Электр бауының бұралмағанын және иілмегенін, үшкір заттарға, бұрыштар мен жиһазға тимегенін қадағалаңыз.

 **ЖАДЫҢЫЗДА БОЛСЫН:** электр қоректендіру кабелі зақымдалуы кепілдік шарттарына сәйкес келмейтін ақауларға, сонымен қатар электр тоғына ұрынуға әкеліп соқтыруы мүмкін. Зақымдалған электр кабелі сервис-орталықта жедел ауыстыруды талап етеді.

- Азық салынған табақты жұмсақ бетке орнатпаңыз, жұмысының бұзылуына және сынуына әкеліп соқтыруы мүмкін.
- Жұмыс кезінде құралдың металл бөлшектері қызады. Абай болыңыз, тигізбеңіз!
- Аспапты ашық ауада пайдалануға тыйым салынады: құрылғы корпусының ішіне су немесе бөгде заттардың түсуі оны қатты зақымдауы мүмкін.
- Аспапты тазалау алдында оның электр желісінен өшіріліп, толық суығанына көз жеткізіңіз. Аспапты тазалау бойынша нұсқауларды қатаң ұстаныңыз.

 **Аспап корпусын суға батыруға ТЫЙЫМ САЛЫНАДЫ** немесе оны ағып тұрған су астына қою!

- 8 және одан үлкен жастағы балаларға, сонымен қатар физикалық, сенсорлық немесе ой шектеулері бар немесе тәжірибе не білім жетіспеушіліктері бар тұлғаларға құралды тек қараумен және/немесе егер олар құралды қауіпсіз пайдалануға қатысты нұсқау алып, оны пайдаланумен байланысты қауіпті сезсе ғана қолдануға болады. Балаларға құралмен ойнауға болмайды. Құрал мен оның электр желісі сымын 8 жастан кіші балалар үшін қол жетімсіз жерде ұстаңыз. Құрылғыны тазалау мен оған қызмет көрсету ересектердің қарауысыз балалармен іске асырылмауы қажет.
- Орам материалы (үлдір, пенопласт және т. б.) балалар үшін қауіпті болуы мүмкін. Тыныстың тарылу қаупі бар! Орамды балалардың қолы жетпейтін жерде сақтаңыз.
- Аспапты өздігіңізбен жөндеуге немесе құрылымына өзгеріс енгізуге тыйым салынады. Қызмет көрсету және жөндеу бойынша барлық жұмыстарды авторландырылған сервис-орталық жасауы керек. Біліксіз жасалған жұмыс

аспаптың бұзылуына, жарақат пен мүлік зақымдануына әкеліп соқтыруы мүмкін.

STOP

НАЗАР АУДАРЫҢЫЗ! Аспапты кез келген ақауларда пайдалануға тыйым салынады.



НАЗАР АУДАРЫҢЫЗ! Ыстық бет!

Техникалық сипаттамалар

ТҚұрылғы түрі.....	кәуап жасайтын құрал электр
Үлгісі.....	RBQ-0252-E
Кернеу.....	220-240 В, 50/60 Гц
Атаулы қуаты.....	900 Вт
Электр тоғына ұшыраудан қорғаныс.....	I дәреже
Іспараның айналу жиілігі.....	2 айн/мин
Габаритті өлшемдер.....	215 × 180 × 465 мм
Таза салмақ.....	1,8 кг

Жинақ

Кәуап жасайтын құрал электр.....	1 дана
Қаптама.....	1 дана
Іспара.....	6 дана
Тостағанша.....	5 дана
Пайдалану жөніндегі нұсқаулық.....	1 дана
Сервисті кітапша.....	1 дана

Өндіруші келесі өзгерістер туралы қосымша хабарландырусыз өз өнімдерін жетілдіру барысында дизайнға, жинақталуға, сонымен қатар бұйымның техникалық сипаттамаларына өзгерістер енгізуге құқылы. Техникалық сипаттамаларда ±10% қателікке жол беріледі.

Аспаптың құрылымы (А1 сурет, 3 бет)

1. Тұтқа
2. Іспара
3. Қыздырғыш элемент
4. Тостағаншалар
5. Корпус
6. Қосу/өшіру түймешігі
7. Қаптама
8. Тік күйдің қадағасы

9. Электр қоректендіру бауы

I. ПАЙДАЛАНА БАСТАУ АЛДЫНДА

Бұйым мен оның құрамдастарын қораптан абайлап шығарыңыз. Барлық орау материалдары мен жарнамалық жапсырмаларды алып тастаңыз.



Корпусағы ескертетін жапсырма, жапсырма-көрсеткіш (бар болса) және бұйымның сериялық нөмірі бар кестешені орнында міндетті түрде сақтаңыз!

Тасымалдау немесе төмен температураларда сақтаған соң аспапты қосар алдында кем дегенде 2 сағатқа бөлме температурасында ұстау керек.

Желілік сымды толықтай тарқатыңыз. Аспап корпусын ылғал матамен сүртіңіз. Шешілмелі бөлшектерді сабынды сумен жуыңыз, аспаптың барлық элементтерін электр желіге қосаралдында мұқият кептіріңіз.

Алғаш пайдаланған кезде бөгде иістің пайда болуы аспап ақауының салдары болып табылмайды.

II. АСПАПТЫ ПАЙДАЛАНУ

Жинау және орнату

Құралды жинауға кірісе отырып, оның электр желісінен ажыратылғанына көз жеткізіңіз. Орнату алдында сол үшін келесітен орынды таңдаңыз. Ол келесі шарттарға сәйкес келуі керек: жоғарыдан еркін кеңістік кем дегенде 50 см, жан-жағынан - 25 см, қабырға мен құралдың артқы қабырғасы арасында кем дегенде 25 см болуы керек.

Алғаш рет пайдалану алдында бос құралды қосыңыз және 20-25 минут жұмыс істетіңіз. Одан кейін ажыратыңыз, кәуап пісіргіштің салқындауы үшін мүмкіндік беріңіз. Құрал пайдалануға дайын.

Қолдану

1. Құралды электр желісіне қосыңыз, қосу/ажырату батырмасын «I» күйіне келтіріңіз. Құралды 5 минуттай қыздырыңыз, қаптама мен іспаралары алынуы керек.
2. Маринадталған кәуапқа арналған етті дайындаңыз. Өткір жағы мен тұтқасы жағынан бос орын қалатындай етіп, етті түйреу керек.
3. Қыздырғыш қызғаннан кейін, іспараны орнына кезекпен орнатыңыз. Іспараны ыдыстың түбінде арнайы қуысқа өткірі қойылатындай етіп түсіру керек, ал бүгілген жағы жоғарғы дисктің қуысына кіріп тұруы керек.



Электрлік кәуап пісіргішпен жұмыс істеген кезде күйіп қалмау үшін құралдың қыздырылған бөлшектеріне қол тигізбеңіз.

4. Барлық іспараны орнатыңыз және айналатынына көз жеткізіңіз. Электрлік кәуап пісіргішті қаптамамен жабыңыз.
5. Кәуапты қуырып болғаннан кейін қосу/ажырату батырмасын «0» күйіне ауыстырыңыз, құралды электр желісінен ажыратып, тұтқасынан жоғарғы қаптаманы шешіңіз және кәуаптары бар іспараларды алып шығыңыз.

KAZ

i Қауап пісіргіш құлаған жағдайда қыздырғыш элемент автоматты түрде ажыратылады. Құрал тік күйіне қайтып оралғанда қыздыру автоматты түрде жалғасатынын ескеру керек!

III. АСПАП КҮТІМІ

Құралды тазалауға кіріспес бұрын, оның электржелісінен ажыратылғанына және суығанына көз жеткізіңіз. Құралды әр қолданудан кейін тазартыңыз. Құралды ылғалды жұмсақ матамен сүртіңіз.

STOP Құралды судың астына қоюға немесе ыдыс жуатын машинада тазартуға ТЫЙЫМ САЛЫНАДЫ.

Сақтау және қайта пайдаланудың алдында құралдың барлық бөліктерін тазалап, түгел құрғатыңыз. Құралды құрғақ желденетін жерде жылыту аспаптарынан алыс және тікелей күн сәулелерден алыс сақтаңыз.

Тасымалдау және сақтау кезінде құралдың зақымдануына және/немесе ораманың бүтіндігіне әкелуі мүмкін құралды механикалық әсерлерге ұшыратуға тыйым салынады.

Құралдың орамасын су мен басқа да сұйықтықтардан сақтау қажет.

IV. СЕРВИС-ОРТАЛЫҚҚА ЖОЛЫҒАР АЛДЫНДА

Ақау	Ықтимал себеп	Ақауды жою
Құрал жұмыс істемейді	Құрал электр желісіне қосылмаған	Құралды электр желісіне қосыңыз
	Электрлік розетка жұмыс істемейді	Құралды жұмыс істеп тұрған розеткаға қосыңыз

i Егер қателікті дұрыстай алмасаңыз, авторизацияланған сервистік орталыққа жүгініңіз.



Кепілдіктен кейінгі жөндеуге арналған қосалқы бөлшектерді табуға болады сайтта қолжетімді <https://redmondsale.com/>

V. КЕПІЛДІКТІ МІНДЕТТЕМЕЛЕР

Осы бұйымға сатып алынған сәттен 2 жыл мерзіміне кепілдік беріледі. Кепілдік кезеңі ішінде дайындаушы жөндеу, бөлшектерді ауыстыру немесе барлық бұйымды ауыстыру жолымен кез келген зауыттық ақауларды жоюға міндеттенеді. Кепілдік тек сатып алу күні түпнұсқалық кепілдік талонында дүкен мөрімен және сатушы қолымен расталған жағдайда ғана күшіне енеді. Осы кепілдік тек бұйым пайдалану бойынша нұсқаулыққа сәйкес қолданылған, жөнделмеген, бұзылмаған және онымен дұрыс жұмыс істемейтін нәтижесінде

зақымданбаған, сонымен қатар бұйымның толық жинағы сақталған жағдайда танылады. Осы кепілдік бұйымның табиғи тозуына және шығын материалдарына таралмайды (сүзгілер және т. б.).

Бұйымның қызмет мерзімі мен оған кепілдікті міндеттемелердің қолданыс мерзімі бұйым сатылған немесе өндірілген кезден есептеледі (егер сату күнін анықтау мүмкін болмаса). Аспап өндірілген күнді бұйым корпусының сәйкестендіру жапсырмасындағы сериялық нөмірден табуға болады. Сериялық нөмір 13 белгіден тұрады. 6-шы және 7-ші белгілер айды, 8-ші – құрылғының шығарылған жылын білдіреді.

0	0	0	0	0	1	1	2	3	3	3	3	3
---	---	---	---	---	---	---	---	---	---	---	---	---

1 – өндірілген айы (01 – қаңтар, 02 – ақпан ... 12 – желтоқсан)
 2 – өндірілген жылы (1 – 2021 г., 2 – 2022 г. ... 0 – 2030 ж.)
 3 – үлгінің сериялық нөмірі

Өндіруші бекіткен аспаптың қызмет ету мерзімі бұйымның пайдаланылуы осы нұсқаулық пен қолданылатын техникалық стандарттарға сәйкес жүруі жағдайында сатып алынған күнінен 3 жыл құрайды.

Экологиялық зиянсыз кәдеге жарату (электрлік және электрондық жабдықтарды кәдеге жарату)

Орамның пайдаланушы нұсқаулығының, сонымен бірге құралдың өзінің кәдеге жаратылуын қалдықтарды қайта өңдеу бойынша жергілікті бағдарламаға сәйкес іске асыру қажет. Қоршаған ортаға қамқорлық танытыңыз: ондай бұйымдарды кәдімгі тұрмыстық қоқыстармен бірге лақтырмаңыз.

Пайдаланған (ескі) құралдар қалған тұрмыстық қоқыстармен лақтырылмауы тиіс, олар бөлек кәдеге жаратылуы қажет. Ескі жабдық иелері құралдарды арнайы қабылдау пунктеріне әкелуге немесе сәйкес ұйымдарға тапсыруға міндетті. Бұнымен сіз құнды шикізатты қайта өңдеу, сонымен қатар ластаушы заттарды тазалау бойынша бағдарламасына көмектесесіз. Берілген құрал электрлік және электрондық жабдықты кәдеге жаратуды реттейтін 2012/19/ EU Еуропалық бағыттамамына сәйкес белгіленген.

Берілген бағыттама электрлік және электрондық құралдардан қалдықтарды кәдеге жарату және қайта өңдеуге деген, Еуропалық Одақтың барлық аумағында қолданылатын негізгі талаптарды анықтайды.



Товар сертифицирован в соответствии с Федеральным законом «О техническом регулировании» и соответствует требованиям Технического регламента Таможенного союза ТР ТС 004/2011 «О безопасности низковольтного оборудования», Технического регламента Таможенного союза ТР ТС 020/2011 «Электромагнитная совместимость технических средств», Технического регламента Евразийского экономического союза «Об ограничении применения опасных веществ в изделиях электротехники и радиоэлектроники» ТР ЕАЭС 037/2016.

Manufacturer: "Power Point Inc Limited" №1202 Hai Yun Ge (B1) Lin Hai Shan Zhuang Xiameilin Futian Shenzhen China 518049 Under license of REDMOND®
Изготовитель: «Пауэр Пойнт Инк. Лимитед» №1202 Хай Юн Гэ (В1) Лин Хай Шан Чжуан Сямейлин Фугьян, Шеньжень, Китай, 518049 По лицензии REDMOND®

Importer (EU): SIA "SPILVA TRADING", Edoles iela 5, Riga, Latvia, LV1055.

Импортер в России: ООО «ИЛОТ», 198099, г. Санкт-Петербург, ул. Промышленная, д. 38, к. 2, лит. А.

© REDMOND. All rights reserved. 2023

Reproduction, transfer, distribution, translation or other reworking of this document or any part thereof without prior written permission of the legal owner is prohibited.

© REDMOND. Все права защищены. 2023.

Воспроизведение, передача, распространение, перевод или другая переработка данного документа или любой его части без предварительного письменного разрешения правообладателя запрещены.

www.redmond.company
www.multicooker.com
Made in China

RBQ-0252-E-UM-10