

REDMOND

Кофеварка капельная
SkyCoffee RCM-M1509S



Руководство по эксплуатации



RUS	5
UKR	14
KAZ	23
ROU	32



Производитель: «Пауэр Пойнт Инк. Лимитед» №1202 Хай Юн Гэ (В1) Лин Хай Шан Чжуан Сямейлин Футьян, Шеньжень, Китай, 518049. По лицензии REDMOND Индастриал Груп, ЛЛСи Уан Коммерс Плаза, 99 Вашингтон-авеню, съют 805А, Олбани, Нью-Йорк, 12210, Соединенные Штаты Америки.

Импортер: ООО «АЛЬФА», 195027, г. Санкт-Петербург, Свердловская набережная, д. 44, литера Б.

© REDMOND. Все права защищены. 2016

Воспроизведение, передача, распространение, перевод или другая переработка данного документа или любой его части без предварительного письменного разрешения правообладателя запрещены.

A1

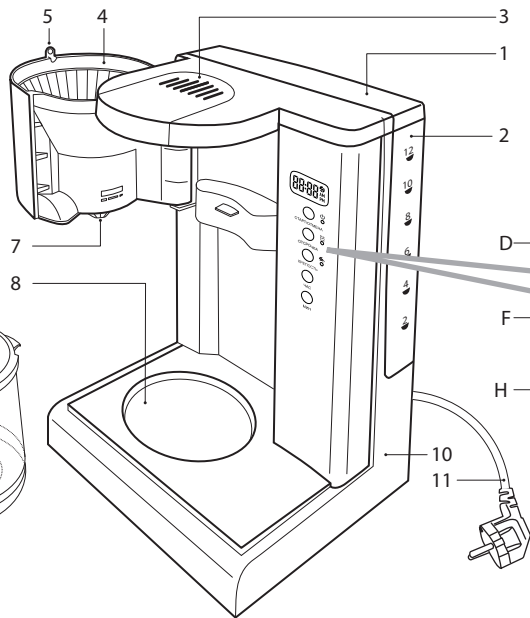
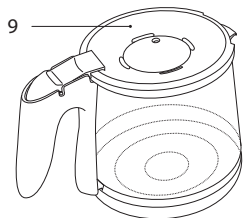
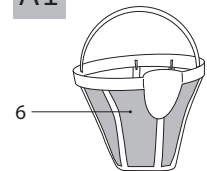

A2

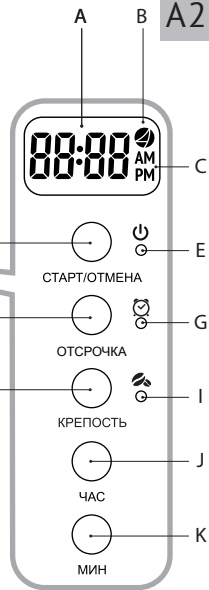

СОДЕРЖАНИЕ

Технические характеристики	7
Комплектация	8
Устройство модели.....	8
Панель управления с дисплеем.....	8
I. ПЕРЕД НАЧАЛОМ ИСПОЛЬЗОВАНИЯ.....	8
II. ЭКСПЛУАТАЦИЯ ПРИБОРА	9
Технология Ready for Sky	9
Порядок действий для настройки удаленного доступа к приборам через приложение R4S Gateway.....	9
Настройка текущего времени	10
Функция отсрочки старта.....	10
Функция «Крепость»	11
Блокировка панели управления.....	11
Приготовление кофе	11
III. УХОД ЗА ПРИБОРОМ	12
IV. ПЕРЕД ОБРАЩЕНИЕМ В СЕРВИС-ЦЕНТР.....	12
V. ГАРАНТИЙНЫЕ ОБЯЗАТЕЛЬСТВА.....	13

УВАЖАЕМЫЙ ПОКУПАТЕЛЬ!

Благодарим вас за то, что отдали предпочтение бытовой технике REDMOND.

REDMOND – это качество, надежность и неизменно внимательное отношение к потребностям клиентов. Надеемся, что вам понравится продукция компании и вы также будете выбирать наши изделия в будущем.

Кофеварка REDMOND SkyCoffee RCM-M1509S – современный прибор для приготовления кофе капельным методом с технологией дистанционного управления с мобильного устройства Ready for Sky.



Прежде чем использовать данное изделие, внимательно прочитайте руководство по эксплуатации и сохраните его в качестве справочника. Правильное использование прибора значительно продлит срок его службы.

МЕРЫ БЕЗОПАСНОСТИ

- Производитель не несет ответственности за повреждения, вызванные несоблюдением техники безопасности и правил эксплуатации изделия.
- Данный электроприбор предназначен для использования в бытовых условиях и может применяться в квартирах, загородных домах, гостиничных номерах, бытовых помещениях магазинов, офисов или

в других подобных условиях непромышленной эксплуатации. Промышленное или любое другое нецелевое использование устройства будет считаться нарушением условий надлежащей эксплуатации изделия. В этом случае производитель не несет ответственности за возможные последствия.

- Перед подключением устройства к электросети проверьте, совпадает ли ее напряжение с номинальным напряжением питания прибора (см. технические характеристики или заводскую табличку изделия).
- Используйте удлинитель, рассчитанный на потребляемую мощность прибора: несоответствие параметров может привести к короткому замыканию или возгоранию кабеля.
- Подключайте прибор только к розеткам, имеющим заземление, – это обязательное требование электробезопасности. Используя удлинитель, убедитесь, что он также имеет заземление.
- Выключайте прибор из розетки после использования, а также во время его очистки или перемещения.

Извлекайте электрошнур сухими руками, удерживая его за штепсель, а не за провод.

STOP

***ВНИМАНИЕ!** Во время работы прибор нагревается! Будьте осторожны! Не касайтесь руками корпуса прибора во время его работы.*

- Используйте прибор только по назначению. Использование прибора в целях, отличающихся от указанных в данном руководстве, является нарушением правил эксплуатации.
- Не протягивайте шнур электропитания в дверных проемах или вблизи источников тепла. Следите за тем, чтобы электрошнур не перекручивался и не перегибался, не соприкасался с острыми предметами, углами и кромками мебели.

STOP

***ПОМНИТЕ:** случайное повреждение кабеля электропитания может привести к неполадкам, которые не соответствуют условиям гарантии, а также к поражению электротокком. При повреждении шнура электропитания во избежание опасности его должен заменить*

изготовитель или его агент, или аналогичное квалифицированное лицо.

- Не устанавливайте прибор на мягкую и нетермостойкую поверхность, не накрывайте его во время работы: это может привести к нарушению работы и поломке устройства.
 - Запрещена эксплуатация прибора на открытом воздухе: попадание влаги или посторонних предметов внутрь корпуса устройства может привести к его серьезным повреждениям.
 - Запрещается открывать крышку прибора во время приготовления кофе.
 - Перед очисткой прибора убедитесь, что он отключен от электросети и полностью остыл. Строго следуйте инструкциям по очистке прибора.
- STOP ***ЗАПРЕЩАЕТСЯ** погружать корпус прибора в воду!*
- Прибор не предназначен для использования лицами (включая детей) с пониженными физическими,

психическими или умственными способностями или при отсутствии у них опыта или знаний, если они не находятся под контролем или не проинструктированы об использовании прибора лицом, ответственным за их безопасность. Дети должны находиться под присмотром для недопущения игры с прибором.

- Запрещены самостоятельный ремонт прибора или внесение изменений в его конструкцию. Ремонт прибора должен производиться исключительно специалистом авторизованного сервис-центра. Непрофессионально выполненная работа может привести к поломке прибора, травмам и повреждению имущества.

STOP

ВНИМАНИЕ! *Запрещено использование прибора при любых неисправностях.*

Технические характеристики

Модель.....	SkyCoffee RCM-M1509S
Мощность.....	1000 Вт
Напряжение.....	220-240 В, 50 Гц
Защита от поражения электротоком	класс I
Тип кофеварки	капельная
Тип управления	электронный
Дистанционное управление	технология Ready for Sky
Материал корпуса	пластик / нержавеющая сталь
Материал кувшина	термостойкое стекло / пластик
Фильтр	съемный
Возможность использования бумажных фильтров	есть
Объем резервуара для воды	1,5 л
Объем кувшина	1,5 л
Дисплей.....	ЖК
Время непрерывной работы	до 40 минут
Протокол передачи данных.....	Bluetooth v4.0
Поддержка устройств:	
Android	4.3 Jelly Bean или выше
iOS.....	8.0 или выше
Подогрев кувшина	есть
Часы.....	есть
Функция отсрочки старта.....	есть
Регулировка крепости напитка.....	есть
Функция «Антикапля».....	есть
Автоотключение.....	есть
Защита от перегрева.....	есть
Габаритные размеры	215 × 215 × 332 мм

Вес нетто.....	2,4 кг
Длина электрошнура.....	0,8 м

Комплектация

Кофеварка.....	1 шт.
Кувшин для кофе.....	1 шт.
Щеточка для очистки.....	1 шт.
Руководство по эксплуатации.....	1 шт.
Сервисная книжка.....	1 шт.

Производитель имеет право на внесение изменений в дизайн, комплектацию, а также в технические характеристики изделия в ходе постоянного совершенствования своей продукции без дополнительного уведомления об этих изменениях.

Устройство модели **A1**

1. Крышка резервуара для воды
2. Съёмный резервуар для воды с мерной шкалой
3. Отверстия для выхода пара
4. Держатель фильтра
5. Фиксатор держателя фильтра
6. Съёмный фильтр с ручкой
7. Носик для подачи кофе с защитой от проливания
8. Металлическая пластина для подогрева кувшина
9. Кувшин для кофе
10. Корпус прибора с отсеком для хранения электрошнура
11. Электрошнур

Панель управления с дисплеем **A2**

- A. Индикатор текущего времени / времени отсрочки старта
- B. Индикатор подключения устройства к приложению Ready for Sky
- C. Индикаторы 12-часового формата времени
- D. Кнопка «Старт/Отмена»
- E. Индикатор приготовления напитка
- F. Кнопка «Отсрочка»
- G. Индикатор функции отсрочки старта
- H. Кнопка «Крепость»
- I. Индикатор регулировки крепости напитка
- J. Кнопка «Час»
- K. Кнопка «Мин»

I. ПЕРЕД НАЧАЛОМ ИСПОЛЬЗОВАНИЯ

Осторожно достаньте изделие и его комплектующие из коробки. Удалите все упаковочные материалы и рекламные наклейки.

⚠ *Обязательно сохраните на месте предупреждающие наклейки, наклейки-указатели (при наличии) и табличку с серийным номером изделия на его корпусе! Отсутствие серийного номера на изделии автоматически лишает вас права на его гарантийное обслуживание.*

После транспортировки или хранения при низких температурах необходимо выдержать прибор при комнатной температуре не менее 2 часов перед включением.

Корпус прибора протрите влажной тканью. Съемные детали промойте теплой водой, тщательно просушите все элементы прибора перед включением в электросеть.

II. ЭКСПЛУАТАЦИЯ ПРИБОРА

Технология Ready for Sky

Технология **Ready for Sky** позволяет вам с помощью одноименной программы-приложения управлять прибором дистанционно с помощью смартфона или планшета.

1. Загрузите программу из магазина приложений *App Store* или *Google Play* (в зависимости от операционной системы используемого устройства) на свой смартфон или планшет.
2. Запустите приложение **Ready for Sky**, создайте аккаунт и следуйте появляющимся на экране подсказкам.
3. В режиме ожидания нажмите и удерживайте несколько секунд кнопку «**Час**», прибор подаст три коротких звуковых сигнала. На дисплее будет мигать индикатор .

 После установки соединения индикатор будет гореть непрерывно.

Если в течение 10 секунд соединение не будет установлено, прибор перейдет в режим ожидания.

4. Для отключения возможности дистанционного управления нажмите и удерживайте кнопку «**Мин**» до длинного звукового сигнала.

 Для обеспечения стабильной связи мобильное устройство должно находиться не более чем в 15 метрах от прибора.

Компания REDMOND рада представить вам новинку технологии **Ready for Sky** – приложение **R4S Gateway**. С помощью данного приложения вы можете управлять бытовой техникой из любой точки мира с помощью сети Интернет.

Домашнее устройство с приложением **R4S Gateway** станет мостом между приложением **Ready for Sky** и бытовыми приборами, даже когда вы находитесь далеко.

Порядок действий для настройки удаленного доступа к приборам через приложение R4S Gateway

1. Подключите бытовые приборы с технологией **Ready for Sky** к электросети.
2. С основного управляющего смартфона или планшета войдите в аккаунт приложения **Ready for Sky** и подключите бытовые приборы согласно их руководствам по эксплуатации.
3. Скачайте и установите приложение **R4S Gateway** на смартфон или аналогичное устройство, которое вы собираетесь оставлять дома. На нем должна быть установлена операционная система *Android 4.3 Jelly Bean* или выше с поддержкой *Bluetooth v4.0*. Удостоверьтесь, что устройство подключено к сети Интернет, *Bluetooth* включен.
4. Войдите в приложение **R4S Gateway** под своим аккаунтом приложения **Ready for Sky**.
5. Для обновления списка приборов, добавленных через приложение **Ready for Sky**, проведите пальцем по экрану сверху вниз (свайп) в приложении **R4S Gateway**.

i ВНИМАНИЕ:

Для обеспечения стабильного соединения ваш домашний смартфон или планшет с приложением R4S Gateway должен находиться дома не более чем в 15 метрах от используемых бытовых приборов.

Не устанавливайте приложения Ready for Sky и R4S Gateway на одно устройство. Это может привести к сбоям в работе приложений.

Приложение R4S Gateway работает только с основным управляющим приложением Ready for Sky.

При использовании одного аккаунта несколькими устройствами с приложением Ready for Sky возможно одновременное удаленное управление бытовыми приборами через R4S Gateway. Одновременное подключение к одному бытовому прибору напрямую через приложение Ready for Sky и удаленное управление через R4S Gateway невозможно.

Настройка текущего времени

1. Подключите прибор к электросети. Прибор подаст звуковой сигнал, на дисплее отобразится значение времени, установленное по умолчанию (12:00).
2. Для изменения значения времени нажмите и удерживайте несколько секунд кнопку «Отсрочка». Значение времени на дисплее начнет мигать.
3. Чтобы установить значение часов, нажимайте кнопку «Час», минут – кнопку «Мин». Для быстрого изменения значения времени нажмите и удерживайте нужную кнопку. Изменения значений часов и минут происходят независимо друг

от друга. По достижении максимального значения установка времени продолжится с начала диапазона.

4. По окончании настройки не нажимайте кнопки на панели управления в течение нескольких секунд. Изменения будут сохранены автоматически.



i По умолчанию значение времени отображается в 24-часовом формате. Для перевода часов в 12-часовой формат в режиме настройки текущего времени одновременно нажмите и удерживайте кнопки «Час» и «Мин». На дисплее отобразится текущее значение времени в 12-часовом формате и индикатор AM или PM.

Кофеварка REDMOND SkyCoffee RCM-M1509S не обладает энергонезависимой памятью, поэтому при временном отключении прибора от электросети настройку часов необходимо производить повторно.

Функция отсрочки старта

Функция отсрочки старта позволяет установить время начала приготовления кофеваркой напитка.

1. Для перехода в режим настройки отсрочки старта в режиме ожидания нажмите кнопку «Отсрочка». Загорится индикатор , значение времени на дисплее начнет мигать.
2. Чтобы установить значение часов, нажимайте кнопку «Час», минут – кнопку «Мин». Для быстрого изменения значения времени нажмите и удерживайте нужную кнопку. Изменения значений часов и минут происходят независимо друг от друга. По достижении максимального значения установка времени продолжится с начала диапазона.

-  При бездействии в течение 1 минуты прибор перейдет в режим ожидания.
- 3. По окончании настройки нажмите кнопку **«Старт/Отмена»**. Начнется работа функции отсрочки старта.
-  Во время работы функции на дисплее отображается значение текущего времени. Чтобы увидеть установленное значение отсрочки старта, нажмите кнопку **«Час»** или **«Мин»**.
- 4. По завершении работы функции прибор подаст три звуковых сигнала, индикатор ☺ погаснет. Начнется приготовление напитка.
- 5. Для отключения функции отсрочки старта повторно нажмите кнопку **«Старт/Отмена»**. Прозвучит длинный сигнал, индикатор ☺ погаснет, прибор перейдет в режим ожидания.

Функция «Крепость»

Данная функция позволяет усилить насыщенность готового напитка. Во время работы функции подача горячей воды в фильтр с кофе осуществляется периодами по 10 секунд с перерывами в 10 секунд. Благодаря этому вкус и аромат готового напитка получаются более насыщенными.

Для включения функции в любом режиме работы прибора нажмите кнопку **«Крепость»**. На панели загорится индикатор ☺. Для отключения функции повторно нажмите кнопку **«Крепость»**, индикатор ☺ погаснет.

-  Не рекомендуется использовать функцию регулировки крепости при приготовлении более 10 чашек кофе, так как это может привести к чрезмерному нагреву прибора.

Блокировка панели управления

Для обеспечения дополнительной безопасности в приборе предусмотрена функция блокировки панели управления, предупреждающая случайное нажатие кнопок.

1. Для включения блокировки в режиме ожидания нажмите и удерживайте несколько секунд кнопку **«Крепость»**. Прибор подаст звуковой сигнал, на дисплее загорятся символы []. При нажатии любой кнопки в режиме блокировки на дисплее появятся символы [].
2. Чтобы снять блокировку, повторно нажмите и удерживайте несколько секунд кнопку **«Крепость»**. Прозвучит длинный сигнал, на дисплее отобразятся символы [].

Приготовление кофе

1. Откройте крышку резервуара для воды и снимите его, потянув за ручку вверх. Наполните резервуар чистой холодной водой не выше максимальной отметки и установите до упора на корпус прибора. Закройте крышку.
2. Откройте держатель фильтра, потянув его за фиксатор влево. Установите съемный фильтр в держатель. Засыпьте молотый кофе в фильтр кофеварки так, чтобы свободной оставалось не менее половины емкости. Установите держатель фильтра в рабочее положение, повернув его направо до щелчка.

 **ВАЖНО!** Не рекомендуется плотно утрамбовывать молотый кофе в фильтре. Используйте кофе среднего помола, предназначенный для использования в кофеварках капельного типа. При приготовлении кофе из зерен разного помола степень наполнения фильтра может немного отличаться.

3. Установите кувшин на металлическую пластину для подогрева. Подключите прибор к электросети.
4. Для приготовления кофе в автоматическом режиме нажмите кнопку «Старт/Отмена». Загорится индикатор ☺.
5. После того как резервуар для воды опустеет, прибор завершит работу в режиме приготовления и перейдет в режим поддержания температуры готового напитка.
6. По окончании работы прибор подаст три звуковых сигнала и перейдет в режим ожидания, индикация погаснет. Чтобы вручную перевести прибор в режим ожидания, нажмите кнопку «Старт/Отмена».

III. УХОД ЗА ПРИБОРОМ

Перед очисткой прибора убедитесь, что он отключен от электросети и полностью остыл.

STOP ЗАПРЕЩАЕТСЯ помещать прибор под струю воды, погружать его в воду или очищать в посудомоечной машине.

⚠ ЗАПРЕЩАЕТСЯ использование при очистке прибора грубых салфеток или губок, абразивных паст. Также недопустимо использование любых химически агрессивных или других веществ, не рекомендованных для применения с предметами, контактирующими с пищей.

Корпус прибора и металлическую пластину для подогрева очищайте влажной мягкой тканью по мере загрязнения.

Съемные детали промывайте под струей теплой воды каждый раз после использования. Допустимо использовать мягкое моющее средство.

Если на внутренних стенках прибора образовались налет или накипь, используйте средство для очистки и удаления накипи с кухонной техники (приобретается отдельно). Следуйте инструкции производителя.

Перед повторной эксплуатацией или хранением полностью просушите все части прибора. Храните прибор в сухом вентилируемом месте вдали от солнечных лучей и нагревательных приборов.

IV. ПЕРЕД ОБРАЩЕНИЕМ В СЕРВИС-ЦЕНТР

i **ВНИМАНИЕ!** В случае возникновения какого-либо сбоя в работе приложения *Ready for Sky* обращение в сервисный центр необязательно. Просто позвоните в службу технической поддержки REDMOND по телефону 8-800-200-77-41 (звонок по России бесплатный) и получите консультацию и помощь наших специалистов по устранению ошибки и/или сбоя в работе *Ready for Sky*. Ваши предложения и замечания по работе приложения будут учтены в нем при очередном обновлении.

Неисправность	Возможная причина	Способ устранения
Прибор не работает	Шнур электропитания не подсоединен к электросети	Подключите прибор к исправной электророзетке
	В электророзетке отсутствует напряжение	
Насос шумит	В резервуаре нет воды	Заполните резервуар водой

Вода не проходит	В резервуаре нет воды	Заполните резервуар водой
	После последнего использования прибор был очищен недостаточно тщательно	Проведите очистку прибора в соответствии с рекомендациями раздела «Уход за прибором»
	Прибор сильно засорился	
	Вы используете кофе слишком мелкого помола	Рекомендуется использовать молотый кофе, предназначенный для использования в кофеварках данного типа
Вода протекает слишком быстро	Кофе в фильтре очень плотно утрамбован	Не рекомендуется плотно утрамбовывать кофе в фильтре
	Кофе слишком крупного помола	Попробуйте использовать кофе более мелкого помола
Недостаточное количество молотого кофе в фильтре		Кладите больше молотого кофе в фильтр
Во время работы появился запах пластика	Прибор новый, запах исходит от защитного покрытия	Запах исчезнет после нескольких использований
Попытка синхронизации не удалась	Отключена функция Bluetooth на мобильном устройстве	Включите функцию Bluetooth на мобильном устройстве
	Приложение Ready for Sky на мобильном устройстве неактивно	Откройте приложение Ready for Sky на мобильном устройстве
	Синхронизируемые устройства находятся слишком далеко	Убедитесь что устройства находятся в пределах 15 метров друг от друга

V. ГАРАНТИЙНЫЕ ОБЯЗАТЕЛЬСТВА

На данное изделие предоставляется гарантия сроком на 2 года с момента приобретения. В течение гарантийного периода

изготовитель обязуется устранить путем ремонта, замены деталей или замены всего изделия любые заводские дефекты, вызванные недостаточным качеством материалов или сборки. Гарантия вступает в силу только в том случае, если дата покупки подтверждена печатью магазина и подписью продавца на оригинальном гарантийном талоне. Настоящая гарантия признается лишь в том случае, если изделие применялось в соответствии с руководством по эксплуатации, не ремонтировалось, не разбиралось и не было повреждено в результате неправильного обращения с ним, а также сохранена полная комплектность изделия. Данная гарантия не распространяется на естественный износ изделия и расходные материалы (фильтры, лампочки, антипригарные покрытия, уплотнители и т. д.).

Срок службы изделия и срок действия гарантийных обязательств на него исчисляются со дня продажи или с даты изготовления изделия (в случае, если дату продажи определить невозможно). Дату изготовления прибора можно найти в серийном номере, расположенном на идентификационной наклейке на корпусе изделия. Серийный номер состоит из 13 знаков. 6-й и 7-й знаки обозначают месяц, 8-й — год выпуска устройства.

Установленный производителем срок службы прибора составляет 3 года со дня его приобретения при условии, что эксплуатация изделия производится в соответствии с данным руководством и применимыми техническими стандартами.

Упаковку, руководство пользователя, а также сам прибор необходимо утилизировать в соответствии с местной программой по переработке отходов. Не выбрасывайте такие изделия вместе с обычным бытовым мусором.



Перед початком використання уважно прочитайте інструкцію з експлуатації і збережіть її як довідник. Правильне використання приладу значно продовжить термін його служби.

ЗАХОДИ БЕЗПЕКИ

- Виробник не несе відповідальності за пошкодження, спричинені недотриманням вимог щодо техніки безпеки та правил експлуатації виробу.
- Даний електроприлад призначений для використання в побутових умовах і може застосовуватися в квартирах, заміських будинках, готельних номерах, побутових приміщеннях магазинів, офісів або в інших подібних умовах непромислової експлуатації. Промислове або будь-яке інше нецільове використання пристрою вважатиметься порушенням умов належної експлуатації виробу. У цьому випадку виробник не несе відповідальності за можливі наслідки.
- Перед підключенням пристрою до електромережі перевірте, чи збігається її напруга з номінальною напругою живлення приладу (див. технічні характеристики або заводську табличку виробу).

STOP

- Використовуйте подовжувач, розрахований на споживану потужність приладу: невідповідність параметрів може призвести до короткого замикання або займання кабелю.
- Підключайте прилад лише до розеток, що мають заземлення, – це обов'язкова вимога електробезпеки. Використовуючи подовжувач, переконайтеся, що він також має заземлення.
- Вимикайте прилад із розетки після використання, а також під час його очищення або переміщення. Витягуйте електрошнур сухими руками, утримуючи його за штепсель, а не за дріт.
- **УВАГА!** Під час роботи прилад нагрівається! Будьте обережні! Не торкайтеся руки корпусу приладу у процесі його експлуатації.
- Використовуйте прилад лише за призначенням. Використання приладу в цілях, що відрізняються від вказаних у даній інструкції, є порушенням правил експлуатації.

- Не протягуйте шнур електроживлення в дверних отворах або поблизу джерел тепла. Стежте за тим, щоб електрошнур не перекручувався та не перегинався, не стикався з гострими предметами, кутами й краями меблів.

STOP

ПАМ'ЯТАЙТЕ: випадкове пошкодження кабелю електроживлення може призвести до неполадок, які не відповідають умовам гарантії, а також до ураження електрострумом. Пошкоджений електрокабель потребує термінової заміни в сервіс-центрі.

- Не встановлюйте прилад на м'яку й нетерmostійку поверхню, не накривайте його під час роботи: це може призвести до порушення роботи та поломки пристрою.
- Заборонено експлуатацію приладу на відкритому повітрі: потрапляння вологи або сторонніх предметів всередину корпусу пристрою може призвести до його серйозних пошкоджень.
- Перед очищенням приладу переконайтеся, що він відключений від електромережі й повністю охолов.

STOP

Чітко дотримуйтеся інструкції щодо очищення приладу.

- Забороняється відкривати кришку приладу під час приготування кави.

ЗАБОРОНЯЄТЬСЯ занурювати корпус приладу у воду!

- Даний прилад не призначений для використання людьми (в тому числі дітьми), в яких є фізичні, нервові або психічні відхилення або брак досвіду та знань, за винятком випадків, коли за такими особами здійснюється нагляд або проводиться їхній інструктаж щодо використання даного приладу особою, що відповідає за їхню безпеку. Необхідно наглядати за дітьми, щоб не допустити їхніх ігор із приладом, його комплектуючими, а також заводською упаковкою. Очищення й обслуговування пристрою не мають виконувати діти без нагляду дорослих.
- Заборонено самостійний ремонт приладу або внесення змін до його конструкції. Ремонт приладу має здійснюватися винятково фахівцем авторизованого сервіс-центру.

Некваліфіковано виконана робота може призвести до поломки приладу, травм і пошкодження майна.

STOP

УВАГА! Заборонено використання приладу за будьяких несправностей.

Технічні характеристики

Модель.....	SkyCoffee RCM-M1509S
Номінальна потужність.....	1000 Вт
Напруга	220-240 В, 50 Гц
Захист від ураження електричним струмом	клас I
Тип кавоварки.....	крапельна
Тип управління	електронний
Дистанційне управління.....	технологія Ready for Sky
Матеріал корпусу.....	пластик / нержавіюча сталь
Матеріал глечика.....	термостійке скло / пластик
Фільтр	знімний
Паперові фільтри для кави	€
Об'єм резервуара для води.....	1,5 л
Об'єм глечика	1,5 л
Дисплей.....	PK
Час безперервної роботи	до 40 хв
Протокол передачі даних	Bluetooth v4.0
Підтримка пристроїв:	
Android.....	4.3 Jelly Bean або вище
iOS	8.0 або вище

Підігрівання глечика	€
Годинник	€
Функція відстрочки старту.....	€
Регулювання міцності напою.....	€
Функція «Крапля-стоп»	€
Автовимкнення.....	€
Захист від перегрівання.....	€
Габаритні розміри.....	215 × 215 × 332 мм
Вага нетто.....	2,4 кг
Довжина електрошнура	0,8 м

Комплектація

Кавоварка	1 шт.	Книга рецептів кави	1 шт.
Глечик.....	1 шт.	Інструкція з експлуатації.....	1 шт.
Щітка для очищення.....	1 шт.	Сервісна книжка.....	1 шт.

Виробник має право на внесення змін до дизайну, комплектації, а також до технічних характеристик виробу під час вдосконалення своєї продукції без додаткового повідомлення про ці зміни.

Будова приладу **A1**

1. Кришка резервуара для води
2. Знімний резервуар для води з мірною шкалою
3. Отвори для випуску пари
4. Тримач фільтра
5. Фіксатор тримача фільтра
6. Знімний фільтр з ручкою
7. Носик для подачі кави з захистом від проливання

8. Металева пластина для підігрівання глечика
9. Глечик для кави
10. Корпус з відсіком для зберігання електрошнура
11. Електрошнур

Панель управління з дисплеєм **A2**

- A. Індикатор поточного часу / часу відстрочки старту
- B. Індикатор підключення пристрою до додатка Ready for Sky
- C. Індикатори 12-годинного формату часу
- D. Кнопка «Старт/Отмена» («Старт/Скасування»)
- E. Індикатор приготування напою
- F. Кнопка «Отсрочка» («Відстрочка»)
- G. Індикатор функції відстрочки старту
- H. Кнопка «Крепость» («Міцність»)
- I. Індикатор регулювання міцності напою
- J. Кнопка «Час» («Год»)
- K. Кнопка «Мин» («Хв»)

I. ПЕРЕД ПОЧАТКОМ ВИКОРИСТАННЯ

Обережно дістаньте виріб і його комплектуючі з коробки. Видаліть усі пакувальні матеріали та рекламні наклейки.

⚠ *Обов'язково збережіть на місці застережні наклейки, наклейки-покажчики (за наявності) і табличку з серійним номером виробу на його корпусі! Відсутність серійного номера на виробі автоматично позбавляє вас права на його гарантійне обслуговування.*

Після транспортування або зберігання за низьких температур необхідно витримати прилад за кімнатної температури не менше ніж 2 години перед увімкненням.

Корпус приладу протріть вологою тканиною. Знімні деталі промийте теплою водою, ретельно просушіть усі елементи приладу перед увімкненням в електромережу.

II. ЕКСПЛУАТАЦІЯ ПРИЛАДУ

Технологія Ready for Sky

Технологія Ready For Sky дозволяє вам завдяки однойменній програмі-додатку управляти приладом дистанційно за допомогою смартфона або планшета.

1. Завантажте додаток Ready for Sky з магазину додатків App Store або Google Play (залежно від операційної системи використовуваного пристрою) на свій смартфон або планшет.
2. Запустіть додаток Ready for Sky, створіть акаунт і дотримуйтеся підказок, що з'являються на екрані.
3. В режимі очікування натискуйте й утримуйте впродовж декількох секунд кнопку «Час», прилад подасть три коротких звукових сигнали. На дисплеї почне мерехтіти індикатор .



Після встановлення з'єднання індикатор горітиме безперервно.

Якщо впродовж 10 секунд з'єднання не буде встановлено, прилад перейде в режим очікування.

4. Для вимкнення можливості дистанційного управління натисніть і утримуйте кнопку «Мин» до довгого звукового сигналу.

i Для забезпечення стабільного зв'язку мобільний пристрій має знаходитися не далі ніж за 15 метрів від приладу.

Компанія REDMOND рада запропонувати вам новинку технології Ready for Sky – додаток R4S Gateway. За допомогою даного додатка ви можете управляти побутовою технікою з будь-якого куточка світу за допомогою мережі Інтернет.

Домашній пристрій із додатком R4S Gateway стане мостом між додатком Ready for Sky та побутовими приладами, навіть коли ви знаходитесь далеко.

Порядок дій для налаштування віддаленого доступу до приладів через додаток R4S Gateway

1. Підключіть побутові прилади з технологією Ready for Sky до електромережі.
2. З основного керувального смартфона або планшета увійдіть у акаунт додатка Ready for Sky і підключіть побутові прилади згідно з інструкціями з експлуатації.
3. Скачайте та встановіть додаток R4S Gateway на смартфон або аналогічний пристрій, який ви збираєтесь залишати вдома. На ньому має бути встановлена операційна система Android 4.3 або вище з підтримкою Bluetooth v4.0. Переконайтеся, що пристрій підключено до мережі Інтернет, Bluetooth увімкнений.
4. Увійдіть у додаток R4S Gateway під своїм акаунтом додатка Ready for Sky.
5. Щоб оновити список приладів, доданих через додаток Ready for Sky, проведіть пальцем по екрану зверху вниз (свайп) у додатку R4S Gateway.

i **УВАГА:** Для забезпечення стабільного з'єднання ваш домашній смартфон або планшет із додатком R4S Gateway має знаходитися вдома не далі ніж за 15 метрів від використовуваних побутових приладів.

Не встановлюйте додаток Ready for Sky і R4S Gateway на один пристрій. Це може призвести до збоїв у роботі програм.

Додаток R4S Gateway працює тільки з основним керувальним додатком Ready for Sky.

У разі використання одного акаунту кількома пристроями з додатком Ready for Sky можливе одночасне віддалене управління побутовими приладами через R4S Gateway. Одночасне підключення до одного побутового приладу безпосередньо через додаток Ready for Sky та віддалене управління через R4S Gateway є неможливим.

Налаштування годинника

1. Підключіть прилад до електричної мережі. Прилад подасть звуковий сигнал, на дисплеї відобразиться значення часу, встановлений за замовчуванням (12:00).
2. Для змінення значення часу натисніть і утримуйте декілька секунд кнопку «Отсрочка». Значення часу на дисплеї почне мерехтіти.
3. Щоб установити значення годин, натискайте кнопку «Час», хвилин – кнопку «Мин». Змінення значень годин і хвилин відбувається незалежно одне від одного. Після досягнення максимального (мінімального) значення діапазону встановлення продовжиться з початку діапазону. Для швидкої зміни значення натисніть і утримуйте потрібну кнопку.

- Після закінчення настройки не натискайте кнопки на панелі управління впродовж декількох секунд. Змінення будуть збережені автоматично.

i Стандартно значення часу відображується в 24-годинному форматі. Для переведення годинника в 12-годинний формат у режимі налаштування поточного часу одночасно натисніть і утримуйте кнопки «Час» і «Мин». На дисплеї відобразиться поточне значення часу в 12-годинному форматі й індикатор AM або PM.

Кавоварка REDMOND SkyCoffee RCM-M1509S не має енерго-незалежної пам'яті, тому в разі тимчасового відключення приладу від електромережі налаштування годинника необхідно здійснювати повторно.

Функція відстрочки старту



Функція відстрочки старту дозволяє встановити час початку приготування кавоваркою напою.

- Для переходу в режим налаштування відстрочки старту в режимі очікування після встановлення поточного часу повторно натисніть кнопку «Отсрочка». Спалахне індикатор , значення часу на дисплеї почне мерехтити.
- Щоб установити значення годин, натисайте кнопку «Час», хвилин — кнопку «Мин». Змінення значень годин і хвилин відбувається незалежно одне від одного. Після досягнення максимального (мінімального) значення діапазону встановлення продовжиться з початку діапазону. Для швидкої зміни значення натисніть і утримуйте потрібну кнопку.

i При бездіяльності впродовж 1 хвилини прилад перейде в режим очікування.



- Після завершення налаштування натисніть кнопку «Старт/Отмена». Почнеться робота функції відстрочки старту.

i Під час роботи функції на дисплеї відображується значення поточного часу. Щоб побачити встановлене значення відстрочки старту, натисніть кнопку «Час» або «Мин».

- Після завершення роботи функції прилад подасть три звукових сигнали, індикатор  згасне. Почнеться процес приготування кави.
- Щоб вимкнути функцію відстрочки старту в режимі очікування натисніть кнопку «Старт/Отмена». Пролунає довгий сигнал, індикатор  згасне, прилад перейде в режим очікування.

Функція «Крепость»

Дана функція дозволяє посилити насиченість готового напою. Під час роботи функції подавання гарячої води у фільтр із кавою здійснюється періодами по 10 секунд із перервами по 10 секунд. Завдяки цьому смак і аромат готового напою виходять більш насиченими.

Для увімкнення функції в будь-якому режимі роботи приладу натисніть кнопку «Крепость». На панелі спалахне індикатор . Щоб вимкнути функцію повторно натисніть кнопку «Крепость», індикатор  згасне.

i Не рекомендується використовувати функцію регулювання аромату під час приготування більш ніж 10 чашок кави, оскільки це може призвести до надмірного нагрівання приладу.

Блокування панелі управління

Для забезпечення додаткової безпеки передбачено функцію блокування панелі управління. Вона запобігає випадковому натисненню кнопок.

1. Для увімкнення даної функції в режимі очікування одночасно натискуйте й утримуйте впродовж декількох секунд кнопку «Крепость». Прилад подасть звуковий сигнал, на дисплеї спалахнуть символи []. Із натисненням будь-якої кнопки в режимі блокування на дисплеї з'являться символи [].
2. Щоб вимкнути блокування, повторно натисніть і утримуйте впродовж декількох секунд кнопку «Крепость». Пролунає довгий сигнал, на дисплеї спалахнуть символи [].

Приготування кави

1. Відкрийте кришку резервуара для води та зніміть його, потягнувши за ручку вгору. Наповніть його чистою холодною водою не вище за максимальну позначку й установіть до упору на корпус приладу. Закрийте кришку.
2. Відкрийте тримач фільтра, потягнувши його за фіксатор вліво. Встановіть знімний фільтр у тримач. Насипте мелену каву у фільтр не більше ніж до половини ємкості. Встановіть тримач фільтра в робоче положення, повернувши його правдо до клацання.

⚠ Не рекомендується щільно утрамбовувати мелену каву у фільтрі. Використовуйте каву середнього помелу, призначену для використання в кавоварках крапельного типу. Під час приготування кави з зерен різного помелу ступінь наповнення фільтра може трохи відрізнятись.

3. Встановіть глечик на металеву пластину для підігрівання. Підключіть прилад до електромережі.
4. Для приготування кави в автоматичному режимі натисніть кнопку «Старт/Отмена». Спалахне індикатор ☺.
5. Після того як резервуар для води спорожніє, прилад завершить роботу в режимі приготування кави й перейде в режим підтримання температури готового напою.
6. Після закінчення роботи прилад подасть три звукових сигнали та перейде в режим очікування, індикація згасне. Щоб вручну перевести прилад в режим очікування, натисніть кнопку «Старт/Отмена».

III. ДОГЛЯД ЗА ПРИЛАДОМ

Корпус приладу протирайте вологою м'якою тканиною у міру забруднення.

STOP ЗАБОРОНЯЄТЬСЯ поміщати прилад під струмінь води, занурювати його у воду або очищувати в посудомийній машині.

⚠ Не використовуйте під час очищення губки з абразивним покриттям і будь-які хімічно агресивні або інші речовини, не рекомендовані для застосування з предметами, що контактують з їжею.

Глечик для кави очищуйте з використанням м'яких мийних засобів. Корпус кавоварки та металеву пластину для підігрівання протирайте вологою м'якою тканиною у міру забруднення. Якщо на внутрішніх стінках приладу утворилися наліт або накип, використовуйте засіб для очищення та видалення накипу з кухонної техніки (купується окремо). Дотримуйтесь інструкції виробника засобу.

Перед повторною експлуатацією або зберіганням повністю просушіть усі частини приладу.

Зберігайте прилад у складеному вигляді в сухому вентилятованому місці подалі від нагрівальних приладів і прямих сонячних променів.

IV. ПЕРЕД ЗВЕРНЕННЯМ ДО СЕРВІС-ЦЕНТРУ

Несправність	Можлива причина	Спосіб усунення
Насос шумить	У резервуарі нема води	Заповніть резервуар водою
Вода не проходить	У резервуарі нема води	Заповніть резервуар водою
	Після останнього використання прилад було очищено не досить ретельно	Очистіть прилад відповідно до рекомендацій розділу «Догляд за приладом»
	Прилад дуже засміївся	
	Ви використовуєте каву дуже дрібного помелу	Рекомендуємо використовувати мелену каву, призначену для використання в кавоварках даного типу
	Каву у фільтрі утрамбовано дуже сильно	Під час укладання кави у фільтр не докладайте надмірних зусиль
Вода протікає надто швидко	Кава занадто грубого помелу	Спробуйте використовувати каву більш дрібного помелу
	Недостатня кількість меленої кави у фільтрі	Наступного разу кладіть більше меленої кави у фільтр

Несправність	Можлива причина	Спосіб усунення
Прилад не працює	Шнур електроживлення не приєднано до електромережі	Підключіть прилад до справної електророзетки
	В електророзетці немає напруги	
Під час роботи з'явився запах пластику	Прилад новий, запах іде від захисного покриття	Запах зникне після кількох використання
Спроба синхронізації не вдалася	Вимкнено функцію Bluetooth на мобільному пристрої	Увімкніть функцію Bluetooth на мобільному пристрої
	Додаток Ready for Sky на мобільному пристрої не активний	Відкрийте додаток Ready for Sky на мобільному пристрої
	Пристрої, що синхронізуються, знаходяться занадто далеко	Переконайтеся, що пристрої знаходяться в межах 15 метрів один від одного

i **УВАГА!** У разі виникнення будь-якого збою в роботі додатка Ready for Sky звернення до сервісного центру не обов'язкове. Зверніться до служби технічної підтримки REDMOND і отримайте консультацію наших фахівців із усунення помилки та збою в роботі Ready for Sky. Ваші пропозиції та зауваження щодо роботи додатка буде враховано під час чергового оновлення.

Контактні дані служби підтримки користувачів продукції REDMOND у вашій країні можна знайти на сайті www.redmond.com.ua. Ви також можете отримати допомогу, заповнивши на даному сайті форму зворотного зв'язку.

V. ГАРАНТІЙНІ ЗОБОВ'ЯЗАННЯ

На даний виріб надається гарантія терміном на 2 роки з моменту придбання. Протягом гарантійного періоду виготовлювач зобов'язується усунути шляхом ремонту, заміни деталей або заміни усього виробу будь-які заводські дефекти, викликані недостатньою якістю матеріалів або зборки. Гарантія набирає сили тільки в тому випадку, якщо дата покупки підтверджена печаткою магазину і підписом продавця на оригінальному гарантійному талоні. Дійсною гарантія визнається лише в тому випадку, якщо виріб застосовувався відповідно до інструкції з експлуатації, не ремонтувався, не розбирався і не був пошкоджений в результаті неправильного поводження з ним, а також збережена повна комплектність виробу. Дана гарантія не поширюється на природний знос виробу і видаткові матеріали (фільтри, лампочки, антипригарні покриття, ущільнювачі і т. д.). Термін служби виробу і термін дії гарантійних зобов'язань на нього обчислюються з дня продажу або з дати виготовлення виробу (у випадку, якщо дату продажу визначити неможливо). Дату виготовлення приладу можна знайти в серійному номері, розташованому на ідентифікаційній наклейці на корпусі виробу. Серійний номер складається з 13 знаків. 6-й і 7-й знаки позначають місяць, 8-й – рік випуску пристрою.

Встановлений виробником термін служби приладу складає 3 роки з дня його придбання за умови, що експлуатація виробу здійснюється відповідно до цієї інструкції і застосованих технічних стандартів.

Упаковку, посібник користувача, а також сам прилад необхідно утилізувати відповідно до місцевої програми з переробки відходів. Не викидайте такі вироби разом зі звичайним побутовим сміттям.



Пайдаланар алдында пайдалану бойынша нұсқаулықты мұқият оқып шығыңыз да, оны анықтамалық ретінде сақтап қойыңыз. Аспапты дұрыс пайдалану оның қызметінің мерзімін ұзартады.

САҚТАНУ ШАРАЛАРЫ

- Осы бұйымды пайдаланбас бұрын пайдалану бойынша нұсқаулықты мұқият оқып шығыңыз да, оны анықтамалық ретінде сақтап қойыңыз. Аспапты дұрыс пайдалану оның қызметінің мерзімін ұзартады.
- Өндіруші қауіпсіздік техникасының талаптарын және бұйымды пайдалану ережелерін сақтамаудан туындаған зақымдар үшін жауап бермейді.
- Бұл электр аспап пәтерлерде, қала сыртындағы үйлерде, қонақ үй нөмірлерінде, тұрмыстық нөмірлерде, дүкендердің тұрмыстық бөлмелерде, офистер мен өнеркәсіптік емес пайдаланудың кез келген басқа осындай жағдайларда пайдаланыла алады. Құрылғыны өнеркәсіптік немесе кез келген мақсатсыз пайдалану бұйымды тиісті түрде пайдалану шарттарын бұзу болып саналады. Бұл жағдайда өндіруші ықтимал салдарлар үшін жауап бермейді.

- Құрылғыны электр желісіне қосар алдында оның кернеуі аспаптың номиналды кернеуіне сәйкес келетінін тексеріңіз (бұйымның техникалық сипаттамалары немесе зауыттық кестесін қараңыз).
- Аспаптың тұтынатын қуатына есептелген ұзартқыш қолданыңыз: параметрлердің сәйкессіздігі қысқа тұйықталуға немесе кабельдің жануына әкеліп соқтыруы мүмкін.
- Аспапты тек жерлендірілетін розеткілерге ғана қосыңыз, – бұл электр қауіпсіздігінің міндетті талабы. Ұзартқышты қолдана отырып, оның жерлендірілетініне көз жеткізіңіз.
- Аспапты қолданған соң, сонымен қатар оны тазалаған немесе тасымалдаған кезде розеткіден өшіріңіз. Электр бауын сымынан емес, штепселінен ұстап тұрып, құрғақ қолмен шығарыңыз.

STOP

НАЗАР АУДАРЫҢЫЗ! Жұмыс кезінде аспап қызады! Абай болыңыз! Аспап корпусына жұмыс істеп тұрғанда қол тигізбеңіз.

- Аспапты тек мақсатына қарай қолданыңыз. Аспапты осы нұсқаулықта көрсетілгендерден ерекшеленетін мақсаттарда пайдалану пайдалану ережелерін бұзу болып табылады.
 - Электр қоректендіру бауын есік қуыстарында немесе жылу көздерінің жанында тартпаңыз. Электр бауының бұралмағанын және иілмегенін, үшкір заттарға, бұрыштар мен жиһазға тимегенін қадағалаңыз.
- STOP** *Жадыңызда болсын: электр қоректендіру кабелі зақымдалуы кепілдік шарттарына сәйкес келмейтін ақауларға, сонымен қатар электр тоғына ұрынуға әкеліп соқтыруы мүмкін. Зақымдалған электр кабелі сервис-орталықта жедел ауыстыруды талап етеді.*
- Азық салынған табақты жұмсақ және ыстыққа төзбейтін бетке орнатпаңыз, оны жұмыс кезінде жаппаңыз, бұл құрылғының жұмысының бұзылуына және сынуына әкеліп соқтыруы мүмкін.
 - Аспапты ашық ауада пайдалануға тыйым салынады: құрылғы корпусының ішіне су немесе бөгде заттардың түсуі оны қатты зақымдауы мүмкін.
 - Аспапты тазалар алдында оның электр желісінен өшіріліп, толық суығанына көз жеткізіңіз. Аспапты тазалау бойынша нұсқауларды қатаң ұстаныңыз.
 - Кофені зірлеу кезінде құралдың қақпағын ашуға тыйым салынады.
- STOP** *Аспап корпусын суға батыруға ТЫЙЫМ САЛЫНАДЫ!*
- Бұл аспап физикалық, жүйке немесе психикалық ауытқулары бар немесе тәжірибесі мен білімі жетіспейтін адамдардың (оның ішінде балалардың) қолдануына арналмаған, мұндай тұлғалар қадағаланып, олардың қауіпсіздігі үшін жауап беретін тұлға осы аспапты қолдануға қатысты нұсқау жалған жағдайлардан басқа. Балалардың аспаппен, оның жинақтаушыларымен, сонымен қатар зауыттық орамымен ойнауына жол бермеу мақсатында қадағалап отыру қажет. Құрылғыны тазалау және

қызмет көрсетуді балалар ересектердің қарауынсыз жасамауы тиіс.

- Аспапты өздігіңізбен жөндеуге немесе құрылымына өзгеріс енгізуге тыйым салынады. Қызмет көрсету және жөндеу бойынша барлық жұмыстарды авторландырылған сервис-орталық жасауы керек. Біліксіз жасалған жұмыс аспаптың бұзылуына, жарақат пен мүлік зақымдануына әкеліп соқтыруы мүмкін.

STOP

НАЗАР АУДАРЫҢЫЗ! Аспапты кез келген ақауларда пайдалануға тыйым салынады.

Техникалық сипаттамалар

Үлгісі	SkyCoffee RCM-M1509S
Қуаты	1000 Вт
Кернеу	220-240 В, 50 Гц
Электр тоғына ұшыраудан қорғаныс	I дәреже
Кофеқайнатқының түрі	тамшылы
Басқару типі	электрондық
Қашықтық басқару	Ready for Sky
Тұрқының материалы	пластик / тот баспайтын болат
Құманның материалы	қызуға шыдамды шыны / пластик
Сүзгі	алмалы-салмалы
Кофе үшін қағаз сүзгілер	бар
Суға арналған резервуар көлемі	1,5 л

Құманның көлемі	1,5 л
Дисплей	СК
Тоқтаусыз жұмыс уақыты	40 мин дейін
Деректерді беру хаттамасы	Bluetooth v4.0
Құрылғыларды сақтау:	
Android	4.3 Jelly Bean немесе жоғары
iOS	8.0 немесе жоғары
Құманды қыздыру	бар
Сағаты	бар
Стартты кейінге қалдыру функциясы	бар
Күштің реттелімі	бар
Анти-капля жүйесі	бар
Автоажырату	бар
Қызып кетуден қорғау	бар
Габаритті өлшемдер	215 × 215 × 332 мм
Таза салмақ	2,4 кг
Электр сымның ұзындығы	0,8 м

Жинақ

Кофеқайнатқы	1 дана
Құман	1 дана
Тазартуға арналған щетка	1 дана
Кофе мәзірі кітабы	1 дана
Пайдалану жөніндегі нұсқаулық	1 дана
Сервисті кітапша	1 дана

Өндіруші келесі өзгерістер туралы қосымша хабарландырусыз өз өнімдерін жетілдіру барысында дизайнға, жинақталуға, сонымен қатар бұйымның техникалық сипаттамаларына өзгерістер енгізуге құқылы.

Аспаптың құрылымы A1

1. Суға арналған резервуардың қақпағы
2. Суға арналған өлшеуіш шәкілі бар алмалы-салмалы сұйық-қойма
3. Бу шығару саңылауы
4. Сүзгіні ұстағыш
5. Сүзгі ұстағышының фиксаторы
6. Тұтқасы бар алмалы-салмалы сүзгісі
7. Төгіліп кетуден қорғайтын кофе құюға арналған шүмек
8. Құманды қыздыруға арналған металл пластина
9. Кофеге арналған құман
10. Электр бауды сақтауға арналған ұяшықты аспап корпусы
11. Электр сымы

Дисплей және басқару тақтасы A2

- A. Ағымдағы уақыт индикаторы / стартты шегеру уақытының индикаторы
- B. Құрылғының Ready for Sky қосымшасына қосылу индикаторы
- C. 12-сағаттық уақыт форматындағы индикаторлар
- D. «Старт/Отмена» («Старт/Болдырмау») түймешігі
- E. Дайындау индикаторы
- F. «Отсрочка» («Шегеру») түймешігі
- G. Бастауды кейінге қалдыру тәртібінің индикаторы
- H. «Крепость» («Қоюлық») түймешігі
- I. Күштің реттелімі индикаторы
- J. «Час» («Сағат») батырмасы
- K. «Мин» батырмасы

I. ПАЙДАЛАНА БАСТАУ АЛДЫНДА

Бұйым мен оның құрамдастарын қораптан абайлап шығарыңыз. Барлық орау материалдары мен жарнамалық жапсырмаларды алып тастаңыз.

⚠ Корпустың ескертетін жапсырма, жапсырма-көрсеткіш (бар болса) және бұйымның сериялық нөмірі бар кестешені орнында міндетті түрде сақтаңыз! Бұйымда сериялық нөмірі жоқ болса, кепілдік қызмет көрсету құқығынан автоматты түрде айырыласыз.

Тасымалдау немесе төмен температураларда сақтаған соң аспапты қосар алдында кем дегенде 2 сағатқа бөлме температурасында ұстау керек.

Құралдың тұрқын ылғалды шүберекпен сүртіңіз. Алмалы-салмалы бөлшектерін жылы сумен жуып, электр желісіне қосар алдында құралдың барлық элементтерін мұқият келтіріңіз.

II. ҚҰРАЛДЫ ПАЙДАЛАНУ**Ready for Sky технологиясы**

Ready for Sky технологиясы планшет немесе смартфонның көмегімен бір атауы бар бағдарлама-қолданба арқылы құралды қашықтықтан басқаруға мүмкіндік береді.

1. Өзіңіздің планшетіңізге немесе смартфонңызға (қолданылатын құрылғының операциялық жүйесіне байланысты) App Store немесе Google Play қосымшалар дүкенінен Ready for Sky қосымшасын жүктеңіз.
2. Ready for Sky қосымшасын іске қосыңыз, аккаунтты жасаңыз және экрандағы көмекші сөздерді орындап отырыңыз.

3. Күту режимінде «Час» түймесін басып, бірнеше секунд ұстап тұрыңыз, құрылғы қысқа үш сигнал шығарады. Дисплейде  индикаторы жыпылықтайды.

 *Байланыс орнатылғаннан кейін индикатор үздіксіз жанады. Егер 10 секунд бойы қосылыс орнатылмаған болса, аспап күту режиміне өтеді күту режиміне өтеді.*

4. Құралдың қашықтықтан басқару мүмкіндіктерін ажырату үшін дыбыс шыққанға дейін «Мин» батырмасын басыңыз және ұстап тұрыңыз.

 *Тұрақты байланысты қамтамасыз ету үшін ұялы құрылғы құралдан 15 метрден астам емес жерде болуы керек.*

REDMOND компаниясы сізге Ready for Sky технологиясының жаңалығы R4S Gateway қосымшасын ұсынуға қуанышты. Бұл қосымшаның көмегімен сіз Интернет желісінің көмегімен әлемнің кез келген нүктесінен тұрмыстық техниканы басқара аласыз.

R4S Gateway қосымшасы бар үй құрылғысы тіпті сіз алыста болған кезде Ready for Sky қосымшасы және тұрмыстық құралдар арасындағы көпірге айналады.

R4S Gateway қосымшасы арқылы құралдарға қашықтықтан қолжетімділікті баптауға арналған әрекеттердің реті

1. Электр желісіне Ready for Sky технологиясымен тұрмыстық құралдарды қосыңыз.
2. Негізгі басқарушы смартфон немесе планшеттен Ready for Sky қосымшасының akkaуынтына кіріңіз және пайдалану жөніндегі нұсқаулыққа сәйкес тұрмыстық құралдарды қосыңыз.

3. R4S Gateway қосымшасын үйде қалдыратын смартфон немесе соған ұқсас құрылғыға жүктеңіз және орнатыңыз. Оған Android 4.3 операциялық жүйесі немесе жоғары Bluetooth v4.0. қолдауымен орнатылуы керек. Құрылғының Интернет желісіне қосылып тұрғанына көз жеткізіңіз, Bluetooth қосылуы.
4. Ready for Sky қосымшасының өз akkaуынтыңызбен R4S Gateway қосымшасына кіріңіз.
5. Ready for Sky қосымшасы арқылы қосылған құралдар тізімін жаңарту үшін R4S Gateway қосымшасында экран бетімен жоғарыдан төменге (свайп) қарай саусақпен жүргізіңіз.

НАЗАР АУДАРЫҢЫЗ:

Тұрақты қосылысты қамтамасыз ету үшін R4S Gateway қосымшасы бар сіздің үй смартфоныңыз немесе планшет қолданылатын тұрмыстық құралдардан 15 метр астам жерде болуы тиіс. Ready for Sky u R4S Gateway қосымшаларын бір құрылғыға орнатпаңыз. Бұл қосымшалардың жұмысындағы ақаулықтарға әкеледі.

R4S Gateway қосымшасы Ready for Sky негізгі басқарушы қосымшасымен ғана жұмыс істейді.

Ready for Sky қосымшасымен бірнеше құрылғымен бір akkaунтты пайдаланған кезде R4S Gateway тұрмыстық құралдарды бірмезгілде қашықтықтан басқару мүмкін болады. Ready for Sky қосымшасы арқылы бір тұрмыстық құралға бірмезгілде қосылу және R4S Gateway арқылы қашықтықтан басқару мүмкін емес.

Сағатты теңшеу

1. Аспапты электр желісіне қосыңыз. Аспап дыбыстық белгі береді, дисплейде бастапқы қалып бойынша қойылған уақыт шамасы көрсетіледі (12:00).

2. Уақыт шамасын өзгерту үшін «Отсрочка» түймесін басып, бірнеше секунд ұстап тұрыңыз. Дисплейде уақыт шамасы жыпылықтай бастайды.
3. Сағат мәнін орнату үшін, «Час» батырмасын, минут мәнін орнату үшін «Мин» батырмасын басыңыз. Сағаттар мен минуттарды арттыру бір-бірінен тәуелсіз жүреді. Диапазонның максималды шамасына қол жеткізгеннен кейін орнату диапазон басынан басталады. Шаманы жылдам өзгерту үшін қажетті батырманы басып, ұстап тұрыңыз.
4. Баптаған соң, басқару панелінде түймешіктерді 5 секунд ішінде баспаңыз. Өзгерістер автоматты түрде сақталады.



i *Бастапқы қалып бойынша уақыт шамасы 24-сағаттық форматты көрсетіледі. 12-сағаттық форматқа ауысу үшін ағымдағы уақыттың баптау режимінде «Час» және «Мин» түймелерін бір уақытта басып, ұстап тұрыңыз. Дисплейде ағымдағы уақыт пен AM немесе PM индикаторы 12-сағаттық форматта шығады. REDMOND SkyCoffee RCM-M1509S кофеқайнатқышының энергияға тәуелсіз жадысы жоқ. Сондықтан құрылғы электр желісінен уақытша ажыратылған кезде сағаттар баптауын қайта белгілеу қажет.*

Стартты кейінге қалдыру функциясы

Бастауды кейінге қалдыру қызметі кофе ұнтақтағышымен сусынды дайындауды бастау уақытын орнатуға мүмкіндік береді.



1. Стартты кешіктіруді баптау режиміне ауысу үшін күту режимінде «Отсрочка» түймесін басыңыз.  индикаторы жанады, дисплейде уақыт шамасы жыпылықтай бастайды.
2. Сағат мәнін орнату үшін, «Час» батырмасын, минут мәнін орнату үшін «Мин» батырмасын басыңыз. Сағаттар мен

минуттарды арттыру бір-бірінен тәуелсіз жүреді. Диапазонның максималды шамасына қол жеткізгеннен кейін орнату диапазон басынан басталады. Шаманы жылдам өзгерту үшін қажетті батырманы басып, ұстап тұрыңыз.

- i** *1 минут бойы қимылсыз қалса құрылғы күту режиміне көшеді.*
3. Баптау аяқталғаннан кейін «Старт/Отмена» түймесін басыңыз. Стартты кешіктіру функциясы жұмысын бастайды.
- i** *Функция жұмыс істеген кезде дисплейде ағымдағы уақыт шамасы көрінеді. Стартты кешіктірудің белгіленген шамасын көру үшін «Час» немесе «Мин» түймесін басыңыз.*
4. Функция жұмысы аяқталғаннан кейін құрылғы үш дыбыстық сигнал шығарады,  индикаторы сөнеді. Кофе жасау үдерісі басталады.
5. Стартты кешіктіру функциясын ажырату үшін күту режимінде «Старт/Отмена» түймесін басыңыз. Ұзақ сигнал шығады,  индикаторы сөнеді, кофе қайнатқыш күту режиміне өтеді.

«Крепость» функциясы

Бұл функция дайын сусынды қоюландыруға мүмкіндік береді. Функция жұмыс істеген кезде кофеден сүзгіге ыстық су беру 10 секундтық мерзімділікпен, 10 секундтық үзіліспен жүзеге асырылады. Осының арқасында дайын сусынның дәмі мен иісі неғұрлым қанық болады.

Функцияны құрылғының кез-келген жұмыс режимінде қосу үшін «Крепость» түймесін басыңыз. Басқару панелінде  индикаторы жанады. Қызметін функциясы ажырату үшін «Крепость» батырмасын басыңыз қайтадан, басқару панеліндегі  индикаторы өшеді.

i Кофені 10 шыныаяқтан көп әзірлеген кезде хош иісті реттеу функциясын қолданбаған жөн. Себебі бұдан құрылғы шектен тыс қызып кетуі мүмкін.

Басқару панелін құрсаулау

Қосымша қауіпсіздікті қамтамасыз ету үшін құрылғыда басқару панелін құрсаулау функциясы қарастырылған. Ол функция түймелердің кездейсоқ басылып кетуінің алдын алады.

1. Күту режимінде құрсаулауды қосу үшін «Крепость» түймесін басып, бірнеше секунд ұстап тұрыңыз. Құрылғы дыбысты сигнал шығарады, дисплейде символдар жанады []. Құрсаулау режимінде кез-келген түймені басқан кезде дисплейде символдар пайда болады [].
2. Құрсаулаудан шығару үшін «Крепость» түймесін қайтадан басып, бірнеше секунд ұстап тұрыңыз. Ұзақ сигнал шығып, дисплейде символдар көрінеді [].

Кофе-ны дайындау

1. Суға арналған сұйыққойма қақпағын ашып, тұтқасынан жоғары тартып, алыңыз. Оған максималды белгіден асырмай таза салқын су толтырып, құрылғы корпусына бекітіңіз. Қақпағын жабыңыз.
2. Фиксатордан сол жаққа қарай тартып, сүзгінің ұстағышын ашыңыз. Алмалы-салмалы сүзгінің ұстап тұрып, оны ұстағышқа қойыңыз. Сыйымдылықтың жартысынан кемі бос болатындай етіп қалатындай етіп, сүзгіге ұнтақталған кофені себіңіз. Оң жаққа бұру арқылы сүзгінің ұстағышын жұмыс қалпына қойыңыз.

⚠ Сүзгінің ішінде ұсақталған кофені тығыз басқыштауға болмайды. Тамшылы түрдегі кофеқайнатқыларына арналған

орташа ұсақталған кофені пайдаланыңыз. Әр-түрлі ұсақталған дәндерден кофені дайындау кезінде сүзгінің толтырылу деңгейі ерекшеленуі мүмкін.

3. Қыздыру үшін металл пластинаға құмыраны қойыңыз. Аспапты электр желіге қосыңыз.
4. Автоматты режимде кофе әзірлеу үшін «Старт/Отмена» түймесін басыңыз.  индикаторы жанады.
5. Су резервуары босағаннан кейін, аспап кофені жасау режимінде жұмысты аяқтайды және дайын сусынның температурасын қолдау режиміне өтеді.
6. Жұмыс аяқталғанда құрылғы үш дыбыстық сигнал шығарып, күту режиміне ауысады, индикация сөнеді. Құрылғыны қолмен күту режиміне қою үшін «Старт/Отмена» түймесін басыңыз.

III. АСПАП КҮТІМІ

Құралдың тұрқын ластануына қарай ылғалды шүберекпен сүртіп отырыңыз.

STOP Құралды судың астына қоюға немесе ыдыс жуатын машинада тазартуға ТЫЙЫМ САЛЫНАДЫ.

⚠ Тазалаған кезде абразивтік жабынды ысқыштарды және тағамға тиетін заттармен қолдану үшін ұсынылмаған кез-келген химиялық агрессивтік немесе басқа заттарды пайдаланбаңыз.

Егер аспаптың ішкі жақтарында тат немесе қаспақ болса, асүй техникасынан (бөлек сатылады) қаспақтан тазалау мен оны кетіру үшін құралды пайдаланыңыз. Құралды өндірушінің нұсқаулықтарын сақтаңыз.

Қайтадан пайдалану немесе сақтау алдында құралдың барлық бөлшектерін жақсылап құрғатыңыз. Құралды жинаулы күйде құрғақ желдетілетін орында тура күн сәулелері мен қыздырғыш құралдардан алыс сақтаңыз.

IV. СЕРВИС-ОРТАЛЫҚҚА ЖОЛЫҒАР АЛДЫНДА

Ақаулық	Мүмкін болатын себебі	Түзету әдістері
Сорғы тым қатты шулайды	Резервуарда су жоқ	Резервуарды сумен толтырыңыз
Су өтпейді	Резервуарда су жоқ	Резервуарды сумен толтырыңыз
	Соңғы рет пайдаланғаннан кейін құрал жеткілікті түрде мұқият газартылған жоқ	«Құралдың күтімі» тарауының ұсыныстарына сәйкес құралды тазалауды жүргізіңіз
	Құрал қатты ластанды	Осы түрдегі кофеқайнатқыларында пайдалануға арналған ұсақталған кофені қолдануды ұсынамыз
	Сіз тім ұсақ дәндерді пайдаландыңыз	Сізгіге кофені салу кезінде қатты күш жұмсамаңыз
Сутым тез ағады	Сүзгідегі кофе тым қатты басқышталған	Сүзгіге кофені салу кезінде қатты күш жұмсамаңыз
	Кофе тым ірі уатылған	Анағұрлым ұсақ уатылған кофені пайдаланып көріңіз
Құрал жұмыс істемейді	Сүзгіде ұсақталған кофенің мөлшері жеткіліктіз	Келесі жолы сүзгіге көбірек ұсақталған кофені салыңыз
	Электр қуат беру сымы электр желісіне қосылмаған	Дұрыс электр розеткасына құралды қосыңыз
	Электрлік розеткада кернеу жоқ	

Ақаулық	Мүмкін болатын себебі	Түзету әдістері
Жұмыс кезінде пластиктің иісі пайда болды	Құрал жаңа, иісі қорғаныс жабынынан шығады	Иісі бірнеше рет қолданғаннан кейін кетеді
Синхронизациялау әрекеті сәтсіз болды	Ұялы құрылғыда Bluetooth функциясы ажыратылған	Ұялы телефонда Bluetooth функциясын қосыңыз
	Ұялы құрылғыдағы Ready for Sky қосымшасы белсенді емес	Ұялы құрылғыдағы Ready for Sky қосымшасын ашыңыз
	Синхронизацияланатын құралдар тым алыс	Құрылғылар бір бірінен 15 метр шегінде екендігіне көз жеткізіңіз

i **HAZAP АУДАРЫҢЫЗ!** *Ready for Sky қосымшасының жұмысын да қандай-да бір істен шығу орын алған кезде сервистік орталыққа жүгіну міндетті емес. REDMOND техникалық қолдау қызметіне барыңыз және Ready for Sky жұмысындағы істен шығу және/немесе қателіктерді жою бойынша біздің мамандардан кеңес алыңыз. Сіздің ұсыныстарыңыз бен қосымшаның жұмыс жөніндегі ескертулеріңіз кезекті жаңарту кезінде ескерілетін болады.*

Сіздің еліңіздегі REDMOND өнімінің пайдаланушыларын қолдау қызметінің байланыс мәліметтерін www.redmond.com/rapu сайтынан қарауға болады. Сізге осы сайттағы кері байланыс нысанын толтыра отырып көмекті алуға болады.

V. КЕПІЛДІКТІ МІНДЕТТЕМЕЛЕР

Осы бұйымға сатып алынған сәттен 2 жыл мерзіміне кепілдік беріледі. Өндіруші кепілдік кезеңі ішінде жөндеу, бөлшектерді ауыстыру немесе бүкіл бұйымды ауыстыру жолымен материалдар немесе жинау сапасының жетіспеушілігінен туындаған

кез келген зауыттық ақауларды жоюға міндеттенеді. Кепілдік тек сатып алу күні түпнұсқалық кепілдік талонында дүкен мөрімен және сатушы қолымен расталған жағдайда ғана күшіне енеді. Осы кепілдік тек бұйым пайдалану бойынша нұсқаулыққа сәйкес қолданылған, жөнделмеген, бұзылмаған және онымен дұрыс жұмыс істемеу нәтижесінде зақымданбаған, сонымен қатар бұйымның толық жинағы сақталған жағдайда танылады. Осы кепілдік бұйымның табиғи тозуына және шығын материалдарына таралмайды (сүзгілер, шамдар, қыш және тефлондық тығыздауыштар және т. б.).

Бұйымның қызмет мерзімі мен оған кепілдікті міндеттемелердің қолданыс мерзімі бұйым сатылған немесе өндірілген кезден есептеледі (егер сату күнін анықтау мүмкін болмаса).

Аспап өндірілген күнді бұйым корпусының сәйкестендіру жапсырмасындағы сериялық нөмірден табуға болады. Сериялық нөмір 13 белгіден тұрады. 6-шы және 7-ші белгілер айды, 8-ші – құрылғының шығарылған жылын білдіреді.

Өндіруші бекіткен аспаптың қызмет ету мерзімі бұйымның пайдаланылуы осы нұсқаулық пен қолданылатын техникалық стандарттарға сәйкес жүруі жағдайында сатып алынған күнінен 3 жыл құрайды.

Орамды, пайдаланушы нұсқаулығын, сонымен қатар аспаптың өзін қалдықтарды қайта өңдеу бойынша жергілікті бағдарламаға сәйкес пайдаға асыру керек. Қоршаған ортаға қамқорлық білдіріңіз: мұндай бұйымдарды әдеттегі тұрмыстық қоқыспен тастамаңыз.



Înainte de utilizare citiți cu atenție manualul de exploatare și păstrați-l în calitate de material de referință. Utilizarea corectă a dispozitivului va prelungi semnificativ durata lui de exploatare.

MĂSURI DE SECURITATE

- Producătorul nu este responsabil pentru daune, cauzate de nerespectarea normelor de siguranță și funcționarea produsului.
- Acest aparat reprezintă un dispozitiv multifuncțional pentru pregătirea mâncării în condiții casnice și poate fi aplicat în apartamente, casele de la țară, camerele de hotel, spațiile interne ale magazinelor, oficiilor sau altor condiții asemănătoare a operațiilor non-industriale. Industrială sau orice alt abuz de dispozitiv va fi considerat ca o încălcare a condițiilor utilizării corecte a produsului. În acest caz producătorul nu poartă responsabilitate pentru urmările posibile.
- Înainte de conectarea dispozitivului la sursa de alimentare verificați, coincide tensiunea ei cu tensiunea nominală de alimentare a dispozitivului (urmăriți caracteristicile tehnice sau tabelul din fabrică al produsului).

- Folosiți un cablu de alimentare, calculat pe consumul de energie al dispozitivului – asimetria poate provoca un scurtcircuit sau incendiul cablului.
- Conectați aparatul numai la o priză cu împământare – este o cerință obligatorie de protecție împotriva șocurilor electrice. Folosind un prelungitor, asigurați-vă, că acesta deasemenea are împământare.
- **STOP ATENȚIE!** În timpul funcționării dispozitivul se încălzește! Fiți prudenți! Nu atingeți cu mâinile corpul dispozitivului în timpul funcționării lui.
- Deconectați dispozitivul din priză după utilizare, și deasemenea în timpul curățării acestuia sau deplăsării. Scoateți cablul cu mâinile uscate, ținând de priză, dar nu de cablu.
- Nu așezați cablul de alimentare pe la uși sau în apropierea surselor de căldură. Aveți grijă ca, cablul să nu se răsucescă sau îndoie, să nu fie în contact cu obiecte ascuțite și margini de mobilier.
- **STOP RETINETI!** daunele accidentale ale cablului de alimentare pot provoca probleme, care nu co-

respund condițiilor de garanție, și deasemenea electroșocul. Un cablu electric deteriorat necesită înlocuirea urgentă în centrul de servicii.

- Nu așezați aparatul pe o suprafață moale, nu-l acoperiți în timpul funcționării – aceasta poate duce la supraîncălzire și deteriorarea dispozitivului.
- Este interzis utilizarea dispozitivului în aer liber – umiditate sau obiectele străine în interiorul aparatului pot duce la deteriorarea gravă.
- Înainte de curățarea dispozitivului asigurați-vă, că acesta este deconectat de la sursa de alimentare și complet răcit. Strict urmați instrucțiunile pentru curățarea aparatului.
- Este interzis să deschideți capacul dispozitivului în timpul pregătirii de cafea.

STOP

SE INTERZICE să scufundați aparatul în apă sau să-l pune-ți sub jetul de apă!

- Acest dispozitiv nu este destinat pentru utilizarea de către persoanele (inclusiv copiii), care au dereglări fizice, nervoase sau psihice sau duc lipsă de experiență

și cunoștințe, cu excepția cazurilor, în care astfel de persoane se află sub supraveghere sau au fost instruite în privința utilizării acestui aparat de către persoană responsabilă pentru siguranța lor. Este necesar să se efectueze o supraveghere asupra copiilor cu scopul neadmiterii acestora a jocurilor cu aparatul, accesorii, precum și cu ambalaul de fabrică. Curățarea și întreținerea dispozitivului nu trebuie să se efectueze de către copiii nesupravegheați de adulți.

- Este interzisă reparația aparatului independentă sau modificarea structurii sale. Reparațiile aparatului trebuie efectuate numai de către un centru de servicii autorizat. Lucrările neautorizate pot duce la deteriorarea aparatului, rănire sau pagube materiale.

STOP

ATENȚIE! Este interzisă utilizarea aparatului cu orice defecțiuni.

Caracteristicile tehnice

Model.....	SkyCoffee RCM-M1509S
Putere.....	1000 W
Tensiune.....	220-240 V, 50 Hz

Protecția împotriva electrocutării.....	clasa I
Tipul mașinii de cafea	de picurare
Tip de control.....	electronic
Controlul de la distanță	tehnologia Ready for Sky
Materialul carcasei	plastic / oțel inoxidabil
Materialul ulciorului	sticlă rezistentă la căldură / plastic
Filtrul.....	detașabil
Filtrele de hârtie pentru cafea	este
Volumul rezervorului pentru apă	1,5 l
Volumul ulciorului	1,5 l
Display.....	LCD
Timpul de funcționare continuă.....	până la 40 min
Protocolul transferului de date.....	Bluetooth v4.0
Suportul pentru dispozitive:	
Android	4.3 Jelly Bean sau mai sus
iOS.....	8.0 sau mai sus
Încălzirea ulciorului	este
Ceasuri	este
Funcția de întârziere a startului.....	este
Reglarea tărie de băuturii	este
Autodeconectarea.....	este
Protecția de supraîncălzire	este
Mărimile gabaritului	215 × 215 × 332 mm
Masa netă.....	2,4 kg
Lungimea cablului de alimentare.....	0,8 m

Completare

Mașină de cafea.....	1 buc.	Perie de curățare.....	1 buc.
Ulcior	1 buc.	Cartea de rețete de cafea ...	1 buc.

Instrucțiuni de utilizare 1 buc. Carte de service.....1 buc.

Producătorul își rezervă dreptul de a modifica designul, conținutul, precum și caracteristicile tehnice ale dispozitivului pe parcursul perfecționării dispozitivului fără anunțarea prealabilă despre aceste modificări.

Modelul aparatului A1

1. Capacul rezervorului pentru apă
2. Rezervor detașabil pentru apă cu scară de măsurare
3. Orificiu de eliberare a aburului
4. Suportul filtrului
5. Fixator de suportul filtrului
6. Filtru detașabil cu mâner
7. Năsuc pentru servirea cafelei cu protecție de scurgeri
8. Placa de metal pentru încălzirea ulciorului
9. Ulciorul pentru cafea
10. Stand cu nișă de depozitare a cablului
11. Corpul aparatului de alimentare

Panoul de control și afișare A2

- A. Indicatorul timpului curent / indicatorul de timp cu pornire decalată
- B. Indicatorul de conectare al dispozitivului la aplicația Ready for Sky
- C. Indicatoarele formatului de timp de 12 ore
- D. Butonul «Старт/Отмена» („Start/Anulare”)
- E. Indicatorul de pregătire
- F. Butonul «Отсрочка» („Întârziere”)

- G. Indicatorul funcției startului întârziat
- H. Butonul «Крепость» („Țărie”)
- I. Indicatorul de reglare țărie de băuturi
- J. Butonul «Час» („Oră”)
- K. Butonul «Мин» („Min”)

I. ÎNAINTE DE PRIMA UTILIZARE

Despachetați dispozitivul, înlăturați toate materialele de ambalare și autocolante promoționale. Păstrați obligatoriu autocolanta cu numărul seriei și autocolanta de avertizare.

 *Lipsa numărului de serie pe dispozitiv va anula automat drepturile de deservire garantată.*

După transportarea sau păstrarea la temperaturi joase este necesar să mențineți dispozitivul la temperatura camerei nu mai puțin 2 ore înainte de conectare.

Ștergeți carcasa dispozitivului cu o cârpă umedă. Piesele detașabile spălați-le cu apă caldă, uscați bine toate piesele dispozitivului înainte de conectare la sursa de alimentare.

II. FUNCȚIONAREA DISPOZITIVULUI

Tehnologie Ready for Sky

Tehnologie Ready for Sky vă permite cu ajutorul programului de aplicație cu același nume să controlați aparatul de la distanță cu ajutorul unui smartphone sau tabletă.

1. Descărcați programul de pe App Store sau Google Play (în funcție de sistemul de operare al aparatului) pe smartphone sau tableta dumneavoastră.

2. Porniți aplicația Ready for Sky, urmăriți instrucțiunile și solicitările pe ecranul dispozitivului mobil.
3. În regimul de așteptare apăsați și țineți pentru câteva secunde butonul «Час», dispozitivul va emite trei semnale sonore scurte. Pe ecran va licări indicatorul .

 *După instalarea conexiunii indicatorul va lumina continuu.*

Dacă timp de 10 secunde conexiunea nu va fi oprită, dispozitivul va trece în regimul de așteptare.

4. Pentru deconectarea posibilității controlului de la distanță al dispozitivului apăsați și țineți butonul «Мин» până la semnalul lung sonor.

 *Pentru asigurarea conexiunii stabile dispozitivul mobil trebuie să se afle nu mai mult de 15 metri de la aparat.*

Compania REDMOND este bucuroasă să vă prezinte noutatea tehnologiei Ready for Sky – aplicația R4S Gateway. Cu ajutorul acestei aplicații dumneavoastră puteți controla aparatele din oricare punct al lumii cu ajutorul internetului.

Dispozitivele de casă cu aplicația R4S Gateway vor deveni o punte între cererea Ready for Sky și aparatele de uz casnic, chiar și atunci când dumneavoastră vă aflați departe.

Ordinea acțiunilor pentru setarea accesului de la distanță la aparate prin aplicația R4S Gateway

1. Conectați aparatele cu tehnologia Ready for Sky la sursa de alimentare.
2. Cu control principal de smartphone sau tabletă intrați în aplicația Ready for Sky și conectați aparatele în conformitate cu manualul acestora de utilizare.

- Descărcați și instalați aplicația R4S Gateway pe smartphone sau un dispozitiv similar, pe care dumneavoastră îl veți lăsa acasă. Pe acesta trebuie să fie instalat sistemul de operare Android 4.3 sau mai sus cu suportul Bluetooth v4.0. Asigurați-vă, că dispozitivul este conectat la rețeaua de Internet, Bluetooth activat.
- Intrați în aplicația R4S Gateway cu contul aplicației dumneavoastră Ready for Sky.
- Pentru actualizarea listei dispozitivelor, adăugate prin aplicația Ready for Sky, treceți degetul pe ecran de sus în jos (swipe) în aplicația R4S Gateway.
- Pentru schimbarea valorii timpului apăsați și țineți apăsat câteva secunde butonul «Отсрочка». Valoarea timpului pe ecran va începe a clipi.
- Pentru a seta valoarea orelor, apăsați butonul «Час», minute – butonul «Мин». Creșterea în ore și minute apare independent unele de celelalte. La atingerea valorii maxime instalarea va continua de la începutul intervalului. Pentru a schimba rapid valoarea, apăsați și țineți apăsat butonul dorita.
- După setarea boshqarish panelidagi tugmachalarni 5 daqiqa bosmay turing. O'zgarishlar avtomatik ravishda saqlanadi.



ATENȚIE:

Pentru a asigura o conexiune stabilă Smartphone-ul dumneavoastră sau tabletă cu aplicația R4S Gateway trebuie să se afle acasă nu mai mult de 15 metri de la aparatele utilizate.

Nu setați aplicația Ready for Sky și R4S Gateway pe un dispozitiv. Aceasta poate duce la defecțiuni în activitatea aplicației.

Aplicația R4S Gateway lucrează numai cu aplicația de bază de control Ready for Sky.

La utilizarea unui cont câteva dispozitive cu aplicația Ready for Sky este posibil controlul în același timp a aparatelor de uz casnic prin R4S Gateway. Conectarea simultană la un aparat direct prin aplicația Ready for Sky și controlul de la distanță R4S Gateway nu este posibil.

Setarea orei

- Conectați aparatul la o sursă de energie. Va răsună un semnal audio, pe ecran se va afișa valoarea timpului, instalată în mod implicit (12:00).



În mod implicit valoarea timpului este afișată în formatul de 24 ore. Pentru schimbarea orelor în formatul de 12 ore în regimul setării timpului curent în același timp apăsați și țineți apăsat butonul «Час» și «Мин». Pe ecran va fi afișată valoarea curentă a timpului în formatul de 12 ore și indicatorul AM sau PM.

Mașina de cafea REDMOND SkyCoffee RCM-M1509S nu dispune de memorie non-volatilă, de aceea în cazul deconectării temporale ale dispozitivului de la sursa de alimentare setarea orelor este necesară să fie efectuată din nou.

Funcția de întârziere a startului

Funcția startului întârziat permite să setați timpul de începere a pregătirii băuturii mașinii de cafea.



- Pentru trecerea în regimul setării startului întârziat în regimul de așteptare click pe butonul «Отсрочка». Indicatorul ☑ va lumina, timpului va începe săsclipească pe ecran.
- Pentru a seta valoarea orelor, apăsați butonul «Час», minute – butonul «Мин». Creșterea în ore și minute apare independent

unele de celelalte. La atingerea valorii maxime instalarea va continua de la începutul intervalului. Pentru a schimba rapid valoarea, apăsați și țineți butonul dorita.

i Fiind inactiv timp de 1 minut dispozitivul va trece în regimul de așteptare.



3. La finalizarea setării apăsați butonul «Старт/Отмена». Va începe activitatea funcției startului întârziat.

i În timpul activității funcției pe ecran se va afișa valoarea timpului curent. Pentru a vedea valoarea setată a startului întârziat apăsați butonul «Час» sau «Мин».

4. La finalizarea activității funcției dispozitivul va emite trei semnale sonore, indicator  se va stinge. Va începe procesul de pregătire a cafelei.
5. Pentru deconectarea funcției startului întârziat în regimul de așteptare apăsați butonul «Старт/Отмена». Auzi un lung semnal sonor, indicator  se va stinge, mașina de cafea va trece în regimul de așteptare.

Funcția «Крепость»

Funcția dată permite creșterea saturației băuturii finite. În timpul activității funcției de alimentare cu apă fierbinte în filtrul cu cafea se realizează în intervalele de 10 secunde cu pauzele de 10 secunde. Datorită acestui fapt gustul și aroma băuturii finite sunt mult mai saturate.

Pentru activarea funcției în orice regim de lucru al dispozitivului apăsați butonul «Крепость». Se va aprinde indicatorul  pe panoul de control. Pentru a deconecta funcția din nou apăsați butonul «Крепость», indicatorul  se va stinge.

i Nu se recomandă să utilizați funcția de reglare a aromei la pregătirea a mai mult de 10 cești de cafea, pentru că aceasta poate duce la încălzirea excesivă a dispozitivului.

Funcția „Protecției copiilor“

Pentru asigurarea suplimentară a securității este prevăzută funcția de protecție a copiilor. Acesata previne apăsarea accidentală a butoanelor.

1. Pentru a activa această funcție, în regimul de așteptare apăsați și țineți pentru câteva secunde butonul «Крепость». Va răsună un semnal audio, pe ecran se vor aprinde simbolurile []. Apăsând orice buton în regimul de blocare pe ecran vor apărea simbolurile [].

Pentru a dezactiva funcția de protecție, apăsați din nou și țineți pentru câteva secunde butoanele «Крепость». Auzi un lung semnal sonor, pe ecran vor apărea simbolurile [].

Prepararea cafea

1. Deschideți capacul rezervorului pentru apă și scoateți-l, trăgând de mâner în sus. Umpleți rezervorul cu apă curată rece nu mai sus de marcajul maximal al scării de măsurare și instalați până la fixare pe carcasa dispozitivului. Închideți capacul dispozitivului.
2. Deschideți suportul de filtru, trăgându-l de fixator la stânga. Instalați filtrul detașabil în suport. Turnați cafea măcinată în filtru astfel, pentru ca liber să rămână nu mai puțin de jumătate din recipient. Instalați suportul filtrului în poziția de lucru, rotindu-l la dreapta până la fixare.

i Nu se recomandă să compactați bine cafeaua măcinată în filtru. Utilizați cafeaua mediu măcinată, destinată pentru utilizarea în mașinile de cafea de tip picurător. La pregătirea cafelei din boabe de diferite grade de măcinare încărcarea filtrului poate diferenția puțin.

- Instalați ulciorul pe o placă din metal pentru încălzire. Conectați dispozitivul la sursa de alimentare.
- Pentru a pregăti cafea în regimul automat apăsați butonul «Справ/Отмена». Indicator ☺ se va aprinde.
- După ce rezervorul de apă se golește, dispozitivul va finaliza activitatea în regimul de pregătire a cafelei și va trece în regimul de menținere a temperaturii băuturii pregătite.
- La finalizarea activității dispozitivul va emite trei semnale sonore și va trece în regimul de așteptare, ecranul se stinge. Pentru a schimba manual dispozitivul în regimul de așteptare, apăsați butonul «Справ/Отмена».

III. ÎNGRIJIREA DISPOZITIVULUI

Carcasa aparatului ștergeți-o cu o cârpă moale umedă în corespundere cu gradul de murdărie.

STOP ESTE INTERZIS să așezați dispozitivul sub jetul de apă, să-l scufundați în apă sau să-l apălați în mașina de spălat vase.

⚠ Nu utilizați la curățarea bureții cu acoperiri abrazive sau orice produse chimice agresive, nerecomandate pentru a fi utilizate cu obiectele, care intră în contact cu produsele alimentare.

Dacă pe pereții interiori ai dispozitivului s-a format placă sau gunoi, utilizați produs pentru curățarea și eliminarea plăcii de pe echipamentele de bucătărie (este vândut separat). Urmăriți instrucțiunile producătorului.

La utilizarea repetată sau păstrare uscată în totalitate toate părțile dispozitivului. Păstrați dispozitivul într-un loc uscat ventilat, departe de sursele de lumina ale soarelui și de dispozitive de căldură.

IV. ÎNAINTE DE A CONTACTA CENTRUL DE SERVICII

Defecțiuni	Cauza posibilă	Remedii
Pompa face zgomot	În rezervor nu este apă	Umpleți rezervorul cu apă
Apa nu trece	În rezervor nu este apă	Umpleți rezervorul cu apă
	După ultima utilizare dispozitivul nu a fost suficient de bine curățat	Efectuați curățarea dispozitivului în corespundere cu recomandările din secțiunea „Îngrijirea dispozitivului”
	Dispozitivul este puternic înfundat	Recomandăm să utilizați cafea măcinată, destinată pentru utilizarea în mașina de cafea de acest fel
Apa curge prea repede	Dumneavoastră folosiți cafea prea fin măcinată	Când puneți cafeaua în filtru nu depuneți prea mult efort
	Cafeaua în filtru este compactată prea mult	Încercați să utilizați cafea mai fin măcinată
Dispozitivul nu funcționează	Cafeaua este prea aspră	Data viitoare puneți mai multă cafea măcinată în filtru
	Cablu de alimentare nu este conectat la sursa energetică	Conectați dispozitivul la priză funcțională
	În priză lipsește tensiunea	

Defecțiuni	Cauza posibilă	Remedii
În timpul activității a apărut miros de plastic	Aparatul este nou, mirosul iese din acoperișul de protecție	Mirosul va dispărea după câteva utilizări
Încercarea de sincronizare nu a reușit	Este deconectată funcția Bluetooth pe dispozitivul mobilului	Activați funcția Bluetooth pe dispozitivul mobilului
	Aplicația Ready for Sky pe dispozitivul mobilului nu este activată	Deschideți aplicația Ready for Sky pe mobilul dispozitivului
	Dispozitivele sincronizate sunt prea departe	Asigurați-vă că dispozitivul se află în limitele de 15 metri unul de celălalt

i **ATENȚIE!** În cazul apariției oricărei defecțiuni în activitatea aplicației Ready for Sky, adresarea la centrul de servicii nu este obligatorie. Adresați-vă la asistența tehnică REDMOND și primiți consultația specialiștilor noștri pentru rezolvarea greșelii și/sau defecțiunii în activitatea Ready for Sky. Propunerile și observările dumneavoastră pentru activitatea aplicației vor fi luate în considerare în următoarea actualizare. Datele de contact ale serviciului de susținere a utilizatorilor produselor REDMOND în țara dumneavoastră le puteți găsi pe site-ul www.redmond.company. Dumneavoastră deasemenea puteți primi ajutor îndeplinind în site-ul dat formularul de feedback.

V. RESPONSABILITĂȚILE DE GARANȚIE

Acest produs este garantat pentru o perioadă de 2 ani de la data cumpărării. În timpul perioadei de garanție, producătorul se angajează să repare prin reparație, înlocuirea pieselor sau înlocuirea între-

gului aparat oricare defecte din fabrică cauzate de calitatea joasă a materialelor sau ansamblări. Garanția intră în vigoare numai în cazul, în cazul în care data achiziției este confirmată de sigiliul și semnătura magazin vânzătorului de pe certificatul de garanție original. Această garanție este valabilă doar în cazul, când produsul a fost utilizat în conformitate cu manualul de instrucțiuni, nu s-a reparat, nu s-a stricat și nu a fost deteriorat de manipularea necorespunzătoare, și deasemenea este păstrat setul întreg al dispozitivului. Această garanție nu se aplică pentru uzura fizică a produsului și materialele consumabile (filtre, becuri, acoperiri non-stick, sigilii ș.m.d.).

Perioada activității produsului și perioada de garanție se calculează de la data vânzării sau data fabricației produsului (în cazul, dacă data vânzării nu poate fi identificată).

Data de fabricație a dispozitivului poate fi găsită în numărul de serie, situat pe eticheta de identificare atașată pe carcasa produsului. Numărul de serie este constituit din 13 simboluri. Al 6-lea și al 7-lea simbol înseamnă luna, al 8-lea – anul lansării dispozitivului.

Durata activității dispozitivului setată de producător constituie 3 ani de la data achiziției, cu condiția, că funcționarea produsului se face în conformitate cu acest manual și standardele tehnice aplicabile.

Ambalajul, îndrumătorul utilizatorului, precum și aparatul este necesar de utilizat în conformitate cu programul local de prelucrare a deșeurilor. Nu aruncați astfel de produse împreună cu gunoii obișnuit.

Produced by Redmond Industrial Group LLC
One Commerce Plaza, 99 Washington Ave, Ste. 805A
Albany, New York, 12210, United States
www.redmond.company
www.multivarka.pro
Made in China

RCM-M1509S-CIS-UM-1