

REDMOND

Planetarinis mikseris
Planetārais maisītājs
Planetaarne segisti
Планетарный миксер

RFM-5371

Naudojimosi instrukcija
Lietošanas instrukcija
Kasutusjuhend
Руководство по эксплуатации



LTU	6
LVA	10
EST	14
RUS	18

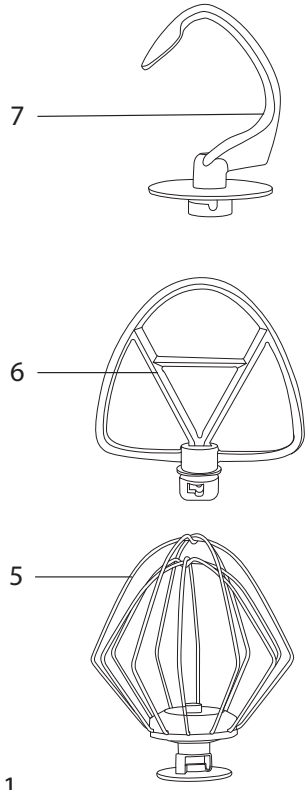
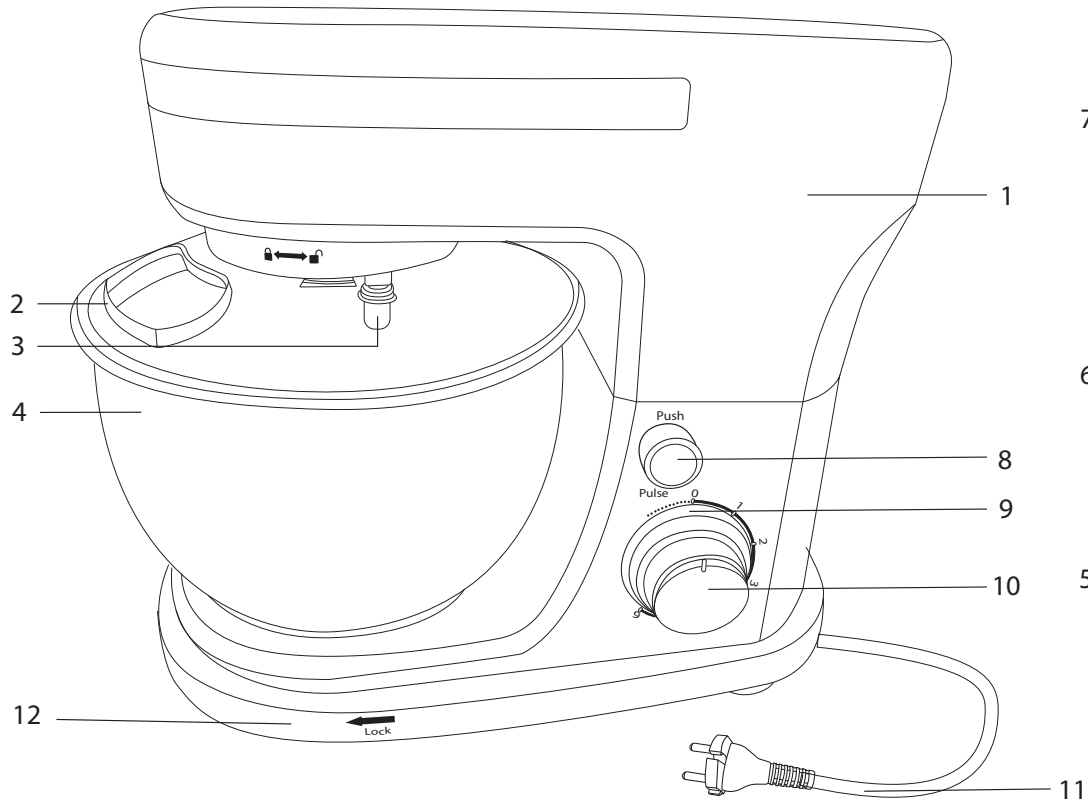

A2

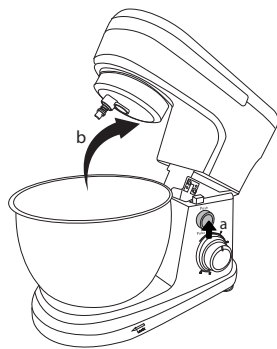

1

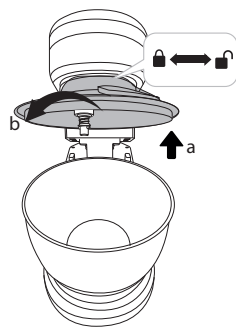

2

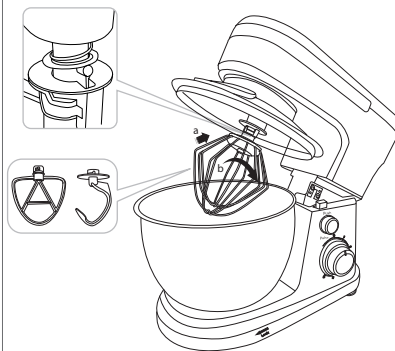

3

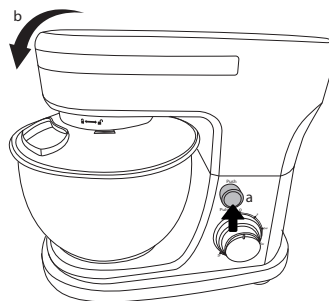

4

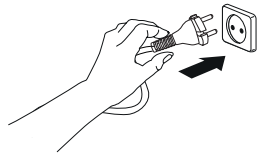

5

MAX 8 MIN.

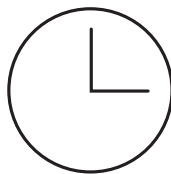

7

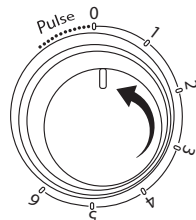

8

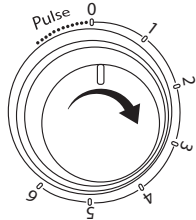



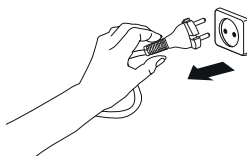



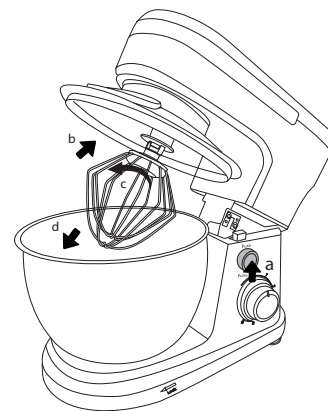



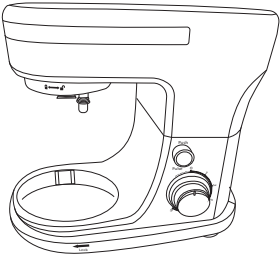

6

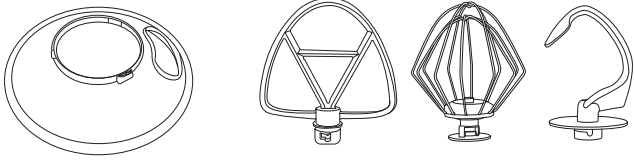

9



10

			
			
			



 *Prieš naudojant, įdėmiai perskaitykite naudojimo instrukciją ir išsaugokite ją ateičiai. Teisingai naudojant prietaisą, ilgeja jo tarnavimo laikas.*

Šiame vadove pateikiamos saugos priemonės ir instrukcijos neapima visų situacijų, kurios gali susidaryti eksploatuojant prietaisą. Dirbdamas su įrenginiu naudotojas turi vadovautis sveiku protu, būti atsargus ir atidus.

SAUGOS PRIEMONĖS

- Gamintojas neatsako už pažeidimus, atsiradusius nesilaikant saugos technikos reikalavimų ir gaminio eksploatavimo taisyklių.
- Šis prietaisas skirtas naudoti namų sąlygomis ir gali būti naudojamas butuose, sodybose panašios nepramoninės paskirties patalpose. Naudojimas pramoniniais ar kitais nenumatytais tikslais bus laikomas šios gaminio eksploatacijos instrukcijos sąlygų pažeidimu. Tokiu atveju gamintojas neatsako už galimas pasekmes.
- Prieš jungdami prietaisą į elektros tinklą patikrinkite, ar tinklo įtampa sutampa su nominalia prietaiso maitinimo įtampa (žr. Techninius duomenis arba gaminio gamyklos lentelę).
- Naudokite ilginamąjį laidą, tinkamą prietaiso vartojamai galiai: jeigu neatitinka parametrai, gali įvykti trumpasis jungimas arba įsiliepsnoti kabelis.
- Pasinaudoję išjunkite prietaisą iš elektros tinklo lizdo, taip pat valydami arba perkeldami į kitą vietą. Laidą traukite sausomis rankomis, laikydami už šakutės, o ne už laido.
- Nėtieskite elektros srovės laido durų angose arba arti šilumos šaltinių. Žiūrėkite, kad elektros laidas nepersisuktų ir nepersilenktų, nesiliestų su aštriais daiktais, kampais ir baldų briaunomis.

 *Atminkite: jeigu atsitiktinai pažeisite kabelį, gali atsirasti gedimų, kurie neatitinka garantijos sąlygų, be to, galite nukentėti nuo elektros srovės. Pažeistą kabelį būtina skubiai pakeisti klientų aptarnavimo centre.*

- Nepalikite prietaiso ant minkšto paviršiaus.
- Draudžiama naudotis prietaisu lauke: jeigu į korpuso vidų pateks drėgmės arba pašalinių daiktų, prietaisas gali rimtai sugesti.
-  *DĖMESIO! Nelieskite besisukančių prietaiso dalių! Palaukite, kol sukimasis visiškai nustos. Nedėkite į produktų tiekimo atvarą jokių pašalinių daiktų. Būkite atsargūs naudodami prietaisą.*
- Prieš valydami prietaisą įsitikinkite, kad jis atjungtas nuo elektros tinklo ir yra visiškai atvėsęs. Griežtai laikykitės prietaiso valymo instrukcijų.
-  *DRAUDŽIAMA panardinti prietaiso korpusą į vandenį arba statyti po tekančiu vandeniu!*
- 8 metų ir vyresni vaikai, o taip pat ribotų fizinių, protinių ir psichinių gebėjimų ar nepakankamai patirties ar žinių turintys asmenys gali naudotis prietaisu tik tuomet, kai jie yra prižiūrimi ir/arba buvo apmokyti saugiai naudotis prietaisu ir supranta galimus pavojus. Vaikams negalima žaisti prietaisu. Prietaisą ir tinklo kabelį laikykite vaikams, jaunesniems kaip 8 metų, neprieinamoje vietoje. Suaugu-siųjų neprižiūrimi vaikai negali valyti prietaiso ar juo naudotis.
- Pakavimo medžiagos (plėvelė, putų polistirolas ir kt.) gali būti pavojingas vaikams. Pavojus uždusti! Laikykite pakuotę neprieinamoje vaikams vietoje.
- Draudžiama savarankiškai taisyti prietaisą arba keisti jo konstrukciją. Remontuoti prietaisą gali tik įgalioto klientų aptarnavimo centro specialistas. Neprofesionaliai atlikti darbai gali sugadinti prietaisą, turimą arba sužaloti asmenis.
-  *DĖMESIO! Esant kokių nors gedimų, prietaisą naudoti draudžiama.*

Specifikacija

Modelis.....	RFM-5371
Įtampa.....	220–240 B, 50/60 Hz
Vardinė galia.....	700 W
Didžiausia galia.....	1100 W
Apsauga nuo elektros smūgio.....	klasė II
Apsauga nuo perkaitimo.....	prieinamas
Apsauga nuo perkrovos.....	prieinamas
Korpuso medžiaga.....	plastmasė, metalas
Dubens medžiaga.....	metalas
Sklandus variklio paleidimas.....	prieinamas
Darbinių greičių kiekis.....	6
Mikserio dubens apimtis.....	5 l
Plakimo antgalis.....	prieinamas
Maišymo antgalis.....	prieinamas
Tešlos maišymo antgalis.....	prieinamas
Impulsinis režimas.....	prieinamas
Kojelės-siurbtukai.....	prieinamas
Matmenys.....	355 × 290 × 225 mm
Grynasis svoris.....	4 kg
Maitinimo laido ilgis.....	0,9 m

Tiekimo paketas

Planetarinis mikseris.....	1 vnt.
Dubuo su dangteliu.....	1 vnt.
Plakimo antgalis.....	1 vnt.
Maišymo antgalis.....	1 vnt.
Tešlos maišymo antgalis.....	1 vnt.
Naudojimosi instrukcija.....	1 vnt.
Paslaugų knyga.....	1 vnt.

Gamintojas, tobulindamas savo produkciją, be išankstinio įspėjimo pasilieka teisę keisti jos dizainą, komplektaciją, o taip pat technines charakteristikas. Techniniai duomenys leidžia paklaida ±10%.

Dalių sąrašas (schema A1, p. 3)

- | | |
|--|-------------------------------|
| 1. Antgalių blokas | 8. Antgalių bloko fiksatorius |
| 2. Dubens dangtis su anga produktų padavimui | 9. Veikimo indikatorius |
| 3. Antgalių fiksatorius | 10. Greičio reguliatorius |
| 4. Dubuo | 11. Maitinimo laidas |
| 5. Plakimo antgalis | 12. Siurbtukų pagrindas |
| 6. Maišymo antgalis | |
| 7. Tešlos maišymo antgalis | |

I. PRIEŠ VARTOJIMĄ

Atsargiai išimkite gaminį ir jo komponentus iš dėžutės. Pašalinkite visas pakavimo medžiagas ir reklaminius lipdukus.

! *Įsitikinkite, kad vietoje įspėjamųjų etikečių, indikatorių etiketės (jei yra) ir produkto serijos numerio plokštelės ant gaminio korpuso!*

Po transportavimo ar laikymo žemoje temperatūroje prietaisas turi būti laikomas kambario temperatūroje mažiausiai 2 valandas Prieš įjungiant.

Pavalykite prietaiso korpusą drėgnu audiniu, praplaukite visas nuimamas dalis. Prieš surinkdami prietaisą, visos dalys turi būti visiškai išdžiovintos esant kambario temperatūrai. Prieš naudojimą įsitikinkite, kad nebūtų pažeistos išorinės ir matomos vidinės prietaiso dalys.

II. PRIETAISO NAUDOJIMAS

Bendrosios prietaiso naudojimo taisyklės

Prijunkite prietaisą prie maitinimo tinklo, ims mirksėti veikimo indikatorius. Veikimo metu indikatorius bus įjungtas nuolat.

STOP *DRAUDŽIAMA įjungti prietaisą be įdėto dubens, kuris įtrauktas į prietaiso komplektą.*

i *Nepertaukiamo prietaiso veikimo laikas apribotas 8 min. Automatinis išjungimas suveikia po 8 nepertaukiamo veikimo min. Siekiant, kad prietaisas toliau veiktų, nustatykite reguliatorių 0 padėtimi, tada - reikiama padėtimi. Rekomenduojama pertrauka tarp įjungimų - 10 min.*

Siekiant, kad prietaisas būtų naudojamas impulsiniu režimu, nustatykite greičio reguliatorių „Pulse“ ir palaikykite 3-5 sek. su 1-2 sek. pertraukomis. Variklis veiks maksimaliu greičiu. Šis režimas leidžia geriau kontroliuoti produktų apdoravimo procesą.

! *Planetarinio mikserio receptai prieinami mobiliame priede „Cook with REDMOND“. Priedą galite įkelti iš „App Store“ ar „Google Play“ programėlių parduotuvių (priklausomai nuo naudojamo įrenginio operacinės sistemos).*

STOP *Nesukite greičio reguliatoriaus toliau kraštinių padėčių, kad išvengtumėte mechaninių gedimų!*

Įsidėmėkite, kad plakant, gali padidėti produktų apimtis. Naudodami mikserį, užpildykite jį talpą ne daugiau nei per pusę. Pradėkite apdoroti minimaliu greičiu, jei reikia, jį didindami.

Mikserio naudojimas

Prie prietaiso komplekto pridėti trys antgaliai:

- plakimo antgalis suplaka sviestą, kiaušinius, leidžia gaminti oro kremus, putėsius, įvairius desertus;

Nenuodokite plakimo antgalio ruošiant tirštus mišinius, nes galite jį sugadinti!
Atkreipkite dėmesį, kad kiaušinių kiekis, skirtas plakti, turi būti ne mažesnis nei try vienetai.

- maišymo antgalis naudojamas ruošti kremus, glazūrą, skystus įdarus ir padažus;

Nenaudokite maišymo antgalio ruošiant tirštą tešlą, nes galite jį sugadinti!

- tešlos maišymo antgalis leidžia maišyti tirštą mielių tešlą.

Antgalis	Produkto tipas	Rekomenduojamas greitis	Rekomenduojamas laikas	Maksimali aprova
Plakimo antgalis	Kiaušinių baltymas	6	6–8 min	10 vnt.
	Kiaušinis (su cukrumi biskvitui)	6	6–8 min	8 vnt.
	Grietinėle (iki 38% riebumo)	5–6	5 min	700 ml
Maišymo antgalis	Sviestinė tešla	1–4	5 min	1,2 kg
	Trapi tešla	1–4	5 min	1 kg
Tešlos maišymo antgalis	Duonos gaminių mielinė tešla	1–2	3–5 min	1,2 kg
	Koldūnų tešla / pastos tešla	1	3–5 min	1 kg

STOP *DĖMESIO! Būtinai išjunkite prietaisą iš maitinimo tinklo, prieš keisdami antgalį. Naudodami mikserį, naudokite tik prie komplekto pridėtą dubenį. DRAUDŽIAMA naudoti kitą indą!*

DRAUDŽIAMA naudoti dubenį be dangčio.

Prieš paleisdami, įsitikinkite, kad sumontuotas antgalis siektų produktą dubenyje. Jei reikia, padidinkite produkto kiekį.

Mikserio surinkimo tvarka ir naudojimas pagal schemą **A2** (4 psl.).

Norėdami pakelti antgalių bloką, paspauskite fiksatorių, blokas pasikels automatiškai. Norėdami nuleisti antgalių bloką, spauskite fiksatorių, tada nuleiskite bloką rankiniu būdu.

! *Būkite atidus nuleisdami pagrindinį bloką, nepakiškite pirštų!*

Norėdami sumontuoti dubenį, jos iškišas suderinkite su prietaiso grioveliais, pasukite pagal laikrodžio rodyklę iki galo.

Pasirinkite reikiamą antgalį, įstatykite jo angą į antgalio fiksatorių iki galo (antgalio ašies iškyšos turi įeiti į fiksatoriaus griovelius), pasukite į dešinę. Norėdami nuimti antgalį, paspauskite jį iš apačios į viršų, prilaikydami pagrindinį bloką, rūpestingai pasukite į kairę ir patraukite.

Apsaugos sistema

- Prietaise sumontuota sistema, apsauganti variklį nuo perkrovos ir perkaitimo. Jei prietaiso variklis netikėtai sustoja, išjunkite jį iš maitinimo tinklo ir leiskite jam visiškai atvėsti. Jei reikia, išvalykite prietaisą nuo produktų likučių ir vėl įjunkite prietaisą į maitinimo tinklą. Prietaisas bus paruoštas naudoti.
- Jūsų apsaugai prietaiso variklis blokuojamas, kai pagrindinis blokas pakeltas. Jei įjungė į maitinimo tinklą, prietaisas neįsijungia, išjunkite prietaisą iš maitinimo tinklo ir patikrinkite, kad jis būtų tinkamai surinktas: visi prietaiso elementai turi būti sumontuoti sandariai, iki galo.

- Prietaise sumontuota sistema, apsauganti nuo atsitiktinio variklio paleidimo. Jei prietaiso veikimo metu jis buvo išjungtas iš maitinimo tinklo, tai atnaujinus maitinimą, variklis nebus paleistas. Norėdami paleisti variklį, pradžioje nustatykite greičio reguliatorių 0 padėtimi, tada - reikiama padėtimi.

III. PRIETAISO PRIEŽIŪRA

Prieš pradėdami valyti prietaisą įsitikinkite, kad jis atjungtas nuo elektros tinklo ir yra visiškai atvėsęs. Rekomenduojamų įvairių prietaiso dalių valymo metodų žr. lentelę **A3** (p. 5). Nuimamas dalis nuplaukite šiltu muilo vandeniu kiekvieną kartą po naudojimo.

STOP *Valydami prietaisą nenaudokite abrazyvinių, chemiškai agresyvių ar kitų medžiagų, kurios nerekomenduojamos naudoti su maistu besiliečiančiais objektais.*

DRAUDŽIAMA plauti prietaiso korpusą ir elektros kabelį po vandens srove arba merkti jį į vandenį.

Transportas ir Saugojimas

Prieš atidėdami ar naudodami pakartotinai, visas prietaiso dalis išplaukite ir išdžiovinkite. Laikykite prietaisą sausoje ir vėdinamoje vietoje, toliau nuo įkaišančių prietaisų ir tiesioginių saulės spindulių.

Pervežant ir sandėliuojant prietaisą draudžiamas mechaninis poveikis, kuris gali pažeisti prietaisą ir/arba pakuotę.

Saugokite prietaiso pakuotę nuo vandens ir kitų skysčių.

IV. PRIEŠ KREIPDAMIESI Į APTARNAVIMO CENTRĄ

Problema	Galima priežastis	Sprendimas
Prietaisas neįsijungia	Prietaisas nėra prijungtas prie maitinimo tinklo	Prijunkite prietaisą prie maitinimo tinklo
	Klaidingas elektros lizdas	Prijunkite prietaisą prie darbo lizdo
	Prietaisas surinktas netinkamai, praleistas antgalių blokas	Įsitikinkite, kad būtų tinkamai surinktos visos prietaiso dalys
Apdorojant produktus, jaučiama stipri vibracija	Produktai supjaustyti per daug stambiai	Supjaustykite produktus smulkiau
	Tešla per daug tiršta	Užpilkite vandens stalo šaukštą
Veikiant prietaisui, jis netikėtai išsijungia	Suveikė variklio apsauga nuo perkaitimo	Vadovaukitės nurodymais, pateiktais skyriuje „Apsaugos sistemos“
Prietaisui veikiant, atsirado pašalinis kvapas	Kai kurios prietaiso dalys su apsauginiu paviršiumi	Kvapas išnyks po kelių įjungimų
Prietaisas nemaišo produkto dubenyje	Į dubenį įdėta nepakankamas produkto kiekis	Padidinkite įdėdamo produkto kiekį

i *Jei problema išlieka, kreipkitės į įgaliotą aptarnavimo centrą.*

**Ekologiškai nekenksminga utilizacija (elektroninės ir elektros įrangos utilizacija)**

Pakuotė, naudojimosi instrukcija ir pats prietaisas utilizuojami laikantis atitinkamų vietos antrinių žaliavų perdirbimo programų. Pasirūpinkite aplinkosauga: neišmeskite tokių gaminių kartu su įprastinėmis buitinėmis atliekomis.

Negalima išmesti panaudotos (senos) įrangos kartu su buitinėmis atliekomis. Jūs reikia išmesti atskirai. Senos įrangos savininkai privalo atnešti nebenaudojamus prietaisus į specialius surinkimo punktus arba priduoti atitinkamoms organizacijoms. Tokiu būdu jūs prisidėsite prie vertingos žaliavos perdirbimo ir valymo nuo kenksmingų medžiagų programos. Šis prietaisas pažymėtas pagal Europos direktyvos 2012/19/ES, reguliuojančios elektros ir elektronikos įrangos utilizavimą, reikalavimus.

Ši direktyva nustato pagrindinius elektros ir elektronikos prietaisų atliekų utilizacijos ir perdirbimo reikalavimus, galiojančius visoje Europos Sąjungos teritorijoje.

 *Pirms ierīces lietošanas uzmanīgi izlasiet lietošanas instrukciju un saglabājiet to kā uzziņas līdzekli. Pareiza ierīces lietošana var ievērojami pagarināt tās kalpošanas laiku.*

Šajā lietošanas instrukcijā minētie drošības noteikumi un instrukcijas neaptver visas iespējamās situācijas, kas var rasties ierīces ekspluatācijas procesā. Lietojot ierīci, lietotājam jāvadās no veselā saprāta un jābūt maksimāli uzmanīgam.

DROŠĪBAS PASĀKUMI

- Ražotājs neuzņemas atbildību par bojājumiem, kas radušies neievērojot drošības tehnikas prasības un izstrādājuma lietošanas noteikumus.
- Šī elektroierīce ir paredzēta lietošanai mājās apstākļos un to var izmantot dzīvokļos, lauku mājās vai citās līdzīgās vietās, un tā nav paredzēta rūpnieciskai izmantošanai. Rūpnieciskā vai jebkura cita nepiemērota ierīces izmantošana tiks uzskatīta par izstrādājuma lietošanas noteikumu pārkāpumu. Šajā gadījumā ražotājs neuzņemas atbildību par iespējamām sekām.
- Pirms ierīces pievienošanas elektrotīklam pārbaudiet, vai tā spriegums atbilst nominālajam ierīces spriegumam (sk. tehnisko raksturojumu vai izstrādājuma rūpnīcas plāksnīti).
- Izmantojiet pagarinātāju, kurš atbilst ierīces jaudas patēriņam – parametru neatbilstība var radīt īssavienojumu vai kabeļa aizdegšanos.
- Atvienojiet ierīci no kontaktligzdas pēc lietošanas, kā arī tīrīšanas un pārvietošanas laikā. Atvienojiet strāvas vadu ar sausām rokām, pieturot to aiz kontaktspraudņa, nevelkot aiz vada.
- Nenovietojiet strāvas vadu durvju ailēs vai siltuma avotu tuvumā. Uzmaniet, lai vads nesagriežtos un nesalocītos, nesaskartos ar asiem priekšmetiem, stūriem vai mēbeļu malām.

 *Atcerieties: nejaušs strāvas vada bojājums var izraisīt tāda veida bojājumus, kuri neatbilst garantijas noteikumiem, kā arī radīt elektriskās strāvas triecienu. Bojātais strāvas vads ir steidzami jānomaina servisa centrā.*

- Nenovietojiet ierīci uz mīkstas virsmas.
- Aizliegta ierīces ekspluatācija ārpus telpām: mitruma vai svešķermeņu iekļūšana ierīces korpusā var izraisīt nopietnus bojājumus.

 *Uzmanību! Nepieskarieties rotējošām ierīces daļām! Pagaidiet, līdz rotācija pilnībā apstāsies. Neiemetiet ēdiena izvadā svešķermeņus. Lietojot esiet uzmanīgi.*

- Prieš valydami prietaisā įsitinkite, kad įis išjungtas iš elektros tinklo. Griežtai laikykites prietaiso valymo instrukciju.

 *AIZLIEGTS iegremdēt ierīces korpusu ūdenī vai novietot zem tekoša ūdens!*

- Bērni, vecumā no 8 gadiem un vecāki, kā arī personas ar ierobežotām fiziskām, sensorām vai garīgām spējām, vai nepietiekamu pieredzi vai zināšanām ierīci drīkst izmantot tikai citas personas uzraudzībā un/vai gadījumā, ja ir instruēti par ierīces drošu izmantošanu un apzinās briesmas, saistītas ar tās izmantošanu. Neļaujiet bērniem rotaļāties ar ierīci. Glabājiet ierīci un strāvas vadu bērniem, kuri jaunāki par 8 gadiem, nepieejamā vietā. Ierīces tīrīšanu un apkalpošanu nedrīkst veikt bērni bez vecāku uzraudzības.
- Iepakojuma materiāli (plēve, putuplasts, u.c.) var būt bīstami bērniem. Nosmakšanas briesmas! Glabājiet tos bērniem nepieejamā vietā.
- Aizliegts patstāvīgi veikt ierīces remontu vai veikt izmaiņas tās konstrukcijā. Ierīces remonts ir jāveic tikai autorizēto servisa centra speciālistiem. Neprofesionāli izpildīti darbi var izraisīt ierīces salūšanu, traumas un īpašuma bojājumus.

 *UZMANĪBU! Aizliegts izmantot ierīci jebkādu bojājumu gadījumā.*

Tehniskais raksturojums

Modelis.....	RFM-5371
Spriegums.....	220–240 V, 50/60 Hz
Nominālā jauda.....	700 W
Maksimālā jauda.....	1100 W
Elektriskā drošība.....	klase II
Aizsardzība pret pārkaršanu.....	pieejams
Pārsildzes aizsardzība.....	pieejams
Korpusa materiāls.....	plastmasa, metāls
Blodas materiāls.....	metāls
Mīksta dzinēja iedarbināšana.....	pieejams
Darbības ātrumu skaits.....	6
Miksera blodas tilpums.....	5 l
Putošanas sprausla.....	pieejams
Maisīšanas sprausla.....	pieejams
Sprausla miklas mīcīšanai.....	pieejams
Impulsa režīms.....	pieejams
Piesūcekņa pēdas.....	pieejams
Dimensija.....	355 × 290 × 225 mm
Neto svars.....	4 kg
Strāvas vada garums.....	0,9 m

Piegādes pakete

Planetārais maisītājs.....	1 gab.
Bloda ar vāku.....	1 gab.
Putošanas sprausla.....	1 gab.
Maisīšanas sprausla.....	1 gab.
Sprausla miklas mīcīšanai.....	1 gab.
Lietošanas pamācība.....	1 gab.
Servisa grāmata.....	1 gab.

Ražotājam ir tiesības veikt izmaiņas izstrādājuma dizainā, komplektācijā, kā arī tehniskajos datos savas produkcijas pilnveidošanas gaitā bez papildus brīdinājumiem par šīm izmaiņām. Tehniskajās specifikācijās ir pieļaujama pielaide ±10%.

Daļu saraksts (shēma A1, 3 lpp.)

- | | |
|--|-----------------------------|
| 1. Sprauslu bloks | 8. Sprauslu bloka turētājs |
| 2. Blodas vāks ar pārtikas izplūdes atveri | 9. Darbības indikators |
| 3. Sprauslas turētājs | 10. Ātruma regulators |
| 4. Blodas | 11. Elektrības vads |
| 5. Putošanas sprausla | 12. Pamatne ar piesūcekņiem |
| 6. Maisīšanas sprausla | |
| 7. Sprausla miklas mīcīšanai | |

I. PIRMS LIETOŠANAS

Uzmanīgi noņemiet produktu un tā sastāvdaļas no kastes. Noņemiet visus iepakojuma materiālus un reklāmas uzlīmes.

! Noteikti saglabājiet brīdinājuma etiķetes, indikatora etiķetes (ja tādas ir pieejamas) un produkta sērijas numura zīmi uz produkta korpusa!

Pēc transportēšanas vai uzglabāšanas zemā temperatūrā ierīce jāuzglabā istabas temperatūrā vismaz 2 stundas pirms ieslēgšanas.

Noslaukiet ierīces korpusu ar mitru drānu, nomazgājiet noņemamās detaļas ar ziepēm un ūdeni. Pirms instrumenta montāžas visām detaļām jābūt pilnīgi sausām istabas temperatūrā. Pirms lietošanas pārliecinieties, ka ierīces ārējās un redzamās iekšējās daļas nav bojātas, iepilaisījušas vai tām nav citu defektu.

II. IERĪCES DARBĪBA

Vispārīgi noteikumi darbam ar ierīci

Pievienojiet ierīci elektrotīklam, mirgos darbības indikators. Darbības laikā indikators būs pastāvīgi ieslēgts.

STOP Neieslēdziet ierīci bez ierīces komplektā iekļautās blodas.

i Ierīces nepārtrauktas darbības laiks ir ierobežots līdz 8 minūtēm. Automātiskā izslēgšanās darbosies pēc 8 minūtēm nepārtrauktas darbības. Lai turpinātu darbu, pārvietojiet pogu uz 0 pozīciju un pēc tam uz vēlamo pozīciju. Ieteicams pārtraukums starp ieslēgšanas reizēm ir 10 minūtes.

Lai strādātu ar ierīci impulsa režīmā, novietojiet ātruma regulatoru pozīcijā "Pulse" un turiet to 3-5 sekundes ar 1-2 sekunžu pārtraukumiem. Dzinējs darbosies ar maksimālo apgriezīu skaitu. Šis režīms ļauj labāk kontrolēt produktu apstrādi.

! Planetārā miksera receptes ir pieejamas mobilajā lietotnē "Cook with REDMOND". Programmu var lejupielādēt no App Store vai Google Play (atkarībā no izmantotās ierīces operētājsistēmas).

STOP Lai izvairītos no mehāniskiem bojājumiem, pagrieziet ātruma regulatoru ne tālāk par galējām pozīcijām!

Atcerieties, ka putošanas laikā produktu tilpums var palielināties. Ja izmantojat mikseri, piepildiet to tvirtnes ne vairāk kā līdz pusei. Sāciet apstrādi ar minimālo ātrumu, vajadzības gadījumā to palielinot.

Miksera izmantošana

Ierīcei ir pievienoti trīs pielikumi:

- putkrējuma uzgalis saputo krējumu, olas, ļauj pagatavot gaisa krēmus, putas, dažādus desertus;

Bļīvu maisījumu pagatavošanai neizmantojiet kulšanas uzgali, pretējā gadījumā tā var salūzt!

Lūdzu, ņemiet vērā, ka sakulamo olu skaitam jābūt vismaz trīs.

- maisīšanas uzgali tiek izmantots krēmu, glazūru, šķidro pildījumu un mērču pagatavošanai;

Neizmantojiet maisīšanas uzgali, lai pagatavotu biezu mīklu, citādi tā var saplīst!

- ar mīcīšanas piederumu var mīcīt biezu rauga mīklu.

Uzgalis	Produkta veids	Ieteicamais ātrums	Ieteicamais laiks	Maksimālā slodze
Putošanas sprausla	Olas baltums	6	6–8 min	10 gab.
	Ola (ar cukuru biskvītam)	6	6–8 min	8 gab.
	Krējums (līdz 38% tauku)	5–6	5 min	700 ml
Maisīšanas sprausla	Sviesta mīkla	1–4	5 min	1,2 kg
	Smitšu mīklas izstrādājumi	1–4	5 min	1 kg
Sprausla mīklas mīcīšanai	Maizes rauga mīkla	1–2	3–5 min	1,2 kg
	Pelmeņu mīkla / makaronu mīkla	1	3–5 min	1 kg

STOP *Uzmanību! Pirms sprauslu nomaņas noteikti atvienojiet ierīci no tīkla.*

Strādājot ar mikseri, izmantojiet tikai komplektā iekļauto bļodu. Citu trauku izmantošana ir aizliegta!

NEIZMANTO izmantot bļodu bez vāka.

Pirms darbības uzsākšanas pārliecinieties, vai uzstādītā sprausla sasniedz bļodā esošo produktu. Ja nepieciešams, palieliniet produkta daudzumu.

Kā samontēt un lietot mikseri, skatīt diagrammu **A2** (4. lpp.).

Lai paceltu sprauslas bloku, nospiediet fiksatoru, bloks automātiski pacelsies. Lai nolaistu sprauslas bloku, nospiediet fiksatoru, pēc tam nolaidiet ierīci manuāli.

⚠ *Esiet uzmanīgi, nolaizot galveno bloku, neuzlieciet pirkstus!*

Lai uzstādītu bļodu, salāgojiet tās izvīrzījumus ar ierīcē esošajām rievām, pagrieziet to pulksteņrādītāja virzienā, līdz tā apstājas.

Izvēlieties vajadzīgo sprauslu, ievietojiet tās atveri sprauslas turētājā, līdz tā apstājas (sprauslas ass izvīrzījumiem jāiekļaujas turētāja rievās), pagrieziet pa labi. Lai noņemtu stiprinājumu, pagrieziet to no apakšas uz augšu, turot galveno ierīci, viegli pagrieziet to uz kreiso pusi un velciet.

Aizsardzības sistēmas

- Ierīce ir aprīkota ar sistēmu, kas aizsargā dzinēju no pārslodzes un pārkaršanas. Ja ierīces motors negaidīti apstājas, atvienojiet ierīci no elektrotīkla un ļaujiet tai pilnībā atdzist. Ja

nepieciešams, notīriet ierīci no ēdiena atliekām un atkal pievienojiet ierīci elektrotīklam. Ierīce būs gatava lietošanai.

- Jūsu aizsardzībai ierīces motors tiek bloķēts, kad galvenais bloks ir pacelts. Ja pēc pieslēgšanas elektrotīklam ierīce neieslēdzas, atvienojiet ierīci no elektrotīkla un pārbaudiet, vai ierīce ir pareizi samontēta: visiem ierīces elementiem jābūt cieši uzstādītiem līdz galam.
- Ierīce ir aprīkota ar sistēmu, kas novērš nejaušu dzinēja iedarbināšanu. Ja ierīces darbības laikā tā tika atvienota no elektrotīkla, tad pēc strāvas atjaunošanas dzinējs neieslēdzas. Lai iedarbinātu dzinēju, vispirms pagrieziet ātruma regulēšanas slēdzi uz 0 pozīciju un pēc tam uz vēlamo pozīciju.

III. IERĪCES KOPŠANA

Pirms ierīces tīrīšanas pārliecinieties, ka tā ir atvienota no elektrotīkla un pilnībā atdzisusi. Skatiet tabulu **A3** (5 lpp.) ieteicamajām tīrīšanas metodēm dažādām ierīces daļām.

Pēc katras lietošanas notīriet ierīci.

STOP *AIZLIEGTS iegremdēt ierīces korpusu ūdenī vai novietot to zem tekoša ūdens!*

AIZLIEGTS izmantot tīrīšanai rupjas salvetes vai sūkļus, abrazīvas pastas. Kā arī aizliegts izmantot jebkādas agresīvas ķīmiskās vielas vai citas vielas, kuras nav ieteicamas lietot vīrsnām, kurām ir saskare ar ēdienu.

Uzglabāšana un Transportēšana

Pirms glabāšanas un atkārtotas izmantošanas pilnībā notīriet un nožāvējiet visas ierīces daļas. Glabājiet ierīci sausā, labi vēdināmā vietā, tālāk no sildošām ierīcēm un tiešajiem saules stariem.

Transportēšanas un glabāšanas laikā aizliegts ierīci pakļaut mehāniskai ietekmei, kura var novest pie ierīces bojājumiem un/vai iepakojuma bojājumiem.

Nepieciešams sargāt ierīces iepakojumu no ūdens un šķidruma piekļūšanas.

IV. PIRMS SAZINĀTIES AR SERVISA CENTRU

Problēma	Iespējamais cēlonis	Risinājums
Ierīce nav ieslēgta	Ierīce nav savienota ar elektrotīklu	Pievienojiet ierīci elektrotīklam
	Nepareiza elektrības kontaktligzda	Pievienojiet ierīci darba kontaktligzdai
	Ierīce nav pareizi samontēta, sprauslas bloks nav nolaists	Pārliecinieties, ka visas ierīces daļas ir pareizi uzstādītas
Pārtikas apstrādes laikā jūtama spēcīga vibrācija	Pārāk liels ēdiena gabals	Sagrieziet ēdiena mazākos gabaliņos
	Mīklas masa ir pārāk bieza	Pievienojiet ēdamkaroti ūdens
Ierīce pēkšņi izslēgusies darbības laikā	Darbojās motora pārkaršanas aizsardzība	Izpildiet norādījumus sadaļā „Aizsardzības sistēmas”
Ierīces darbības laikā parādījās sveša smaka	Dažām ierīces daļām uzklāts aizsargpārklājums	Smarža izzudis pēc dažiem lietošanas reizēm

Problēma	Iespējamais cēlonis	Risinājums
Ierīce nemaisa produktu bļodā	Bļodā ir ievietots nepietiekams produkta daudzums	Palieliniet ielādētā produkta daudzumu

i Ja problēma joprojām pastāv, sazinieties ar autorizētu servisa centru.



Ekoloģiski nekaitīga utilizācija (elektronisko un elektrisko ierīču utilizācija) Iepakojumu, lietošanas instrukciju, kā arī pašu ierīci nepieciešams utilizēt atbilstoši vietējai atkritumu pārstrādes programmai. Rūpējieties par apkārtējo dabu: neizmetiet šādus izstrādājumus kopā ar parastajiem sadzīves atkritumiem.

Izmantotās (vecās) ierīces nedrīkst izmest kopā ar citiem sadzīves atkritumiem, tos ir nepieciešams utilizēt atsevišķi. Vecās tehnikas īpašniekiem ir jānodod to speciālos pieņemšanas punktos vai atbilstoši organizācijai. Tādā veidā Jūs palīdzat vērtīgo izejvielu pārstrādes procesam.

Dotā ierīce ir nomarkēta atbilstoši Eiropas direktīvai 2012/19/EU, kas regulē elektrisko un elektronisko iekārtu utilizāciju.

Dotā direktīva nosaka galvenās elektrisko un elektroniski iekārtu atkritumu utilizācijas un pārstrādes prasības, kuras darbojas visā Eiropas Savienības teritorijā.

 Enne käesoleva seadme kasutamist lugege tähelepanelikult läbi kasutusjuhend ja hoidke seda teatmikuna. Seadme õige kasutamine pikendab oluliselt selle teenistusaega.

Käesolevas juhendis olevad ohutusmeetmed ja instruksioonid ei hõlma kõik võimalikud olukorrad, mis võivad tekkida seadme kasutamise protsessis. Seadme kasutamisel kasutaja peab juhendumata tervest mõistusest, olla ettevaatlik ja tähelepanelik.

OHUTUSMEETMED

- Tootja ei kanna vastutust vigastuste eest, mis on esile kutsutud ohutustehnika nõuete ja toote kasutusreeglite mittejärgimisega.
- Nimetatud elektriseadet võib kasutada korterites, suvilates ja teistes taolistes mittetööstusliku kasutamise tingimustes. Seadme tööstuslikku või muud otstarbekohatut kasutamist loetakse toote kasutuse rikkumiseks. Sel juhul ei kanna tootja vastutust võimalike tagajärgede eest.
- Enne seadme sisselülitamist elektrivõrku, kontrollige, kas selle pinge vastab seadme nominaalsele toitepingele (vt. tehnilist iseloomustust või toote tehasetabelit).
- Kasutage seadme tarbitavale võimsusele mõeldud pikendusjuhet. parameetritele mittevastavus võib tingida lühise või kaabli süttimise.
- Lülitage seade pistikust välja peale selle kasutamist, samuti selle puhastamise või ümberasetamise ajal. Elektrijuhe võtke välja kuivade kätega, hoides seda kahvlist, mitte aga juhtmest.
- Ärge tõmmake elektritoitejuhet ukseavadest või soojusallikate lähedusest. Jälgige, et elektrijuhe ei oleks kokku keerdunud ja painutatud, ei puutuks kokku teravate esemetega, mööbli nurkadega ja äärtega.

 **Meelespea:** elektrijuhtme juhuslik vigastamine võib tingida garantiitingimustele mittevastavaid vigastusi, samuti tekitada elektrilöögi. Vigastatud elektrikaabel tuleb viivitamatult lasta hoolduskeskuses välja vahetada.

- Ärge asetage seadet pehmele pinnale.

- Seadet on keelatud kasutada avatud õhus: niiskuse või kõrvaliste esemete sattumine seadme korpusesse se võivad tingida tõsiseid vigastusi.

 **TÄHELEPANU!** Ärge puudutage seadme pöörlevaid osi! Oodake, kuni pöörlemine täielikult peatub. Ärge laske toidu väljalaskeava sisse võõrkehi. Olge kasutamisel ettevaatlik.

- Pirms ierīces tīrīšanas pārļiecinieties, ka tā ir atvienota no elektrotīkla un pilnībā atdzisusi. Precīzi sekojiet ierīces tīrīšanas instrukcijai.

 **KEELATUD on paigutada seadet vette või asetada seda jooksva vee alla!**

- Lapsed vanuses 8 aastat ja vanemad ning keha-, meele- või vaimupuudega inimesed ja inimesed, kellel pole piisavalt kogemusi või teadmisi, tohivad seadet kasutada ainult järelevalve all ja/või juhul, kui neid on eelnevalt seadme ohutus kasutamises instrueeritud ja nad on teadlikud seadme kasutamisega seotud ohtudest. Lapsed ei tohi seadmega mängida. Hoidke seadet ja selle toitejuhet alla 8 aastastele lastele kättesaamatus kohas. Lapsed ei tohi seadet ilma täiskasvanute järelevalveta puhastada ega hooldada.

- Pakkematerjalid (kile, penoplast jne.) võivad olla lastele ohtlikud. Lämmatamise oht! Säilitage pakendit lastele kättesaamatus kohas.

- Keelatud on seadme iseseisev remont või muudatuste tegemine selle konstruktsiooni. Seadme remonti peab tegema vaid autoriseeritud hoolduskeskuse spetsialist. Ebaprofessionaalselt tehtud remont võib tingida seadme rikke, trauma või vara kahjustuse.

 **TÄHELEPANU!** Keelatud seadme kasutamine mistahes vigastuste korral.

Spetsifikatsioon

Mudel	RFM-5371
Pinge.....	220–240 V, 50/60 Hz
Nimivõimsus.....	700 W
Suurim võimsus.....	1100 W
Elektriohutus.....	II klass
Ülekuumenemise kaitse	kättesaadav
Ülekoormuskaitse	kättesaadav
Korpuse materjal.....	plastik, metallist
Kausi materjal.....	metallist
Mootori pehme käivitamine	kättesaadav
Tööriistade arv	6
Segisti kausi maht	5 l
Piitsakinnitus	kättesaadav
Segamismanus.....	kättesaadav
Otsik taina sõtkumiseks.....	kättesaadav
Pulssrežiim.....	kättesaadav
Iminapad.....	kättesaadav
Mõõde	355 × 290 × 225 mm
Netomass.....	4 kg
Toitejuhtme pikkus.....	0,9 m

Tarnepakett

Planetaarne segisti.....	1 tk.
Kauss koos kaanega.....	1 tk.
Piitsakinnitus	1 tk.
Segamismanus.....	1 tk.
Otsik taina sõtkumiseks.....	1 tk.
Kasutusjuhend.....	1 tk.
Teenindusraamat.....	1 tk.

Oma toodangu täiustamise käigus on tootjal õigus täiendada etteavitamisetega muuta disaini, komplektatsiooni, samuti tehnilisi iseloomustikke. Tehnilistes andmetes on lubatud hälve ±10%.

Osade loetelu (kava A1, lk. 3)

- | | |
|--|----------------------------|
| 1. Otsiku plokk | 8. Otsiku ploki hoidja |
| 2. Kausi kaane koos toidu väljavooluga | 9. Tööindikaator |
| 3. Otsiku hoidja | 10. Kiiruse regulaator |
| 4. Kausi | 11. Toitejuhe |
| 5. Piitsakinnitus | 12. Alus koos iminappidega |
| 6. Segamismanus | |
| 7. Otsik taina sõtkumiseks | |

I. ENNE KASUTAMIST

Eemaldage toode ja selle komponendid ettevaatlikult karbist. Eemaldage kõik pakkematerjalid ja reklaamkleebised.

! Veenduge, et toote korpusel oleksid hoiatussildid, Märgutuled (kui need on olemas) ja toote seerianumber!

Pärast veo või ladustamise madalatel temperatuuridel, seade tuleb hoida toatemperatuuril vähemalt 2 tundi enne sisselülitamist.

Seadme korpus pühkige üle niiske lapiga, pesta kõik eemaldatavad osad. Enne seadme kokkupanekut peavad kõik osad olema toatemperatuuril täiesti kuivad. Enne kasutamist veenduge, et seadme välimistel ega nähtavatel siseosadel poleks kahjustusi, kriimustusi ega muid defekte.

II. SEADME KASUTAMINE

Seadmega töötamise üldeskirjad

Ühendage seade vooluvõrku, töönaidik hakkab vilkuma. Töötamise ajal põleb indikaator pidevalt.

STOP ÄRGE lülitage seadet sisse, kui seadmega kaasasolev kauss ei ole paigaldatud.

i Seadme pidev tööaeg on piiratud 8 minutiga. Automaatne väljalülitus töötab pärast 8 minutit pidevat töötamist. Töö jätkamiseks viige nupp asendisse 0, seejärel soovitud asendisse. Soovitatav paus sisselülitamise vahel on 10 minutit.

Et töötada seadmega impulssrežiimis, viige kiiruse reguleerija asendisse "Pulse" ja hoidke seda 3-5 sekundit koos 1-2 sekundi pikkuste pausidega. Mootor töötab maksimaalsel kiirusel. See režiim võimaldab toodete töötlemist paremini kontrollida.

! Retseptid planeedisegisti jaoks on saadaval mobiilirakenduses "Cook with REDMOND".

STOP Ärge keerake kiiruse regulaatorit kaugemale kui äärmisse asendisse, et vältida mehaanilisi kahjustusi!

Pidage meeles, et vahustamisel võib toodete maht suurened. Kui kasutate mikserit, täitke nende mahutid mitte rohkem kui pooleks. Alustage töötlemist minimaalsel kiirusel, suurendades seda vajadusel.

Mikseri kasutamine

Seade on varustatud kolme lisaseadmega:

- vahustusotsik vahustab koort, mune, võimaldab valmistada õhukreeme, moose, erinevaid magustoite;

Ärge kasutage vahustusotsikut paksude segude valmistamiseks, muidu võib see puruneda!

Pange tähele, et pektavate munade arv peab olema vähemalt kolm.

- segamisotsikut kasutatakse kreemide, glasuuride, vedelate täidiste ja kastmete valmistamiseks;

Ärge kasutage segamisotsikut paksu taina valmistamiseks, muidu võib see puruned!

- otsik taina sõtkumiseks võimaldab teil sõtkuda paksu pärmitainast.

Otsik	Toote tüüp	Soovitatav kiirus	Soovitatav aeg	Maksimaalne koormus
Piitsakinnitus	Munavalge	6	6–8 min	10 tk.
	Muna (suhkruga biskviidi jaoks)	6	6–8 min	8 tk.
	Koor (kuni 38% rasva)	5–6	5 min	700 ml
Segamismanus	Võitaiagen	1–4	5 min	1,2 kg
	Muretaigna tainas	1–4	5 min	1 kg
Otsik taina sõtkumiseks	Leiva-pärmitainas	1–2	3–5 min	1,2 kg
	Pelmeenide tainas / pasta tainas	1	3–5 min	1 kg

STOP **TÄHELEPANU!** Enne tarvikute vahetamist eemaldage seade kindlasti vooluvõrgust.

Seguriga töötades kasutage ainult komplekti kuuluvat kaussi. Muude roogade kasutamine on KEELATUD!

ÄRGE kasutage kaussi ilma kaaneta.

Enne käivitamist veenduge, et paigaldatud otsik jõuab kausis oleva tooteni. Vajaduse korral suurendage toote kogust.

Vaata skeemi **A2** (lk. 4) mikseri kokkupaneku ja kasutamise kohta.

Otsiku plokki tõstmiseks vajutage lukustit, plokk tõuseb automaatselt.

Otsiku plokki langetamiseks vajutage lukustit, seejärel laske seade käitsi alla.

! Olge põhiploki langetamisel ettevaatlik, ärge pange sõrmi!

Kausi paigaldamiseks joondage selle väljaulatuvad osad seadme soontega, keerake seda päripäeva, kuni see peatub.

Valige vajalik otsik, sisestage selle auk otsikuhoidikusse kuni selle peatumiseni (otsiku telje väljaulatuvad osad peavad sobima hoidiku soontesse), keerake paremale. Otsiku eemaldamiseks lükake see põhiosast kinni hoides alt üles, keerake seda ettevaatlikult vasakule ja tõmmake.

Kaitse süsteemid

- Seade on varustatud süsteemiga, mis kaitseb mootorit ülekoormuse ja ülekuumenemise eest. Kui seadme mootor ootamatult seiskub, tõmmake seade vooluvõrgust välja ja laske tal täielikult jahtuda. Vajaduse korral puhastage seade toidujääkidest ja ühendage seade uuesti vooluvõrku. Seade on kasutusvalmis.
- Teie kaitseks on seadme mootor blokeeritud, kui põhiseadet tõstetakse. Kui seade ei lülitu pärast vooluvõrku ühendamist sisse, ühendage seade vooluvõrgust lahti ja kontrollige

seadme õiget montaaži: kõik seadme elemendid peavad olema tihedalt kuni peatuseni paigaldatud.

- Seade on varustatud süsteemiga, mis takistab mootori juhulikkude käivitamist. Kui seadme töö ajal oli see vooluvõrgust lahti ühendatud, siis pärast voolu taastamist mootor ei käivitu. Mootori käivitamiseks viige kiirusregulaator kõigepealt asendisse 0 ja seejärel soovitud asendisse.

III. SEADME HOOLDUS

Enne seadme puhastamist veenduge, et see on vooluvõrgust lahti ühendatud ja täielikult maha jahtunud. Seadme erinevate osade soovitatavate puhastusmeetodite kohta vt tabelit **A3** (lk. 5).

Pärast iga kasutuskorda puhastage seade.

STOP *Ärge kasutage abrasiivsete kõvade pindadega käsnasid ja keemiliselt agressiivseid või muid aineid, mida ei soovitata kasutada toiduga kokkupuutuvate esemetega. Kasutage ainult pehme pool käsni!*

Ärge asetage seadme korpust, pistikut ja toitejuhet vee alla ega sukeldage vette.

Veendus ja Laodus

Enne hoiulepanemist ja uuesti kasutamist puhastage ja kuivatage hoolikalt kõik seadme osad. Hoidke seadet kuivas ja hea ventilatsiooniga kohas eemal küttekehadest ja otsesest päikesevalgusest.

Transportimise ja hoidmise ajal ei tohi seade olla mehaanilise koormuse all, mis võiks seadmele kahjustusi põhjustada ja/või selle pakendi terviklikkuse rikkuda.

Hoidke seadme pakendit vee või vedelike sissetungi eest.

IV. ENNE TEENINDUSKESKUSEGA ÜHENDUSE VÕTMIST

Probleem	Võimalik põhjus	Lahendus
Seade ei lülitu sisse	Toitejuhe ei ole vooluvõrku ühendatud	Ühendage seadme toitejuhe vooluvõrku
	Pistikupeas puudub pinge	Ühendage seade toimivasse pistikupespa
	Seade ei ole õigesti kokku pandud, otsiku plokk ei ole alla lastud	Veenduge, et kõik seadme osad on korralikult paigaldatud
Toidu töötlemisel on tunda tugevat vibratsiooni	Liiga suureks lõigatud toit	Lõika toit väiksemateks tükkideks
	Tainas on liiga paks	Lisage supilusikatäis vett
Seade lülitus äkki töö ajal välja	Mootori ülekuumenemise kaitse on rakendunud	Järgige jaotises "Kaitse süsteemid" toodud juhiseid
Seadme töötamise ajal tekkis võõras lõhn	Seadme mõnedele osadele kantud kaitsekate	Lõhn kaob mõne kasutuskorra järel
Seade ei sõtku toodet kausis	Kaussi on laaditud ebapiisav kogus toodet	Suurendage allalaaditava toote kogust

 *Kui probleem ei lahene, võtke ühendust volitatud teeninduskeskusega.*



Keskkonnasõbralik jäätmekäitlus (elektri- ja elektroonikaseadmete romude käitlemine)

Pakend, kasutusjuhend ja seade tuleb kõrvaldada kohalike jäätmekäitluseeskirjade järgi. Hoidke keskkonda: ärge visake selliseid seadmeid olmejäätmete hulka.

Kasutusest kõrvaldatavaid (vanu) seadmeid ei tohi visata olmeprügi hulka, vaid neid tuleb käidelda eraldi. Vanade seadmete omanikud peavad viima need seadmed vastavatesse kogumispunktidesse. Sellega aitate kaasa väärtuslike toorainete ümbertöötlemisele ja väldite saasteainete sattumist keskkonda.

Käesolev seade on märgistatud vastavalt Euroopa direktiivile 2012/19/EL, mis reguleerib elektri- ja elektroonikaseadmete jäätmete käitlemist.

See direktiiv määratleb elektri- ja elektroonikaseadmete jäätmete kõrvaldamise ja taaskasutamise põhinõuded, mis kehtivad kogu Euroopa Liidus.

 Прежде чем использовать данное изделие, внимательно прочитайте руководство по эксплуатации и сохраните его в качестве справочника. Правильное использование прибора значительно продлит срок его службы.

Меры безопасности и инструкции, содержащиеся в данном руководстве, не охватывают все возможные ситуации, которые могут возникнуть в процессе эксплуатации прибора. При работе с устройством пользователь должен руководствоваться здравым смыслом, быть осторожным и внимательным.

МЕРЫ БЕЗОПАСНОСТИ

- Производитель не несет ответственности за повреждения, вызванные несоблюдением требований по технике безопасности и правил эксплуатации изделия.
- Данный электроприбор представляет собой многофункциональное устройство для приготовления пищи в бытовых условиях и может применяться в квартирах, загородных домах или в других подобных условиях непромышленной эксплуатации. Промышленное или любое другое нецелевое использование устройства будет считаться нарушением условий надлежащей эксплуатации изделия. В этом случае производитель не несет ответственности за возможные последствия.
- Перед подключением устройства к электросети проверьте, совпадает ли ее напряжение с номинальным напряжением питания прибора (см. технические характеристики или заводскую табличку изделия).
- Используйте удлинитель, рассчитанный на потребляемую мощность прибора – несоответствие параметров может привести к короткому замыканию или возгоранию кабеля.
- Выключайте прибор из розетки после использования, а также во время его очистки или перемещения. Извлекайте электрошнур сухими руками, удерживая его за штепсель, а не за провод.
- Не протягивайте шнур электропитания в дверных проемах или вблизи источников тепла. Следите за тем, чтобы электрошнур не перекручи-

вался и не перегибался, не соприкасался с острыми предметами, углами и кромками мебели.

STOP **ПОМНИТЕ:** случайное повреждение кабеля электропитания может привести к неполадкам, которые не соответствуют условиям гарантии, а также к поражению электротоком. При повреждении шнура питания его замену, во избежание опасности, должен производить изготовитель, сервисная служба или аналогичный квалифицированный персонал.

- Не устанавливайте прибор на мягкую поверхность.
- Запрещена эксплуатация прибора на открытом воздухе – попадание влаги или посторонних предметов внутрь корпуса устройства может привести к его серьезным повреждениям.

STOP **ВНИМАНИЕ!** Не касайтесь вращающихся частей прибора! Дождитесь, пока вращение полностью прекратится. Не опускайте посторонние предметы в отверстие для подачи продуктов. Будьте аккуратны при использовании.

- Перед очисткой прибора убедитесь, что он отключен от электросети. Строго следуйте инструкциям по очистке прибора.

STOP **ЗАПРЕЩАЕТСЯ** погружать корпус прибора в воду или помещать его под струю воды!

- Детям в возрасте 8 лет и старше, а также лицам с ограниченными физическими, сенсорными или умственными способностями или с недостатком опыта или знаний, можно пользоваться прибором только под присмотром и/или в том случае, если они были проинструктированы относительно безопасного использования прибора и осознают опасности, связанные с его использованием. Дети не должны играть с прибором. Держите прибор и его сетевой шнур в месте недоступном для детей младше 8 лет. Очистка и обслуживание

устройства не должны производиться детьми без присмотра взрослых.

- Упаковочный материал (пленка, пенопласт и т. д.) может представлять опасность для детей. Опасность душья! Храните упаковку в недоступном для детей месте.
- Запрещены самостоятельный ремонт прибора или внесение изменений в его конструкцию. Ремонт прибора должен производиться исключительно специалистом авторизованного сервис-центра. Непрофессионально выполненная работа может привести к поломке прибора, травмам и повреждению имущества.

STOP

ВНИМАНИЕ! *Запрещено использование прибора при любых неисправностях.*

Технические характеристики

Модель.....	RFM-5371
Напряжение.....	220–240 В, 50/60 Гц
Номинальная мощность.....	700 Вт
Максимальная мощность.....	1100 Вт
Защита от поражения электротоком.....	класс II
Защита от перегрева.....	есть
Защита от перегрузки.....	есть
Материал корпуса.....	пластик, металл
Материал чаши.....	металл
Плавный пуск двигателя.....	есть
Количество скоростей работы.....	6
Объем чаши миксера.....	5 л
Насадка для взбивания.....	есть
Насадка для смешивания.....	есть
Насадка для замешивания теста.....	есть
Импульсный режим.....	есть
Ножки-присоски.....	есть
Габаритные размеры (Ш × В × Г).....	355 × 290 × 225 мм
Вес нетто.....	4 кг
Длина электрошнура.....	0,9 м

Комплектация

Планетарный миксер.....	1 шт.
Чаша с крышкой.....	1 шт.
Насадка для взбивания.....	1 шт.
Насадка для смешивания.....	1 шт.
Насадка для замешивания теста.....	1 шт.
Руководство по эксплуатации.....	1 шт.
Сервисная книжка.....	1 шт.

Производитель имеет право на внесение изменений в дизайн, комплектацию, а также в технические характеристики изделия в ходе совершенствования своей продукции без дополнительного уведомления об этих изменениях. В технических характеристиках допускается погрешность ±10%.

Устройство прибора (схема А1, стр. 3)

- | | |
|--|----------------------------------|
| 1. Блок насадок | 7. Насадка для замешивания теста |
| 2. Крышка чаши с отверстием для подачи продуктов | 8. Фиксатор блока насадок |
| 3. Фиксатор насадок | 9. Индикатор работы |
| 4. Чаша | 10. Регулятор скорости |
| 5. Насадка для взбивания | 11. Электрошнур |
| 6. Насадка для смешивания | 12. Основание с присосками |

I. ПЕРЕД НАЧАЛОМ ИСПОЛЬЗОВАНИЯ

Аккуратно достаньте изделие и его комплектующие из коробки. Удалите все упаковочные материалы и рекламные наклейки.

! Обязательно сохраните на месте предупреждающие наклейки, наклейки-указатели (при наличии) и табличку с серийным номером изделия на его корпусе!

После транспортировки или хранения при низких температурах необходимо выдержать прибор при комнатной температуре не менее 2 часов перед включением.

Протрите корпус устройства влажной тканью, промойте все съемные части. Перед сборкой прибора все детали должны полностью высохнуть при комнатной температуре. Перед приготовлением убедитесь в том, что внешние и видимые внутренние части прибора не имеют повреждений, сколов и других дефектов.

II. ЭКСПЛУАТАЦИЯ ПРИБОРА

Общие правила работы с прибором

Подключите прибор к электросети, индикатор работы будет мигать. Во время работы индикатор будет гореть постоянно.

STOP ЗАПРЕЩАЕТСЯ включать прибор без установленной чаши, входящей в комплект прибора.

1 **!** Время непрерывной работы прибора ограничено 8 минутами. Автоматическое отключение сработает после 8 минут непрерывной работы. Для продолжения работы переведите регулятор в положение 0, затем – в необходимое положение. Рекомендуемый перерыв между включениями – 10 минут.

Для работы с прибором в импульсном режиме переводите регулятор скорости в положение Pulse и удерживайте в течение 3–5 секунд с перерывами на 1–2 секунды. Двигатель будет работать на максимальной скорости. Данный режим позволяет лучше контролировать процесс обработки продуктов.

📖 Рецепты для планетарного миксера доступны в мобильном приложении «Готовим с REDMOND». Приложение можно загрузить из магазина приложений App Store или Google Play (в зависимости от операционной системы используемого устройства).

STOP Не поворачивайте регулятор скорости дальше крайних положений во избежание механической поломки!

Помните, что при взбивании продукты могут увеличиться в объеме. При использовании миксера заполняйте их емкости не более чем на половину. Начинайте обработку на минимальной скорости, при необходимости увеличивая ее.

Использование миксера

В комплект поставки прибора входят три насадки:

- насадка для взбивания взбивает сливки, яйца, позволяет готовить воздушные кремы, муссы, различные десерты;

Не используйте насадку для взбивания для приготовления густых смесей, это может привести к ее поломке!

Обратите внимание, что количество яиц для взбивания должно составлять не менее трех штук.

- насадка для смешивания используется для приготовления кремов, глазури, жидких начинок и соусов;

Не используйте насадку для смешивания для приготовления густого теста, это может привести к поломке!

- насадка для замешивания теста позволяет замешивать густое дрожжевое тесто.

Насадка	Тип продукта	Рекомендованная скорость	Рекомендованное время	Максимальная нагрузка
Насадка для взбивания	Яичный белок	6	6–8 минут	10 шт.
	Яйцо (с сахаром для бисквита)	6	6–8 минут	8 шт.
	Сливки (до 38% жирности)	5–6	5 минут	700 мл
Насадка для смешивания	Сдобное тесто	1–4	5 минут	1,2 кг
	Песочное тесто	1–4	5 минут	1 кг
Насадка для замешивания теста	Хлебное дрожжевое тесто	1–2	3–5 минут	1,2 кг
	Тесто для пельменей / тесто для пасты	1	3–5 минут	1 кг

STOP **ВНИМАНИЕ!** Обязательно отключайте прибор от электросети перед сменой насадок.

При работе с миксером используйте только чашу, входящую в комплект. Использование другой посуды ЗАПРЕЩЕНО!

ЗАПРЕЩАЕТСЯ использовать чашу без крышки.

Перед пуском убедитесь, что установленная насадка достигает продукта в чаше. При необходимости увеличьте количество продукта.

Порядок сборки и использования миксера см. на схеме **A2** (стр. 4).

Чтобы поднять блок насадок, нажмите на фиксатор, блок поднимется автоматически. Чтобы опустить блок насадок, нажмите на фиксатор, затем опустите блок вручную.

! Будьте аккуратны при опускании основного блока, не подкладывайте пальцы!

Для установки чаши совместите ее выступы с пазами на приборе, поверните по часовой стрелке до упора.

Выберите необходимую насадку, вставьте ее отверстие в фиксатор насадок до упора (выступы на оси насадки должны войти в пазы фиксатора), поверните вправо. Чтобы снять насадку, надавите на нее снизу вверх, придерживая основной блок, аккуратно поверните влево и потяните.

Системы защиты

- Прибор оснащен системой, предохраняющей двигатель от перегрузки и перегрева. Если двигатель прибора неожиданно остановился, отсоедините прибор от электросети и дайте ему полностью остыть. При необходимости очистите прибор от остатков продуктов и снова подключите прибор к электросети. Прибор будет готов к работе.
- Для вашей защиты двигатель прибора блокируется при поднятом основном блоке. Если после подключения к электросети прибор не включается, отключите прибор от электросети и проверьте правильность сборки: все элементы прибора должны быть установлены плотно, до упора.
- Прибор оснащен системой, предупреждающей случайный запуск двигателя. Если во время работы прибора, произошло его отключение от электросети, то после возобновления питания двигатель запущен не будет. Для запуска двигателя сначала переведите регулятор скорости в положение 0, затем – в необходимое положение.

III. УХОД ЗА ПРИБОРОМ

Перед очисткой прибора убедитесь в том, что он отключен от электросети и полностью остыл. Рекомендуемые способы очистки различных деталей прибора приведены в таблице А3 (стр. 5).

Очищайте все насадки и детали прибора сразу после использования.

STOP ЗАПРЕЩАЕТСЯ использовать при очистке прибора абразивные средства, химически агрессивные или другие вещества, не рекомендованные для применения с предметами, контактирующими с пищей.

ЗАПРЕЩАЕТСЯ погружать корпус прибора в воду или помещать его под струю воды!

Хранение и транспортировка

Перед хранением и повторной эксплуатацией очистите и полностью просушите все части прибора. Храните прибор в сухом вентилируемом месте вдали от нагревательных приборов и попадания прямых солнечных лучей.

При транспортировке и хранении запрещается подвергать прибор механическим воздействиям, которые могут привести к повреждению прибора и/или нарушению целостности упаковки. Необходимо беречь упаковку прибора от попадания воды и других жидкостей.

IV. ПЕРЕД ОБРАЩЕНИЕМ В СЕРВИС-ЦЕНТР

Неисправность	Возможные причины	Способ устранения
Прибор не включается	Прибор не подключен к электросети	Подключите прибор к электросети
	Неисправна электрическая розетка	Включите прибор в исправную розетку
	Прибор собран неправильно, блок насадок не опущен	Убедитесь в правильной установке всех частей прибора
При обработке продуктов чувствуется сильная вибрация	Продукты нарезаны слишком крупно	Нарезайте продукты мельче
	Тесто слишком густое	Добавьте столовую ложку воды

Неисправность	Возможные причины	Способ устранения
Во время работы прибор неожиданно выключился	Сработала защита двигателя от перегрева	Следуйте указаниям раздела «Системы защиты»
Во время работы прибора появился посторонний запах	На некоторые части прибора нанесено защитное покрытие	Запах исчезнет после нескольких включений
Прибор не замешивает продукт в чаше	В чашу загружено недостаточное количество продукта	Увеличьте количество загружаемого продукта

i В случае если неисправность устранить не удалось, обратитесь в авторизованный сервисный центр.



Экологически безвредная утилизация (утилизация электрического и электронного оборудования)

Утилизацию упаковки, руководства пользователя, а также самого прибора необходимо производить в соответствии с местной программой по переработке отходов. Проявите заботу об окружающей среде: не выбрасывайте такие изделия вместе с обычным бытовым мусором.

Использованные (старые) приборы не должны выбрасываться с остальным бытовым мусором, они должны утилизироваться отдельно. Владельцы старого оборудования обязаны принести приборы в специальные пункты приема или сдать в соответствующие организации. Тем самым вы помогаете программе по переработке ценного сырья, а также очистке загрязняющих веществ.

Данный прибор помечен в соответствии с Европейской директивой 2012/19/EU, регулирующей утилизацию электрического и электронного оборудования.

Данная директива определяет основные требования к утилизации и переработке отходов от электрических и электронных приборов, действующие на всей территории Европейского Союза.



Manufacturer: "Power Point Inc Limited" №1202 Hai Yun Ge (B1) Lin Hai Shan Zhuang Xiameilin Futian Shenzhen China 518049 Under license of REDMOND®

Importer (EU): SIA "SPILVA TRADING", Edoles iela 5, Riga, Latvia, LV1055.

www.redmond.company
www.multivarka.pro
Made in China

RFM-5371-BALT-UM-3