

# REDMOND

Coffee Maker  
with built-in Coffee Grinder  
SkyCoffee RCM-M1505S-E



User Manual

GBR	.....	5	SVK	.....	37
FRA	.....	10	CZE	.....	42
DEU	.....	16	POL	.....	47
LTU	.....	22	RUS	.....	53
LVA	.....	27	UKR	.....	59
EST	.....	32	KAZ	.....	65

Appliance control via the wireless network. Instruction on the **R4S Gateway** application installation is available through the link

Управление прибором через беспроводную сеть. Инструкция по установке приложения **R4S Gateway** доступна по ссылке



A1

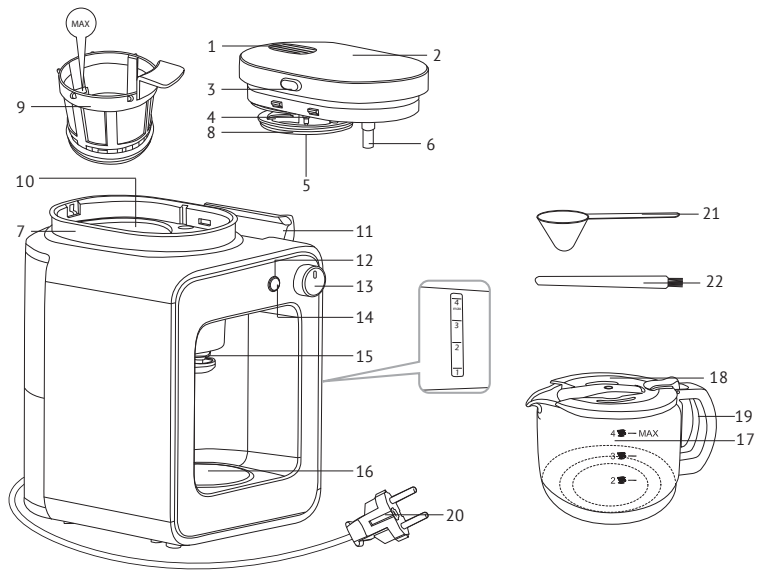

A2

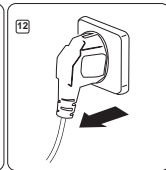
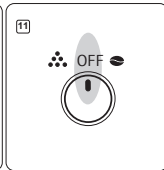
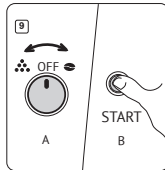
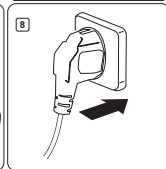
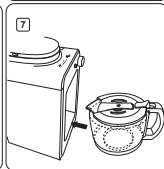
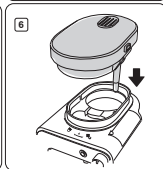
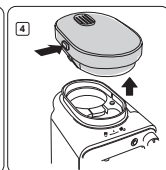
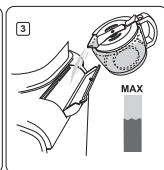
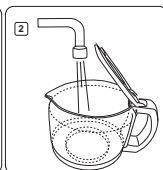
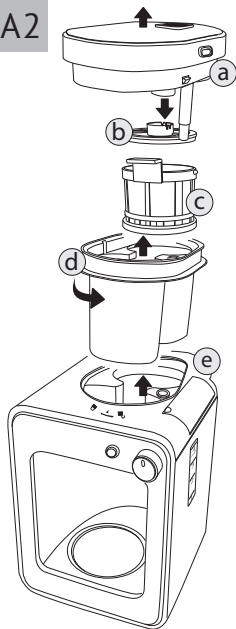



Carefully read all instructions before operating the appliance and save them for future reference. By carefully following these instructions you can considerably prolong the service life of your appliance.

The safety measures and instructions contained in this manual do not cover all possible situations that may arise during the operation of the appliance. When operating the device the user should be guided by common sense, be cautious and attentive.

## IMPORTANT SAFEGUARDS

- The manufacturer shall not be responsible for any failures arising from the use of this product in a manner inconsistent with the technical or safety standards.
- This appliance is a multifunctional appliance and is intended to be used for nonindustrial use in household and similar spheres of application: at home kitchens, offices and other working environments, country houses, by clients in hotels, motels and other residential environments. Industrial application or any other misuse will be regarded as violation of proper service conditions. Should this happen, manufacturer shall not be responsible for possible consequences.
- Before plugging in the appliance ensure that the circuit voltage matches operating voltage of the

appliance (see technical specifications or manufacturer's plate on the appliance).

- Use an extension cord designed for power consumption of the appliance as the parameter mismatch may result in a short circuit or fire outbreak.
  - The appliance must be grounded. Connect the appliance only to a properly installed power point. Failure to do so may result in the risk of electrical shock. Use only grounded extension cords.
- STOP** *CAUTION! While in use the appliance heats up! Do not touch the housing while the appliance is operating.*
- Unplug the appliance after use, before cleaning or moving. Remove the power cord with dry hands holding it by the plug, not cord.
  - Do not place the cord in doorframes or by heat sources. Do not twist or bend the power cord, ensure it is not in contact with sharp objects, corners and edges of furniture.

- STOP** *PLEASE, NOTE: damaging the cord may lead to a failure that will not be covered by the warranty. If the cable is damaged or requires replacing, contact an authorized service centre to have the cord replaced. Do not place the appliance on soft, unstable surfaces.*
- Do not put the appliance on temperature-sensitive surface, do not cover the operating appliance.
  - Do not operate the appliance outdoors to prevent water or any foreign object or insect from getting into the device. Doing so may result in serious damage of the appliance.
  - Always unplug the device and let it cool down before cleaning. Follow cleaning and general maintenance guidelines when cleaning the unit.
  - Do not open the lid of the appliance during the grinding process or making coffee.
- STOP** *DO NOT immerse the device in water or wash it in running water!*
- This appliance can be used by children aged from 8 years and above and persons with reduced physical, sensory or mental capabilities or lack of experience and knowledge if they have been given supervision or instruction concerning use of the appliance in a safe way and understand the hazards involved. Children shall not play with the appliance. Keep the appliance and its cord out of reach of children aged less than 8 years. Cleaning and user maintenance shall not be made by children without supervision.
  - Keep the packaging (film, foam plastic and other) out of reach of children as they may choke on them.
  - No kind of modification or adjustment to the product is allowed. All the repairs should be carried out by an authorized service centre. Failure to do so may result in the device breakage, property damage or physical injury.
- STOP** *CAUTION! Do not use the appliance in case any defect has been noticed.*

**Technical characteristics**

Model.....	SkyCoffee RCM-M1505S-E
Power.....	600 W
Voltage.....	220-240 V, 50 Hz
Electrical safety.....	class I
Type of coffee maker.....	drip
Coffee grinder.....	built-in
Housing material.....	plastic / stainless steel
Jar material.....	heat-resistant glass / plastic
Filter.....	metal, removable
Water tank capacity.....	0.5 L
Jar capacity.....	0.5 L
Operation indicator.....	LED
Remote control.....	Ready for Sky™ technology
Data transmission protocol.....	Bluetooth v4.0
Supported operating systems.....	iOS, Android
Use of whole and ground coffee beans.....	yes
Jar reheating.....	yes
Auto shut-off.....	yes
Protection from switching on in case of misassembly.....	yes
Overheat protection.....	yes
Power cord length.....	0.7 m

**Package contents**

Coffee maker.....	1 pc.
Jar.....	1 pc.
Cleaning brush.....	1 pc.
Coffee spoon.....	1 pc.
User manual.....	1 pc.
Service booklet.....	1 pc.

*In accordance with the policy of continuous improvement, the manufacturer reserves the right to make any modifications to design, packaging arrangement, or technical specifications of the product without prior notice.*

**Parts of the appliance** (scheme [A1](#), p. 3)

1. Steam release valve
2. Main lid
3. Lid lock button
4. Water supply tube

5. Filter lid fastening base
6. Hole for water supply to filter
7. Working section
8. Filter lid
9. Metal filter
10. Coffee grinding and brewing reservoir
11. Water tank lid
12. Operation indicator
13. Operation mode switch
14. "Start" button
15. Coffee spout with spill protection
16. Metal plate for jar reheating
17. Coffee jar
18. Jar lid
19. Jar handle
20. Power cord
21. Coffee spoon
22. Cleaning brush
23. The "MAX" level on the filter
24. Water level graduated scale

**I. PRIOR TO THE FIRST USE**

Carefully take the appliance and its detachable parts out of the package. Remove all wrapping materials and stickers except for the serial number identification sticker.

 *Keep all warning labels, warning stickers (if any), and serial number identification label located on the housing.*

*After the appliance transportation or storage at low temperature keep it at room temperature for at least two hours before plugging in.*

Wipe the housing with a moist cloth. Rinse the removable parts with warm water, let dry properly before plugging in.

**II. USING THE APPLIANCE**

For general guidelines of assembly and use of the appliance ref. to the scheme [A2](#), p. 4. Ensure the water level in the coffee maker reservoir does not exceed the maximum point.

Appliance can be operated in two modes:

☉ – making coffee from whole beans; ☼ – making coffee from ground beans.

When using whole beans the appliance will firstly grind them and then automatically switch to coffee making process. When using ground coffee after pressing "Start" button the brewing process will start.

To pause grinding process or coffee making, repress "Start".

 **ATTENTION!** Do not fill the filter above the "MAX" level – it may damage it.



*It is not recommended to tamp ground coffee in the filter. Use medium ground coffee, suitable for the drip coffee makers. When making coffee from beans of different grinding, the filter filling degree may be slightly different.*

After water tank is empty, the appliance will finish operation in coffee making mode and switch to the mode of keeping the ready drink warm.

Overall operating time of the coffeemaker in the Keep Warm mode is 30 minutes. The appliance will keep the temperature at 75°C, then it will be automatically disabled.

After 30 minutes of idle time the coffeemaker will turn off automatically.

### Device remote control via the Ready for Sky application

The Ready for Sky application allows you to control the device remotely in the nearest zone from a smartphone or tablet.

1. Download the Ready for Sky application from App store or Google Play (depending on the device operation system) onto your smartphone or tablet.



*For the minimum supported OS version, see the company's official website [www.redmond.company](http://www.redmond.company) or the application description at the App Store and Google Play.*

2. Switch on Bluetooth v4.0 on your mobile device.
3. Set the operation mode switch to "Off" position. Press and hold down "Start" button until an audible signal is heard. The button will be alternately illuminated from top and below for 10 seconds or until the connection is made.
4. To disable remote control set the operation mode switch to "Off" position. Press and hold down "Start" button until the second signal is heard.



*Ready for Sky technology allows using additional features of the appliance: grinding time adjustment and keeping the ready drink warm.*

*When removing the lid the power is cut off, that leads to connection breakdown with mobile device. To resume the connection set the lid into place and reselect the appliance in the mobile app.*

*To provide stable connection the mobile device should be located within no more than 15 metres from the appliance.*

Appliance control via the wireless network. Instruction on the R4S Gateway application installation is available through the link: [http://redmond.company/APP\\_manual\\_appgateway](http://redmond.company/APP_manual_appgateway)

## III. CLEANING AND MAINTENANCE

Wipe the housing with a moist soft cloth when required.



**DO NOT** wash the appliance under running water, immerse into water or wash in dishwasher.

**DO NOT** use abrasives and chemically aggressive substances, sponges with hard coating when cleaning the appliance.



### ATTENTION!

*Wash metal filter, jar, filter lid, main lid and working section under running warm water after each use. Soft detergent can be used. Clean the metal plate for reheating when required.*

*The removable metal filter is an expendable material. Learn about availability and acquisition opportunities on the website [www.redmond.company](http://www.redmond.company) or from the authorized retailers.*

When cleaning the working section pay attention to the sealing ring on the coffee spout. Its deformation and loss will lead to the breakdown of spill protection mechanism.

Before repeated operation or storage completely dry all parts of the appliance. Store the assembled appliance in a dry, ventilated place away from heating appliances and direct sunlight. During transportation and storage, do not expose the device to mechanical stress, that may lead to damage of the device and/or violation of the package integrity.

Keep the device package away from water and other liquids.

## IV. BEFORE CONTACTING SERVICE CENTRE

Problem	Possible cause	Solution
Pump makes noise	Empty water tank	Fill the water tank
	Empty water tank	Fill the water tank
Water doesn't flow through	The appliance wasn't properly cleaned after last use	Check the appliance cleaning according to recommendations of the section "Cleaning and maintenance"
	The appliance is heavily clogged	We recommend you to use ground coffee, intended for use in the coffee makers of this type
	You use coffee of too fine grinding	When adding coffee to the filter do not apply too much force
	Coffee in the filter is too tamped	



Problem	Possible cause	Solution
Water runs too fast	Coffee is too coarsely ground	Try to use fine ground coffee
	There isn't enough ground coffee in the filter	Put more ground coffee into the filter next time
Appliance doesn't function	Appliance is not plugged in	Plug in the appliance to the working outlet
	There is no power supply in the electrical outlet	
	The lid isn't tightly locked	Close the lid of the appliance until it clicks into place
Plastic odour appeared during operation	Appliance is new, the smell comes out of protective cover	The smell will disappear after a few uses
Synchronization attempt failed	Bluetooth function on the mobile device is disabled	Enable Bluetooth function on the mobile device
	Ready for Sky app on the mobile device is deactivated	Run the Ready for Sky app on the mobile device
	Sync devices are located too far	Ensure devices are located within 15 metres from each other
The connection with mobile device is broken	When removing the lid the coffee-maker power is cut off, that leads to connection breakdown with mobile device	To resume the connection set the lid into place and reselect the appliance in the mobile app



*NOTE! Apply to REDMOND technical support service and obtain the consultation of our specialists on error elimination and/or failure in Ready for Sky operation. Your comments and suggestions concerning application operation will be taken into account upon successive update. Contact data of user support service of REDMOND appliances can be found in your country on the website [www.redmond.company](http://www.redmond.company). You may also obtain the help, filling the contact form provided on the website.*

*In case any failure occur in the operation of the Ready for Sky app, it is not obligatory to apply to the service centre.*



#### Environmentally friendly disposal (WEEE)

The packaging, user manual and the device itself shall be taken to the applicable collection point for the recycling of electrical and electronic equipment. Do not throw away the electronic waste to help protect the environment.

Old appliances must not be disposed with other household waste but must be collected separately. Municipal disposal of recyclable wastes is free of charge. The owners of old appliances are required to bring it to a waste facility centre. With this little extra effort, you can help to ensure that valuable raw materials are recycled and pollutants are treated as appropriate.

This appliance is labelled in accordance with European Directive 2012/19/EU – concerning used electrical and electronic appliances (waste electrical and electronic equipment WEEE).

The guideline determines the framework for the return and recycling of used appliances as applicable throughout the EU.

**Bluetooth** is the registered trademark of Bluetooth SIG, Inc.

**App Store** is the service mark of Apple Inc., registered in the USA and other countries.

**Google Play** is the registered trademark of Google Inc.



Avant d'utiliser ce produit veuillez lire attentivement le Manuel d'utilisation et gardez-le à titre de livre de référence. L'utilisation régulière de ce produit prolonge considérablement sa durée de vie.

Consignes de sécurité et les instructions contenues dans ce manuel ne couvrent pas toutes les situations possibles pouvant survenir pendant le fonctionnement de l'appareil. Durant le travail avec l'appareil, l'utilisateur doit être guidé par le bon sens, soyez prudent et attentif.

## MESURES DE SECURITE

- Le fabricant n'est pas responsable des dommages causés par non respect des règles d'utilisation du produit.
- Cet appareil est un appareil multifonction, conçu pour la cuisson des plats à la maison et peut être utilisé dans les hôtels, les magasins, les bureaux ou dans d'autres locaux d'utilisation non industrielle. Utiliser l'appareil uniquement pour l'usage prévu. Toute autre utilisation de l'appareil est considérée comme non respect des recommandations du mode d'emploi. Le fabricant n'est pas responsable des conséquences possibles.
- Avant de raccorder l'appareil au réseau électrique, vérifier que la tension d'alimentation indiquée sur

la plaque signalétique de l'appareil correspond bien à celle de votre réseau ( voir les caractéristiques techniques ou la plaque signalétique de l'appareil ).

- Si vous utilisez une rallonge électrique, vérifiez qu'elle correspond bien à la puissance de l'appareil, le non respect de cette recommandation peut provoquer un court-circuit et un risque d'incendie.
  - Brancher l'appareil uniquement sur des prises de courant avec une mise à la terre, c'est une exigence obligatoire de protection contre les chocs électriques. En utilisant une rallonge, vérifiez qu'elle est bien raccordée à la terre.
- STOP** *ATTENTION ! Au cours de fonctionnement l'appareil se réchauffe ! Soyez vigilants ! Ne touchez pas le corps de l'appareil avec les mains pendant que ce dernier fonctionne.*
- Débrancher l'appareil de la prise de courant après son utilisation, ainsi que pendant le nettoyage ou

le déplacement de l'appareil. Débrancher l'appareil avec des mains sèches, en le prenant par la fiche et non par le cordon.

- Ne passer pas le cordon au travers d'une porte ou près d'une source de chaleur. Assurez-vous, que le cordon d'alimentation ne soit pas tordu ou plié et qu'il ne soit pas en contact avec des arêtes vives ou des angles de meuble.

**STOP** *ATTENTION : si le câble d'alimentation est endommagé, il peut provoquer de graves dommages à l'appareil, ainsi qu'un choc électrique. Le non-respect de ces recommandations, peut conduire à l'annulation de la garantie de l'appareil. Un câble d'alimentation endommagé doit être remplacé immédiatement par un technicien du service après vente.*

- Ne pas placer l'appareil sur une surface molle et instable, ne pas couvrir l'appareil pendant son fonctionnement, cela pourrait provoquer une surchauffe et entraîner des dommages matériels.

- Ne pas utiliser cet appareil en extérieur en raison de l'humidité, ne pas introduire de corps étrangers à l'intérieur de l'appareil, cela peut endommager l'appareil.
- Avant de nettoyer l'appareil, assurez-vous qu'il est bien débranché du secteur. Suivre strictement les instructions de nettoyage du mode d'emploi.
- Ne pas ouvrir le couvercle de l'appareil pendant la mouture ou la préparation du café.

**STOP** *Il est défendu de mettre le corps de l'appareil dans l'eau !*

- Cet appareil peut être utilisé par des enfants de 8 ans et plus, ainsi que par des personnes dont les capacités physiques ou mentales sont réduites ou des personnes sans expérience ou sans connaissance, uniquement si elles ont pu bénéficier d'une surveillance ou d'une instruction préalables concernant l'utilisation de l'appareil. Garder l'appareil et son cordon d'alimentation hors de la portée des enfants âgés de moins de 8 ans. Il est nécessaire

de surveiller les enfants pour s'assurer qu'ils ne jouent pas avec l'appareil ou ses accessoires. Le nettoyage et l'entretien de l'appareil ne doivent pas être effectués par des enfants sans la surveillance d'un adulte.

- L'emballage ( le film, le polystyrène etc. ) peut être dangereux pour les enfants. Risque d'étouffement ! Garder-le hors de la portée des enfants.
- Il est interdit de réparer ou modifier la conception de l'appareil. Toutes les réparations doivent être effectuées par un technicien d'un centre de service autorisé. Une réparation effectuée par une personne non professionnelle peut provoquer des blessures et des dommages matériels.

**STOP** *ATTENTION ! Il est interdit d'utiliser l'appareil dans le cas où il n'est pas en parfait état de fonctionnement.*

## Caractéristiques techniques

Modèle .....	SkyCoffee RCM-M150SS-E
Puissance .....	600 W
Tension .....	220-240 V, 50 Hz
Protection électrique .....	classe I
Type de cafetière.....	goute à goutte
Broyeur.....	intégré
Matière du corps.....	plastic / acier inoxydable
Matière du bol verseur.....	verre résistant à la chaleur / plastic
Filtre .....	metallique, amovible
Volume du réservoir d'eau.....	0,5 l
Volume du bol verseur .....	0,5 l
Indicateur de fonctionnement.....	LED
Télécommande.....	la technologie Ready for Sky
Transfert des données par.....	Bluetooth v4.0
Support des systèmes d'exploitation .....	iOS, Android
Possibilité d'utiliser des grains entiers ou moulus .....	oui
Chauffage du bol verseur.....	oui
Arrêt automatique .....	oui
Protection en cas d'assemblage incorrect .....	oui
Protection anti surchauffe.....	oui
Longueur du cordon d'alimentation.....	0,7 m

## Composants

Cafetière.....	1 pc.
Bol verseur.....	1 pc.
Brosse de nettoyage .....	1 pc.
Café Spoon.....	1 pc.
Manuel d'utilisation .....	1 pc.
Carnet de service .....	1 pc.

Le producteur a le droit de modifier le design, les composants, ainsi que les caractéristiques techniques du produit en vue de son perfectionnement sans la notification préalable relative à telles modifications.

## Composition de l'appareil (schéma A1, p. 3)

- |                             |  |
|-----------------------------|--|
| 1. Soupape de sortie vapeur | 3. Bouton du verrouillage du couvercle |
| 2. Couvercle de l'appareil  | 4. Tuyau d'alimentation d'eau          |

5. Base de fixation du couvercle du filtre
6. Orifice d'alimentation d'eau dans le filtre
7. Section de travail
8. Couvercle du filtre
9. Filtre métallique
10. Réservoir de broyage des grains pour la préparation du café
11. Couvercle du réservoir d'eau
12. Indicateur de fonctionnement
13. Commutateur des modes de fonctionnement
14. Bouton « Start »
15. Bec de protection anti débordement pour servir le café.
16. Plaque métallique de réchauffage du bol verseur
17. Bol verseur pour le café
18. Couvercle du bol verseur
19. Poignée du bol verseur
20. Cordon d'alimentation
21. Café Spoon
22. Brosse de nettoyage
23. Indication «MAX» sur le filtre
24. Échelle de graduation du niveau d'eau

## I. AVANT DE PROCEDER A L'UTILISATION

Sortez l'appareil et ses composants de la boîte avec précaution. Éliminez tous les étiquettes et étiquettes de publicité.



*Gardez sur place toutes les étiquettes prémonitoires, les étiquettes-indicateurs (si elles sont présentes) et la plaque avec le numéro de série de l'appareil fixée sur son corps ! Après le transport ou la conservation dans les conditions de températures basses, il est nécessaire de laisser l'appareil à la température ambiante pendant 2 heures au moins préalablement au démarrage.*

Essayez le corps de l'appareil à l'aide d'un linge humide, laissez-le sécher à fond. Afin d'éviter l'apparition d'une odeur étrangère à la première utilisation de l'appareil, procédez à son nettoyage !

## II. FONCTIONNEMENT DE L'APPAREIL

Ordre générale de montage et de l'utilisation de l'appareil, voir. Voir le schéma **A2**, p. 4. Assurez-vous que le niveau d'eau dans le réservoir de la cafetière ne dépasse pas le repère maximal.

Votre appareil peut fonctionner en deux modes :

- ☉ – préparation du café avec des grains
- ☼ – préparation du café à partir de café moulu ;

Si vous utilisez des grains entiers, l'appareil broie d'abord les grains, puis, il passe automatiquement à la préparation du café. Si vous utilisez du café moulu après avoir appuyé sur le bouton « Start », la préparation du café démarre immédiatement. Pour arrêter le broyage des grains de café ou la préparation du café, appuyez sur le bouton « Start ».



**ATTENTION !** Ne remplissez pas le filtre à café au-dessus de l'indication de niveau «MAX» – cela pourrait l'endommager.



Il n'est pas conseillé de trop tasser le café moulu dans le filtre. Utiliser du café de mouture moyenne prévue pour les cafetières de type goutte à goutte. Lors de la préparation du café à partir de grains de différentes moutures le degré de remplissage du filtre peut être légèrement différent.

Une fois que le réservoir d'eau est vide, l'appareil s'arrête en mode de préparation du café et passera en mode maintien de la température du café fini.

La durée totale de fonctionnement de la cafetière en mode maintien de la température de la boisson est de 30 minutes. L'appareil maintiendra une température de 75°, puis il s'arrêtera automatiquement.

En cas d'inactivité au-delà de 30 minutes, la cafetière s'arrêtera automatiquement.

### La technologie Ready for Sky

La technologie Ready for Sky permet de commander votre appareil à distance via votre Smartphone ou tablette à l'aide de l'application du logiciel.

1. Chargez le logiciel App Store ou Google Play (selon le système d'exploitation de votre appareil) sur votre Smartphone ou votre tablette.



Pour la version minimum du système d'exploitation prise en charge, vérifiez sur le site officiel de la compagnie [www.redmond.company](http://www.redmond.company) ou dans la description de l'application dans les boutiques App Store et Google Play.

2. Activez Bluetooth v4.0 sur votre appareil mobile.
3. Mettez le sélecteur des modes de fonctionnement dans la position « Off ». Appuyez et maintenez le bouton « Start » jusqu'au retentissement d'un signal sonore. Le bouton s'allume alternativement en haut et en bas durant 10 secondes ou jusqu'à la connexion.
4. Pour désactiver le fonctionnement de la télécommande, mettre le sélecteur des modes de fonctionnement dans la position « Off ». Appuyez et maintenez le bouton « Start » jusqu'au retentissement du deuxième signal sonore.



La technologie Ready for Sky permet d'utiliser des possibilités supplémentaires de l'appareil : modification de la durée du broyage des grains et le maintien de la température du café fini.

Enlevant le couvercle de la cafetière, l'alimentation électrique se coupe et l'appareil mobile se déconnecte. Pour rétablir la connexion, remettez le couvercle et sélectionnez de nouveau l'appareil dans l'annexe de votre mobile.

Pour assurer une connexion stable, l'appareil mobile ne doit pas se trouver à une distance supérieure à 15 mètres de l'appareil.

Commande de l'appareil via le réseau sans fil. La notice d'installation de l'application R4S Gateway est accessible avec le lien : [http://redmond.company/APP\\_manual\\_appgateway](http://redmond.company/APP_manual_appgateway)

### III. ENTRETIEN DE L'APPAREIL

Essayez le corps de l'appareil avec un chiffon doux et humide au fur et à mesure de son encrassement.

**STOP** NE PAS METTRE l'appareil sous l'eau courante, ne pas l'immerger dans l'eau et ne pas le nettoyer dans un lave-vaisselle.

Ne pas utiliser d'abrasifs et de produits chimiques agressifs, d'éponges avec un revêtement dur pour nettoyer l'appareil.



#### ATTENTION !

Rincer sous l'eau chaude le filtre métallique, le bol verseur, le couvercle du filtre, le couvercle de l'appareil et la section de travail après chaque utilisation. Il est possible d'utiliser un détergent doux. Nettoyer la plaque métallique de chauffe au fur et à mesure de sa salissure.

Le filtre métallique amovible est un produit consommable. Pour en savoir plus sur la disponibilité et la possibilité d'acquisition, allez sur le site [www.redmond.company](http://www.redmond.company) ou dans les magasins des revendeurs officiels.

Lors du nettoyage de la section de travail, faites attention avec le caoutchouc d'étanchéité sur le bec verseur pour servir le café. Son endommagement ou sa perte conduira à la détérioration du mécanisme de protection contre les débordements de café.

Avant le stockage et la réutilisation, nettoyez et séchez complètement toutes les parties de l'appareil. Rangez l'appareil dans un endroit sec et bien aéré, loin des appareils de chauffage et de la lumière du soleil.

Lors du transport et du stockage, il n'est pas conseillé d'exposer l'appareil à des contraintes mécaniques qui peuvent causer des dommages à l'appareil et/ou la détérioration de l'intégrité de l'emballage.

Il est nécessaire de préserver l'emballage de l'appareil de l'eau et autres liquides.

### IV. AVANT DE VOUS RENDRE AU CENTRE DE SERVICE

Défaut	Raison éventuelle	Mode d'élimination
La pompe fait du bruit	Il n'y a pas d'eau dans le réservoir	Remplissez le réservoir d'eau
	Il n'y a pas d'eau dans le réservoir	Remplissez le réservoir d'eau
L'eau ne coule pas	L'appareil n'a pas été bien nettoyé après sa dernière utilisation	Nettoyez l'appareil conformément aux recommandations du chapitre « Entretien de l'appareil »
	L'appareil est bouché	
	Vous utilisez du café trop finement moulu	Nous vous recommandons d'utiliser du café moulu, conçu pour l'utilisation de ce type de cafetières
L'eau s'écoule trop vite	Le café dans le filtre est trop tassé	Ne tasser pas trop le café, en le mettant dans le filtre
	La mouture du café est trop grosse	Utiliser le café de mouture plus fine
L'appareil ne fonctionne pas	La quantité de café moulu dans le filtre est insuffisante	Mettre plus de café moulu dans le filtre
	Le cordon d'alimentation n'est pas branché sur une prise électrique	Branchez l'appareil sur une prise électrique qui fonctionne
Au cours du fonctionnement, une odeur de plastique apparaît	La prise électrique est hors tension	
	Le couvercle est mal fermé	Fermer le couvercle de l'appareil jusqu'à son enclenchement
	L'appareil est neuf, l'odeur provient de la couche protectrice	L'odeur disparaîtra après quelques utilisations

Défaut	Raison éventuelle	Mode d'élimination
La tentative de synchronisation a échoué	La fonction Bluetooth de l'appareil mobile est désactivée	Activer la fonction Bluetooth de l'appareil mobile
	L'annexe Ready for Sky sur l'appareil mobile n'est pas activée	Ouvrir l'application Ready for Sky sur l'appareil mobile
	Les appareils synchronisés sont trop éloignés	Assurez-vous que les appareils sont à moins de 15 mètres l'un de l'autre
Déconnexion de l'appareil mobile	En enlevant le couvercle de la cafetière, l'alimentation électrique se coupe et l'appareil mobile se déconnecte	Pour rétablir la connexion, remettez le couvercle et sélectionnez de nouveau l'appareil dans l'annexe de votre mobile



**ATTENTION !** En cas de problème de fonctionnement de l'annexe Ready for Sky, il n'est pas nécessaire de s'adresser au service après-vente. Contactez le support technique REDMOND et obtenez des conseils de nos experts pour résoudre les problèmes et / ou une interruption de fonctionnement de l'annexe Ready for Sky. Vos suggestions et vos commentaires sur l'application seront pris en compte dans la prochaine mise à jour. Trouvez les coordonnées des services clientèle de votre pays, pour les produits REDMOND sur le site [www.redmond.company](http://www.redmond.company). Vous pouvez également obtenir de l'aide en remplissant le formulaire de ce site Web.

Si le problème persiste, contactez un centre de service agréé.



#### Par respect pour l'environnement (recyclage des déchets d'équipements électriques et électroniques)

L'élimination des emballages, du manuel d'utilisateur, ainsi que l'appareil doit s'effectuer conformément au programme de recyclage des déchets.

■ Montrer votre engagement envers l'environnement : ne pas jeter ces produits avec les ordures ménagères.

Ne pas jeter de (vieux) appareils avec d'autres déchets ménagers, ils doivent être jetés séparément. Les propriétaires d'anciens appareils doivent les déposer dans un centre de tri ou des organisations concernées par le recyclage. Vous participez ainsi au programme transformation des matières premières, ainsi qu'au recyclage des polluants. L'étiquetage de cet appareil est conforme à la directive européenne 2012/19/UE relative aux déchets d'équipements électriques et électroniques (DEEE).

La directive détermine les conditions de retour et de recyclage des appareils usagés, qui sont applicables à l'ensemble de l'Union européenne.

**Bluetooth** est une marque déposée de Bluetooth SIG, Inc.

**App Store** est une marque d'Apple Inc., déposée aux États-Unis et autres pays.

**Google Play** est une marque déposée de Google Inc.



Bitte lesen Sie vor dem Gebrauch die Gebrauchsanleitung sorgfältig durch und bewahren Sie diese zum späteren Nachlesen auf. Der vorschriftsmäßige Betrieb des Gerätes wird seine Lebensdauer deutlich verlängern.

Die Sicherheitsmaßnahmen und Anweisungen in diesem Handbuch decken nicht alle möglichen Situationen ab, die während der Anwendung des Geräts auftreten können. Wenn das Gerät angewendet wird sollte der Anwender vom gesunden Menschenverstand geleitet werden und vorsichtig und aufmerksam handeln.

## SICHERHEITSMASSNAHMEN

- Der Hersteller trägt keine Haftung für Schäden, die durch Nichtbeachtung der Sicherheitsvorschriften und Betriebsanleitung des Gerätes verursacht wurden.
- Dieses Elektrogerät ist eine universelle Vorrichtung für Zubereitung des Essens ausschließlich im Haushalt und kann in den Wohnungen, Landhäuser, Hotelzimmer, Serviceräume von Geschäften, Büros oder beim nicht industriellen Gebrauch verwendet werden. Gewerbliche Nutzung oder jede andere missbräuchliche Verwendung des Gerätes wird als Verstoß gegen die Voraussetzungen für eine ordnungsgemäße Verwendung des Produkts werden. In diesem Fall übernimmt der Hersteller keine Verantwortung für mögliche Folgen.

STOP

- Vor dem Anschluss an das Stromnetz vergewissern Sie sich, dass die Spannung im Stromnetz der Nennspannung des Gerätes entspricht (siehe technische Daten oder Typenschild).
  - Bei Bedarf verwenden Sie nur ein Verlängerungskabel, das für die aufgenommene Leistung des Gerätes geeignet ist – Nichtbeachtung kann zu einem Kurzschluss oder einem Brandfall führen.
  - Schließen sie das Gerät nur an den geerdeten Steckdosen an – das ist eine Pflichtanforderung zum Schutz gegen Stromschlag. Vergewissern Sie sich, dass ein verwendetes Verlängerungskabel ebenfalls geerdet ist.
- ACHTUNG!** Das Gerät wird beim Betrieb heiß! Seien Sie vorsichtig! Das Gerätegehäuse beim Betrieb nicht mit bloßen Körperteilen berühren.
- Trennen Sie das Gerät nach Nutzung, während der Reinigung oder bei Umplatzierung von der Steckdose. Ziehen Sie das Stromkabel mit trockenen



Händen heraus, fassen Sie den Stecker an, nicht das Kabel.

- Verlegen Sie das Stromkabel nicht in Türöffnungen oder neben Wärmequellen. Beachten Sie, dass das Stromkabel sich nicht verwindet und überneigt, nicht mit scharfen Gegenständen, Ecken und Möbelkanten in Berührung kommt.

STOP

*VERGESSEN SIE NICHT: Zufällige Beschädigungen des Stromkabels können zu Schäden, die den Gewährleistungsbedingungen nicht entsprechen sowie zu einem Stromschlag führen. Das beschädigte Stromkabel muss sofort im Servicezentrum ausgetauscht werden.*

- Stellen Sie das Gerät nicht auf einer weichen Oberfläche ab, bedecken Sie es nicht während seines Betriebs, dies kann zur Überhitzung und Beschädigung sowie zu Fehlfunktionen des Gerätes führen.
- Das Gerät nicht im Freien verwenden – Eindringen der Feuchtigkeit in Gehäuse oder Fremdgegenstände können starke Beschädigungen verursachen.

- Vor der Gerätereinigung vergewissern Sie sich, dass es vom Stromnetz getrennt und völlig abgekühlt ist. Beachten Sie strikt die Anweisungen zur Gerätereinigung.

- Es ist verboten, den Deckel bei Mahlen oder Kaffeezubereitung zu öffnen.

STOP

*ES IST VERBOTEN, das Gehäuse des Gerätes in Wasser einzutauchen oder unter den Wasserstrahl zu stellen!*

- Kinder im Alter von 8 Jahren und Personen mit beschränkten physischen, sensorischen oder geistigen Fähigkeiten oder mangelnder Erfahrung und Wissen können das Gerät nur unter Aufsicht verwenden und/oder wenn sie auf der sicheren Verwendung des Gerätes unterwiesen und realisierten Gefahren, die mit ihrer Anwendung verbunden sind. Die Kinder sollten nicht mit dem Gerät spielen. Halten Sie das Gerät und das Netzkabel außer Reichweite von Kindern unter 8 Jahren. Reinigung und Wartung des Gerätes dürfen von den Kindern

ohne Aufsicht von Erwachsenen nicht gemacht werden.

- Die Verpackungsmaterialien (Durchsichtfolien, Schaumstoffe usw.) können für Kinder gefährlich sein. Erstickungsgefahr! Bewahren Sie sie außerhalb der Reichweite von Kindern.
- Die Reparatur des Gerätes in Eigenregie oder die Änderungen seiner Konstruktion sind verboten. Alle Bedienungs- und Reparaturarbeiten müssen durch ein autorisiertes Servicepersonal ausgeführt werden. Die nicht professionell ausgeführte Arbeit kann zu Gerätstörungen, Verletzungen und Eigentumsschäden führen.



**WARNUNG!** *Es ist verboten, das Gerät bei beliebigen Defekten zu verwenden.*

## Technische Daten

Modell.....	SkyCoffee RCM-M150SS-E
Leistungsaufnahme.....	600 W
Netzspannung.....	220-240 V, 50 Hz
Schutz gegen elektrischen Schlag.....	Klasse I
Typ der Kaffeemaschine.....	Tropfen
Kaffeemühle.....	integrierte
Gehäusematerial.....	Kunststoff/Edelstahl
Material der Kanne.....	hitzebeständigem Glas / Kunststoff
Filter.....	Metall, abnehmbar
Fassungsvermögen des Wassertanks.....	0,5 L
Fassungsvermögen der Kanne.....	0,5 L
Display.....	LED
Funktion der Fernbedienung.....	Ready for Sky Technologie
Datenübertragungsprotokoll.....	Bluetooth v4.0
Unterstützte Betriebssysteme.....	iOS, Android
Möglichkeit der Verwendung der Bohnen und gemahlen Kaffee.....	vorhanden
Aufheizen der Kanne.....	vorhanden
Autoabschaltung.....	vorhanden
Schutz gegen Einschalten bei falscher Montage.....	vorhanden
Überhitzungsschutz.....	vorhanden
Länge Netzkabel.....	0,7 m

## Lieferumfang

Kaffeemaschine.....	1 St.
Kanne.....	1 St.
Reinigungsbürste.....	1 St.
Kaffeelöffel.....	1 St.
Gebrauchsanleitung.....	1 St.
Serviceheft.....	1 St.

Der Hersteller behält das Recht, Design, Lieferumfang sowie technische Daten des Produktes im Laufe der Weiterentwicklung seiner Produktion ohne vorheriger Benachrichtigung über diese Veränderungen zu ändern.

## Gerätinhaltverzeichnisse (Schema A1, P. 3)

- |                       |                          |
|-----------------------|--------------------------|
| 1. Dampfauslassventil | 3. Sperrknopf für Deckel |
| 2. Deckel des Geräts  | 4. Rohr für Wasserzulauf |

- |  |   |
|--|---|
| 5. Untersatz für die Festsetzung des Filterdeckels | 15. Auslauf für den Kaffee mit Schutz vor Vergießen |
| 6. Öffnung für Wasserzulauf in die Filter          | 16. Metallplatte zum Aufheizen der Kanne            |
| 7. Arbeitsbereich                                  | 17. Kanne für Kaffee                                |
| 8. Filterdeckel                                    | 18. Kannendeckel                                    |
| 9. Metallfilter                                    | 19. Griff der Kanne                                 |
| 10. Behälter für Mahlen und Aufbrühen              | 20. Elektrokabel                                    |
| 11. Deckel des Wassertanks                         | 21. Kaffeelöffel                                    |
| 12. Betriebsanzeige                                | 22. Reinigungsbürste                                |
| 13. Modus-Wahlschalter                             | 23. Die "MAX"-Markierung auf dem Filter             |
| 14. Knopf „Start“                                  | 24. Skalierte Wasserstandsanzeige                   |

Kaffee beginnt sofort die Zubereitung eines Getränks nach dem Druck auf den Knopf „Start“.

Um den Prozess des Mahlens von Bohnen oder Kaffe Zubereitung zu unterbrechen, drücken Sie erneut auf den Knopf „Start“.



**ACHTUNG!** Der Filter darf nie über die "MAX"-Markierung hinaus befüllt werden - das Gerät könnte sonst beschädigt werden.



Es ist nicht empfohlen, das Kaffeepulver dicht im Filter festzustampfen. Verwenden Sie den Medium gemahlene Kaffee, der für die Verwendung in Kaffeemaschinen von Tropfentyp geeignet ist. Bei der Zubereitung der Kaffee aus Bohnen verschiedenes Mahlen kann die Füllmenge des Filters leicht unterschiedlich sein.

Sobald der Wassertank leer ist, wird das Gerät den Vorgang in den Kaffeemodus beenden und in Modus des Warmhalten des Kaffees gehen.

Die Gesamtzeit des Kaffeemaschinevorgangs im Warmhalten-Modus des fertigen Getränks beträgt 30 Minuten. Das Gerät wird die Temperatur des Kaffees auf 75°C halten, danach wird automatisch abgeschaltet.

Bei Arbeitsausfall innerhalb von 30 Minuten wird die Kaffeemaschine automatisch ausgeschaltet.

## I. VOR DEM GEBRAUCH

Das Produkt mit Zubehör sorgfältig auspacken. Alle Verpackungsmaterialien und Werbeaufkleber entfernen.



Ggf. vorhandene Warn- und Hinweisaufkleber sowie den Typenschild mit der Seriennummer des Produktes am Gehäuse bleiben lassen!

Nach Transport bzw. Lagerung bei tiefen Temperaturen das Gerät bei Raumtemperatur für mindestens 2 Stunden halten, bevor es eingeschaltet wird.

Wischen Sie das Gehäuse mit einem feuchten Tuch ab. Spülen Sie die abnehmbaren Teile mit warmem Wasser ab, trocknen Sie gründlich alle Teile des Geräts, bevor Sie es an Strom anschließen.

## II. INBETRIEBNAHME

Das allgemeine Verfahren zur Montage und Verwendung des Gerätes siehe auf Schema **A2**, p. 3.

Beachten Sie, dass der Wasserstand im Tank nicht die maximale Markierung überschreiten muss.

Das Gerät kann in zwei Modi betrieben werden:

☉ – Kaffe Zubereitung aus Bohnen;



☉ – Kaffe Zubereitung von gemahlener Kaffee.

Bei der Verwendung der Bohnen zerkleinert das Gerät sie zuerst, und nur dann geht automatisch auf die Zubereitung von Kaffee. Bei der Verwendung von gemahlener

### Ready for Sky Technologie

Ready for Sky Technologie erlaubt Ihnen, mit der gleichnamigen Applikation mit dem Gerät durch Smartphone oder Tablet fernzusteuern.

1. Laden Sie die Software aus dem App Store oder Google Play (je nach Betriebssystem Ihres Geräts) auf Ihr Smartphone oder Tablet.



Für die mindest unterstützte OS version sehen Sie bitte auf der offiziellen Website [www.redmond.company](http://www.redmond.company) oder in der Applikationsbeschreibung im AppStore und Google Play nach.

2. Schalten Sie die Bluetooth v4.0 auf Ihrem Mobilgerät ein.
3. Stellen Sie den Modus-Wahlschalter auf Position „Off“. Drücken und halten Sie den Knopf „Start“ bis zum Tonsignal. Der Knopf wird innerhalb von 10 Sekunden abwechselnd oben und unten oder bis Verbindung beleuchten.
4. Um die Fernbedienung zu deaktivieren, setzen Sie den Modus-Wahlschalter auf Position „Off“. Drücken und halten Sie die Taste „Start“ bis zu zweiten Tonsignal.



Die Technologie Ready for Sky ermöglicht, die zusätzlichen Funktionen des Geräts zu verwenden: Zeitumstellung des Mahlen und das Warmhalten des fertigen Getränks.

Beim Herausnehmen des Deckels wird die Stromversorgung von Kaffeemaschine ausgeschaltet, das führt zu einer Unterbrechung der Verbindung mit dem Mobilgerät. Um die Verbindung herzustellen, setzen Sie den Deckel zurück und wählen Sie erneut das Gerät in der mobilen Anwendung.

Um eine stabile Verbindung zu haben, muss das mobile Gerät nicht weiter als 15 Meter von dem Gerät entfernt sein.

Gerätekontrolle über das kabellose Netzwerk. Anweisungen hinsichtlich der R4S Gateway Geräteinstallation ist über den Link verfügbar: [http://redmond.company/APP\\_manual\\_app-gateway](http://redmond.company/APP_manual_app-gateway)

## III. PFLEGE UND REINIGUNG

Wischen Sie das Gehäuse des Geräts mit einem feuchten weichen Tuch nach Verschmutzung ab.

**STOP**

*ES IST VERBOTEN, das Gerät unter den Wasserstrahl zu stellen, es ins Wasser einzutauchen oder in Geschirrspülmaschine zu waschen.*

*Verwenden Sie bei Reinigung auf keinem Fall die Schleifpasten oder aggressive chemische Reinigungsmittel, die Schwämme mit Hartbeschichtungen nicht.*



### WARNUNG!

*Spülen Sie Metallfilter, Kanne, Filterdeckel, der Deckel des Gerätes und die Arbeitssektion unter fließendem warmem Wasser nach jedem Gebrauch ab. Es ist zulässig, ein mildes Reinigungsmittel zu verwenden. Reinigen Sie die Metallplatte für Aufheizen nach Verschmutzung.*

*Der herausnehmbare Metallfilter ist ein Verbrauchsmaterial. Erfahren Sie mehr über die Verfügbarkeit und Beschaffungsmöglichkeiten auf der Webseite [www.redmond.company](http://www.redmond.company) oder von unseren autorisierten Händlern.*

Beachten Sie bei der Reinigung des Arbeitsbereiches auf der Dichtungsgummi von Auslauf für den Kaffee. Seine Beschädigung oder Verlust bringt zum Ausfall des Mechanismus des Schutzes vor Vergießen.

Bevor Sie die Anwendung wiederholen oder Aufbewahren, trocknen Sie alle Teile des Geräts. Bewahren Sie das Gerät in einem trockenen, belüfteten Ort auf, fern von heizenden Geräten oder direktem Sonnenlicht.

Während des Transports oder der Aufbewahrung, setzen Sie das Gerät nicht unter mechanischen Einfluss, das kann zu Schäden des Geräts führen oder des Packungsinhalts.

Halten Sie die Geräteverpackung fern von Wasser und heißen Flüssigkeiten.

## IV. BEVOR SIE SICH AN DEN KUNDEN-DIENST WENDEN

Störung	Mögliche Ursache	Abhilfe
Pumpengeräusch	Im Wassertank gibt es kein Wasser	Füllen Sie den Wassertank mit Wasser
Wasser läuft nicht durch	Im Wassertank gibt es kein Wasser	Füllen Sie den Wassertank mit Wasser
	Nach dem letzten Gebrauch war das Gerät nicht genug sorgfältig gereinigt	Reinigen Sie das Gerät nach Anweisungen von "Pflege und Reinigung"
	Das Gerät ist verstopft	
	Der Kaffee ist zu fein gemahlen	Wir empfehlen, den gemahlene Kaffee, der für solche Kaffeemaschinen geeignet ist, zu verwenden
Das Wasser läuft zu schnell	Der Kaffee ist in Filter zu stark gestampft	Bei Erfüllung des Filters keine Kraft anwenden
	Die Bohnen sind zu grob gemahlen	Versuchen Sie, den fein gemahlene Kaffee zu verwenden
Das Wasser läuft zu schnell	Zu wenig Kaffeemenge im Filter	Das nächste Mal geben Sie mehr Kaffeepulver in Filter
	Das Netzkabel ist nicht angeschlossen	Schließen Sie das Gerät an eine funktionierende Steckdose
Das Gerät funktioniert nicht	In der Stromdose gibt es keine elektrische Spannung	
	Der Deckel ist nicht dicht zugedeckt	Decken Sie bis zum Einrasten

Störung	Mögliche Ursache	Abhilfe
Während des Betriebs roch nach Kunststoff	Das Gerät ist neu, der Geruch kommt von der Schutzschicht	Der Geruch verschwindet nach einigen Verwendungen
Der Synchronisationsversuch ist fehlgeschlagen	Die Bluetooth-Funktion ist auf Ihrem Mobilgerät deaktiviert	Schalten Sie die Bluetooth-Funktion auf Ihrem Mobilgerät ein
	Die Anwendung Ready for Sky ist auf Ihrem Mobilgerät nicht aktiviert	Öffnen Sie die Anwendung Ready for Sky auf Ihrem Mobilgerät
Die Verbindung mit dem Mobilgerät war unterbrochen	Synchronisierte Geräte befinden sich zu weit voneinander	Stellen Sie sicher, dass die Geräte innerhalb von 15 Meter voneinander entfernt sind
	Beim Herausnehmen des Deckels wird die Stromversorgung von Kaffeemaschine ausgeschaltet, das führt zu einer Unterbrechung der Verbindung mit dem Mobilgerät	Um die Verbindung herzustellen, setzen Sie den Deckel zurück und wählen Sie erneut das Gerät in der mobilen Anwendung

**i** **ACHTUNG!** Im Falle der Nichteinhaltung der Anwendung Ready for Sky ist ein Aufruf auf das Service-Zentrum nicht erforderlich. Bitte kontaktieren Sie direkt den technischen Support von REDMOND und bekommen Sie von unseren Experten Tipps Fehler oder Ausfall des Ready for Sky zu beseitigen. Ihre Vorschläge und Anmerkungen über den Vorgang der Anwendung werden bei der nächsten Aktualisierung in Betracht gezogen. Die Kontaktdaten des Supportdienstes für die Endbenutzer der Produktion von REDMOND in Ihrem Land finden Sie unter [www.redmond.company](http://www.redmond.company). Sie können auch Hilfe bekommen, indem Sie das Kontaktformular auf dieser Website erfüllen.

Im Falle, dass Sie die Defekte nicht behandeln können, wenden Sie sich an das autorisierte Service Center



#### Umweltfreundliche Entsorgung

Die Entsorgung von Verpackung, Bedienungsanleitung sowie das Gerät selbst muss nach den lokalen Recycling-Programme durchgeführt werden. Kümmern Sie um die Umwelt: werfen Sie es nicht in den normalen Müll, sondern geben Sie es an bestimmtes Sondermüll Depot ab.

Alte Elektrogeräte dürfen nicht mehr zusammen mit dem Restmüll entsorgt werden, sondern müssen getrennt erfasst werden. Die Abgabe bei den kommunalen Sammel-

stellen durch Privatpersonen ist kostenfrei. Die Besitzer von Altgeräten sind verpflichtet, die Geräte zu den Sammelstellen zu bringen oder bei einer entsprechenden Sammlung abzugeben. Mit diesem kleinen persönlichen Aufwand tragen Sie weiterhin dazu bei, dass wertvolle Rohstoffe recycelt und Schadstoffe gezielt behandelt werden können.

Dieses Produkt entspricht den Vorschriften der EU-Richtlinie 2012/19/EU über Elektro- und Elektronik-Altgeräte.

Diese Richtlinie bestimmt den Rahmen der Rückgabe und des Recyclings von Elektro- und Elektronik-Altgeräten innerhalb der EU.

**Bluetooth** ist ein eingetragenes Warenzeichen von Bluetooth SIG, Inc.

**App Store** ist eine Dienstleistungsmarke der Apple Inc., die in den Vereinigten Staaten und anderen Ländern registriert ist.

**Google Play** ist ein eingetragenes Warenzeichen von Google Inc.



Prieš naudojant, įdėmiai perskaitykite naudojimo instrukciją ir išsaugokite ją ateičiai. Teisingai naudojant prietaisą, ilgėja jo tarnavimo laikas.

Šiame vadove pateikiamos saugos priemonės ir instrukcijos neapima visų situacijų, kurios gali susidaryti eksploatuojant prietaisą. Dirbdamas su įrenginiu naudotojas turi vadovautis sveiku protu, būti atsargus ir atidus.

## ATSARGUMO PRIEMONĖS

- Gamintojas neatsako už gedimus, atsiradusius nesilaikant techninės saugos reikalavimų ir gaminio eksploatacijos taisyklių.
- Šis elektros prietaisas – tai daugiafunkcis įrenginys, skirtas maistui ruošti namų sąlygomis, kuris gali būti naudojamas butuose, sodybose, viešbučių numeriuose, parduotuvių, biurų poilsio kambariuose ir kitose, panašios nepramoninės paskirties patalpose. Naudojimas pramoniniais ar kitais nenumatytais tikslais bus laikomas šios gaminio eksploatacijos instrukcijos sąlygų pažeidimu. Tokiu atveju gamintojas neatsako už galimas pasekmes.
- Prieš jungdami prietaisą į elektros tinklą patikrinkite, ar jo įtampa atitinka prietaiso nominaliąją

įtampą (žr. technines gaminio charakteristikas arba gamyklinę gaminio duomenų lentelę).

- Naudokite gaminio galingumą atitinkantį ilgintuvą, nes parametru neatitinkimas gali sukelti trumpąjį jungimą arba gaisrą.
- Junkite prietaisą tik į įžemintus kištukinius lizdus. Tai būtina sąlyga, sauganti nuo elektros smūgio. Naudodami ilgintuvą įsitikinkite, kad jis taip pat yra įžemintas.
- **STOP** *DĖMESIO! Veikimo metu prietaisas įkaista! Būkite atsargūs! Nelieskite prietaiso korpuso jam veikiant.*
- Pasinaudoję, valydami ar perkeldami prietaisą į kitą vietą, atjunkite jį nuo elektros tinklo. Traukite laikydami kištuką, bet ne laidą, be to, tai darykite sausomis rankomis.
- Netieskite maitinimo laido tarpduryje ar netoli šilumos šaltinių. Pasirūpinkite, kad elektros kabelis nepersisuktų ir nepersilenktų, nesiliestų su aštriais daiktais, kampais ar baldų briaunomis.

**STOP** *ATMINKITE: atsitiktinai pažeidus elektros maitinimo kabelį, gali kilti garantijos sąlygas neatitinkančių nesklandumų ir būti sutrikdytas elektros tiekimas. Pažeistą elektros kabelį būtina skubiai pakeisti klientų aptarnavimo centre.*

- Nestatykite prietaiso ant minkšto paviršiaus, jam veikiant – neuždenkite, nes prietaisas gali perkaisiti ir sugesti.
- Draudžiama eksploatuoti prietaisą lauke: į prietaiso vidų patekus drėgmės ar pašalinių objektų, tai gali sukelti rimtų jo gedimų.
- Prieš valydami prietaisą įsitikinkite, kad jis atjungtas nuo elektros tinklo ir yra visiškai atvėsęs. Griežtai laikykitės prietaiso valymo instrukcijų.
- Malant arba ruošiant kavą, draudžiama atidaryti prietaiso dangtį.

**STOP** *DRAUDŽIAMA merkti prietaisą į vandenį arba plauti jį vandens srove!*

- 8 metų ir vyresni vaikai, o taip pat ribotų fizinių, protinių ir psichinių gebėjimų ar nepakankamai

patirties ar žinių turintys asmenys gali naudotis prietaisu tik tuomet, kai jie yra prižiūrimi ir/arba buvo apmokyti saugiai naudotis prietaisu ir supranta galimus pavojus. Vaikams negalima žaisti prietaisu. Prietaisą ir tinklo kabelį laikykite vaikams, jaunesniems kaip 8 metų, neprieinamoje vietoje. Suaugusiųjų neprižiūrimi vaikai negali valyti prietaiso ar juo naudotis.

- Pakavimo medžiagos (plėvelė, putų polistirolas ir kt.) gali būti pavojingos vaikams. Pavojus uždusti! Laikykite pakuotę neprieinamoje vaikams vietoje.
- Draudžiama savarankiškai taisyti prietaisą arba keisti jo konstrukciją. Remontuoti prietaisą gali tik įgalioto klientų aptarnavimo centro specialistas. Neprofesionaliai atlikti darbai gali sugadinti prietaisą, turtą arba sužaloti asmenis.

**STOP** *DĖMESIO! Esant kokių nors gedimų, prietaisą naudoti draudžiama.*

## Techninės charakteristikos

Modelis .....	SkyCoffee RCM-M1505S-E
Galingumas .....	600 W
Įtampa .....	220-240 V, 50 Hz
Apsauga nuo elektros smūgio .....	1 klasė
Kavos aparato tipas .....	lašelinis
Kavamalė .....	įmontuota
Korpuso medžiaga .....	plastmasė / nerūdijantis plienas
Ašocio medžiaga .....	karščiui atsparus stiklas / plastmasė
Filtras .....	metalinis, išimamas
Vandens rezervuaro talpa .....	0,5 l
Ašocio talpa .....	0,5 l
Veikimo indikacija .....	šviesos diodų
Nuotolinio valdymo .....	technologija Ready for Sky
Duomenų perdavimo protokolas .....	Bluetooth v4.0
Palaiikymas operacinėse sistemose .....	iOS, Android
Galimybė naudoti maltą kavą ir nemaltas kavos pupeles .....	yra
Ašocio pašildymas .....	yra
Automatinis išjungimas .....	yra
Apsauga nuo įjungimo, esant neteislingam surinkimui .....	yra
Apsauga nuo perkaitimo .....	yra
Elektros kabelio ilgis .....	0,7 m

## Komplektacija

Kavos aparatas .....	1 vnt.
Ašotis .....	1 vnt.
Valymo šepetėlis .....	1 vnt.
Kavos šaukštas .....	1 vnt.
Naudojimosi instrukcija .....	1 vnt.
Techninio aptarnavimo knygelė .....	1 vnt.

Į Gamintojas, tobulindamas savo produkciją, be išankstinio įspėjimo pasilieka teisę keisti jos dizainą, komplektaciją, o taip pat technines charakteristikas.

## Modelio įrengimas (A1 schema, p. 3)

- |                               |  |
|-------------------------------|--|
| 1. Garų išleidimo vožtuvas    | 4. Vandens padavimo vamzdelis            |
| 2. Prietaiso dangtis          | 5. Filtro dangtelio tvirtinimo pagrindas |
| 3. Dangčio blokavimo mygtukas | 6. Vandens padavimo į filtrą plyšys      |

- |  |                                     |
|--|-------------------------------------|
| 7. Darbinė dalis                                       | 16. Metalinė ašocio šildymo plokštė |
| 8. Filtro dangtelis                                    | 17. Kavos ašotis                    |
| 9. Metalinis filtras                                   | 18. Ašocio dangtis                  |
| 10. Kavos malimo ir virimo talpa                       | 19. Ašocio rankena                  |
| 11. Vandens rezervuaro dangtis                         | 20. Elektros kabelis                |
| 12. Veikimo indikatoriaus                              | 21. Kavos šaukštas                  |
| 13. Veikimo režimų jungiklis                           | 22. Valymo šepetėlis                |
| 14. „Start“ mygtukas                                   | 23. Žymė «MAX» ant filtro           |
| 15. Kavos padavimo snapelis su apsauga nuo pratekėjimo | 24. Graduota vandens lygio skalė    |

## I. PRIEŠ PRADEDANT NAUDOTIS

Iš dėžės atsargiai ištraukite gaminį ir jo dalis. Pašalinkite visas pakavimo medžiagas ir reklaminius lipdukus.



Palikite savo vietose ant gaminio korpuso esančius įspėjimus ir informacinius lipdukus (jeigu tokie yra) bei lentelę su gaminio serijos numeriu!

Po pervežimo ar laikymo žemoje temperatūroje, prieš prietaisą naudojant, būtina jį palaikyti kambario temperatūroje ne trumpiau kaip 2 val.

Prietaiso korpusą valykite drėgna šluoste. Nuimamas dalis nuplaukite šiltu vandeniu, prieš įjungdami prietaisą į elektros tinklą, visas dalis kruopščiai nusauskinkite.

## II. PRIETAISO EKSPLOATACIJA

Bendrą prietaiso surinkimo ir naudojimo tvarką žr. A2) schemoje (p. 4).

Pasirūpinkite, kad kavos aparato vandens rezervuare esantis vandens lygis neviršytų maksimalios žymos.

Prietaisas gali veikti dviem režimais:

☉ – kavos virimo iš nesmulkintų kavos pupelių; ☉☉ – kavos virimo iš maltos kavos.

Naudojant kavos pupeles, prietaisas iš pradžių jas sumals, o tuomet automatiškai pereis prie kavos virimo. Naudojant maltą kavą ir paspaudus „Start“ mygtuką, iš karto prasidės kavos virimo procesas.



DĖMESIO! Nepilkite į filtrą vandens daugiau nei iki žymės «MAX» – jeigu nesilaikysite šio nurodymo, prietaisas gali sugesti.





Norėdami sustabdyti kavos pupelių malimo arba kavos virimo procesą, dar kartą paspauskite „Start“ mygtuką. Nerekomenduojama filtru stipriai supresuoti kavos. Naudokite vidutinio rūpumo kavą, skirtą lašelinio tipo kavos aparatams. Verdant kavą iš skirtingo rūpumo kavos, gali šiek tiek skirtis filtro užpildymo lygis.

Ištuštėjus vandens rezervuarui, prietaiso veikimas baigsis kavos virimo režime ir persijungs į paruošto gėrimo temperatūros palaikymo režimą.

Bendras aparato veikimo laikas paruošto gėrimo temperatūros palaikymo režime yra 30 min. Prietaisas palaikys kavos temperatūrą 75°C lygyje, o po to automatiškai išsijungs. Esant 30 min. neveikos laikui, kavos aparatas išsijungs automatiškai.

### Technologija Ready for Sky

Technologija Ready for Sky dėka prietaisą galės valdyti nuotoliniu būdu per išmanųjį telefoną ar planšetę, jei bus įdiegta to paties pavadinimo programa.

1. Iš App Store arba Google Play parduotuvės (priklausomai nuo jūsų įrenginio operacinės sistemos) į savo išmanųjį telefoną arba planšetę atsisiųskite programą.



Minimalią palaikomą operacinės sistemos versiją patikslinkite kompanijos oficialioje svetainėje [www.redmond.comany](http://www.redmond.comany) arba aplikacijos aprašyme parduotuvėse App Store ir Google Play.

2. Mobiliajame įrenginyje įjunkite Bluetooth v4.0 funkciją.
3. Nustatykite veikimo režimų jungiklį į „Off“ padėtį. Paspauskite ir kelias sekundes palaikykite „Start“ mygtuką, kol pasigirs garsinis signalas. 10 sek. arba iki nustatyto sujungimo mygtukas pakaitomis bus apšviečiamas tai iš viršaus, tai iš apačios.
4. Norėdami atjungti nuotolinį valdymą, perjunkite veikimo režimo jungiklį į „Off“ padėtį. Paspauskite ir palaikykite „Start“ mygtuką, kol antrą kartą pasigirs garsinis signalas.



Ready for Sky technologijos dėka galima naudoti papildomas prietaiso galimybes: keisti kavos pupelių malimo trukmę ir gatavo karšto gėrimo palaikymo temperatūrą.

Nukėlus dangtį, kavos aparato elektros maitinimas bus išjungtas, todėl nutrūks ir ryšys su mobiliuoju įrenginiu. Ryšiu atstatyti padėkite dangtį į vietą ir mobiliajame priede dar kartą išsirinkite prietaisą.

Stabiliam ryšiu užtikrinti, mobiliojo prietaiso atstumas iki įrenginio turi būti ne didesnis kaip 15 metrų.

Prietaiso valdymas per WIFI tinklą. Instrukcija programėms R4S Gateway įdiegimui galima rasti čia: [http://redmond.comany/APP\\_manual\\_appgateway](http://redmond.comany/APP_manual_appgateway)

## III. PRIETAISO PRIEŽIŪRA

Prietaiso korpusą pagal poreikį valykite minkštu drėgnu audiniu.



**DRAUŽIAMA kišti prietaisą po vandens srove, merkti į vandenį arba plauti indaplovėje.**

Valydami prietaisą nenaudokite abrazyvinių ir chemiškai agresyvių priemonių, kempinių šiurkščia danga.



### DĖMESIO!

Metalinį filtrą, qsoatį, filtro dangtelį, prietaiso dangtį ir darbinę talpą plaukite po kiekvieno naudojimo po šilta tekančio vandens srove. Taip pat galima naudoti švelnią plovimo priemonę. Metalinę šildymo plokštę valykite pagal poreikį.

Nuimamas metalinis filtras yra eksploatacinė medžiaga. Sužinoti daugiau apie Redmond eksploatacinių medžiagų pirkimą galima tinklalapyje [www.redmond.comany](http://www.redmond.comany) arba oficialioje Redmond parduotuvėje.

Valydami darbinę talpą atkreipkite dėmesį į tarpinę gumą, esančią ant kavos padavimo snapelio. Ją pažeidus ar pametus, suges apsaugos nuo pratekėjimo mechanizmas.

Prieš atidėdam ar naudodami pakartotinai, visas prietaiso dalis išplaukite ir išdžiovinkite. Laikykite prietaisą sausose ir vėdinamoje vietoje, toliau nuo įkaistančių prietaisų ir tiesioginių saulės spindulių.

Pervežant ir sandėliuojant prietaisą draudžiamas mechaninis poveikis, kuris gali pažeisti prietaisą ir/arba pakuotę.

Saugokite prietaiso pakuotę nuo vandens ir kitų skystųjų.

## IV. PRIEŠ KREIPIANTIS Į KLIENTŲ APTARNAVIMO CENTRĄ

Gedimas	Galima priežastis	Šalinimo būdas
Siurblys kelia triukšmą	Rezervuare nėra vandens	Įpilkite į rezervuarą vandens

Gedimas	Galima priežastis	Šalinimo būdas
Vanduo neteka	Rezervuare nėra vandens	Ipilkite į rezervuarą vandens
	Po paskutinio naudojimo prietaisas buvo blogai išvalytas	Valykite prietaisą laikydamiesi skyriuje „Prietaiso priežiūra“ pateiktų rekomendacijų
	Prietaisas stipriai užsiteršė	Rekomenduojame naudoti maltą kavą, skirtą šio tipo kavos aparatams
	Naudojate per smulkiai sumaltą kavą	Dėdami kavą į filtrą nenaudokite jėgos
Vanduo teka per greitai	Filtrė per stipriai supresuota kava	Pabandykite naudoti ne taip rupiai sumaltą kavą
	Per rupiai sumalta kava	Kitą kartą dėkite į filtrą daugiau maltos kavos
Prietaisas neveikia	Maitinimo kabelis neprijungtas prie elektros tinklo	Prijunkite prietaisą prie veikiančio kištukinio lizdo
	Kištukiniai lizde nėra įtampos	Užspauskite prietaiso dangtį (pasigirs spragtelėjimas)
	Nesandariai uždarytas dangtis	Kvapas dingis po kelių naudojamų
Darbo metu atsirado plastmasės kvapas	Prietaisas naujas, kvapą skleidžia apsauginė danga	Ijunkite Bluetooth funkciją mobiliajame įrenginyje
Sinchronizacija nepavyko	Mobiliajame įrenginyje išjungta Bluetooth funkcija	Mobiliajame įrenginyje atidarykite priedą Ready for Sky
	Mobiliajame įrenginyje neaktyvus Ready for Sky priedas	Išitinkinkite, kad jie yra ne toliau kaip 15 metrų atstumu
Nutrūko ryšys su mobiliuoju įrenginiu	Sinchronizuojami prietaisai per toli vienas nuo kito	Nukėlus dangtį, kavos aparato elektros maitinimas bus išjungtas, todėl nutrūks ir ryšys su mobiliuoju įrenginiu
	Nukėlus dangtį, kavos aparato elektros maitinimas bus išjungtas, todėl nutrūks ir ryšys su mobiliuoju įrenginiu	Ryšiai atstatyti padėkite dangtį į vietą ir mobiliajame priede dar kartą išsirinkite prietaisą



**DĖMESIO!** Esant kokių nors priedo „Ready for Sky“ sutrikimų, nebūtina kreiptis į klientų aptarnavimo skyrių. Kreipkitės į REDMOND techninės pagalbos skyrių, pašalinti klaidas ir/arba atstatyti „Ready for Sky“ funkciją jums padės mūsų specialistai. Atliekant eilinius atnaujinimus, atsivėlęsimė į jūsų pasiūlymus ir pastabas dėl priedo veikimo. REDMOND produkcijos vartotojų techninės pagalbos tarnybos kontaktus savo šalyje rasite tinklalapyje [www.redmond.comany](http://www.redmond.comany). Pagalba gali būti suteikta ir užpildžius šiąme tinklalapyje pateiktą atgalinio ryšio formą.

Jeigu gedimo pašalinti nepavyksta, kreipkitės į įgaliotą klientų aptarnavimo centrą.



### Ekologiškai nekenksminga utilizacija (elektroninės ir elektros įrangos utilizacija)

Pakuotė, naudojimosi instrukcija ir pats prietaisas utilizuojami laikantis atitinkamų vietos antrinių žaliavų perdavimo programų. Pasirūpinkite aplinkosauga: neišmeskite tokių gaminių kartu su įprastinėmis buitinėmis atliekomis.

Negalima išmesti panaudotos (senos) įrangos kartu su buitinėmis atliekomis. Juos reikia išmesti atskira Senos įrangos savininkai privalo atnešti nebenaudojamus prietaisus į specialius surinkimo punktus arba priduoti atitinkamoms organizacijoms. Tokiu būdu jūs prisidėsite prie vertingos žaliavos perdavimo ir valymo nuo kenksmingų medžiagų programos.

Šis prietaisas pažymėtas pagal Europos direktyvos 2012/19/ES, reguliuojančios elektros ir elektronikos įrangos utilizavimą, reikalavimus.

Ši direktyva nustato pagrindinius elektros ir elektronikos prietaisų atliekų utilizacijos ir perdavimo reikalavimus, galiojančius visoje Europos Sąjungos teritorijoje.

**Bluetooth** yra registruotas bendrovės Bluetooth SIG, Inc prekės ženklas.

**App Store** yra Apple Inc. aptarnavimo ženklas, registruotas JAV ir kitose šalyse.

**Google Play** yra bendrovės Google Inc registruotas prekės ženklas.



Pirms ierīces lietošanas uzmanīgi izlasiet lietošanas instrukciju un saglabājiet to kā uzziņas līdzekli. Pareiza ierīces lietošana var ievērojami pagarināt tās kalpošanas laiku.

Šajā lietošanas instrukcijā minētie drošības noteikumi un instrukcijas neapņemas iespējamās situācijas, kas var rasties ierīces ekspluatācijas procesā. Lietojot ierīci, lietotājam jāvadās no veselā saprāta un jābūt maksimāli uzmanīgam.

## DROŠĪBAS PASĀKUMI

- Ražotājs neuzņemas atbildību par bojājumiem, kas radušies neievērojot drošības tehnikas prasības un izstrādājuma lietošanas noteikumus.
- Šī elektroiekārta ir daudzfunkcionāla ierīce ēdiena gatavošanai mājās apstākļos un to var izmantot dzīvokļos, lauku mājās, viesnīcu numuros, ofisu un veikalu palīgtelpās vai citās līdzīgās vietās. Ierīce nav paredzēta rūpnieciskai izmantošanai. Rūpnieciska vai jebkura cita nepiemērota ierīces izmantošana tiks uzskatīta par izstrādājuma lietošanas noteikumu pārkāpumu. Šajā gadījumā ražotājs neuzņemas atbildību par iespējamām sekām.
- Pirms ierīces pievienošanas elektrotīklam pārbauddiet, vai tā spriegums atbilst norādītajam ierīces

spriegumam (sk. tehnisko specifikāciju vai izstrādājuma rūpnīcas plāksnīti).

- Izmantojiet pagarinātāju, kurš atbilst ierīces patēriņa jaudai – parametru neatbilstība var radīt īsāvienojumu vai kabeļa aizdegšanos.
  - Pieslēdziet ierīci tikai kontaktligzdām ar sazemējumu – tā ir obligāta prasība aizsardzībai pret elektriskās strāvas triecienu. Izmantojot pagarinātāju pārliecinieties, ka tas arī ir ar sazemējumu.
- STOP** *UZMANĪBU! Darbības laikā ierīce uzkarst! Esiet uzmanīgi! Neaiztieciet ar rokām ierīces korpusu darbības laikā.*
- Atvienojiet ierīci no kontaktligzdas pēc lietošanas, kā arī tīrīšanas un pārvietošanas laikā. Atvienojiet strāvas vadu ar sausām rokām, pieturot to aiz kontaktspraudņa, nevelkot aiz vada.
  - Nenovietojiet strāvas vadu durvju ailēs vai siltuma avotu tuvumā. Sekojiet tam, lai vads nesagrieztos un nesalocītos, nesaskartos ar asiem priekšmetiem, stūriem vai mēbeļu malām.

**STOP** *ATCERIETIES: nejaušs strāvas vada bojājums var izraisīt tāda veida bojājumus, kuri neatbilst garantijas noteikumiem, kā arī radīt elektriskās strāvas triecienu. Bojātais strāvas vads ir steidzami jānomaina servisa centrā.*

- Nenovietojiet ierīci uz mikstas virsmas, neapklājiet to darbības laikā – tas var novest pie ierīces pārkaršanas un bojājumiem.
- Ir aizliegts izmantot ierīci brīvā dabā – mitruma vai svešķermeņu iekļūšana ierīces korpusā var izraisīt nopietnus bojājumus.
- Pirms ierīces tīrīšanas pārliecinieties, ka tā ir atvienota no elektrotīkla un pilnībā atdzisusi. Precīzi sekojiet ierīces tīrīšanas instrukcijai.
- Aizliegts atvērt ierīces vāku kafijas malšanas vai gatavošanas laikā.

**STOP** *AIZLIEGTS iegremdēt ierīces korpusu ūdenī vai novietot zem tekoša ūdens!*

- Bērni, vecumā no 8 gadiem un vecāki, kā arī personas ar ierobežotām fiziskām, sensorām vai garī-

gām spējām, vai nepietiekamu pieredzi vai zināšanām ierīci drīkst izmantot tikai citas personas uzraudzībā un/vai gadījumā, ja ir instruēti par ierīces drošu izmantošanu un apzinās briesmas, saistītas ar tās izmantošanu. Neļaujiet bērniem rotāties ar ierīci. Glabājiet ierīci un strāvas vadu bērniem, kuri jaunāki par 8 gadiem, nepieejamā vietā. Ierīces tīrīšanu un apkalpošanu nedrīkst veikt bērni bez vecāku uzraudzības.

- Iepakojuma materiāli (plēve, putuplasts, u. c.) var būt bīstami bērniem. Nosmakšanas briesmas! Glabājiet tos bērniem nepieejamā vietā.
- Aizliegts patstāvīgi veikt ierīces remontu vai izmaiņas tās konstrukcijā. Ierīces remontu drīkst veikt tikai autorizētā servisa centra speciālists. Neprofesionāli veikti darbi var novest pie ierīces bojājuma, traumām un īpašuma bojājumiem.

**STOP** *UZMANĪBU! Aizliegts izmantot ierīci jebkādu bojājumu gadījumā.*

**Tehniskais raksturojums**

Modelis .....	SkyCoffee RCM-M1505S-E
Jauda .....	600 W
Spriegums .....	220-240 V, 50 Hz
Aizsardzība pret elektriskās strāvas triecienu .....	1 klase
Kafijas automāta veids .....	piļļveida
Kafijas dzirnaviņas .....	iebūvētas
Korpusa materiāls .....	plastmasa/nerūsējošais tērauds
Krūzes materiāls .....	karstumizturīgs stikls /plastmasa
Filtrs .....	metāla, noņemams
Ūdens rezervuāra tilpums .....	0,5 l
Krūzes tilpums .....	0,5 l
Darbības indikācija .....	gaismas diožu
Vadība no jebkuras bezvadu ierīces .....	tehnoloģija Ready for Sky
Datu pārraides protokols .....	Bluetooth v4.0
Atbalsts operētājsistēmās .....	iOS, Android
Iespēja izmantot veselās un maltas pupiņas .....	īr
Krūzes sildīšana .....	īr
Automātiska izslēgšanās .....	īr
Aizsardzība pret ierīces ieslēgšanos nepareizas salikšanas gadījumā .....	īr
Aizsardzība pret pārkaršanu .....	īr
Strāvas vada garums .....	0,7 m

**Komplektācija**

Kafijas automāts .....	1 gab.
Krūze .....	1 gab.
Birstīte tīrīšanai .....	1 gab
Kafija karote .....	1 gab.
Ekspluatācijas rokasgrāmata .....	1 gab.
Servisa grāmata .....	1 gab.

Ražotājam ir tiesības mainīt dizainu, komplektāciju, kā arī izstrādājuma tehnisko specifikāciju sava produkta pilnveidošanas laikā, bez iepriekšēja brīdinājuma par šīm izmaiņām.

**Modeļa uzbūve** (shēma **A1**, 3. lpp.)

1. Tvaika izplūdes vārsts
2. Ierīces vāks
3. Vāka bloķēšanas poga
4. Ūdens padeves caurulīte
5. Pamatne filtra vāka piestiprināšanai
6. Atvere ūdens padevei uz filtru

7. Darba sekcija
8. Filtra vāks
9. Metāla filtrs
10. Tilpne kafijas malšanai un pagatavošanai
11. Ūdens rezervuāra vāks
12. Darbības indikator
13. Darbības režīmu slēdzis
14. Poga „Start”
15. Kafijas padeves snīpītis ar aizsardzību pret noplūdi
16. Metāla plāksne krūzes sildīšanai
17. Kafijas krūze
18. Krūzes vāks
19. Krūzes rokturis
20. Strāvas vads
21. Kafija karote
22. Birstīte tīrīšanai
23. Atzīme „MAX” uz filtra
24. Ūdens līmeņa graduēta skala

LVA

**I. PIRMS LIETOŠANAS SĀKUMA**

Uzmanīgi izņemiet ierīci un tās sastāvdaļas no kastes. Noņemiet visus iepakojuma materiālus un reklāmas uzlīmes.

**⚠** Obligāti saglabājiet brīdināšos uzlīmes, uzlīmes ar norādēm (ja tās daud ir) un plāksnīti ar izstrādājuma sērijas numuru uz ierīces korpusa!

Pēc transportēšanas vai uzglabāšanas zemā temperatūrā, ierīci pirms ieslēgšanas ir nepieciešams paturēt istabas temperatūrā ne mazāk par 2 stundām.

Ierīces korpusu noslaukiet ar mitru lupatiņu. Noņemamās detaļas nomazgājiet siltā ūdenī, pirms pieslēgšanas elektrotīklam, rūpīgi nožvējiet visas ierīces sastāvdaļas.

**II. IERĪCES LIETOŠANA**

Kopējos ierīces salikšanas un lietošanas noteikumus skat. shēmā **A2**, 4. lpp.

Uzmaniet, lai kafijas automāta ūdens līmenis rezervuārā nepārsniegtu maksimālo atzīmi. Ierīce var strādāt divos režīmos:

☉ – kafijas gatavošana no veselām kafijas pupiņām; ☼ – kafijas gatavošana no maltām kafijas pupiņām.

Izmantojot veselās kafijas pupiņas, ierīces sākumā tās samals, pēc tam automātiski pāries uz kafijas gatavošanu. Izmantojot maltas kafijas pupiņas, pēc pogas „Start” nospiešanas uzreiz sāksies dzēriena gatavošanas process.

Lai apturētu kafijas pupiņu smalcināšanas vai kafijas gatavošanas procesu, atkārtoti nospiediet pogu „Start”.

**⚠** UZMANĪBU! Nepiepildiet filtru virs atzīmes „MAX” - tas var to sabojāt.



Nav ieteicams cieši sablīvēt filtrā malto kafiju. Izmantojiet vidēja maluma kafiju, paredzētu izmantošanai pilienvēda kafijas automātos. Gatavojot kafiju no dažāda maluma pupiņām, filtra piepildīšanas pakāpes var nedaudz atšķirties.

Pēc tam, kad ūdens rezervuārs iztukšosies, ierīce pabeigs darbu kafijas gatavošanas režīmā un pāries uz gatavā dzēriena temperatūras uzturēšanas režīmu.

Kopējais kafijas automāta darbības laiks gatavā dzēriena temperatūras uzturēšanas režīmā ir 30 minūtes. Ierīce uzturēs kafijas temperatūru 75°C līmenī, pēc tam automātiski izslēgsies. Ja kafijas automāts atradīsies miera stāvoklī ilgāk par 30 minūtēm, tas automātiski izslēgsies.

## Tehnoloģija Ready for Sky

Tehnoloģija Ready for Sky, ar tāda paša nosaukuma lietojumprogrammu, ļauj atālināti vadīt ierīci ar smartfona vai planšetdatora palīdzību.

1. Lejupielādējiet programmu no App Store vai Google Play (atkarībā no izmantotajam ierīces operētājsistēmas) savā smartfonā vai planšetdatorā.



Minimālo operētājsistēmas atbalstāmo versiju precizējiet kompānijas oficiālajā mājas lapā [www.redmond.company](http://www.redmond.company) vai pielikumā aprakstā veikalos App Store un Google Play.

2. Mobilajai ierīcei ieslēdziet funkciju Bluetooth v4.0
3. Uzsādiat darbības režīmu slēdzi pozīcijā „Off”. Nospiediet un turiet nospiestu pogu „Start”, līdz atskanēs signāls. 10 sekundes pārmaiņus augšā un lejā ideģses pogas apgaismojums vai līdz brīdim, kad tiks izveidots savienojums.
4. Lai atslēgtu tālvadības iespēju, uzstādiat darbības režīmu slēdzi pozīcijā „Off”. Nospiediet un turiet nospiestu pogu „Start”, līdz atskanēs otrs signāls.



Tehnoloģija Ready for Sky ļauj izmantot ierīces papildus iespējas: kafijas pupiņu sasmalcināšanas laika maiņu un gatavā dzēriena temperatūras uzturēšanu.

Nopemot vāku, kafijas automāta strāvas padeve atslēdzas, kā rezultātā notiek savienojuma pārrāvums ar mobilo ierīci. Lai atjaunotu savienojumu, novietojiet atpakaļ vāku un atkārtoti izvēlieties ierīci mobilajā pielikumā.

Lai nodrošinātu stabilus sakarus, mobilajai ierīcei ir jāatrodas ne vairāk kā 15 metrus no ierīces.

Ierīces vadība izmantojot bezvada tīklu. Uzsādišanas instrukcija aplikācijai R4S Gateway pieejama pēc norādes: [http://redmond.company/APP\\_manual\\_appgateway](http://redmond.company/APP_manual_appgateway)

## III. IERĪCES KOPŠANA

Ierīces korpusu slaukiet pēc nepieciešamības ar mikstu, mitru lupatiņu.



**AIZLIEGTS** novietot ierīci zem tekoša ūdens, iegremdēt to ūdenī vai mazgāt trauku mazgājāmā mašīnā.

Ierīces tīrīšanai neizmantojiet abrazīvas vai agresīvas ķīmiskās vielas, sūkļus ar cietu virsmu.



### UZMANĪBU!

Metāla filtru, krūzi, filtra vāku, ierīces vāku un darba sekciju mazgājiet ar siltu, tekošu ūdeni pēc katras lietošanas reizes. Var izmantot saudzīgu mazgāšanas līdzekli. Sildīšanas metāla plāksni tīriet pēc nepieciešamības.

Neņemamais metālisksais filtrs ir vienreizlietojams materiāls. Informācija par ierīces pēejamību un iespēju iegādāties var atrast mājaslapā [www.redmond.company](http://www.redmond.company) vai oficiālo dīteru veikalos.

Tirot darba sekciju, pievērsiet uzmanību blīvējošaj gumijai uz kafijas padeves snīpīša. Tās bojājumi vai nozaušanās var novest pie kafijas noplūdes aizsargmehānisma sabojāšanās. Pirms glabāšanas un atkārtotas izmantošanas pilnībā notīriet un nožāvējiet visas ierīces daļas. Glabājiet ierīci sausā, labi vēdināmā vietā, tālāk no sildošām ierīcēm un tiesajiem saules stariem.

Transportēšanas un glabāšanas laikā ir aizliegts ierīci pakļaut mehāniskai ietekmei, kuravar novest pie ierīces bojājumiem un/vai iepakojuma bojājumiem.

Nepieciešams sargāt ierīces iepakojumu no ūdens un šķidruma piekļūšanas.

## IV. PIRMS VĒRŠANĀS SERVISA CENTRĀ

Bojājums	Iespējamais cēlonis	Bojājuma novēršana
Troksnis sūkni	Rezervuārā nav ūdens	Ielejiet rezervuārā ūdeni
Netek ūdens	Rezervuārā nav ūdens	Ielejiet rezervuārā ūdeni
	Ierīce nav pietiekami labi iztīrīta pēc pēdējās izmantošanas reizes	Veiciet ierīces tīrīšanu atbilstoši nodaļas „Ierīces kopšana” norādījumiem
	Ierīce ir aizsērējusies	
	Jūs izmantojāt pārāk smalka maluma kafiju	Iesakām izmantot malto kafiju, kura ir paredzēta izmantošanai šāda veida kafijas automātos
	Kafija filtrā ir pārāk cieši sablīvēta	Kafiju filtrā lieciet nesablīvējot, bez liekas piepūles

Bojājums	Iespējamais cēlonis	Bojājuma novēršana
Ūdens iztek pārāk ātri	Jūs izmantojat pārāk rupja maluma kafiju	Pamēģiniet izmantot smalkāka maluma kafiju
	Nav pietiekams maltās kafijas daudzums filtrā	Nākošajā lietošanas reizē filtrā lieciet vairāk maltās kafijas
Ierīce nedarbojas	Strāvas vads nav pievienots elektrotīklam	Pievienojiet ierīci kontaktligzdai, kura darbojas
	Kontaktligzdā nav sprieguma	Nav pietiekami stingri aizvērts vāks
Darbības laikā parādās plastmasas smaka	Ierīce ir jauna, smaka rodas no aizsargpārklājuma	Smaka pazudīs pēc pāris lietošanas reizēm
Sinhronizācijas mēģinājums nav izdevies	Mobilajai ierīcei ir atslēgta Bluetooth funkcija	Ieslēdziet mobilajai ierīcei Bluetooth funkciju
	Mobilajai ierīcei nav aktīvs Ready for Sky pielikums	Atveriet Ready for Sky pielikumu mobilajā ierīcē
	Sinhronizējamās ierīces atrodas pārāk tālu	Pārliecinieties, ka ierīces atrodas ne tālāk par 15 metriem viena no otras
Ir noticis savienojuma pārrāvums ar mobilo ierīci	Nopemot vāku, kafijas automāta strāvas padeve atslēdzas, kā rezultātā notiek savienojuma pārrāvums ar mobilo ierīci	Lai atjaunotu savienojumu, novietojiet atpakaļ vāku un atkārtoti izvēlieties ierīci mobilajā pielikumā



**UZMANĪBU!** Gadījumā, ja rodas kādi traucējumi darbā ar Ready for Sky pielikumu, nav obligāti jāvērsas servisa centrā. Vērsieties pie REDMOND tehniskā atbalsta dienesta un saņemiet mūsu speciālistu konsultāciju par kļūdas vai/un traucējumu novēršanu darbā ar Ready for Sky. Jūsu priekšlikumi un ieteikumi tiks ņemti vērā veicot nākamās atjauninājumus. REDMOND produkcijas lietotāju atbalsta dienesta kontaktinformāciju, atbilstošu Jūsu valstij, varat atrast mājas lapā [www.redmond.company](http://www.redmond.company). Jūs varat arī saņemt palīdzību, mājas lapā aizpildot atgriezeniskā ziņojuma formu.

Gadījumā, ja neizdevās likvidēt bojājumus, griezieties autorizētajā servisa centrā.



#### Ekoloģiski nekaitīga utilizācija (elektronisko un elektrisko ierīču utilizācija)

Iepakojumu, lietošanas instrukciju, kā arī pašu ierīci nepieciešams utilizēt atbilstoši vietējai atkritumu pārstrādes programma Rūpējieties par apkārtni dabu: neizmetiet šādus izstrādājumus kopā ar parastajiem sadzīves atkritumiem.

Izmantotās (vecās) ierīces nedrīkst izmest kopā ar citiem sadzīves atkritumiem, tos ir nepieciešams utilizēt atsevišķ Vecās tehnikas īpašniekiem ir jānodod to speciālos pieņemšanas punktus vai atbilstoši organizācija Tādā veidā Jūs palīdzat vērtīgu izejvielu pārstrādes procesam.

Dotā ierīce ir nomarkēta atbilstoši Eiropas direktīvai 2012/19/EU, kas regulē elektrisko un elektronisko iekārtu utilizāciju. Dotā direktīva nosaka galvenās elektrisko un elektronisko iekārtu atkritumu utilizācijas un pārstrādes prasības, kuras darbojas visā Eiropas Savienības teritorijā.

**Bluetooth** ir kompānijas Bluetooth SIG, Inc. reģistrēta preču zīme.

**App Store** ir Apple Inc. pakalpojumu zīme, kura ir reģistrēta ASV un citās valstīs.

**Google Play** ir kompānijas Google Inc. reģistrēta preču zīme.



Enne kasutamist lugege hoolikalt läbi kasutusjuhend ja hoidke see teatmikuna alles. Seadme õige kasutamine pikendab oluliselt selle teenistusaega.

Käesolevas juhendis olevad ohutusmeetmed ja instruksioonid ei hõlma kõik võimalikud olukorrad, mis võivad tekkida seadme kasutamise protsessis. Seadme kasutamisel kasutaja peab juhinduma tervest mõistusest, olla ettevaatlik ja tähelepanelik.

## OHUTUSMEETMED

- Tootja ei vastuta kahjustuste eest, mis on põhjustatud ohutusnõuete ja kasutusjuhiste eiramisest.
- See elektriseade on multifunktsionaalne seade toidu valmistamiseks kodustes tingimustes ja seda võib kasutada korteris, suvilas, hotellitoas, kaupluste ja kontorite olmeruumides ning muudes kohtades mittetööstuslikuks otstarbeks. Tööstuslik või muu mitteotstarbekohane kasutamine loetakse toote õigete kasutustingimuste rikkumiseks. Sellisel juhul ei vastuta tootja võimalike tagajärgede eest.
- Enne seadme voluvõrku ühendamist veenduge, et voluvõrgu pinge vastaks seadme nimipingele (vt tehnilisi andmeid või andmekilpi tootel).

STOP

- Kasutage pikendusjuhet, mis on mõeldud seadme tarbitava võimsuse jaoks. Parameetrite eiramine võib põhjustada lühise või juhtme süttimise.
- Ühendage seade ainult maandatud pistikupessa: see on kohustuslik nõue elektrilöögi vältimiseks. Pikendusjuhtme kasutamisel veenduge, et see oleks maandatud.
- **TÄHELEPANU!** Töötamise ajal seade soojeneb! Olge ettevaatlikud! Seadme töö ajal ärge puudutage kätega seadme korpust.
- Pärast seadme kasutamist ning enne selle puhastamist ja teise kohta tõstmist eemaldage pistik elektrikontaktist. Tõmmake pistik pesast välja kuivade kätega ja pistikust kinni hoides, mitte juhtmest tirides.
- Ärge paigutage juhet ukse ette ega soojusallikate lähedusse. Veenduge, et juhe ei oleks väändunud ega kokku murtud ja et see ei hõõrduks vastu teravaid esemeid, nurki või mööbliservi.



STOP

*PIDAGE MEELES! Toitejuhtme juhuslik kahjustamine võib põhjustada elektrilöögi või rikkeid, mis ei kuulu garantii alla. Kahjustatud toitejuht tuleb lasta kohe teeninduses välja vahetada.*

- Ärge paigaldage seadet pehmele pinnale ega katke seda töötamise ajal kinni – see võib põhjustada ülekuumenemise ja sellest tulenevaid rikkeid.
- Seadet ei tohi kasutada välitingimustes – seadmesse sattunud niiskus või võõrkehad võivad põhjustada tõsiseid kahjustusi.
- Enne seadme puhastamist veenduge, et see oleks vooluvõrgust lahti ühendatud ning täielikult maha jahtunud. Järgige rangelt seadme puhastamise juhiseid.
- Kohvi jahvatamise või valmistamise ajal ei tohi seadme kaant avada.

STOP

*Seadme korpust EI TOHI kasta vette ega panna voolava vee alla.*

- Lapsed vanuses 8 aastat ja vanemad ning keha-, mee- või vaimupuudega inimesed ja inimesed,

STOP

kellel pole piisavalt kogemusi või teadmisi, tohivad seadet kasutada ainult järelevalve all ja/või juhul, kui neid on eelnevalt seadme ohutus kasutamises instrueeritud ja nad on teadlikud seadme kasutamisega seotud ohtudest. Lapsed ei tohi seadmega mängida. Hoidke seadet ja selle toitejuhet alla 8 aastastele lastele kättesaamatus kohas. Lapsed ei tohi seadet ilma täiskasvanute järelevalveta puhas- tada ega hooldada.

- Pakkematerjalid (kile, vahtplast jms) võivad olla lastele ohtlikud. Lämpumisoht! Hoidke neid lastele kättesaamatus kohas.
- Seadet ei tohi iseseisvalt remontida ega selle ehitust muuta. Seadet tohib remontida ainult volitatud hoolduskeskuse spetsialist. Ebaprofessionaalne remont võib põhjustada seadme rikkimineku, vigastusi või vara kahjustusi.

*TÄHELEPANU! Mis tahes rikete korral on seadme kasutamine keelatud.*

EST

## Tehnilised andmed

Mudel.....	SkyCoffee RCM-M1505S-E
Võimsus.....	600 W
Pinge.....	220-240 V, 50 Hz
Elektrilöögikaitse.....	klass I
Kohvimasina tüüp.....	tilkumisega
Kohviveski.....	sisseehitatud
Korpuse materjal.....	plast / roostevaba teras
Kannu materjal.....	kuumakindel klaas / plast
Filter.....	metallist, eemaldatav
Veepaagi maht.....	0,5 liitrit
Kannu maht.....	0,5 liitrit
Tööindikaator.....	leed
Kaugjuhtimise korral.....	tehnoloogia Ready for Sky
Andmete edastamise protokoll.....	Bluetooth v4.0
Toetab operatsioonisüsteeme.....	iOS, Android
Võimalus kasutada nii terveid kui jahvatatud ube.....	on
Kannu soojashoidmine.....	on
Automaatväljalülitus.....	on
Kaitse sisselülitamise eest valesti kokkupanemise korral.....	on
Ülekuumenemiskaitse.....	on
Toitejuhtme pikkus.....	0,7 m

## Komplekti kuuluvad

Kohvimasin.....	1 tk
Kann.....	1 tk
Puhastushari.....	1 tk
Kohvilusikas.....	1 tk
Kasutusjuhend.....	1 tk
Hooldusraamat.....	1 tk

Oma toodangu täiustamise käigus on tootjal õigus täiendada etteveteavitamiseta muuta disaini, komplektatsiooni, samuti tehnilisi iseloomustikke.

## Multikeetja ehitus (skeem A1, lk. 3)

1. Auru väljalaskekapp
2. Seadme kaas
3. Kaane blokeerimise nupp
4. Veevarustustoru
5. Alus filtri kaane kinnitamiseks
6. Avad vee laskmiseks filtrisse

7. Töösektsoon
8. Filtri kaas
9. Metallfilter
10. Nõu kohvi jahvatamiseks ja valmistamiseks
11. Veepaagi kaas
12. Töötamise indikaator
13. Töörežiimide lülit
14. Käivitusnupp „Start“
15. Lukustusega kohvitila
16. Metallplaat kannu soojendamiseks
17. Kohvikann
18. Kannu kaas
19. Kannu käepide
20. Toitejuhe
21. Kohvilusikas
22. Puhastushari
23. MAX-näit filtri peal
24. Gradueeritud veetaseme skaala

## I. ENNE KASUTAMIST

Võtke toode ja selle komplekteerivad osad ettevaatlikult karbist välja. Eemaldage kõik pakkematerjalid ja reklaamkleebised.



Kindlasti hoidke alles hoiatavad sedelid, viitavad sedelid (nende olemasolu) ja seeria-numbriga sedel seadme korpuse!

Peale transportimist või madalatel temperatuuridel säilitamist on vaja seadet hoida toatemperatuuril vähemalt 2 tundi enne sisselülitamist.

Puhastage seadme korpust niiske lapiga. Peske eemaldatavad osad sooja vees puhtaks ja kuivatage kõik seadme osad enne seadme elektrivõrku ühendamist hoolikalt.

## II. SEADME KASUTAMINE

Seadme kokkupanemise ja kasutamise üldist järjekorda vaadake skeemilt A2, lk. 4. Jälgige, et veetaseme veepaagis ei ületaks maksimaaltaseme tähist.

Seade saab töötada kahes režiimis:



kohvi valmistamine tervetest kohvi viubadest;



kohvi valmistamine jahvatatud kohviubadest.

Tervete ubade kasutamisel jahvatab seade enne kohvilavastamise alustamist kõigepealt oad. Jahvatatud kohvi kasutamisel alustab seade pärast „Start“ nupu vajutamist kohe kohvi valmistamist.

Jahvatamiseks või kohvi valmistamise katkestamiseks vajutage veel üks kord nuppu „Start“.



ETTEVAATUST! Ärge täitke filtrit üle MAX-näidu, kuna see võib kahjustada filtrit.



Me ei soovita jahvatatud kohvi filtrisse tihedalt kinni suruda. Kasutage keskmise jahvatusega kohvi, mis on ette nähtud tilkumise kohvimasinates kasutamiseks. Erineva jämedusega jahvatatud kohvi kasutamisel võib filtri täitmise tase pisut erinev olla.

Kui veepaak saab tühjaks, lõpetab seade kohvi valmistamise ja läheb üle valmis kohvi soojashoidmise režiimi.

Kohvimasina tööaeg valmis kohvi soojashoidmise režiimil on kokku kuni 30 minutit. Masin hoiab kohvi 75°C temperatuuril ja lülitub seejärel automaatselt välja.

Kui masin 30 minuti jooksul ei tööta, lülitub see automaatselt välja.

### Tehnoloogia Ready for Sky

Tehnoloogia Ready for Sky võimaldab juhtida seadet kaugjuhtimise teel samanimelise rakendusprogrammi abil nuti-telefonist või tahvelarvutist.

1. Laadige programm alla rakendustepest App Store või Google Play (olenevalt kasutatava seadme operatsioonisüsteemist) oma nutitelefoni või tahvelarvutisse. Minimaalselt toetava operatsioonisüsteemi versiooni täpsustage komanii ametlikul kodulehel [www.redmond.company](http://www.redmond.company) või App Store u Google Play lisade kirjelduses.



2. Lülitage mobiilseadmel sisse funktsioon Bluetooth v4.0.

3. Seadke töörežiimi lülitil asendisse „Off“. Vajutage ja hoidke all nuppu „Start“, kuni kostab signaal. Nupu tuli süttib 10 sekundi jooksul või kuni ühenduse loomiseni vaheldumisi ülevvalt ja alt.

4. Kaugjuhtimise võimaluse väljalülitamiseks seadke töörežiimi lülitil asendisse „Off“. Vajutage ja hoidke all nuppu „Start“, kuni kostab teine signaal.



Tehnoloogia Ready for Sky võimaldab kasutada lisafunktsioone: muuta ubade jahvatamise ja valmis kohvi soojas hoidmise aega.

Kaane mahavõtmisel lülitub kohvimasina toide välja ja side mobiilseadmega katkeb. Ühenduse taastamiseks pange kaas peale ja valige seade mobiilirakendusest uuesti. Stabiilses side tagamiseks mobiilseadmega ei tohi mobiilseade olla kohvimasinast kaugemal kui 15 meetrit.

Juhtmevaba seadme juhtimine. Rakenduse R4S Gateway seadistamise kasutusjuhend on kättesaadav lingil: [http://redmond.company/APP\\_manual\\_appgateway](http://redmond.company/APP_manual_appgateway)

## III. SEADME HOOLDAMINE

Puhastage seadme korpust vajaduse järgi niiske lapiga.



Seadet EI TOHI pesta voolava vee all ega nõudepesumasinas, samuti ei tohi seda vette kasta.

Ärge kasutage seadme puhastamisel kraapivaid ega keemiliselt agressiivseid aineid või kraapiva kattega käsna.



### TÄHELEPANU!

Metallfiltrit, kannu, filtri kaant ning seadme ja töösektiooni kaant peske sooja kraanivee all iga kord pärast kasutamist. On lubatud kasutada ka lahjat nõudepesuvahendit.

Kannu soojendamise metallplaati puhastage vajaduse järgi Lahtivõetav metallist filter on kulumaterjal. Infot saadavuse ja seotamise kohta saab kodulehelt [www.redmond.company](http://www.redmond.company) või ametlike jaemüüjate pooidest.

EST

Töösektiooni puhastamisel pöörake tähelepanu kohvivila tihendile. Tila lukustus ei tööta, kui tihend on kahjustatud või kaotsi läinud.

Enne hoiulepanemist ja uuesti kasutamist puhastage ja kuivatage hoolikalt kõik seadme osad. Hoidke seadet kuivas ja hea ventilatsiooniga kohas eemal küttekehast ja otsesest päikesevalgusest.

Transportimise ja hoidmise ajal ei tohi seade olla mehaanilise koormuse all, mis võiks seadmele kahjustusi põhjustada ja/või selle pakendi terviklikkuse rikkuda.

Hoidke seadme pakendit vee või vedelike sissetungi eest.

## IV. ENNE HOOLDUSKESKUSE POOLE PÖÖRDUMIST

Rike	Võimalik põhjus	Abinõu
Pump kahiseb	Paagis pole vett	Täitke paak veega
	Paagis pole vett	Täitke paak veega
	Pärast viimast kasutamist ei tehtud seadet korralikult puhtaks	Puhastage seade kasutusjuhendi osa „Seadme hooldamine“ juhiste järgi
Vesi ei jookse peale	Seade on tugevalt määrdunud	
	Kasutate liiga peene jahvatusega kohvi	Soovitame kasutada just seda tüüpi kohvimasinat jaoks sobiva jahvatusega kohvi
	Kohv on filtrisse liiga kõvasti kinni vajutatud	Ärge vajutage kohvi filtri täitmisel kõvasti kinni

Rike	Võimalik põhjus	Abinõu
Vesi jookseb liiga kiiresti filtrist läbi	Kohv on liiga jämedalt jahvatatud	Proovige kasutada peenema jahvatusega kohvi
	Filtris on liiga vähe jahvatatud kohvi	Järgmine kord pange filtrisse rohkem kohvi
Seade ei tööta	Toitejuhe ei ole elektrikontakti ühendatud	Ühendage seade töötavasse elektrikontakti
	Elektrikontaktis ei ole pinget	
	Kaas ei ole tihedalt kinni	Sulgege kaas nii, et kostaks klõpsatus
Töötamise ajal tekis plasti kõrbemise hais	Seade on uus ja hais tuleb kaitsekattest	Hais kaob pärast paari kasutuskorda
Sünkroniseerimine ei õnnestunud	Mobiilseadmel on Bluetooth välja lülitatud	Lülitage mobiilseadmel funktsioon Bluetooth sisse
	Rakendus Ready for Sky ei ole mobiilseadmel aktiveeritud	Avage mobiilseadmel rakendus Ready for Sky
	Sünkroniseeritavad seadmed asuvad üksteisest liiga kaugel	Veenduge, et seadmed ei oleks üksteisest kaugemal kui 15 meetrit
Side mobiilseadmega katkes	Kaane mahavõtmisel lülitub kohvimasina toide välja ja side mobiilseadmega katkeb	Ühenduse taastamiseks pange kaas peale ja valige seade mobiilirakendusest uuesti



**TÄHELEPANU!** Probleemide korral rakenduse Ready for Sky töös ei ole hoolduskeskusesse pöördumine ilmtingimata vajalik. Pöörduge REDMONDi tehnilise toe poole ja meie spetsialistid aitavad teil veada ja/või Ready for Sky töö tõrked lahendada. Teie ettepanekuid ja märkusi võetakse rakenduse järgmise uuenduse juures arvesse. REDMONDi toodete kasutajatoe kontaktandmed oma riigis leiате veebisaidilt [www.redmond.company](http://www.redmond.company). Abi saamiseks võite täita ka tagasisidevormi sellel saidil.

Kui probleemi ei õnnestu lahendada, pöörduge volitatud teeninduskeskuse poole.



### Keskonnasõbralik jäätmekäitlus (elektri- ja elektroonikaseadmete romude käitlemine)

Pakend, kasutusjuhend ja seade tuleb kõrvaldada kohalike jäätmekäitluseeskirjade järgi Hoidke keskkonda: ärge visake selliseid seadmeid olmejäätmete hulka.

Kasutusest kõrvaldatavaid (vanu) seadmeid ei tohi visata olmeprügi hulka, vaid neid tuleb käidelda erald Vanade seadmete omanikud peavad viima need seadmed vastavatesse kogumispunktidesse. Sellega aitate kaasa väärtuslike toorainete ümbertöötlemisele ja väldite saasteainete sattumist keskkonda.

Käesolev seade on märgistatud vastavalt Euroopa direktiivile 2012/19/EL, mis reguleerib elektri- ja elektroonikaseadmete jäätmete käitlemist.

See direktiiv määratleb elektri- ja elektroonikaseadmete jäätmete kõrvaldamise ja taaskasutamise põhinõuded, mis kehtivad kogu Euroopa Liidus.

**Bluetooth** on ettevõtte Bluetooth SIG, Inc registreeritud kaubamärk.

**App Store** on ettevõtte Apple Inc. USA-s ja teistes riikides registreeritud teenusemärk.

**Google Play** on ettevõtte Google Inc registreeritud kaubamärk.



Pred tým, ak začnete používať tento výrobok, pozorne si prečítajte tento návod na použitie a uschovajte ho, aby ste v prípade potreby vždy mali tento manuál k dispozícii. Správne použitie prístroja značne predlžuje jeho životnosť.

Bezpečnostné opatrenia a pokyny v tomto návode nepokrývajú všetky možné situácie, ktoré môžu nastať počas prevádzky zariadenia. Pri používaní tohto prístroja sa musí užívateľ riadiť zdravým rozumom, byť opatrný a pozorný.

## BEZPEČNOSTNÉ OPATRENIA

- Výrobca nie je zodpovedný za škody vzniknuté v dôsledku nedodržania bezpečnostných predpisov a prevádzku výrobku.
- Tento prístroj je multifunkčné zariadenie určené na varenie potravín v domácom prostredí a môže byť použitý v bytoch, chalupách, hotelových izbách, obytných priestoroch obchodov, kanceláriách alebo iných, ktoré vyhovujú podmienkam použitia. Priemyselné alebo akékoľvek iné zneužitie zariadenia bude považované za porušenie správneho používania výrobku. V tomto prípade výrobca nenesie zodpovednosť za prípadné dôsledky.
- Pred zapojením zariadenia do siete skontrolujte, či sa jeho napätie zhoduje s napätím zariadenia (pozri Špecifikácie výrobku alebo výrobné nastavenia výrobku).

- Použite predlžovací kábel určený na spotrebu elektrickej energie zariadenia – nesúlad parametrov môže spôsobiť skrat alebo požiar kábla.
- Spotrebič zapájajte iba do zásuvky, ktoré sú uzemnené – je to povinná požiadavka ochrany pred úrazom elektrickým prúdom. Uistite sa, že predlžovací kábel je tiež uzemnený.

SVK

STOP

*POZOR! Počas prevádzky sa prístroj zohrieva! Budte opatrní! Nedotýkajte sa telesa prístroja počas jeho fungovania.*

- Prístroj vždy po použití ako aj počas jeho čistenia alebo prenášania, vypnite zo zásuvky. Elektrickú šnúru vypínajte suchými rukami a držte ju za zásuvku, nie za kábel.
- Neukladajte kábel do dverí a neschraňujte ho v blízkosti zdrojov tepla. Dbajte o to, aby sa kábel neotáčal a neohýbal a nedotýkal sa ostrých predmetov a hrán nábytku.

STOP

*ZAPAMÄTAJTE SI: náhodné poškodenie napájacieho kábla môže spôsobiť problémy, ktoré nie sú v súlade s podmienkami záruky, rovna-*

*ko ako k úrazu elektrickým prúdom. Poškodený elektrický kábel si vyžaduje naliehavú výmenu v servisnom stredisku.*

- Neukladajte prístroj na mäkký povrch, nezakrývajte ho počas prevádzky – môže to viesť k prehriatiu a následnej poruche.
- Nespúšťajte spotrebič vonku – vlhkosť alebo cudzie predmety sa môžu dostať dovnútra prístroja čo môže spôsobiť vážne poškodenie.
- Pred čistením prístroja sa uistite, že je odpojený a úplne vychladnutý. Postupujte podľa pokynov pre čistenie spotrebiča.
- Je zakázané otvárať veko prístroja počas mletia zrníek a prípravy kávy.

**STOP** *JE ZAKÁZANÉ ponárať prístroj do vody alebo pod tečúcu vodu!*

- Deti vo veku 8 rokov a staršie osoby, osoby so zníženými fyzickými, zmyslovými alebo duševnými schopnosťami, alebo nedostatkom skúse-

*ností a znalostí môžu používať prístroj iba pod dohľadom inej osoby a/alebo v prípade, že boli poučené o jeho bezpečnom používaní a sú si vedomé nebezpečenstva spojeného s jeho používaním. Deti by sa nemali hrať so spotrebičom. Udržujte prístroj a napájací kábel mimo dosahu detí mladších ako 8 rokov. Čistenie a údržba zariadenia nesmú vykonávať deti bez dozoru dospeléj osoby.*

- Obalový materiál (film, pena, atď.) môže byť pre deti nebezpečný. Nebezpečenstvo udusení! Uchovávajte mimo dosahu detí.
- Je zakázané spotrebič samostatne opravovať alebo zmeniť jeho konštrukciu. Opravy spotrebiča smie vykonávať iba autorizované servisné stredisko. Neprofesionálne opravy môžu viesť k zlyhaniu zariadenia, k zraneniu a škodám na majetku.

**STOP** *UPOZORNENIE! Je zakázané používať zariadenie pri akomkoľvek jeho poškodení.*

**Technické parametre**

Model.....	SkyCoffee RCM-M1505S-E
Výkon.....	600 W
Napätie.....	220-240 V, 50 Hz
Elektrická bezpečnosť.....	trieda I
Typ kávuvaru.....	prevapkovávací
Mlynček na kávu.....	vstavaný
Materiál prístroja.....	plast / nehrdzavejúca oceľ
Kanvica.....	termosklo / plast
Filter.....	kovový, sňimateľný
Objem nádoby na vodu.....	0,5 l
Objem kanvice.....	0,5 l
Indikátor funkčnosti.....	LED displej
Dialkové ovládanie.....	technológie Ready for Sky
Protokol prenosu dát.....	Bluetooth v4.0
Podpora operačných systémov.....	iOS, Android
Schopnosť používať celé a mleté zrnká.....	áno
Ohríevanie kanvice.....	áno
Automatické vypnutie.....	áno
Ochrana pred zapnutím pri nesprávnom zložení.....	áno
Ochrana pred prehriatím.....	áno
Dĺžka napájacieho kábla.....	0,7 m

**Súprava**

Kávuvar.....	1 ks.
Kanvica.....	1 ks.
Keďa na čistenie.....	1 ks.
Návod na použitie.....	1 ks.
Lžička káva.....	1 ks.
Servisná knižka.....	1 ks.

Výrobca má právo vykonávať zmeny designu, súpravy ako aj zmenu technických parametrov počas zdokonaľovania svojej produkcie bez predbežného oznámenia takových zmien.

**Časti spotrebiča (schéma A1, str. 3)**

1. Ventil na vypúšťanie pary
2. Veko prístroja
3. Tlačidlo na blokovanie veka
4. Rúrka na zásobovanie kávuvaru vodou
5. Miesto na upevnenie veka filtra
6. Otvor pre zásobovanie filtra vodou

7. Pracovná časť
8. Veko filtra
9. Kovový filter
10. Nádoba na mletie a varenie kávy
11. Veko zásobovača na vodu
12. Indikátor funkčnosti
13. Prepínač režimov
14. Tlačidlo Start
15. Nos na podávanie kávy s ochranou od preliatia
16. Kovová doska na ohrievanie kanvice
17. Kanvica na kávu
18. Veko kanvice
19. Rukoväť kanvice
20. Elektrická šnúra
21. Lžička káva
22. Keďa na čistenie
23. Ryska „MAX“ je na filtri.
24. Graduovaná stupnica úrovne vody

SVK

**I. PRED PRVÝM ZAPNUTÍM**

Opatrne vyfahňte výrobok a jeho súčiastky z krabice. Odstráňte všetky baliacie materiály a reklamné nálepky.

 *Nesmú sa odstraňovať z pohonnej jednotky varovné štítky, informačné nálepky (v prípade keď sú) a nálepka, na ktorej je uvedené výrobné číslo!*

*Po prepravovaní alebo uschovaní prístroja pri nízkych teplotách nechajte ho stáť pri izbovej teplote v priebehu minimálne 2 hodiny pred prvým zapnutím.*

Telo prístroja utrite vlhkou handričkou. Odnímateľné časti opláchnite teplou vodou a pred zapnutím do zástrčky všetky časti poriadne osušte.

**II. POUŽITIE SPOTREBIČA**

Všeobecný postup pri montáži a používaní spotrebiča, pozri schému A2, str. 4.

Uistite sa, že hladina vody v nádobe nie je vyššia ako ryska, označujúca maximum vody v kávuare.

Prístroj môže fungovať v dvoch režimoch:

 – príprava kávy z celých zŕn;

 – príprava kávy z mletých zŕn;

Ak používate celé zrnká, tie prístroj najprv pomelie, a potom sa automaticky prepne do režimu prípravy kávy. Pri použití mletej kávy po stlačení tlačidla Start sa príprava nápoja hneď začne.

Ak chcete zastaviť mletie zrníek alebo prípravu kávy, znova stlačte tlačidlo Start.

 **UPOZORNENIE!** Nenapĺňajte filter nad rysku „MAX“ – to môže spôsobiť jeho poškodenie.



Neodporúčame do filtra kávu pchať natesna. Použite stredne mletú kávu, ktorá sa dá využiť pre tieto typy prekvapkávacích kávovarov. Pri príprave kávy zo zmietsk rôzne zomletých sa naplnenie filtra môže líšiť.

Akonáhle je nádobka na vodu prázdna, prístroj prípravu kávy skončí a prepne sa do režimu udržiavania teploty hotového nápoja.

Celková doba prevádzky kávovaru v režime udržiavania teploty hotového nápoja je 30 minút.

Prístroj bude udržiavať teplotu kávy pri teplote 75 °C, a potom sa automaticky vypne. Pri nečinnosti sa kávovar po 30 minútach automaticky vypne.

## Technológie Ready for Sky

Technológie Ready for Sky Vám umožňujú používať softvérovú aplikáciu s rovnakým názvom na diaľkové ovládanie zariadenia z telefónu alebo tabletu.

1. Softvér si môžete prevziať do smartphonu alebo tabletu z App Store alebo Google Play (v závislosti od Vášho operačného systému).



Minimálnu podporovanú verziu operačného systému si overte na oficiálnej stránke [www.redmond.company](http://www.redmond.company) alebo v popise k aplikácii v App Store a Google Play obchodoch.

2. Na vašom mobilnom zariadení si zapnite Bluetooth v4.0. Nastavte prepínač režimov na do polohy Off. Stlačte a podržte tlačidlo Start až kým nezaznie zvukový signál.
3. Tlačidlo bude striedavo svietiť hore aj dole po dobu 10 sekúnd, alebo až kým sa nenadavíže spojenie.
4. Ak chcete vypnúť diaľkové ovládanie, nastavte prepínač režimov do polohy Off. Stlačte a podržte tlačidlo Start až kým nezaznie druhý zvukový signál.



Technológia Ready for Sky umožňuje používať ďalšie funkcie tohto prístroja: zmenu času mletia zrn a udržiavanie teploty hotového nápoja.

Pri snímaní veka sa kávovar vypne, a preto sa spojenie s mobilným zariadením preruší. Ak chcete znova nastaviť spojenie, dajte veko na miesto a opätovne vyberte prístroj v mobilnej aplikácii.

Ak chcete zabezpečiť stabilné spojenie mobilného zariadenia, nesmie byť ďalej ako 15 metrov od prístroja.

Ovládanie prístroja pomocou bezdrôtovej siete. Inštrukčią nastavenia aplikácie R4S Gateway je dostupná na adrese: [http://redmond.company/APP\\_manual\\_appgateway](http://redmond.company/APP_manual_appgateway)

## III. STAROSTLIVOSŤ O SPOTREBIČ

Telo prístroja podľa miery zašpinenia utrite vlhkou mäkkou handričkou.



**JE ZAKÁZANÉ dávať prístroj pod tečúcu vodu, ponárať do vody, alebo umývať v umývačke riadu.**

**Nepoužívajte abrazívne čistiace prostriedky a chemicky agresívne látky a hubičky s tvrdým povlakom.**



### UPOZORNENIE!

Kovový filter, džbán, veko filtra, veko prístroja a pracovnú časť umývajte pod tečúcou teplou vodou po každom použití. Môžete použiť jemný čistiaci prostriedok. Kovovú dosku na ohrievanie čistite podľa miery zašpinenia.

Odnímateľný kovový filter je spotrebný materiál. Overiť dostupnosť a možnosť jeho získania je možné na stránke [www.redmond.company](http://www.redmond.company) alebo v obchodoch oficiálnych predajcov.

Pri čistení pracovnej časti dbajte čistotu tesniacej gumy, ktorá sa nachádza na mieste, cez ktoré leje kávu. Ak sa poškodí alebo stratí, prístroj nebude pred rozliatím kávy chránený.

Pred uložením a opätovným použitím prístroj očistite a utrite všetky časti zariadenia dosucha. Prístroj skladujte na suchom a vetranom mieste, chráňte ho pred zdrojmi tepla a priamym slnečným žiarením.

Počas prepravy a skladovania je zakázané vystavovať prístroj mechanickému namáhaniu, ktoré by mohlo viesť k poškodeniu zariadenia a / alebo porušeniu celistvosti obalu.

Obal od prístroja je potrebné chrániť pred vodou a inými kvapalinami.

## IV. PREDTÝM AKO BUDETE KONTAKTOVAŤ SERVISNÉ CENTRUM

Chyba	Možná príčina	Spôsob odstránenia chyby
Čerpadlo hučí	V nádobe nie je voda	Naplňte nádobu vodou



Chyba	Možná príčina	Spôsob odstránenia chyby
Voda nepreteká	V nádobe nie je voda	Naplňte nádobu vodou
	Po poslednom používaní prístroj nebol dostatočne vyčistený	Očistite prístroj na základe postupu odporúčaného čistenia prístroja v časti Starostlivosť o spotrebič
	Prístroj je veľmi špinavý	
Voda tečie príliš rýchlo	Používate príliš zomletú kávu	Odporúčame vám použiť mletú kávu, ktorá je určená na využitie v kávovaroch tohto typu
	Káva vo filtrí je veľmi napchatá	Keď dávate kávu do filtra, nerobte to násilne
Voda tečie príliš rýchlo	Káva má príliš veľké zrnká	Skúste použiť kávu, ktorá má najemno pomleté zrnká
	Vo filtrí nie je dostatok mletej kávy	Dajte do filtra väčšie množstvo mletej kávy
Prístroj nefunguje	Elektrická šnúra nie je zapojená do elektriny	Zapnite prístroj do elektrickej zástrčky
	V elektrickej zástrčke nie je napätie	
	Veko nie je celkom zakryté	Zatvorte veko prístroja až kým nezaklapne
Počas používania prístroja je cítiť zápach plastu	Prístroj je nový, cítiť zápach ochranného obalu	Zápach sa stratí po niekoľkých používaniach
Pokus o synchronizáciu sa nepodaril	Funkcia Bluetooth na mobilnom zariadení je vypnutá	Zapnite funkciu Bluetooth na mobilnom zariadení
	Aplikácia Ready for Sky nie je na mobilnom zariadení aktivovaná	Aktivujte aplikáciu Ready for Sky na mobilnom zariadení
Vyskytol sa problém v spojení s mobilným zariadením	Prístroje určené na synchronizáciu sa nachádzajú príliš ďaleko	Presvedčte sa, že prístroje sa nachádzajú 15 metrov od seba
	Pri snímaní veka sa kávovar vypne, a preto sa spojenie s mobilným zariadením preruší	Ak chcete znova nastaviť spojenie, dajte veko na miesto a opätovne vyberte prístroj v mobilnej aplikácii



**UPOZORNENIE!** V prípade akejkoľvek poruchy programu Ready for Sky nie je potrebné obrátiť sa na servisné centrum. Zavolajte na linku technickej podpory REDMOND a získajte odpoveď našich špecialistov na váš problém a/alebo riešenie ako odstrániť poruchu programu Ready for Sky. Na vaše námety a pripomienky budeme brať ohľad pri nasledujúcej aktualizácii. Kontaktné údaje Zákazníckeho centra REDMOND vo vašej krajine nájdete na web stránke [www.redmond.company](http://www.redmond.company). Ak vyplníte formulár spätnej väzby na tejto webovej stránke, môžete tiež získať pomoc.

Ak sa problém nepodarilo vyriešiť, obráťte sa na autorizované servisné stredisko.



#### Ekologický neškodlivá recyklácia (recyklácia elektrického spotrebiča)

Likvidácia obalu, manuálu, ako aj samotného zariadenia musí byť vykonaná v súlade s miestnymi programami recyklácie. Prejavte záujem o ochranu životného prostredia: nevyhadzujte takéto prístroje do bežného komunálneho odpadu.

Opatrované (staré) prístroje nemôžu byť vyhodnené spolu s ostatnými bežnými smetom. Musia byť recyklované zvlášť. Majitelia opotrebovaných zariadení musia odnieť prístroje do špeciálnych zberných alebo ich odovzdať zodpovedajúcim organizáciám. Takouto činnosťou podporujete program na recykláciu cenných surovín a taktiež chránite ovzdušie od škodlivých látok.

Tento spotrebič je v súlade s európskou smernicou 2012/19/EÚ, ktorá sa riadi likvidáciou elektrických a elektronických zariadení.

Táto smernica definuje základné požiadavky na likvidáciu a recykláciu odpadov z elektrických a elektronických zariadení, ktoré platia v celej Európskej únii.

**Bluetooth** je registrovaná ochranná známka spoločnosti Bluetooth SIG, Inc.

**App Store** je servisná známka spoločnosti Apple Inc., registrovaná v USA a ďalších krajinách.

**Google Play** je registrovaná ochranná známka spoločnosti Google Inc.



Než začnete tento výrobek používat, přečtěte si pozorně tento návod k použití a uschovejte ho, abyste měl(a) tento manuál v případě potřeby k dispozici. Správné použití přístroje značně prodlužuje jeho životnost.

Bezpečnostní opatření a pokyny v tomto návodu nepokrývají všechny možné situace, které mohou nastat během provozu zařízení. Při používání tohoto přístroje se musí uživatel řídit zdravým rozumem, být opatrný a pozorný.

## BEZPEČNOSTNÍ POKYNY

- Výrobce neodpovídá za poškození, vyzvaná nedodržением bezpečnostních pokynů a pravidel pro použití výrobku.
- Tento elektrický přístroj se jeví vícefunkčním zařízením pro přípravu pokrmů v domácím prostředí a může být používáno v bytech, venkovských domech, hotelových pokojích, společenských místnostech prodejen, kanceláří a nebo jiných podobných podmínkách nevýrobního charakteru. Použití pro výrobu a jiné podobné využití, se bude považovat za narušení podmínek náležitého použití výrobku. V tom případě výrobce nenese odpovědnost za možné následky.
- Před připojením přístroje do elektrické sítě prověřte, zda odpovídá napětí v síti nominálnímu napětí na přístroji (viz. technické údaje a výrobní tabulku na přístroji).

STOP

*POZOR! Během provozu se přístroj zahřívá! Budte opatrní! Nedotýkejte se tělesa přístroje během jeho fungování.*

- Používejte prodlužovací kabel odpovídající příkonu přístroje – nesoulad parametrů může způsobit zkrat a nebo vzplanutí kabelu.
- Připojujte přístroj pouze k zásuvkám s uzemněním – to je bezpodmínečný požadavek ochrany před zásahem elektrického proudu. Při použití prodlužovacího kabelu se přesvědčete, zda také on má uzemnění.
- Odpojujte síťový kabel ze zásuvky po použití a také při čištění nebo přenášení přístroje. Vytahujte vidlici kabelu suchými rukami přidržující vidlici a ne za kabel.
- Neprotahujte přívodní kabel dveřními otvory a nebo blízko zdrojů tepla. Hlídejte, aby přívodní kabel nebyl pokroucený a přehnutý, nedotýkal se ostrých předmětů, úhlů a hran nábytku.

STOP

*NEZAPOMEŇTE: poškození přívodního kabelu může přivést k poškozením, na které se nevztahují podmínky záruky. Jestli je přívodní*

*kabel poškozen a nebo potřebuje výměnu, je nutno se obrátit do servisního centra, aby se předešlo možným rizikům.*

- Nestavte přístroj na měkký povrch. V době činnosti nezakrývejte přístroj tkaninou nebo papírovými ubrousky – může dojít k přehřátí a poruše zařízení.
- Není dovoleno použití přístroje na otevřeném prostranství – vliv působení vlhkosti nebo cizích předmětů uvnitř tělesa přístroje může mít za následek jeho vážné poškození.
- Před čištěním přístroje se přesvědčete, jestli je odpojen od elektrické sítě a vystydlý. Přesně dodržujte instrukce čištění přístroje.
- Je zakázáno otevírat víko přístroje během mletí zrněk a přípravy kávy.

STOP

***ZAKAZUJE SE** ponořovat těleso přístroje do vody a nebo umísťovat jej pod proud vody!*

- Přístroj může být používán dětmi ve věku od 8 let a také lidmi s fyzickými, smyslovými, duševními odchyl-

kami nebo nedostatečnými zkušenostmi a znalostmi tehdy, jestli je nad nimi dozor a byly-li proškoleny se zaměřením na bezpečné používání tohoto přístroje a v případě, mají-li představu o potenciálním nebezpečí, spojeném s používáním přístroje. Děti si nesmí hrát s přístrojem. Skladujte přístroj v místě nedostupném pro děti mladší 8 let. Čištění a obsluhu přístroje nemusí provádět děti bez dozoru dospělých.

- Obalový materiál (folie, polystyren a t. p.) může být nebezpečný pro děti. Nebezpečí udušení! Chraňte jej v místě nedostupném pro děti.
- Jsou zakázány samostatné opravy přístroje nebo provedení změn v konstrukci přístroje. Oprava přístroje musí být prováděna pouze specialistou autorizovaného servisního centra. Neprofesionálně provedená oprava může mít za následek poruchu přístroje, úraz a poškození majetku.

STOP

***POZOR!** Je zakázáno použití přístroje při libovolné poruše.*

CZE

## Technické vlastnosti

Model.....	SkyCoffee RCM-M1505S-E
Výkon.....	600 W
Napětí.....	220-240 V, 50 Hz
Elektrická bezpečnost.....	třída I
Typ kávovaru.....	překapávací
Mlýnek na kávu.....	vestavěný
Materiál přístroje.....	plast / nerezová ocel
Konvice.....	termosklo / plast
Filter.....	kovový, sňatelný
Objem nádoby na vodu.....	0,5 l
Objem konvice.....	0,5 l
Indikátor funkčnosti.....	LED displej
Dálkové ovládání.....	technologie Ready for Sky
Komunikace.....	Bluetooth v4.0
Podpora operačních systémů.....	iOS, Android
Schopnost používat celé a mleté zrnka.....	ano
Ohřívání konvice.....	ano
Automatické vypnutí.....	ano
Ochrana před zapnutím při nesprávném složení.....	ano
Ochrana před přehřátím.....	ano
Délka napájecího kabelu.....	0,7 m

## Kompletace

Kávovar.....	1 ks.
Konvice.....	1 ks.
Kartáč na čištění.....	1 ks.
Lžice káva.....	1 ks.
Návod k použití.....	1 ks.
Servisní knížka.....	1 ks.

*Výrobce má právo provádět změny designu, kompletace a rovněž i změnu technických parametrů během zdokonalení své produkce bez předěžného oznámení takových změn.*

## Součásti spotřebiče (schéma A1, str. 3)

1. Ventil pro vypouštění páry
2. Víko přístroje
3. Tlačítko pro blokování víka
4. Trubka na zásobování kávovaru vodou

5. Místo pro upevnění víka filtru
6. Otvor pro zásobování filtru vodou
7. Pracovní část
8. Víko filtru
9. Kovový filtr
10. Nádoba na mletí a vaření kávy
11. Víko zásobovače na vodu
12. Indikátor funkčnosti
13. Přepínač režimů
14. Tlačítko Start
15. Nos na podávání kávy s ochranou od prolítí
16. Kovová deska na ohřívání konvice
17. Konvice na kávu
18. Víko konvice
19. Rukojeť konvice
20. Elektrická šňůra
21. Lžice káva
22. Kartáč na čištění
23. Označení «MAX» na filtru
24. Gradační stupnice úrovně vody

## I. PŘED PRVNÍM ZAPNUTÍM

Opatrně vyndejte výrobek a jeho součástky z krabice. Odstraňte všechny balící materiály a reklamní samolepky.



*Nesmí se odstraňovat z pohonné jednotky varovné štítky, informační nálepky (resp. samolepky ukazatele – pokud jsou) a nálepka, na které je uvedeno sériové (výrobní) číslo! Po přepravě či uschování přístroje při nízkých teplotách nechte ho stát při pokojové teplotě po době minimálně 2 hodiny před prvním zapnutím.*

Tělo přístroje otřete vlhkým hadříkem. Odnímatelné části opláchněte teplou vodou a před zapnutím do zásrčky všechny části pořádně osušte.

## II. POUŽITÍ SPOTŘEBIČE

Obecný postup při montáži a používání spotřebiče, viz schéma A2, str. 4.

Ujistěte se, že hladina vody v nádobě není vyšší než ryska, označující maximum vody v kávovaru.

Přístroj může fungovat ve dvou režimech:



– příprava kávy z celých zrn;



– příprava kávy z mletých zrn.

Pokud používáte celá zrnka, ty přístroj nejprve pomele, a pak se automaticky přepne do režimu přípravy kávy. Při použití mleté kávy po stisknutí tlačítka Start se příprava nápoje hned začne.

Chcete-li zastavit mletí zrnků nebo přípravu kávy, znovu stiskněte tlačítko Start.



**POZOR!** Nenaplnujte filtr výše než k označení «MAX», jinak to může způsobit jeho škodu.



Nedoporučujeme do filtru kávu cpát natěsno. Použijte středně mletou kávu, která se dá využít po tyto typy překvapkávácích kávovarů. Při přípravě kávy ze zrněk různé umletých se naplnění filtru může lišit.

Jakmile je nádoba na vodu prázdná, přístroj přípravu kávy skončí a přepne se do režimu udržování teploty hotového nápoje.

Celková doba provozu kávovaru v režimu udržení teploty hotového nápoje je 30 minut. Přístroj bude udržovat teplotu kávy při teplotě 75°C, a pak se automaticky vypne.

Při nečinnosti se kávovar po 30 minutách automaticky vypne.

### Technologie Ready for Sky

Technologie Ready for Sky vám umožňují používat softwarovou aplikaci stejného názvu k ovládání spotřebiče na dálku přes chytrý telefon nebo tablet.

1. Stáhněte si do chytrého telefonu nebo tabletu software z App Store nebo Google Play (v závislosti na operačním systému, který používáte).



Minimální podporovanou verzi operačního systému si ověřte na oficiální stránce [www.redmond.company](http://www.redmond.company) nebo v popisu k aplikaci v App Store a Google Play obchodech.

2. Zapněte na mobilním přístroji Bluetooth v4.0.
3. Nastavte přepínač režimů na do polohy Off. Stiskněte a podržte tlačítko Start dokud nezazní zvukový signál. Tlačítko bude střídavě svítit nahoře i dole po dobu 10 sekund, nebo dokud se nenaváže spojení.
4. Pokud chcete vypnout dálkové ovládání, nastavte přepínač režimu do polohy Off. Stiskněte a podržte tlačítko Start dokud nezazní druhý zvukový signál.



Technologie Ready for Sky umožňuje používat další funkce tohoto přístroje: změnu času mletí zrn a udržení teploty hotového nápoje.

Při snímání víka se kávovar vypne, a proto se spojení s mobilním zařízením přeruší. Chcete-li znovu nastavit spojení, dejte víko na místo a znovu vyberte přístroj v mobilní aplikaci. Chcete-li zajistit stabilní spojení mobilního zařízení nesmí být dále než 15 metrů od přístroje.

Ovládání přístroje pomocí bezdrátové sítě. Instrukčáz nastavení aplikace R4S Gateway je dostupná na adrese: [http://redmond.company/APP\\_manual\\_appgateway](http://redmond.company/APP_manual_appgateway)

## III. PÉČE O PŘÍSTROJ

Tělo přístroje podle míry zašpinění otřete vlhkým měkkým hadříkem.



JE ZAKÁZÁNO dávat přístroj pod tekoucí vodu, ponořovat do vody, nebo mýt v myčce nádobí.

Nepoužívejte abrazivní čističí li prostředky a chemicky agresivní látky a houbičky s tvrdým povlakem.



### UPOZORNĚNÍ!

Kovový filtr, džbán, víko filtru, víko přístroje a pracovní část myjte pod tekoucí teplou vodou po každém použití. Můžete použít jemný čističí prostředek. Kovovou desku na ohřívání čistěte podle míry zašpinění.

Odnímatelný kovový filtr je spotřební materiál. Ověřit dostupnost a možnost jeho získání je možné na stránce [www.redmond.company](http://www.redmond.company) nebo v obchodech oficiálních prodejců.

CZE

Při čištění pracovní části dbejte čistotu těsnící gumy, která se nachází na místě, přes které lijete kávu. Pokud se poškodí nebo ztratí, přístroj nebude před rozlitím kávy ochráněn.

Před uložením a opětovným použitím přístroj očistěte a vytřete všechny části zařízení dosucha. Přístroj skladujte na suchém a větraném místě, chráňte ho před zdroji tepla a přímým slunečním zářením.

Během přepravy a skladování je zakázáno vystavovat přístroj mechanickému namáhání, které by mohlo vést k poškození zařízení a / nebo porušení celistvosti obalu.

Obal od přístroje je třeba chránit před vodou a jinými kapalinami.

## IV. PŘED NÁVŠTĚVOU SERVISNÍHO CENTRA

Nesprávnost	Možná příčina	Způsob odstranění
Čerpadlo hučí	V nádobě není voda	Naplňte nádobu vodou
	V nádobě není voda	Naplňte nádobu vodou
Voda neprotéká	Po posledním používání přístroj nebyl dostatečně vyčištěn	Očistěte přístroj na základě postupu doporučeného čištění přístroje v části Péče o přístroj
	Přístroj je velmi špinavý	
	Používáte příliš umletou kávu	Doporučujeme vám použít mletou kávu, která je určena pro využití v kávovarech tohoto typu
	Káva ve filtru je velmi nacpaná	Když dáváte kávu do filtru, nedělejte to násilně

Nesprávnost	Možná příčina	Způsob odstranění
Voda teče příliš rychle	Káva má příliš velké zrnka	Zkuste použít kávu, která má nejmenno pomleté zrnka
	Ve filtru není dostatek mleté kávy	Dejte do filtru větší množství mleté kávy
Přístroj nefunguje	Elektrická šňůra není zapojena do elektrifiky	Zapněte přístroj do elektrické zástrčky
	V elektrické zástrčce není napětí	
	Viko není zcela zakryto	Zavíete viko přístroje až zaklapne
Během používání přístroje je cítit zápach plastu	Přístroj je nový, cítit zápach ochranného obalu	Zápach se ztratí po několika používání
Pokus o synchronizaci se nezdařil	Funkce Bluetooth na mobilním zařízení je vypnuta	Zapněte funkci Bluetooth na mobilním zařízení
	Aplikace Ready for Sky není na mobilním zařízení aktivována	Aktivujte aplikaci Ready for Sky na mobilním zařízení
	Přístroje určené pro synchronizaci se nacházejí příliš daleko	Ujistěte se, že přístroje se nacházejí 15 metrů od sebe
Vyskytl se problém ve spojení s mobilním zařízením	Při snímání vika se kávovar vypne, a proto se spojení s mobilním zařízením přeruší	Chcete-li znovu nastavit spojení, dejte viko na místo a znovu vyberte přístroj v mobilní aplikaci



**UPOZORNĚNÍ!** V případě jakékoliv poruchy programu Ready for Sky není třeba se obrátit na servisní středisko. Zavolejte na linku technické podpory REDMOND a získáte odpověď našich specialistů na váš problém a / nebo řešení jak odstranit poruchu programu Ready for Sky. Na vaše náměty a připomínky budeme brát ohled při následující aktualizaci. Kontaktní údaje Zákaznického centra REDMOND ve vaší zemi najdete na web stránce [www.redmond.company](http://www.redmond.company). Pokud vyplníte formulář zpětné vazby na této webové stránce, můžete také získat pomoc.

Pokud se problém nepodařilo vyřešit, obraťte se na autorizované servisní středisko.



### Ekologicky čisté upotřebení (likvidace elektrického a elektronického zařízení)

Likvidaci obalu, návodu k použití a také samotného přístroje je nutné provádět v souladu s místním programem na zpracování druhotných odpadů.

Projete zájem o ochranu životního prostředí: nevyhazujte takové předměty spolu s běžným bytovým odpadem.

Použité (staré) přístroje se nemají vyhazovat s běžným domácím odpadem, musí se likvidovat odděleně. Majitelé starého zařízení jsou povinni je přinést do specializovaných sběrných míst, nebo odevzdat v příslušné organizaci. Pomáháte tím programům na zpracování druhotných odpadů a ochraně od zamofujících látek.

Tento přístroj je označen v souladu s Evropskou direktivou 2012/19/EU, regulující likvidaci elektrického a elektronického zařízení.

Daná direktiva vymezuje základní požadavky na zpracování a likvidaci odpadů od elektrických a elektronických přístrojů, platné na celém území Evropské unie.

**Bluetooth** je registrovaná obchodní známka Bluetooth SIG, Inc.

**App Store** je značka služeb Apple Inc., která je registrovaná v USA a dalších zemích.

**Google Play** je registrovaná obchodní známka Google Inc.



Przed rozpoczęciem użytkowania uważnie przeczytaj instrukcję obsługi i zachowaj ją jako poradnik. Prawidłowe użytkowanie urządzenia znacznie przedłuży okres jego działania.

Środki bezpieczeństwa i właściwego użytkowania w instrukcji obsługi nie zawierają opisu wszystkich sytuacji, które mogą wystąpić podczas użytkowania urządzenia. Podczas korzystania z urządzenia użytkownik powinien zachować ostrożność.

## ŚRODKI BEZPIECZEŃSTWA

- Producent nie ponosi odpowiedzialności za uszkodzenia, spowodowane nieprzestrzeganiem wymogów bezpieczeństwa i zasad eksploatacji wyrobu.
- Dane urządzenie elektryczne jest sprzętem wielofunkcyjnym do przygotowywania jedzenia w warunkach domowych i może być używane w mieszkaniach, domach podmiejskich, pokojach hotelowych, pomieszczeniach socjalnych magazynów, biur lub w innych podobnych warunkach eksploatacji nieprzemysłowej. Przemysłowe lub inne niezgodne z powyższymi zasadami korzystanie z urządzenia będzie uznane za naruszenie warunków prawidłowej eksploatacji wyrobu. W takim wypadku producent nie ponosi odpowiedzialności za możliwe skutki.

STOP

- Przed podłączeniem urządzenia do sieci elektrycznej sprawdź, czy jej napięcie jest zgodne z wartością nominalną napięcia urządzenia (patrz: charakterystyki techniczne lub tabliczkę fabryczną wyrobu).
  - W przypadku korzystania z przedłużacza, zwróć uwagę, aby odpowiadał on mocy urządzenia – niezgodność z parametrami może doprowadzić do zwarcia lub przegrzania się kabla.
  - Urządzenie podłączaj tylko do gniazdek, posiadających uziemienie – jest obowiązkowy wymóg bezpieczeństwa w celu uniknięcia porażenia prądem elektrycznym. Korzystając z przedłużacza, upewnij się, że on także posiada uziemienie.
- UWAGA! Podczas pracy urządzenie nagrzewa się! Zachowaj ostrożność! Nie dotykaj rękami korpusu urządzenia podczas go działania. Aby uniknąć oparzeń gorącą parą nie nachylaj się nad urządzeniem podczas otwierania pokrywki.*
- Odłączaj urządzenie od zasilania zaraz po zakończeniu korzystania, podczas czyszczenia lub prze-

POL

noszenia go. Kabel zasilana odłączaj suchymi rękoma, trzymając go za wtyczkę, a nie za przewód.

- Nie przeciągaj kabla zasilający w przejściach drzwiowych lub w pobliżu źródeł ciepła. Zwracaj uwagę, aby kabel zasilający nie skręcał się i nie zaginał, nie stykał się z ostrymi przedmiotami, rogami i krawędziami mebli.

STOP

*PAMIĘTAJ: przypadkowe uszkodzenie kabla może doprowadzić do usterek, które nie są objęte warunkami gwarancji, a także do porażenia prądem elektrycznym. Uszkodzony kabel zasilający wymaga bezzwłocznej wymiany w centrum serwisowym.*

- Nie stawiaj urządzenia na miękkiej powierzchni, nie nakrywaj go podczas pracy – może to doprowadzić do przegrzania i awarii urządzenia.
- Korzystanie z urządzenia na wolnym powietrzu jest niedopuszczalne – dostanie się wilgoci lub przedmiotów postronnych do wnętrza korpusu urządzenia może doprowadzić do jego poważnego uszkodzenia.

- Przed rozpoczęciem czyszczenia urządzenia upewnij się, że jest ono odłączone od sieci elektrycznej i całkowicie ostygło. Uważnie przestrzegaj wskazówek w zakresie czyszczenia urządzenia.
- Zabrania się otwierać pokrywy urządzenia podczas mielenia lub parzenia kawy.

STOP

*ZABRANIA SIĘ zanurzać korpus urządzenia w wodzie lub umieszczać go pod strumieniem wody!*

- Dzieci w wieku 8 lat i więcej oraz osoby z ograniczonymi zdolnościami fizycznymi, sensorycznymi lub umysłowymi lub nieposiadające wiedzy lub doświadczenia, pod warunkiem, że będą one nadzorowane i/lub zostaną poinstruowane na temat korzystania z tego urządzenia w sposób bezpieczny oraz mają świadomość potencjalnych zagrożeń, wynikających z jego użytkowania. Dzieci powinny znajdować się pod nadzorem, aby nie dopuścić do zabawy z urządzeniem. Urządzenie oraz kabel zasilający przechowuj w miejscu niedostępnym dla



dzieci poniżej 8 lat. Czyszczenie i obsługa urządzenia nie powinny być przeprowadzane przez dzieci bez nadzoru osób dorosłych.

- Materiały pakunkowe (pianka, styropian itd.) mogą być niebezpieczne dla dzieci. Istnieje ryzyko uduszenia! Przechowuj je w miejscu niedostępnym dla dzieci.
- Zabroniona jest samodzielna naprawa urządzenia lub wprowadzanie zmian w jego budowie. Naprawę urządzenia powinien przeprowadzać wyłącznie specjalista autoryzowanego centrum serwisowego. Niefachowo wykonana naprawa może doprowadzić do zepsucia urządzenia, obrażeń i uszkodzenia mienia.

STOP

**UWAGA!** Zabronione jest używanie urządzenia przy jakimkolwiek wadliwym działaniu.

#### Dane techniczne

Model.....	SkyCoffee RCM-M1505S-E
Moc.....	600 W
Napięcie.....	220-240 V, 50 Hz
Zabezpieczenie przed porażeniem prądem elektrycznym.....	klasa I
Rodzaj ekspresu do kawy.....	przepływowy
Młynek.....	wbudowany
Materiał obudowy.....	plastik / stal nierdzewna
Materiał dzbanka.....	szkło żaroodporne / plastik
Filtr.....	metalowy, zdejmowany
Objętość zbiornika na wodę.....	0,5 l
Objętość dzbanka.....	0,5 l
Wskaźnik pracy.....	LED
Pilot zdalnego sterowania.....	technologia Ready for Sky
Protokół transmisji danych.....	Bluetooth v4.0
Systemy operacyjne.....	iOS, Android
Możliwość używania ziaren całych, jak i kawy mielonej.....	jest
Podgrzewania dzbanka.....	jest
Włączenie automatyczne.....	jest
Zabezpieczenie przed włączeniem w przypadku nieprawidłowego montażu.....	jest
Zabezpieczenie przed przegrzaniem.....	jest
Długość przewodu elektrycznego.....	0,7 m

#### Zestaw

Ekspres do kawy.....	1 szt.
Dzbanek.....	1 szt.
Szczoteczka do czyszczenia.....	1 szt.
łyżeczka do kawy.....	1 szt.
Instrukcja obsługi.....	1 szt.
Książeczka serwisowa.....	1 szt.

Producent zastrzega sobie prawo do wniesienia zmian w designie i zestawie wyrobu, a także do zmiany jego charakterystyk technicznych w procesie doskonalenia swojej produkcji bez dodatkowego powiadomienia o tych zmianach.

#### Części urządzenia (schemat A1, str. 3)

1. Zawór wypuszczania pary
2. Pokrywa urządzenia
3. Przycisk blokowania pokrywy
4. Rurka do zasysania wody

POL

- |  |   |
|--|---|
| 5. Podkładka do mocowania pokrywy filtra   | 15. Nosek do nalewania kawy z zabezpieczeniem przed wyciekaniem |
| 6. Otwór zasysania wody do filtra          | 16. Płytką metalowa do podgrzewania dzbanka                     |
| 7. Robocza sekcja                          | 17. Dzbanek na kawę   |
| 8. Pokrywa filtra                          | 18. Pokrywką dzbanka  |
| 9. Filtr metalowy                          | 19. Rączka dzbanka  |
| 10. Zbiornik do mielenia i zaparzania kawy | 20. Przewód zasilający  |
| 11. Pokrywa zbiornika na wodę              | 21. Iłyeczka do kawy  |
| 12. Wskaźnik pracy                         | 22. Szczotka do czyszczenia                                     |
| 13. Przelącznik trybów pracy               | 23. Wartość «MAX» na filtrze                                    |
| 14. Przycisk „Start”                       | 24. Skala poziomu wody  |



**UWAGA!** Nie należy napelnić filtra powyżej wartości «MAX», ponieważ może to spowodować jego uszkodzenie.



Nie należy dokładnie uklepywać kawy mielonej w filtrze. Stosuj kawę średniego przeziółu przeznaczoną do użyczenia w przelewowym ekspresie do kawy. Podczas parzenia kawy z ziaren różnego przemiółu stopieñ napelnienia filtra może niezacznie się różnić.

Kiedy zbiornik na wodę będzie pusty urządzenie przerwie pracę w trybie parzenia kawy i przejdzie do trybu podtrzymywania temperatury gotowego napoju.

Ogólny czas pracy ekspresu do kawy w trybie podtrzymywania temperatury gotowego napoju wynosi 30 minut. Urządzenie będzie podtrzymywać temperaturę kawy na poziomie 75°C, po czym automatycznie się wyłączy.

Podczas przestoju w pracy przez 30 minut ekspres do kawy automatycznie się wyłączy.

## I. PRZED ROZPOCZĘCIEM UŻYTKOWANIA

Ostrożnie wyjmij wyrób i jego części z kartonu. Usuń wszystkie materiały opakunkowe i naklejki reklamowe.



*Obawiajączko zachowaj na miejscu naklejki ostrzegawcze, naklejki-wskazówki (jeżeli są) i tabliczkę z numerem seryjnym wyrobu na korpusie!*

*Po transportowaniu lub przechowywaniu urządzenia przy niskiej temperaturze należy pozostawić je przy temperaturze pokojowej na co najmniej 2 godziny przed włączaniem.*

Obudowę urządzenia przetrzyj wilgotną tkaniną. Elementy zdejmowane przemyj ciepłą wodą i przed podłączeniem do sieci elektrycznej dokładnie wytrzyj.

## II. OBSŁUGA URZĄDZENIA

Kolejność ogólna montażu i korzystania z urządzenia – patrz: schemat **A2**, str. 4. Zwracaj uwagę, aby poziom wody w zbiorniku ekspresu do kawy nie przekraczał poziomu maksymalnego.

Urządzenia może pracować w dwóch trybach:

☉ – parzenie kawy z całych ziaren; ☉☉☉ – parzenie kawy z ziaren mielonych. Podczas użyczenia całych ziaren urządzenie najpierw dokona ich zmielenia, a potem automatycznie przejdzie do parzenia kawy. Podczas użyczenia kawy mielonej po wciśnięciu przycisku „Start” od razu rozpocznie się proces parzenia napoju.

W celu zatrzymania procesu mielenia ziaren lub parzenia kawy, ponownie wciśnij przycisk „Start”.

### Technologia Ready for Sky

Technologia Ready for Sky umożliwia korzystanie z aplikacji o tej samej nazwie do zdalnego sterowania urządzeniem za pomocą smartfona lub tabletu.

1. Pobierz oprogramowanie na smartfona lub tablet ze sklepu App Store lub Google Play (w zależności od systemu operacyjnego).



Minimalna wersja oprogramowania znajduje się na oficjalnej stronie internetowej firmy [www.redmond.company](http://www.redmond.company) lub w opisie aplikacji w sklepach App Store u Google Play.

2. Włącz Bluetooth v4.0 w urządzeniu przenośnym.
3. Ustaw przelącznik trybów pracy do pozycji „Off”. Wciśnij i przytrzymaj do czasu usłyszzenia sygnału dźwiękowego przycisk „Start”. Przycisk będzie naprzemiennie podświetlany z góry i od dołu przez 10 sekund lub do czasu ustanowienia połączenia.
4. W celu wyłączenia możliwości połączenia bezprzewodowego ustaw przelącznik trybów pracy do pozycji „Off”. Wciśnij i przytrzymaj przycisk „Start” do czasu usłyszzenia drugiego sygnału dźwiękowego.



Technologia Ready for Sky umożliwia korzystanie z dodatkowych możliwości urządzenia: zmiana czasu mielenia ziaren i podtrzymywania temperatury gotowego napoju.

Pod zdjęciem pokrywy zasilanie elektryczne ekspresu do kawy zostaje odłączone, co powoduje zerwanie połączenia z urządzeniem przenośnym. Aby przywrócić połączenie, połóż pokrywę na miejsce i ponownie wybierz urządzenie w aplikacji mobilnej.

W celu stabilnego połączenia urządzenie mobilne powinno znajdować się w odległości nie większej niż 15 metrów od urządzenia.

Bezprzewodowe sterowanie urządzeniem. Instrukcja instalacji aplikacji R4S Gateway jest dostępna na stronie: [http://redmond.company/APP\\_manual\\_appgateway](http://redmond.company/APP_manual_appgateway)

### III. CZYSZCZENIE URZĄDZENIA

Obudowę urządzenia przecieraj wilgotną tkaniną zależnie od poziomu zabrudzenia.

**STOP** ZABRANIA SIĘ umieszczać urządzenie pod strumieniem wody, zanurzając je w wodzie lub myć w zmywarce.

Do czyszczenia urządzenia nie używaj środków ściernych i agresywnych chemicznie, szorstkich gąbek.



#### UWAGA!

Filtr metalowy, dzbanek, pokrywę filtru, pokrywę urządzenia i sekcję roboczą myj pod strumieniem ciepłej wody za każdym razem po zakończeniu korzystania z urządzenia. Można użyć delikatnego płynu do mycia. Płytkę metalową do podgrzewania dzbanka czyść wyłącznie w zależności od poziomu zabrudzenia.

Zdejmowany metalowy filtr ulega zużyciu. Informacja o dostępności i możliwości zakupu znajduje się na stronie [www.redmond.company](http://www.redmond.company) lub w autoryzowanych sklepach.

Podczas czyszczenia sekcji roboczej zwracaj uwagę na gumkę uszczelniającą na nosku do nalewania kawy. Uszkodzenie jej lub zgubienie doprowadzi do rozregulowania mechanizmu zabezpieczenia przed wyciekaniem.

Przed przechowywaniem i ponownym użyciem urządzenia należy wyczyścić i wysuszyć wszystkie części urządzenia. Urządzenie należy przechowywać w suchym miejscu z dala od źródeł ciepła i bezpośredniego oddziaływania promieni słonecznych.

Na opakowanie urządzenia nie powinna kapać woda i inne substancje ciekłe.

Transport produktu powinien odbywać się zgodnie z zaleceniami umieszczonymi na opakowaniu.

### IV. PRZED ZWRÓCENIEM SIĘ DO PUNKTU SERWISOWEGO

Usterka	Możliwa przyczyna	Sposób rozwiązania
Pompa szumi	W zbiorniku nie ma wody	Napełnij zbiornik wodą

Usterka	Możliwa przyczyna	Sposób rozwiązania
Woda nie przechodzi	W zbiorniku nie ma wody	Napełnij zbiornik wodą
	Po ostatnim użytkowaniu urządzenie nie było dokładnie oczyszczone	Przeprowadź czyszczenie urządzenia zgodnie z zaleceniami rozdziału „Czyszczenie urządzenia”
	Urządzenie jest silnie zabrudzone	
Woda wycieka zbyt szybko	Używasz kawę zbyt drobnego przemiału	Zalecamy używać kawę mieloną, przeznaczoną do używania w ekspresach do kawy danego typu
	Kawa w filtrze została zbyt mocno upchnięta	Podczas wysypywania kawy do filtru nie używaj zbytnej siły
Urządzenie nie pracuje	Kawa zbyt dużego przemiału	Spróbuj użyć kawy drobniejszego przemiału
	Zbyt mała ilość kawy mielonej w filtrze	Następnym razem wysypuj więcej kawy mielonej do filtru
Podczas pracy pojawia się zapach plastiku	Kabel zasilający nie został podłączony do sieci elektrycznej	Podłącz urządzenie do sprawnego gniazdka elektrycznego
	W gniazdku elektrycznym nie ma zasilania	
	Niedokładnie zamknięta pokrywa	Zamknij pokrywę urządzenia do usłyszenia charakterystycznego trzasku
Próba synchronizacji nie powiodła się	Urządzenie jest nowe, zapach pochodzi z powłoki ochronnej	Zapach zniknie po kilkukrotnym użyciu urządzenia
	Funkcja Bluetooth jest wyłączona w urządzeniu mobilnym	Włącz funkcję Bluetooth w urządzeniu mobilnym
	Funkcja Ready for Sky na urządzeniu mobilnym jest nieaktywna	Otwórz aplikację mobilną Ready for Sky w urządzeniu mobilnym
	Synchronizowane urządzenia znajdują się w zbyt dużej odległości	Upewnij się, że urządzenia znajdują się w odległości 15 metrów od siebie

POL

Usterka	Możliwa przyczyna	Sposób rozwiązania
Nastąpiło zerwanie połączenia z urządzeniem przenośnym	Po zdjęciu pokrywy zasilania elektryczne ekspresu do kawy zostaje odłączone, co powoduje zerwanie połączenia z urządzeniem przenośnym	Aby przywrócić połączenie, połóż pokrywę na miejsce i ponownie wybierz urządzenie w aplikacji mobilnej

**i** **UWAGA!** W razie jakiegokolwiek awarii pracy aplikacji mobilnej *Ready for Sky*, zwrócenie się do centrum serwisowego jest obowiązkowe. Skontaktuj się z REDMOND za pośrednictwem infolinii i skorzystaj z bezpłatnej porady naszych specjalistów w celu usunięcia błędu i/lub awarii pracy *Ready for Sky*. Proponujemy i prace aplikacji mobilnej będą uwzględnione podczas kolejnej aktualizacji. Dane kontaktowe REDMOND znajdziesz na stronie [www.redmond.company](http://www.redmond.company). Pomoc uzyskasz także korzystając z formularza kontaktowego, dostępnego na stronie internetowej.

W Jeśli usterki w pracy aplikacji nie zostaną usunięte, należy zwrócić się do autoryzowanego centrum serwisowego REDMOND.



#### Ekologicznie nieszkodliwa utylizacja (utylizacja sprzętu elektrycznego i elektronicznego)

Po zakończeniu okresu użytkowania opakowanie, instrukcję użytkowania, a także samo urządzenie należy oddać do punktu zbiórki i recyklingu urządzeń elektrycznych i elektronicznych. Nie należy wyrzucać tego typu wyrobów wraz ze zwykłymi odpadami z gospodarstwa domowego.

Używanych (starych) urządzeń nie należy wyrzucać z pozostałymi odpadami bytowymi, należy je utylizować oddzielnie. Posiadacze starych urządzeń powinni dostarczyć je do specjalnych punktów odbiorczych. Jednocześnie Twój wkład w prawidłową utylizację niniejszego produktu przyczynia się do oszczędnego wykorzystywania zasobów naturalnych oraz przyczynia się do nieprzedostawiania się do środowiska naturalnego potencjalnie niebezpiecznych substancji.

Dane urządzenie oznaczone jest zgodnie z Dyrektywą Europejską 2012/19/EU, regulującą utylizację sprzętu elektrycznego i elektronicznego.

Dyrektywa ta określa podstawowe wymagania odnośnie utylizacji i przeróbki odpadów ze sprzętu elektrycznego i elektronicznego, obowiązujące na całym terytorium Unii Europejskiej.

**Bluetooth** jest zastrzeżonym znakiem towarowym Bluetooth SIG, Inc.

**App Store** jest znakiem usługowym Apple Inc. zastrzeżonym w Stanach Zjednoczonych i innych krajach.

**Google Play** jest zastrzeżonym znakiem towarowym Google Inc.



Прежде чем использовать данное изделие, внимательно прочитайте руководство по эксплуатации и сохраните его в качестве справочника. Правильное использование прибора значительно продлит срок его службы.

Меры безопасности и инструкции, содержащиеся в данном руководстве, не охватывают все возможные ситуации, которые могут возникнуть в процессе эксплуатации прибора. При работе с устройством пользователь должен руководствоваться здравым смыслом, быть осторожным и внимательным.

## МЕРЫ БЕЗОПАСНОСТИ

- Производитель не несет ответственности за повреждения, вызванные несоблюдением техники безопасности и правил эксплуатации изделия.
- Прибор не предназначен для использования лицами (включая детей) с пониженными физическими, психическими или умственными способностями или при отсутствии у них опыта или знаний, если они не находятся под контролем или не проинструктированы об использовании данного прибора лицом, ответственным за их безопасность. Дети должны находиться под присмотром для недопущения игры с прибором.
- Перед подключением устройства к электросети проверьте, совпадает ли ее напряжение с nomi-

нальным напряжением питания прибора (см. технические характеристики или заводскую табличку изделия).

- Используйте удлинитель, рассчитанный на потребляемую мощность прибора: несоответствие параметров может привести к короткому замыканию или возгоранию кабеля.
  - Подключайте прибор только к розеткам, имеющим заземление, – это обязательное требование электробезопасности. Используя удлинитель, убедитесь, что он также имеет заземление.
- STOP** *ВНИМАНИЕ! Во время работы прибор нагревается! Будьте осторожны! Не касайтесь руками корпуса прибора во время его работы.*
- Выключайте прибор из розетки после использования, а также во время его очистки или перемещения. Извлекайте электрошнур сухими руками, удерживая его за штепсель, а не за провод.
  - Не протягивайте шнур электропитания в дверных проемах или вблизи источников тепла. Следите

за тем, чтобы электрошнур не перекручивался и не перегибался, не соприкасался с острыми предметами, углами и кромками мебели.

**СТОП** *ПОМНИТЕ: случайное повреждение кабеля электропитания может привести к неполадкам, которые не соответствуют условиям гарантии, а также к поражению электротоком. Поврежденный электрокабель требует срочной замены в сервис-центре.*

- Не устанавливайте прибор на мягкую и нетермостойкую поверхность, не накрывайте его во время работы: это может привести к нарушению работы и поломке устройства.
- Запрещена эксплуатация прибора на открытом воздухе: попадание влаги или посторонних предметов внутрь корпуса устройства может привести к его серьезным повреждениям.
- Запрещается открывать крышку прибора во время измельчения или приготовления кофе.

- Перед очисткой прибора убедитесь, что он отключен от электросети и полностью остыл. Строго следуйте инструкциям по очистке прибора.

**СТОП** *ЗАПРЕЩАЕТСЯ погружать корпус прибора в воду или помещать его под струю воды!*

- Детям в возрасте 8 лет и старше, а также лицам с ограниченными физическими, сенсорными или умственными способностями или с недостатком опыта или знаний, можно пользоваться прибором только под присмотром и/или в том случае, если они были проинструктированы относительно безопасного использования прибора и осознают опасности, связанные с его использованием. Дети не должны играть с прибором. Держите прибор и его сетевой шнур в месте недоступном для детей младше 8 лет. Очистка и обслуживание устройства не должны производиться детьми без присмотра взрослых.
- Упаковочный материал (пленка, пенопласт и т.д.) может быть опасен для детей. Опасность удушья! Храните его в недоступном для детей месте.

- Запрещены самостоятельный ремонт прибора или внесение изменений в его конструкцию. Ремонт прибора должен производиться исключительно специалистом авторизованного сервис-центра. непрофессионально выполненная работа может привести к поломке прибора, травмам и повреждению имущества.

STOP

**ВНИМАНИЕ!** *Запрещено использование прибора при любых неисправностях.*

#### Технические характеристики

Модель.....	SkyCoffee RCM-M1505S-E
Мощность.....	600 Вт
Напряжение.....	220-240 В, 50 Гц
Защита от поражения электротоком.....	класс I
Тип кофеварки.....	капельная
Кофемолка.....	встроенная
Материал корпуса.....	пластик / нержавеющая сталь
Материал кувшина.....	термостойкое стекло / пластик
Фильтр.....	металлический, съёмный
Объем резервуара для воды.....	0,5 л
Объем кувшина.....	0,5 л
Индикация работы.....	светодиодная
Дистанционное управление.....	технология Ready for Sky
Стандарт передачи данных.....	Bluetooth v4.0
Поддержка на операционных системах.....	iOS, Android
Возможность использования целых и молотых зерен.....	есть
Подогрев кувшина.....	есть
Автоотключение.....	есть
Защита от включения при неправильной сборке.....	есть
Защита от перегрева.....	есть
Длина электрошнура.....	0,7 м

#### Комплектация

Кофеварка.....	1 шт.
Кувшин.....	1 шт.
Щеточка для очистки.....	1 шт.
Ложка для кофе.....	1 шт.
Руководство по эксплуатации.....	1 шт.
Сервисная книжка.....	1 шт.

Производитель имеет право на внесение изменений в дизайн, комплектацию, а также в технические характеристики изделия в ходе постоянного совершенствования своей продукции без дополнительного уведомления об этих изменениях.

#### Устройство модели (схема А1, стр. 3)

1. Клапан выпуска пара
2. Крышка прибора
3. Кнопка блокировки крышки
4. Трубка для подачи воды

RUS

- |   |  |
|---|--|
| 5. Основание для крепления крышки фильтра       | от проливания                                    |
| 6. Отверстие для подачи воды в фильтр           | 16. Металлическая пластина для подогрева кувшина |
| 7. Рабочая секция                               | 17. Кувшин для кофе                              |
| 8. Крышка фильтра                               | 18. Крышка кувшина                               |
| 9. Металлический фильтр                         | 19. Ручка кувшина                                |
| 10. Емкость для размалывания и заваривания кофе | 20. Электрощуп                                   |
| 11. Крышка резервуара для воды                  | 21. Ложка для кофе                               |
| 12. Индикатор работы                            | 22. Щеточка для очистки                          |
| 13. Переключатель режимов работы                | 24. Отметка «MAX» на фильтре                     |
| 14. Кнопка «Start»                              | 24. Градуированная шкала уровня воды             |
| 15. Носик для подачи кофе с защитой             |  |

Чтобы приостановить процесс измельчения зерен или приготовления кофе, повторно нажмите кнопку «Start».



**ВНИМАНИЕ!** Не наполняйте фильтр выше отметки «MAX» – это может привести к его повреждению.



Не рекомендуется плотно утрамбовывать молотый кофе в фильтре. Используйте кофе среднего помола, предназначенный для использования в кофеварках капельного типа. При приготовлении кофе из зерен разного помола степень наполнения фильтра может немного отличаться.

После того как резервуар для воды опустеет, прибор завершит работу в режиме приготовления кофе и перейдет в режим поддержания температуры готового напитка.

Общее время работы кофеварки в режиме поддержания температуры готового напитка составляет 30 минут. Прибор будет поддерживать температуру кофе на уровне 75°C, после чего автоматически отключится.

При простое в работе в течение 30 минут кофеварка автоматически отключится.

## I. ПЕРЕД НАЧАЛОМ ИСПОЛЬЗОВАНИЯ

Аккуратно достаньте изделие и его комплектующие из коробки. Удалите все упаковочные материалы и рекламные наклейки.



*Обязательно сохраните на месте предупреждающие наклейки, наклейки-указатели (при наличии) и табличку с серийным номером изделия на его корпусе!*

*После транспортировки или хранения при низких температурах необходимо выдержать прибор при комнатной температуре не менее 2 часов перед включением.*

Корпус прибора протрите влажной тканью. Съемные детали промойте теплой водой, тщательно просушите все элементы прибора перед включением в электросеть.

## II. ЭКСПЛУАТАЦИЯ ПРИБОРА

Общий порядок сборки и использования прибора см. на схеме **A2**, стр. 4.

Следите за тем, чтобы уровень воды в резервуаре кофеварки не превышал максимальную отметку.

Прибор может работать в двух режимах:

 – приготовление кофе из цельных зерен;  – приготовление кофе из молотых зерен.

При использовании цельных зерен прибор сначала измельчит их, а затем автоматически перейдет к приготовлению кофе. При использовании молотого кофе после нажатия кнопки «Start» сразу начнется процесс приготовления напитка.

### Дистанционное управление прибором через приложение Ready for Sky

Приложение Ready for Sky позволяет вам управлять прибором дистанционно в ближней зоне с помощью смартфона или планшета.

1. Загрузите программу из магазина приложений App Store или Google Play (в зависимости от операционной системы используемого устройства) на свой смартфон или планшет.



Минимальную поддерживаемую версию операционной системы уточняйте на официальном сайте компании [www.redmond.company](http://www.redmond.company) или в описании к приложению в магазинах App Store и Google Play

2. Запустите приложение Ready for Sky, создайте аккаунт и следуйте появляющимся на экране подсказкам.
3. Установите переключатель режимов работы в положение «Off». Нажмите и удерживайте кнопку «Start» до звукового сигнала. Кнопка будет попеременно подсвечиваться сверху и снизу в течении 10 секунд или до установления соединения.
4. Для отключения возможности дистанционного управления установите переключатель режимов работы в положение «Off». Нажмите и удерживайте кнопку «Start» до второго звукового сигнала.



Технология Ready for Sky позволяет использовать дополнительные возможности прибора: изменение времени измельчения зерен и поддержания температуры готового напитка.



При снятии крышки электропитание кофеварки отключается, что приводит к разрыву связи с мобильным устройством. Для восстановления соединения установите крышку на место и повторно выберите прибор в мобильном приложении. Для обеспечения стабильной связи мобильное устройство должно находиться не более чем в 15 метрах от прибора.

Управление прибором через беспроводную сеть. Инструкция по установке приложения R4S Gateway доступна по ссылке: [http://redmond.company/APP\\_manual\\_appgateway](http://redmond.company/APP_manual_appgateway)

### III. УХОД ЗА ПРИБОРОМ

Корпус прибора протирайте влажной мягкой тканью по мере загрязнения.

**STOP** ЗАПРЕЩАЕТСЯ помещать прибор под струю воды, погружать его в воду или очищать в посудомоечной машине.

Не используйте при очистке прибора абразивные и химически агрессивные средства, губки с жестким покрытием.



#### ВНИМАНИЕ!

Металлический фильтр, кувшин, крышку фильтра, крышку прибора и рабочую секцию промывайте под струей теплой воды каждый раз после использования. Допустимо использовать мягкое моющее средство. Металлическую пластину для подогрева очищайте по мере загрязнения.

Съемный металлический фильтр является расходным материалом. Узнать о наличии и возможности приобретения можно на сайте [www.redmond.com](http://www.redmond.com) или в магазинах официальных дилеров.

При очистке рабочей секции обратите внимание на уплотнительную резинку на носике для подачи кофе. Ее повреждение или утеря приведет к выходу из строя механизма защиты от проливания кофе.

#### Хранение и транспортировка

Перед хранением и повторной эксплуатацией очистите и полностью просушите все части прибора. Храните прибор в сухом вентилируемом месте вдали от нагревательных приборов и попадания прямых солнечных лучей.

При транспортировке и хранении запрещается подвергать прибор механическим воздействиям, которые могут привести к повреждению прибора и/или нарушению целостности упаковки.

Необходимо беречь упаковку прибора от попадания воды и других жидкостей.

### IV. ПЕРЕД ОБРАЩЕНИЕМ В СЕРВИС-ЦЕНТР

Неисправность	Возможная причина	Способ устранения
Насос шумит	В резервуаре нет воды	Заполните резервуар водой
	В резервуаре нет воды	Заполните резервуар водой
Вода не проходит	После последнего использования прибор был очищен недостаточно тщательно	Проведите очистку прибора в соответствии с рекомендациями раздела «Уход за прибором»
	Прибор сильно засорился	Проведите очистку прибора в соответствии с рекомендациями раздела «Уход за прибором»
	Вы используете кофе слишком мелкого помола	Рекомендуем использовать молотый кофе, предназначенный для использования в кофеварках данного типа
Вода протекает слишком быстро	Кофе в фильтре утрамбован слишком сильно	При укладке кофе в фильтр не прикладывайте чрезмерных усилий
	Кофе слишком крупного помола	Попробуйте использовать кофе более мелкого помола
Прибор не работает	Недостаточное количество молотого кофе в фильтре	В следующий раз кладите больше молотого кофе в фильтр
	Шнур электропитания не подсоединен к электросети	Подключите прибор к исправной электророзетке
Во время работы появился запах пластика	В электророзетке отсутствует напряжение	Закройте крышку прибора до щелчка
	Неплотно закрыта крышка	Закройте крышку прибора до щелчка
Прибор новый, запах исходит от защитного покрытия	Прибор новый, запах исходит от защитного покрытия	Запах исчезнет после нескольких использований

Неисправность	Возможная причина	Способ устранения
Попытка синхронизации не удалась	Отключена функция Bluetooth на мобильном устройстве	Включите функцию Bluetooth на мобильном устройстве
	Приложение Ready for Sky на мобильном устройстве не активно	Откройте приложение Ready for Sky на мобильном устройстве
Произошел разрыв связи с мобильным устройством	Синхронизируемые устройства находятся слишком далеко	Убедитесь что устройства находятся в пределах 10 метров друг от друга
	При снятии крышки электропитание кофеварки отключается, что приводит к разрыву связи с мобильным устройством	Для восстановления соединения установите крышку на место и повторно выберите прибор в мобильном приложении

**i** **ВНИМАНИЕ!** В случае возникновения какого-либо сбоя в работе приложения *Ready for Sky*, обращение в сервисный центр не обязательно. Обратитесь в службу технической поддержки REDMOND и получите консультацию наших специалистов по устранению ошибки и/или сбоя в работе *Ready for Sky*. Ваши предложения и замечания по работе приложения будут учтены при очередном обновлении. Контактные данные службы поддержки пользователей продукции REDMOND в вашей стране можно найти на сайте [www.redmond.com.trapay](http://www.redmond.com.trapay). Вы также можете получить помощь, заполнив на данном сайте форму обратной связи.

В случае если неисправность устранить не удалось, обратитесь в авторизованный сервисный центр.



### Экологически безвредная утилизация (утилизация электрического и электронного оборудования)

Утилизацию упаковки, руководства пользователя, а также самого прибора необходимо производить в соответствии с местной программой по переработке отходов. Проявите заботу об окружающей среде: не выбрасывайте такие изделия вместе с обычным бытовым мусором.

Использованные (старые) приборы не должны выбрасываться с остальным бытовым мусором, они должны утилизироваться отдельно. Владельцы старого оборудования обязаны принести приборы в специальные пункты приема или сдать в соответствующим

организации. Тем самым вы помогаете программе по переработке ценного сырья, а также очистке загрязняющих веществ.

Данный прибор помечен в соответствии с Европейской директивой 2012/19/EU, регулирующей утилизацию электрического и электронного оборудования.

Данная директива определяет основные требования к утилизации и переработке отходов от электрических и электронных приборов, действующие на всей территории Европейского Союза.

**Bluetooth** является зарегистрированным товарным знаком компании Bluetooth SIG, Inc. **App Store** является знаком обслуживания Apple Inc., зарегистрированным в США и других странах.

**Google Play** является зарегистрированным товарным знаком компании Google Inc.



Перед початком використання уважно прочитайте інструкцію з експлуатації і збережіть її як довідник. Правильне використання приладу значно продовжить термін його служби.

Заходи безпеки та інструкції, що містяться в цьому посібнику, не охоплюють всі можливі ситуації, які можуть виникнути в процесі експлуатації приладу. Під час використання пристрою користувач повинен керуватися здоровим глуздом, бути обережним і уважним.

## ЗАХОДИ БЕЗПЕКИ

- Виробник не несе відповідальності за пошкодження, спричинені недотриманням вимог щодо техніки безпеки та правил експлуатації виробу.
- Даний електроприлад призначений для використання в побутових умовах і може застосовуватися в квартирах, заміських будинках, готельних номерах, побутових приміщеннях магазинів, офісів або в інших подібних умовах непромислової експлуатації. Промислове або будь-яке інше нецільове використання пристрою вважається порушенням умов належної експлуатації виробу. У цьому випадку виробник не несе відповідальності за можливі наслідки.

STOP

- Перед підключенням пристрою до електромережі перевірте, чи збігається її напруга з номінальною напругою живлення приладу (див. технічні характеристики або заводську табличку виробу).
  - Використовуйте подовжувач, розрахований на споживану потужність приладу: невідповідність параметрів може призвести до короткого замикання або займання кабелю.
  - Підключайте прилад лише до розеток, що мають заземлення, – це обов'язкова вимога електробезпеки. Використовуючи подовжувач, переконайтеся, що він також має заземлення.
  - Вимикайте прилад із розетки після використання, а також під час його очищення або переміщення. Витягуйте електрошнур сухими руками, утримуючи його за штепсель, а не за дрiт.
- УВАГА!** Під час роботи прилад нагрівається! Будьте обережні! Не торкайтеся руки корпусу приладу у процесі його експлуатації.

UKR

- Використовуйте прилад лише за призначенням. Використання приладу в цілях, що відрізняються від вказаних у даній інструкції, є порушенням правил експлуатації.
  - Не протягуйте шнур електроживлення в дверних отворах або поблизу джерел тепла. Стежте за тим, щоб електрошнур не перекручувався та не перегинався, не стикався з гострими предметами, кутами й краями меблів.
- STOP** *ПАМ'ЯТАЙТЕ: випадкове пошкодження кабелю електроживлення може призвести до неполадок, які не відповідають умовам гарантії, а також до ураження електрострумом. Пошкоджений електрокабель потребує термінової заміни в сервіс-центрі.*
- Не встановлюйте прилад на м'яку й нетерmostійку поверхню, не накривайте його під час роботи: це може призвести до порушення роботи та поломки пристрою.
  - Заборонено експлуатацію приладу на відкритому повітрі: потрапляння вологи до контактної групи або сторонніх предметів всередину корпусу пристрою може призвести до його серйозних пошкоджень.
  - Перед очищенням приладу переконайтеся, що він відключений від електромережі й повністю охолов. Чітко дотримуйтеся інструкцій щодо очищення приладу.
  - Забороняється відкривати кришку приладу під час подрібнення або приготування кави.
- STOP** *ЗАБОРОНЯЄТЬСЯ занурювати корпус приладу у воду або поміщати його під струмінь води!*
- Даний прилад не призначений для використання людьми (в тому числі дітьми), в яких є фізичні, нервові або психічні відхилення або брак досвіду та знань, за винятком випадків, коли за такими особами здійснюється нагляд або проводиться їхній інструктаж щодо використання

даного приладу особою, що відповідає за їхню безпеку. Необхідно наглядати за дітьми, щоб не допустити їхніх ігор із приладом, його комплектуючими, а також заводською упаковкою. Очищення й обслуговування пристрою не мають виконувати діти без нагляду дорослих.

- Пакувальний матеріал (плівка, пінопласт тощо) може бути небезпечним для дітей. Небезпека задухи! Зберігайте упаковку в недоступному для дітей місці.
- Заборонено самостійний ремонт приладу або внесення змін до його конструкції. Ремонт приладу має здійснюватися винятково фахівцем авторизованого сервіс-центру. Некваліфіковано виконана робота може призвести до поломки приладу, травм і пошкодження майна.

STOP

**УВАГА!** Заборонено використання приладу за будьяких несправностей.

#### Технічні характеристики

Модель.....	SkyCoffee RCM-M1505S-E
Номінальна потужність.....	600 Вт
Напруга.....	220-240 В, 50 Гц
Захист від ураження електричним струмом.....	клас І
Тип кавоварки.....	крапельна
Кавомолка.....	вбудована
Матеріал корпусу.....	пластик / нержавіюча сталь
Матеріал глечика.....	термостійке скло / пластик
Фільтр.....	металевий, знімний
Об'єм резервуара для води.....	0,5 л
Об'єм глечика.....	0,5 л
Індикація роботи.....	світлодіодна
Дистанційне керування.....	технологія Ready for Sky
Стандарт передачі даних.....	Bluetooth v4.0
Підтримка на операційних системах.....	iOS, Android
Можливість використання цілих та мелених зерен.....	€
Підігрівання глечика.....	€
Автовимкнення.....	€
Захист від увімкнення у разі неправильного складання.....	€
Захист від перегрівання.....	€
Довжина електрошнура.....	0,7 м

#### Комплектація

Кавоварка.....	1 шт.
Глечик.....	1 шт.
Щітка для очищення.....	1 шт.
Ложка для кави.....	1 шт.
Інструкція з експлуатації.....	1 шт.
Сервісна книжка.....	1 шт.

Виробник має право на внесення змін до дизайну, комплектації, а також до технічних характеристик виробу під час вдосконалення своєї продукції без додаткового повідомлення про ці зміни.

#### Будова приладу (схема А1, стор. 3)

1. Клапан випуску пари
2. Кришка приладу
3. Кнопка блокування кришки
4. Трубка для подачі води

UKR

5. Основа для кріплення кришки фільтра
6. Отвір для подачі води у фільтр
7. Робоча секція
8. Кришка фільтра
9. Металевий фільтр
10. Ємність для розмелювання й заварювання кави
11. Кришка резервуара для води
12. Індикатор роботи
13. Перемикач режимів роботи
14. Кнопка «Start»
15. Носик для подачі кави з захистом від проливання
16. Металева пластина для підігрівання глечика
17. Глечик для кави
18. Кришка глечика
19. Ручка глечика
20. Електрошнур
21. Ложка для кави
22. Щітка для очищення
23. Позначка «MAX» на фільтрі
24. Градуйована шкала рівня води



**УВАГА!** Не наповняйте фільтр вище позначки «MAX» – це може привести до його пошкодження.



Не рекомендується щільно утрамбовувати мелену каву у фільтрі. Використовуйте каву середнього помелу, призначену для використання в кавоварках крапельного типу. Під час приготування кави з зерен різного помелу ступінь наповнення фільтра може трохи відрізнятись.

Після того як резервуар для води спорожніє, прилад завершить роботу в режимі приготування кави та перейде в режим підтримання температури готового напою. Загальний час роботи кавоварки в режимі підтримання температури готового напою становить 30 хвилин. Прилад підтримуватиме температуру кави на рівні 75 °С, після чого автоматично вимкнеться.

У разі простою в роботі впродовж 30 хвилин кавоварка автоматично вимкнеться.

## I. ПЕРЕД ПОЧАТКОМ ВИКОРИСТАННЯ

Акуратно дістаньте виріб й його комплектуючі з коробки. Видаліть усі пакувальні матеріали та рекламні наклейки.



**Обов'язково збережіть на місці застережні наклейки, наклейки-показкички (за наявності) і табличку з серійним номером виробу на його корпусі!**

Після транспортування або зберігання за низьких температур необхідно витримати прилад за кімнатної температури не менше ніж 2 години перед увімкненням.

Корпус приладу протріть вологою тканиною. Зніміть деталі промийте теплою водою, ретельно просушіть усі елементи приладу перед увімкненням в електромережу.

## II. ЕКСПЛУАТАЦІЯ ПРИЛАДУ

Загальний порядок складання й використання див. на схемі **A2**, стор. 4.

Стежте за тим, щоб рівень води в резервуарі кавоварки не перевищував максимальну позначку.

Прилад може працювати в двох режимах:

 – приготування кави з цільних зерен;  – приготування кави з мелених зерен.

У разі використання цільних зерен прилад спочатку подрібнить їх, а потім автоматично перейде до приготування кави. У разі використання меленої кави після натиснення кнопки «Start» одразу розпочнеться процес приготування напою.

Щоб призупинити процес подрібнення зерен або приготування кави, повторно натисніть кнопку «Start».



Мінімальну підтримувану версію операційної системи уточніть на офіційному сайті компанії [www.redmond.company](http://www.redmond.company) або в описі до додатку в магазинах App Store і Google Play.



2. Запустіть додаток Ready for Sky, створіть акаунт і дотримуйтеся підказок, що з'являються на екрані.
3. Встановіть перемикач режимів роботи в положення «Off». Натисніть і утримуйте кнопку «Start» до звукового сигналу. Кнопка поперемінно підсвічується зверху й знизу впродовж 10 секунд або до встановлення з'єднання.
4. Для вимкнення можливості дистанційного управління встановіть перемикач режимів роботи в положення «Off». Натисніть і утримуйте кнопку «Start» до другого звукового сигналу.



Технологія Ready for Sky дозволяє використовувати додаткові можливості приладу: зміну часу подрібнення зерен і підтримання температури готового напою. Із зняттям кришки електроживлення кавоварки вимикається, що призводить до переривання зв'язку з мобільним пристроєм. Для відновлення з'єднання встановіть кришку на місце та повторно виберіть прилад у мобільному додатку.

Для забезпечення стабільного зв'язку мобільний пристрій має знаходитися не далі ніж за 15 метрів від приладу.

Керування приладом через бездротову мережу. Інструкція зі встановлення додатка R4S Gateway доступна за посиланням: [http://redmond.company/APP\\_manual\\_appgateway](http://redmond.company/APP_manual_appgateway)

### III. ДОГЛЯД ЗА ПРИЛАДОМ

Корпус приладу протирайте вологою м'якою тканиною у міру забруднення.

**STOP** ЗАБОРОНЯЄТЬСЯ поміщати прилад під струмінь води, занурювати його у воду або очищувати в посудомийній машині.

Не використовуйте під час очищення приладу абразивні й хімічно агресивні засоби, губки з жорстким покриттям.



#### УВАГА!

Металевий фільтр, глечик, кришку фільтра, кришку приладу й робочу секцію промивайте під струменем теплої води кожного разу після використання. Можна використовувати м'який мийний засіб. Металеву пластину для підігрівання очищуйте у міру забруднення.

Змінний металевий фільтр є витратним матеріалом. Дізнатися про наявність та можливість придбання можна на сайті [www.redmond.company](http://www.redmond.company) або в магазинах офіційних дилерів.

Під час очищення робочої секції зверніть увагу на ущільнювальну гумку на носіку для подачі кави. Її пошкодження або втрата призведе до виходу з ладу механізму захисту від проливання кави.

#### Зберігання та транспортування

Перед зберіганням і повторною експлуатацією очистьте й повністю просушіть усі частини приладу. Зберігайте прилад у сухому вентиляваному місці подалі від нагрівальних приладів і прямих сонячних променів.

Під час транспортування та зберігання забороняється піддавати прилад механічному впливу, який може призвести до пошкодження пристрою та/або порушення цілісності упаковки.

Необхідно берегти упаковку приладу від потрапляння води й інших рідин.

### IV. ПЕРЕД ЗВЕРНЕННЯМ ДО СЕРВІС-ЦЕНТРУ

Несправність	Можлива причина	Спосіб усунення
Насос шумить	У резервуарі нема води	Заповніть резервуар водою
	У резервуарі нема води	Заповніть резервуар водою
	Після останнього використання прилад було очищено не досить ретельно	Очистіть прилад відповідно до рекомендацій розділу «Догляд за приладом»
Вода не проходить	Прилад дуже засмітився	
	Ви використовуєте каву дуже дрібного помелу	Рекомендуємо використовувати мелену каву, призначену для використання в кавоварках даного типу
	Каву у фільтрі утрамбовано дуже сильно	Під час укладання кави у фільтр не докладайте надмірних зусиль
Вода протікає надто швидко	Кава занадто грубого помелу	Спробуйте використовувати каву більш дрібного помелу
	Недостатня кількість меленої кави у фільтрі	Наступного разу кладіть більше меленої кави у фільтр
Прилад не працює	Шнур електроживлення не приєднано до електромережі	Підключіть прилад до справної електророзетки
	В електророзетці немає напруги	
	Нещільно закрито кришку	Закрийте кришку приладу до клацання
Під час роботи з'явився запах пластику	Прилад новий, запах іде від захисного покриття	Запах зникне після кількох використань

UKR

Несправність	Можлива причина	Спосіб усунення
Спроба синхронізації не вдалася	Вимкнено функцію Bluetooth на мобільному пристрої	Увімкніть функцію Bluetooth на мобільному пристрої
	Додаток Ready for Sky на мобільному пристрої не активний	Відкрийте додаток Ready for Sky на мобільному пристрої
	Пристрої, що синхронізуються, знаходяться занадто далеко	Переконайтеся, що пристрої знаходяться в межах 15 метрів один від одного
Сталось переривання зв'язку з мобільним пристроєм	Із зняттям кришки електроживлення кавоварки вимикається, що призводить до переривання зв'язку з мобільним пристроєм	Для відновлення з'єднання встановіть кришку на місце та повторно виберіть прилад у мобільному додатку

**i** **УВАГА!** У разі виникнення будь-якого збою в роботі додатка Ready for Sky звернення до сервісного центру не обов'язкове. Зверніться до служби технічної підтримки REDMOND і отримайте консультацію наших фахівців із усунення помилки та збою в роботі Ready for Sky. Ваші пропозиції та зауваження щодо роботи додатка буде враховано під час чергового оновлення. Контактні дані служби підтримки користувачів продукції REDMOND у вашій країні можна знайти на сайті [www.redmond.com.ua](http://www.redmond.com.ua). Ви також можете отримати допомогу, заповнивши на даному сайті форму зворотного зв'язку.

У разі, якщо несправність усунути не вдалося, зверніться до авторизованого сервісного центру.



#### Екологічно безпечна утилізація (утилізація електричного й електронного обладнання)

Утилізацію упаковки, посібника користувача, а також самого приладу необхідно здійснювати відповідно до місцевої програми з переробки відходів.

Потурбуйтеся про навколишнє середовище: не викидайте такі вироби разом із звичайним побутовим сміттям.

Використані (старі) прилади не можна викидати з іншим побутовим сміттям, їх потрібно утилізувати окремо. Власники старого обладнання зобов'язані віднести

прилади до спеціальних пунктів прийому або здати до відповідних організацій. Так ви допомагаєте програмі з переробки цінної сировини, а також очищення забруднюючих речовин.

Даний прилад позначено відповідно до Європейської директиви 2012/19/EU, що регулює утилізацію електричного й електронного обладнання.

Дана директива визначає основні вимоги до утилізації та переробки відходів від електричних і електронних приладів, які є чинними на всій території Європейського союзу.

**Bluetooth** є зареєстрованим товарним знаком компанії Bluetooth SIG, Inc.

**AppStore** є знаком обслуговування Apple Inc., зареєстрованим у США та інших країнах.

**Google Play** є зареєстрованим товарним знаком компанії Google Inc.





*Пайдаланар алдында пайдалану бойынша нұсқаулықты мұқият оқып шығыңыз да, оны анықтамалық ретінде сақтап қойыңыз. Аспапты дұрыс пайдалану оның қызметінің мерзімін ұзартады.*

**Бұл нұсқаулықтағы қауіпсіздік шаралары мен нұсқаулар құралды қолдану кезінде туындауы мүмкін барлық жағдайларды қамтымайды. Бұл құрылғымен жұмыс кезінде қолданушы ақылға сүйеніп, абай әрі мұқият болуы тиіс.**

## САҚТАНУ ШАРАЛАРЫ

- Осы бұйымды пайдаланбас бұрын пайдалану бойынша нұсқаулықты мұқият оқып шығыңыз да, оны анықтамалық ретінде сақтап қойыңыз. Аспапты дұрыс пайдалану оның қызметінің мерзімін ұзартады.
- Өндіруші қауіпсіздік техникасының талаптарын және бұйымды пайдалану ережелерін сақтамаудан туындаған зақымдар үшін жауап бермейді.
- Бұл электр аспап пәтерлерде, қала сыртындағы үйлерде, қонақ үй нөмірлерінде, тұрмыстық нөмірлерде, дүкендердің тұрмыстық бөлмелерде, офистер мен өнеркәсіптік емес пайдаланудың кез келген басқа осындай жағдайларда пайдаланыла алады. Құрылғыны өнеркәсіптік немесе

кез келген мақсатсыз пайдалану бұйымды тиісті түрде пайдалану шарттарын бұзу болып саналады. Бұл жағдайда өндіруші ықтимал салдарлар үшін жауап бермейді.

- Құрылғыны электр желісіне қосар алдында оның кернеуі аспаптың номиналды кернеуіне сәйкес келетінін тексеріңіз (бұйымның техникалық сипаттамалары немесе зауыттық кестесін қараңыз).
- Аспаптың тұтынатын қуатына есептелген ұзартқыш қолданыңыз: параметрлердің сәйкессіздігі қысқа тұйықталуға немесе кабельдің жануына әкеліп соқтыруы мүмкін.
- Аспапты тек жерлендірілетін розеткілерге ғана қосыңыз, – бұл электр қауіпсіздігінің міндетті талабы. Ұзартқышты қолдана отырып, оның жерлендірілетініне көз жеткізіңіз.
- Аспапты қолданған соң, сонымен қатар оны тазалаған немесе тасымалдаған кезде розеткіден өшіріңіз. Электр бауын сымынан емес, штепселінен ұстап тұрып, құрғақ қолмен шығарыңыз.

**STOP** *НАЗАР АУДАРЫҢЫЗ! Жұмыс кезінде аспап қызады! Абай болыңыз! Аспап корпусына жұмыс істеп тұрғанда қол тигізбеңіз.*

- Аспапты тек мақсатына қарай қолданыңыз. Аспапты осы нұсқаулықта көрсетілгендерден ерекшеленетін мақсаттарда пайдалану пайдалану ережелерін бұзу болып табылады.
- Электр қоректендіру бауын есік қуыстарында немесе жылу көздерінің жанында тартпаңыз. Электр бауының бұралмағанын және иілмегенін, үшкір заттарға, бұрыштар мен жиһазға тимегенін қадағалаңыз.

**STOP** *Жадыңызда болсын: электр қоректендіру кабелі зақымдалуы кепілдік шарттарына сәйкес келмейтін ақауларға, сонымен қатар электр тоғына ұрынуға әкеліп соқтыруы мүмкін. Зақымдалған электр кабелі сервис-орталықта жедел ауыстыруды талап етеді.*

- Азық салынған табақты жұмсақ және ыстыққа төзбейтін бетке орнатпаңыз, оны жұмыс кезінде

жаппаңыз, бұл құрылғының жұмысының бұзылуына және сынуына әкеліп соқтыруы мүмкін.

- Аспапты ашық ауада пайдалануға тыйым салынады: құрылғы корпусының ішіне су немесе бөгде заттардың түсуі оны қатты зақымдауы мүмкін.
- Аспапты тазалар алдында оның электр желісінен өшіріліп, толық суығанына көз жеткізіңіз. Аспапты тазалау бойынша нұсқауларды қатаң ұстаныңыз.
- Кофені уату немесе әзірлеу кезінде құралдың қақпағын ашуға тыйым салынады.

**STOP** *Аспап корпусын суға батыруға немесе су ағынына түсіруге ТЫЙЫМ САЛЫНАДЫ!*

- Бұл аспап физикалық, жүйке немесе психикалық ауытқулары бар немесе тәжірибесі мен білімі жетіспейтін адамдардың (оның ішінде балалардың) қолдануына арналмаған, мұндай тұлғалар қадағаланып, олардың қауіпсіздігі үшін жауап беретін тұлға осы аспапты қолдануға қатысты нұсқау жасалған жағдайлардан басқа. Балалар-

дың аспаппен, оның жинақтаушыларымен, сонымен қатар зауыттық орамымен ойнауына жол бермеу мақсатында қадағалап отыру қажет. Құрылғыны тазалау және қызмет көрсетуді балалар ересектердің қарауынсыз жасамауы тиіс.

- Орам материалы (үлдір, пенопласт және т. б.) балалар үшін қауіпті болуы мүмкін. Тыныстың тарылу қаупі бар! Орамды балалардың қолы жетепітін жерде сақтаңыз.
- Аспапты өздігіңізбен жөндеуге немесе құрылымына өзгеріс енгізуге тыйым салынады. Қызмет көрсету және жөндеу бойынша барлық жұмыстарды авторландырылған сервис-орталық жасауы керек. Біліксіз жасалған жұмыс аспаптың бұзылуына, жарақат пен мүлік зақымдануына әкеліп соқтыруы мүмкін.

STOP

**НАЗАР АУДАРЫҢЫЗ!** Аспапты кез келген ақауларда пайдалануға тыйым салынады.

#### Техникалық сипаттамалар

Үлгі .....	SkyCoffee RCM-M1505S-E
Қуаты .....	600 Вт
Кернеу .....	220-240 В, 50 Гц
Электр тоғына ұшыраудан қорғаныс .....	I дәреже
Кофеқайнатқының түрі .....	тамшылы
Кофетартқыш .....	кіріктіріме
Тұрқынның материалы .....	пластик / тот баспайтын болат
Қуманның материалы .....	қызуға шыдамды шыны / пластик
Сүзгі .....	металл, алмалы-салмалы
Суға арналған резервуар көлемі .....	0,5 л
Қуманның көлемі .....	0,5 л
Жұмыс индикациясы .....	жарықдиодты
Қашықтықтан басқару қызметі .....	Ready for Sky технологиясы
Деректерді беру хаттамасы .....	Bluetooth v4.0
Операциялық жүйелерінде қолдау .....	iOS, Android
Тұтас және ұнтақталған дәндерін пайдалану мүмкіндігі .....	бар
Қуманды қыздыру .....	бар
Автоажырату .....	есть
Дұрыс жиналмаған кезде қосудан қорғау .....	бар
Қызып кетуден қорғау .....	бар
Электр сымның ұзындығы .....	0,7 м

#### Жинақ

Кофеқайнатқы .....	1 дана
Қуман .....	1 дана
Тазартуға арналған қылшақ .....	1 дана
Қасық кофе .....	1 дана
Пайдалану жөніндегі нұсқаулық .....	1 дана
Сервисті кітапша .....	1 дана

Өндіруші келесі өзгерістер туралы қосымша хабарландырусыз өз өнімдерін жетілдіру барысында дизайнға, жинақталуға, сонымен қатар бұйымның техникалық сипаттамаларына өзгерістер енгізуге құқылы.

#### Аспаптың құрылымы (А1 сурет, 3 бет)

1. Бу шығару қақпағы
2. Құрал қақпағы
3. Қақпағын бұғаттау батырмасы
4. Су беруге арналған түтік
5. Сүзгінің қақпағын бекітуге арналған негіздеме

KAZ

- |  |   |
|--|---|
| 6. Сүзгіге суды беруге арналған тесік        | 15. Төгіліп кетуден қорғайтын кофе құюға арналған шүмек |
| 7. Жұмыс секциясы                            | 16. Қуманды қыздыруға арналған металл пластина          |
| 8. Сүзгінің қақпағы                          | 17. Кофеге арналған құман                               |
| 9. Металл сүзгі                              | 18. Қуманның қақпағы                                    |
| 10. Кофені ұсату және пісіруге арналған ыдыс | 19. Қуманның тұтқасы                                    |
| 11. Суға арналған резервуардың қақпағы       | 20. Электр сымы   |
| 12. Жұмыс индикаторы                         | 21. Қасық кофе  |
| 13. Жұмыс режимдерін ауыстырып қосқыш        | 22. Тазартуға арналған қылшақ                           |
| 14. «Start» батырмасы                        | 23. Сүзгідегі «MAX» белгісі                             |
|  | 24. Су деңгейінің бөліктенген шкаласы                   |

## I. ПАЙДАЛАНА БАСТАУ АЛДЫНДА

Бұйым мен оның құрамдастарын қораптан абайлап шығарыңыз. Барлық орау материалдары мен жарнамалық жапсырмаларды алып тастаңыз.



*Корпусстағы ескертетін жапсырма, жапсырма-көрсеткіш (бар болса) және бұйымның сериялық нөмірі бар кестешені орнында міндетті түрде сақтаңыз!*

*Тасымалдау немесе төмен температураларда сақтаған соң аспапты қосар алдында кем дегенде 2 сағатқа бөлме температурасында ұстау керек.*

Құралдың тұрқын ылғалды шүберекпен сүртіңіз. Амалы-салмалы бөлшектерін жылы сумен жуып, электр желісіне қосар алдында құралдың барлық элементтерін мұқият кептіріңіз.

## II. ҚҰРАЛДЫ ПАЙДАЛАНУ

Жинаудың жалпы реті және құралды пайдалануды **A2** сызбанұсқасынан қараңыз (4 бет).

Кофейнатқының резервуарында судың деңгейі максималды белгіден асып кетпеуін байқаңыз.

Құрал екі режимде жұмыс істей алады:

☉ — кофені тұтастай дәндерден дайындау; ☉ — кофені ұсақталған дәндерден дайындау.

Тұтастай дәндерді пайдалану кезінде құрал алдымен оны ұсақтайды, содан кейін кофені дайындауға автоматты түрде ауысады. Ұсақталған кофені пайдалану кезінде

«Start» батырмасын басқаннан кейін сусынды әзірлеу процесі бірден басталып кетеді.

Кофені әзірлеу немесе дәндерді ұсақтау процесін уақытша тоқтату үшін «Start» батырмасын қайтадан басыңыз.



**НАЗАР АУДАРЫҢЫЗ!** Сүзгіні «MAX» белгісінен асыра толтырмаңыз – бұл оның бузылуына әкелуі мүмкін.



Сүзгінің ішінде ұсақталған кофені тығыз басқыштауға болмайды. Тамшылы түрдегі кофейнатқыларына арналған орташа ұсақталған кофені пайдаланыңыз.

Әр-түрлі ұсақталған дәндерден кофені дайындау кезінде сүзгінің толтырылу деңгейі ерекшеленуі мүмкін.

Суға арналған резервуар босағаннан кейін, құрал кофені әзірлеу режимінде жұмыс істейтіндігі және дайын сусынның температурасы сақтау режиміне ауысады.

Дайын сусынның температурасын сақтау режимінде кофепісіршіштің жалпы жұмыс уақыты 30 минутты құрайды. Құрал кофенің температурасын 75°C пайыз деңгейінде сақтайды, одан кейін автоматты түрде ажыратылады.

Кофепісіргіш жұмысы 30 минутқа тұрып қалса автоматты түрде ажыратылады.

### Ready for Sky қосымшасы арқылы құрылғыны қашықтан басқару

Ready for Sky қосымшасы смартфон немесе планшет арқылы құрылғыны қашықтан жақын жерде бақылауға мүмкіндік береді.

1. Өзіңіздің смартфон немесе планшетіңізге Ready for Sky қосымшасын App Store немесе Google Play қосымша магазиндерінен жүктеуге болады (пайдаланылатын құрылғының операциялық жүйесіне байланысты).



Минималды қолдалатын операциялық жүйені компанияның [www.redmond.com/ru](http://www.redmond.com/ru) ресми сайтында немесе App Store және Google Play дүкендеріндегі қосымшаның сипаттамасынан анықтаңыз.

2. Ready for Sky қосымшасын іске қосыңыз, аккаунты жасаңыз және экрандағы көмекші сөздерді орындап отырыңыз.
3. Жұмыстар режимін ауыстырып қосқышты «Off» күйіне орнатыңыз. Дыбыстық дабыл естілгенге дейін «Start» батырмасын басыңыз және ұстап тұрыңыз. Батырма кезек-кезек қосылғанға дейін немесе 10 секунд ішінде жоғарыдан төменге жана бастайды.
4. Қашықтықтан басқару мүмкіндігін ажырату үшін жұмыстар режимінің ауыстырып қосқышын «Off» күйіне келтіріңіз. Екінші рет дыбыстық дабыл естілгенге дейін «Start» батырмасын басыңыз және ұстап тұрыңыз.



*Ready for Sky технологиясы құралдың қосымша мүмкіндіктерін қалдануға мүмкіндік береді: дайын сусынның температурасын сақтау және дәнді ұсақтау уақытын өзгерту.*

*Қақпағын шешкен кезде кофеісіргіш электр қауаты өшеді, бұл мобильді құрылғымен байланысты үзеді. Қосылысты қалпына келтіру үшін қақпақты орнына орнатыңыз және мобильді қосымшадан құралды қайта таңдаңыз.*

*Турақты байланысты қамтамасыз ету үшін ұялы құрылғы құралдан 15 метрден астам емес жерде болуы керек.*

Аспапты сымсыз желі арқылы басқару. R4S Gateway қосымшасын орнату бойынша нұсқаулық мына сілтеме бойынша қолжетімді: [http://redmond.company/APP\\_manual\\_appgateway](http://redmond.company/APP_manual_appgateway)

### III. АСПАП КҮТІМІ

Құралдың тұрқын ластануына қарай ылғалды шүберекпен сүртіп отырыңыз.



*Құралды судың астына қояға немесе ыдыс жуатын машинада тазартуға ТЫЙЫМ САЛЫНАДЫ.*

*Құралды тазарту кезінде абразивті және химиялық агрессивті құралдар, қатты губкаларды қалданбаңыз.*



#### **НАЗАР АУДАРЫҢЫЗ!**

*Металл сүзгі, құман, сүзгінің қақпағы, құралдың қақпағы және жұмыс секциясын қалданғаннан кейін әр жолы жылы судың астында жуыңыз. Жұмсақ жуу құралын пайдалануға болады. Қыздыруға арналған металл табағын ластануына қарай тазартыңыз.*

*Алмалы металл сүзгіш жұмсау материалы болып табылады. Сатып алу мүмкіндігі мен бар болуы туралы ақпаратты [www.redmond.company](http://www.redmond.company) сайттан немесе ресми дилерлердің дүкендерінен білуге болады.*

Жұмыс секциясын тазарту кезінде кофені беруге арналған шүмектегі тығыздауыш резеңкеге назар аударыңыз. Оның зақымдалуы немесе жоғалту кофенің төгілуінен қорғаныс механизмінің істен шығуына әкеледі.

#### **Сақтау және тасымалдау**

Сақтау және қайта пайдаланудың алдында құралдың барлық бөліктерін тазалап, түгел құратыңыз. Құралды құрғақ желденетін жерде жылыту аспаптарынан алыс және тікелей күн сәулелерден алыс сақтаңыз.

Тасымалдау және сақтау кезінде құралдың зақымдануына және/немесе ораманың бүтіндігіне әкелуі мүмкін құралды механикалық әсерлерге ұшыратуға тыйым салынады. Құралдың орамасын су мен басқа да сұйықтықтардан сақтау қажет.

## IV. СЕРВИС-ОРТАЛЫҚҚА ЖОЛЫҒАР АЛДЫНДА

Ақаулық	Мүмкін болатын себебі	Түзету әдістері
Сорғы тым қатты шулайды	Резерварда су жоқ	Резерварды сумен толтырыңыз
Су өтпейді	Резерварда су жоқ	Резерварды сумен толтырыңыз
	Соңғы рет пайдаланғаннан кейін құрал жеткілікті түрде мұқият тазартылған жоқ	«Құралдың күтімі» тарауының ұсыныстарына сәйкес құралды тазалауды жүргізіңіз
	Құрал қатты ластанды	Осы түрдегі кофеқайнатқыларында пайдалануға арналған ұсақталған кофені қолдануды ұсынмаңыз
	Сіз тім ұсақ дәндерді пайдаландыңыз	Сүзгіге кофені салу кезінде қатты күш жұмсамаңыз
Су тым тез ағады	Кофе тым ірі уатылған	Анағұрлым ұсақ уатылған кофені пайдаланып көріңіз
	Сүзгіге ұсақталған кофенің мөлшері жеткіліксіз	Келесі жолы сүзгіге көбірек ұсақталған кофені салыңыз
Құрал жұмыс істемейді	Электр қуат беру сымы электр желісіне қосылмаған	Дұрыс электр розеткасына құралды қосыңыз
	Электрлік розеткада кернеу жоқ	
	Қақпағы тығыз жабылмаған	Шерту естілгенге дейін құралдың қақпағын жабыңыз

Ақаулық	Мүмкін болатын себебі	Түзету әдістері
Жұмыс кезінде пластиктің иісі пайда болды	Құрал жаңа, иісі қорғаныс жан шығады	Иісі бірнеше рет қолданғаннан кейін кетеді
Синхронизациялау әрекеті сәтсіз болды	Ұялы құрылғыда Bluetooth функциясы ажыратылған	Ұялы телефонда Bluetooth функциясын қосыңыз
	Ұялы құрылғыдағы Ready for Sky қосымшасы белсенді емес	Ұялы құрылғыдағы Ready for Sky қосымшасын ашыңыз
	Синхронизацияланатын құрал тым алыс	Құрылғылар бір бірінен 10 метр шегінде екендігіне көз жеткізіңіз
Мобильді құрылғымен байланыс үзілді	Қақпағын шешкен кезде кофигірігіш электр қуаты өшеді, бұл мобильді құрылғымен байланысты үзеді	Қосылысты қалпына келтіру үшін қақпақты орнына орнатыңыз және мобильді қосымшадан құралды қайта таңдаңыз



**НАЗАР АУДАРЫҢЫЗ!** *Ready for Sky* қосымшасының жұмысында қандай-да бір істен шығу орын алған кезде сервистік орталыққа жүгіну міндетті емес. REDMOND техникалық қолдау қызметіне барыңыз және *Ready for Sky* жұмысындағы істен шығу және/немесе қателіктерді жою бойынша біздің мамандардан кеңес алыңыз. Сіздің ұсыныстарыңыз бен қосымшаның жұмысы жөніндегі ескертулеріңіз кезекті жаңарту кезінде ескерілетін болады. Сіздің еліңіздегі REDMOND өнімінің пайдаланушыларын қолдау қызметінің байланыс мәліметтерін [www.redmond.com](http://www.redmond.com) сақтау сайтынан қарауға болады. Сізге осы сайттағы кері байланыс нысанын толтыра отырып көмекті алуға болады.

Егер қателікті аурыстай алмасаңыз, авторизацияланған сервистік орталыққа жүгініңіз.



**Экологиялық зиянсыз кәдеге жарату (электрлік және электрондық жабдықтарды кәдеге жарату)**

Орамның пайдаланушы нұсқаулығының, сонымен бірге құралдың өзінің кәдеге жаратылуын қалдықтарды қайта өңдеу бойынша жергілікті бағдарламаға сәйкес іске асыру қажет. Қоршаған ортаға қамқорлық танытыңыз: ондай бұйымдарды кәдімгі тұрмыстық қоқыстармен бірге лақтырмаңыз.

Пайдаланған (ескі) құралдар қалған тұрмыстық қоқыстармен лақтырылмауы тиіс, олар бөлек кәдеге жаратылуы қажет. Ескі жабдық иелері құралдарды арнайы қабылдау пунктеріне әкелуге немесе сәйкес ұйымдарға тапсыруға міндетті. Бұнымен сіз құнды шикізатты қайта өңдеу, сонымен қатар ластаушы заттарды тазалау бойынша бағдарламасына көмектесесіз.

Берілген құрал электрлік және электрондық жабдықты кәдеге жаратуды реттейтін 2012/19/EU Еуропалық бағыттамасына сәйкес белгіленген.

Берілген бағыттама электрлік және электрондық құралдардан қалдықтарды кәдеге жарату және қайта өңдеуге деген, Еуропалық Одақтың барлық аумағында қолданылатын негізгі талаптарды анықтайды.

**Bluetooth** – Bluetooth SIG, Inc компаниясының тіркелген тауар белгісі болып табылады.

**AppStore** – АҚШ және басқа елдерде тіркелген Apple Inc. қызмет көрсету белгісі болып табылады.

**Google Play** – Google Inc компаниясының тіркелген тауар белгісі болып табылады.



Изготовитель: „REDMOND Индастриал Груп, ЛЛСи“, Уан Коммерс Плаза, 99 Вашингтон-авеню, сьют 805А, Олбани, Нью-Йорк, 12210, Соединенные Штаты Америки.  
Филиал изготовителя: „Пауэр Пойнт Инк. Лимитед“, №1202 Хай Юн Гэ (В1) Лин Хай Шан Чжуан Сямейлин Футьян, Шеньжень, Китай, 518049.

Импортер: ООО «АЛЬФА», 198099, РФ, г. Санкт-Петербург, ул. Промышленная, д. 38, корп. 2, литера А.

© REDMOND. Все права защищены. 2018

Воспроизведение, передача, распространение, перевод или другая переработка данного документа или любой его части без предварительного письменного разрешения правообладателя запрещены.

© REDMOND. All rights reserved. 2018

Reproduction, transfer, distribution, translation or other reworking of this document or any part thereof without prior written permission of the legal owner is prohibited.

Produced by Redmond Industrial Group LLC  
One Commerce Plaza, 99 Washington Ave, Ste. 805A  
Albany, New York, 12210, United States  
[www.redmond.company](http://www.redmond.company)  
[www.multicooker.com](http://www.multicooker.com)  
[www.multivarka.pro](http://www.multivarka.pro)  
Made in China

RCM-M1505S-E-UM-2